

Manual

SLIM50T hustelefon



Scantron A/S - 66 13 99 66 - info@scantron.dk
Gammelsø 2, 5000 Odense C

Indholdsfortegnelse

Funktionsoversigt	3
Kort beskrivelse	4
Betjening	5
Vælg sprog	5
Besvar opkald	5
Opkald fra hustelefon	6
Videobillede	7
Skærmmenu	7
Telefonindstillinger	9
Relæ og lys	9
Automatisk funktion	10
Telefonindstillinger	11
Brugerindstillinger	11
Installatørindstillinger	12
Montering	14
Installation	14
Afmontering af telefon	15
Programmeringsmuligheder	15
Programmering af hustelefon	15
Manuel programmering	16
Fabriksindstillinger	16
Tekniske data	17
Konformitet	17
Bortskaffelse	17

Funktionsoversigt

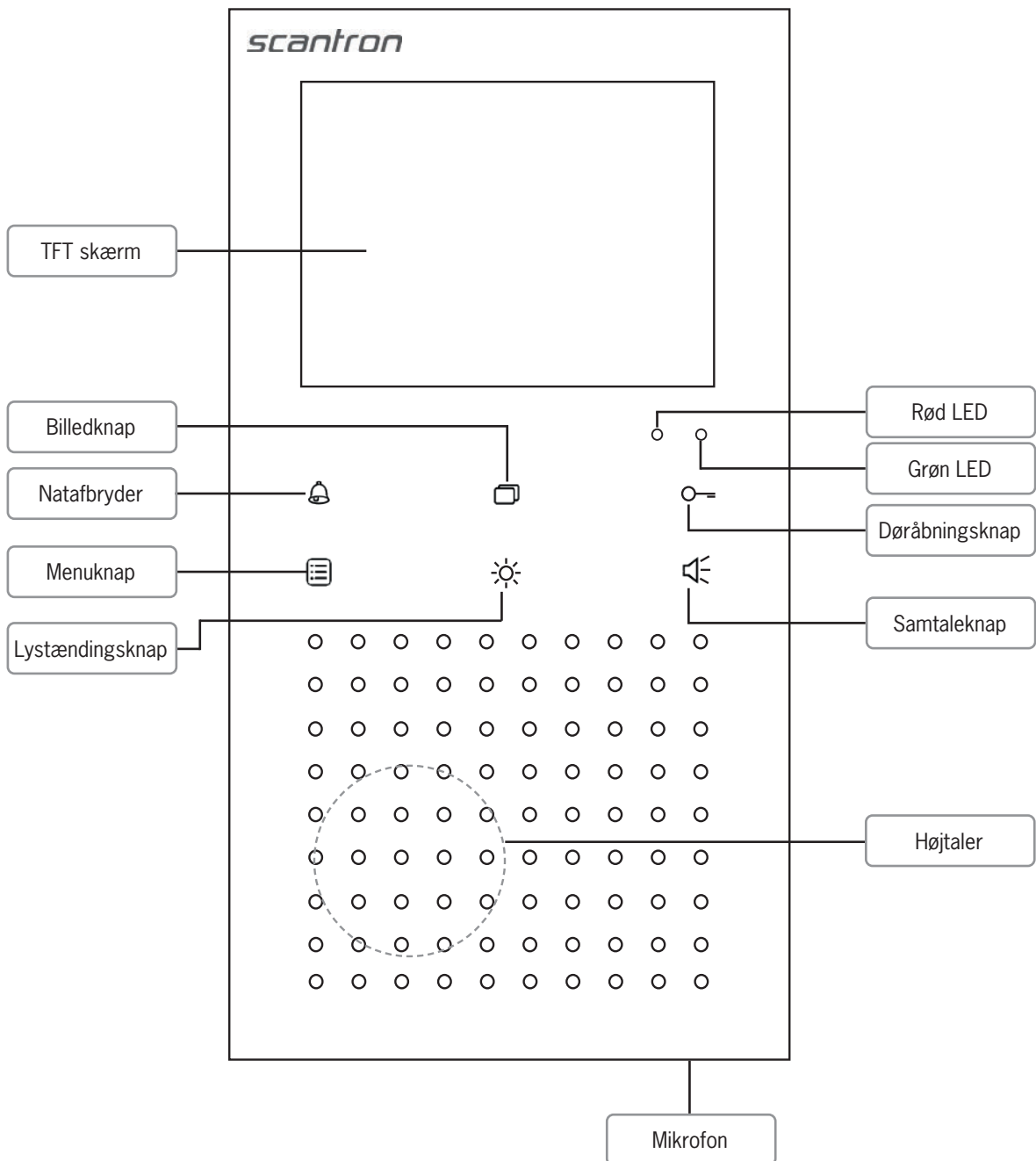

Funktioner	
Rød LED	<ul style="list-style-type: none"> • Lyser når telefonen er sat på lydløs (natafbryder) • Blinker når systemet er optaget af anden samtale
Grøn LED	<ul style="list-style-type: none"> • Lyser konstant under samtale • Blinker ved modtaget ny og ulæst tekstbesked
Døråbningsknap	<ul style="list-style-type: none"> • Døråbning
Billedknap	<ul style="list-style-type: none"> • Tænd skærm og skift imellem dørstationer • Flyt markering opad i skærmmenu • Skift indstillinger i skærmmenu
Natafbryder	<ul style="list-style-type: none"> • Natafbryder til og fra • Tilbage til standby
Menuknap	<ul style="list-style-type: none"> • Tænd for skærmmenu • Retur til skærmmenu • Tilbage til forrige menu
Lystændingsknap	<ul style="list-style-type: none"> • Lystænding • Flyt markering nedad i skærmmenu
Samtaleknap	<ul style="list-style-type: none"> • Samtaleknap start/stop • Gå ind i den valgte menu • Gem indstillinger

Kort beskrivelse

Grundlæggende funktioner	
Opkald og samtale fra dørstation	<ul style="list-style-type: none"> • Telefonen ringer med valgte ringetone og billedet vises på skærmen. Tryk på samtaleknappen for at etablere samtale med dørstation.
Samtale ophør	<ul style="list-style-type: none"> • Grøn diode er tændt under samtale. • Tryk på samtaleknappen for at afbryde samtale eller vent til den indstillede samtaletid ophører. Grøn diode vil slukke.
Døråbning	<ul style="list-style-type: none"> • Tryk på døråbningsknappen for døråbning.
Lystænding	<ul style="list-style-type: none"> • Tryk på lystændingsknappen for at aktivere lystændingsrelæet.

Udvidede funktioner	
Natafbryder ringetone	<ul style="list-style-type: none"> • Når telefonen er i standby, kan nattilstand aktiveres med Natafbryderen, rød diode tændes.
Videobillede	<ul style="list-style-type: none"> • Videobillede kan aktiveres med billedknappen. • Der kan skiftes mellem forskellige kameraer ved tryk på billedknappen. • Sluk skærm ved tryk på natafbryderen eller lad skærmen time ud.
Relæfunktion	<ul style="list-style-type: none"> • I skærmmenuen kan man aktivere relæfunktion: 8, 9,10.
Internt opkald	<ul style="list-style-type: none"> • Hustelefonen kan modtage interne opkald fra en anden hustelefon ved tryk på samtaleknappen, intet billede på skærmen.

Ringetoner	<ul style="list-style-type: none"> • Kan indstilles til forskellige toner fra hoveddør, etage, og internt opkald i ringetonemenu.
Tastetone	<ul style="list-style-type: none"> • Ved tryk på knapper vil telefonen give et lille bip. Denne funktion kan deaktiveres.
Besked	<ul style="list-style-type: none"> • Husetelefonen kan modtage beskeder, der vises på skærmen. • 8 beskeder i hukommelsen ad gangen.

Betjening

Vælg sprog

1. I standby, tryk på menuknappen.
2. Vælg "Telefon Indstillinger".
3. Tryk på Natafbryderen og billedknappen samtidigt, derved får du adgang til "Installatør indstillinger".
4. Vælg "System".
5. Tryk på samtaleknappen for at vælge "Sprog".
6. Tryk på billedknappen/ lystændingsknappen for at vælge.

Der kan vælges imellem:

Engelsk/ Dansk/ Svensk/Tysk.

Note:

Man skal trykke på natafbryderen og billedknappen samtidig for at komme til "Installatør Indstillinger". Husk at trykke på samtaleknappen for at gemme.

SYSTEM INDSTILLINGER	
OSD INFO	AKTIV
SPROG:	DANSK
MIK VOL:	□□□□□□□□
HØJ VOL:	□□□□□□□□
FABRIKSINDSTILLINGER	
RESET	
TILBAGE	OP NED OK

Besvar opkald

Opkald fra videodørstation

1. Ved opkald fra videodørstation vil billede fra kamera automatisk komme på skærmen.
2. Tryk på samtaleknappen for at aktivere samtale.
3. Tryk på natafbryderen for at afslutte.

Videobillede

1. Den grønne diode lyser, når der er samtale.
2. Tryk på døråbningsknappen for at åbne dør.



Internt opkald fra en anden hustelefon

1. Telefonen ringer med en anden ringetone end fra dørstationen.
2. Tryk på samtaleknappen for at starte samtale med den anden hustelefon, samtalen afsluttes ved tryk på samtaleknappen igen
3. Afslut uden at der er en samtale i gang, tryk på natafbryderen.

Opkald fra hustelefon

Opkald til dørstation

1. I standby, tryk på samtaleknappen, herefter vil der blive etableret samtale til dørstationen.
2. Afslut med samtaleknappen.



Opkald til anden hustelefon

1. Tryk på menuknappen og åbn menu.
2. Tryk på billedknappen/ lystændingsknappen og vælg internt opkald.
3. Tryk på samtaleknappen for at bekræfte.
4. Tryk på billedknappen/ lystændingsknappen og vælg rum nr.
5. Tryk på samtaleknappen for opkald.
6. Tryk på menuknappen for retur til Menu.

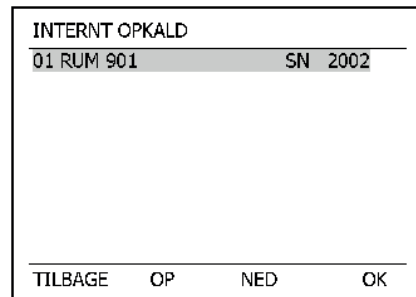
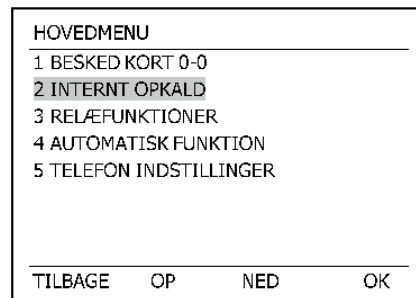

Note:

Hvis telefonen ikke er opsat til internt opkald, er det ikke muligt.

Videobillede

Videobillede

1. Tryk på billedknappen.
2. Tryk på natafbryderen for retur.

Note:

Skærmen slukker automatisk efter nogen tid.



Etagevideo

1. Dette er kun muligt, hvis man har et dørspionskamera installeret.
2. Tryk på billedknappen, og etage- video er nu etableret på skærmen.
3. Hvis man trykker på billedknappen igen, vises videobilledet fra dørstationen.

Skærmmenu

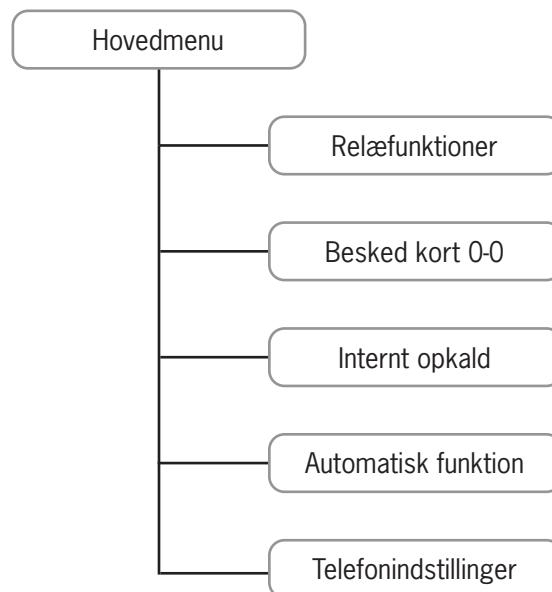

SLIM50T huselefonen kan modtage tekstbeskeder afsendt fra Nova adgangskontrolsoftwaren, som administratoren kan betjene. Når telefonen har modtaget en besked blinker den grønne diode. Læsning og sletning af beskeder foretages således:

Besked til hustelefon

1. Tryk på menuknappen, menuen er nu åben.
2. Tryk på billedknappen/trappelysknappen for at vælge "Besked Kort".
3. Tryk på samtaleknappen for at bekræfte.

Note:

Hvis der vises 0-0 er der ingen beskeder.

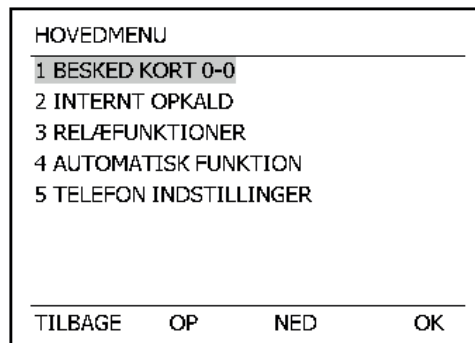

Modtaget ny besked

1. Ved modtaget ulæst besked vises 1-1.
2. Når beskeden er læst vises 0-1.
0 betyder: ingen ulæste (status).
1 betyder: 1 ulæst besked samt antal af beskeder i hukommelsen.
3. Status indikeres ved:
Uåbnet brevikon: ulæst besked.
Åbnet brevikon: læst besked.

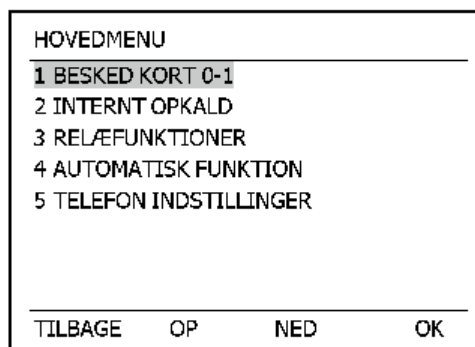

Note:

Grøn diode blinker = ny besked.

Læs besked

1. Vælg ulæst besked med billedknappen/lystændingsknappen.
2. Tryk OK for at se indhold.
3. Beskedindhold: afsendelsesdato, klokkeslæt og tekst vises.
4. Vælg menuknap for at komme tilbage til beskedmenu.

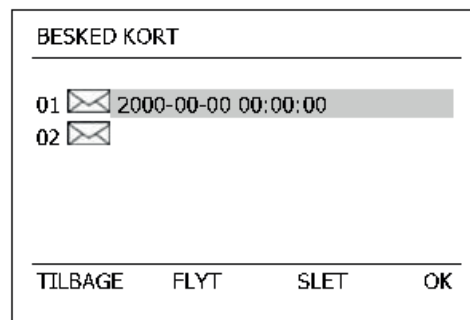

Bemærk! Gemmer 8 beskeder – 0:8 er maxindhold.
 Herefter slettes besked 1,2,3 osv. ligegyldigt beskedstatus.
 Max tegn: 80

Slet besked

1. Vælg besked, der skal slettes.
2. Tryk døråbningsknappen ned for at slette den valgte besked.
3. Hvis alle beskeder er slettet, vil teksten lyde:
Ingen besked til dig.

Telefonindstillinger

Telefonindstillinger

1. Vælg "Telefon indstillinger".
2. Tryk OK.

HOVEDMENU
1 BESKED KORT 0-1
2 INTERNT OPKALD
3 RELÆFUNKTIONER
4 AUTOMATISK FUNKTION
5 TELEFON INDSTILLINGER
TILBAGE OP NED OK

Brugerindstillinger

1. Vælg "Bruger Indstilling".
2. Tryk OK.

TELEFON INDSTILLINGER
1 BRUGER INDSTILLING
2 INSTALLATØR INDSTILLING
TILBAGE OP NED OK

Ændre ringetone

1. Vælg "Ringetone".
2. Tryk OK.
3. Vælg ønsket ringetone.
4. Tryk OK.

BRUGER INDSTILLING
2 INDSTILLINGER
1 RINGETONE
TILBAGE OP NED OK

Relæ og lys

1. Tryk på menuknappen, menuen er nu åben.
2. Tryk på billedknappen/ lystændingsknappen for at vælge relæfunktioner.
3. Tryk på samtaleknappen for at bekræfte.

HOVEDMENU
1 BESKED KORT 0-0
2 INTERNT OPKALD
3 RELÆFUNKTIONER
4 AUTOMATISK FUNKTION
5 TELEFON INDSTILLINGER
TILBAGE OP NED OK

- Tryk på billedknappen/ lystændingsknappen for at vælge imellem funktionerne.
- Tryk på samtaleknappen for at aktivere den valgte funktion.

Der er fire funktioner:

- Relæfunktion 8
- Relæfunktion 9
- Relæfunktion 10
- Lystænding

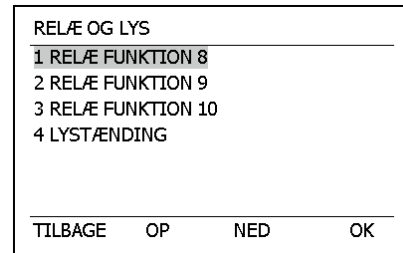

Automatisk funktion

- Tryk på menuknappen, menuen er nu åben.
- Tryk på billedknappen/ lystændingsknappen for at vælge automatisk funktion.
- Tryk på samtaleknappen for at bekræfte.
- Bekræft med samtaleknappen og der skiftes til næste.
- Tryk på billedknappen/ trappelysknappen for at aktivere eller deaktivere funktionerne.

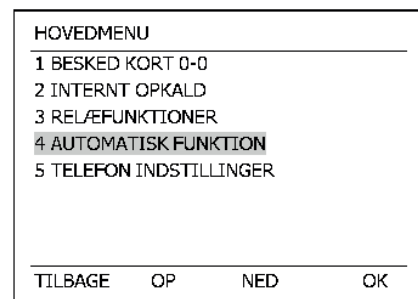

Funktionerne er som følger:

Etagedør åbner

Aktiveret: Døråbningsknappen vil åbne etagedør efter aktivering af etage tryk.

Deaktiveret: Funktion ikke i brug.

Auto åben

Aktiveret: Ved opkald fra dør, vil døren åbne automatisk.

Deaktiveret: Funktion ikke i brug.

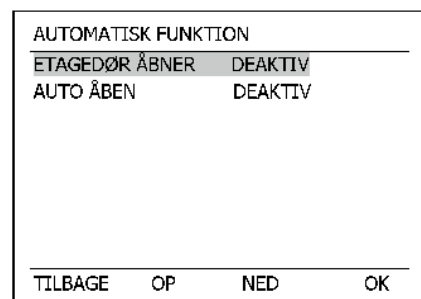

Note:

Efter opsætning, husk at gemme med samtaleknappen, så den skifter til næste.

Telefonindstillinger

1. Tryk på menuknappen, menuen er nu åben.
2. Tryk på billedknappen/ lystændingsknap for at vælge telefon indstillinger.
3. Tryk på samtaleknappen for at bekræfte.
4. Menuen indeholder 2 undermenuer:
 - Bruger indstillinger
 - Installatør indstillinger

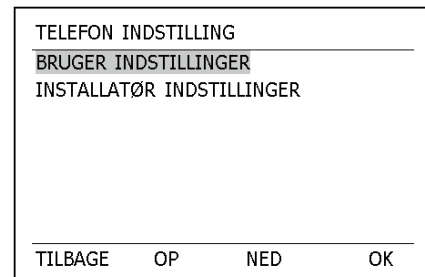
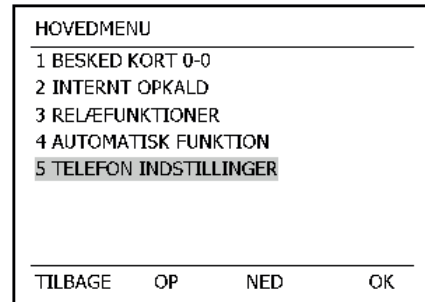

Brugerindstillinger

1. Tryk på billedknappen/ lystændingsknap for at vælge bruger indstillinger og bekræft med samtaleknappen.
2. Herefter vælges Ringetone eller Indstillinger

Tastetone

Aktiveret: Lyd ved tryk på knapper
Deaktiveret: Ingen lyd

Ringevolume:

Ringestyrke, 8 step

Lys:

Skærmlys, 20 step

Kontrast:

Skærmkontrast, 20 step

Farve:

Farveskærm, 20 step

Ringetone:

Der kan sættes toner til max. 8 dørstationer, internt opkald og etagekald.

Tryk på billedknappen/trappelys-knappen for at skifte tone.

Note:

Efter opsætning husk at gemme med samtaleknappen.

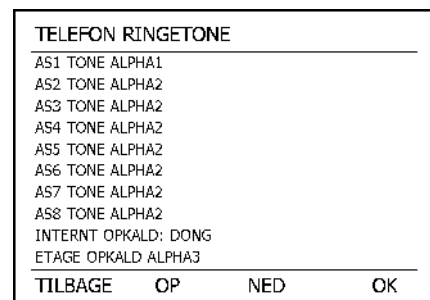
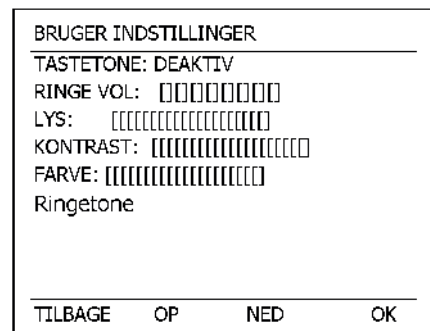

Installatørindstillinger

1. Tryk på billedknappen/trappelys-knappen og vælg Installatør Indstillinger.

Note:

Tryk på natafbryderen og billedtrykket samtidigt, for at komme ind i "Installatør Indstillinger".

De 6 undermenuer:

- Ringetone
- AS adresse
- Indstillinger
- Internt opkald
- System
- Telefon info

TELEFON INDSTILLING			
BRUGER INDSTILLINGER			
INSTALLATØR INDSTILLINGER			
TILBAGE	OP	NED	OK

INSTALLATØR INDSTILLING			
1 RINGETONE			
2 AS ADRESSE			
3 INDSTILLINGER			
4 INTERNT OPKALD			
5 SYSTEM			
6 TELEFON INFO			
TILBAGE	OP	NED	OK

AS adresse

1. 1 telefon kan konfigureres til max. 8 dørstationer:
2. AS adresser fra 0 til 63:
0-31 er til videodørstationer.
32-63 er til audiodørstationer.
3. Tryk på billedknappen/trappelys-knappen for at skifte imellem AS adresser.

TELEFON AS			
AS1 0			
AS2 TOM			
AS3 TOM			
AS4 TOM			
AS5 TOM			
AS6 TOM			
AS7 TOM			
AS8 TOM			
TILBAGE	OP	NED	OK

Note:

Husk at gemme med samtaleknappen.

Indstillinger

Skærmtid:

Skærmen vil slukke automatisk efter den indstillede tid. Tidsinterval er 20 til 120 s.

Samtaletid:

Samtalen vil slukke automatisk efter den indstillede tid. Tidsinterval er 10 til 120 s.

Parallel SN:

SN på parallel telefon.

Video etage:

Aktivere: Er aktiv.

Deaktivere: Er ikke aktiv.

TELEFON INDSTILLINGER			
DISPLAY TID:	60		
SAMTALE TID:	45		
PARALLEL SN	21		
VIDEO ETAGE:	DISABLE		
ETAGEDØR ÅBNER:	DISABLE		
VIDERESTIL OPKALD:	DISABLE		
VIDERESTIL SN:	0		
AUTO ÅBEN:	DISABLE		
TILBAGE	OP	NED	OK

Viderestilling af opkald:

Aktiveret: Alle opkald vil blive viderestillet til den indtastede telefon.

Deaktiveret: Funktion ikke i brug.

Viderestilling SN:

SN på telefon som skal viderestilles til.

Auto åben (Doktor relæ):

Aktiveret: Ved opkald fra dør, vil dør åbne automatisk.

Deaktiveret: Funktion ikke i brug.

Note:

Husk at gemme med samtaleknappen.

Internt opkald

1. Sæt "Lejlighedsnummer" og telefonens SN til internt opkald.
2. Max. 10 interne opkald.
3. Tryk på billedknappen/trappelys-knappen for at skifte tal i rum-og SN numre. Man skal sætte tallene en efter en.

INTERNT OPKALD			
01: RUM 0		SN 0	
02: RUM 0		SN 0	
03: RUM 0		SN 0	
04: RUM 0		SN 0	
05: RUM 0		SN 0	
06: RUM 0		SN 0	
07: RUM 0		SN 0	
08: RUM 0		SN 0	
09: RUM 0		SN 0	
TILBAGE	OP	NED	OK

Note:

Husk at gemme med samtaleknappen.

System

1. OSD/Skærm info:
De relevante oplysninger i hver menu f.eks. AS adresse og samtaletid.
2. Sprog
Tilgængelige sprog: Engelsk/ Dansk/ Svensk/Tysk.
3. Mikrofon volume:
Mikrofon volume, 8 step
4. Højtaler volume:
Højtaler volume, 8 step
5. Fabriksindstillinger
Tryk på billedknappen for fabriksindstillinger.
6. Reset
Tryk på billedknappen for reset af telefonen.

Telefon info

ID:	Telefontype ID
NAVN:	Navn på telefon
VER:	Version på firmware
SN:	Serienummer

Montering

Installation

⚠ **Husk!** Ved montage af telefon skal anlægget være strømløst.

Installation af bagplade

Med indmuringsdåse:

- Hustelefonens bagplade (D: 15mm) monteres ovenpå indmuringsdåsen i væggen. Indmuringsdåsen gør det lettere at forbinde kablerne i hustelefonen. Ledningerne trækkes igennem hullet i midten af bagpladen.

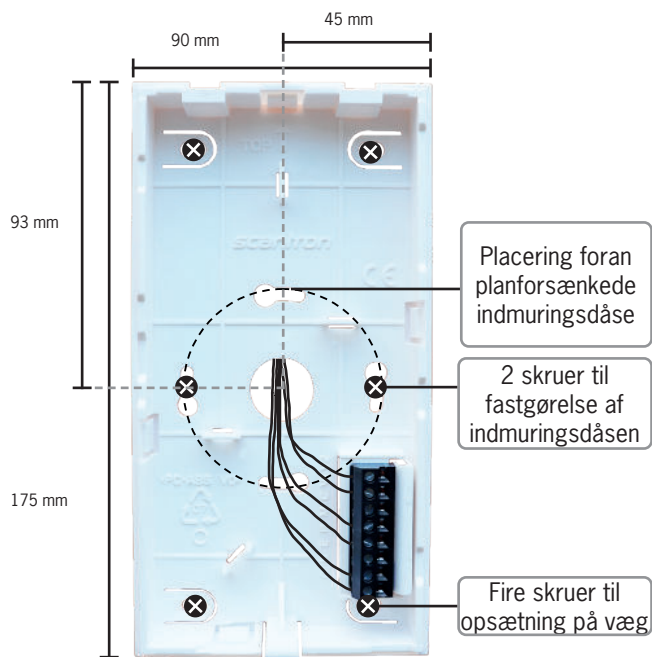

Uden indmuringsdåse:

- Hustelefonens bagplade monteres på væggen. Ledningerne trækkes igennem en af bagpladens fire udslagsbrikker.
- Benyt evt. strips til at fæstne ledningerne til hustelefonens bagplade for at gøre installationen mere sikker.

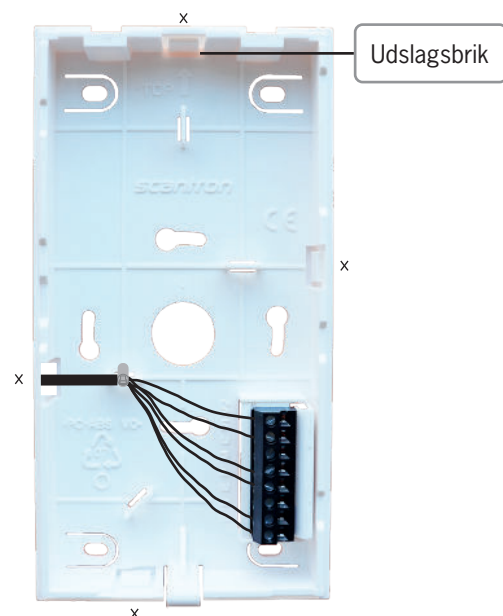

Ledningskabling

- Begræns længden af ledningerne over/foran og klem ikke lederne, når overdelen sættes på bagpladen.
- Forbind lederne til a, b, P, M, V1 og V2 som vist på figuren og i installationsdiagrammet.
- Vær opmærksom på, at der ikke er nogen løse ledninger, eller at ledningerne ikke er ordentligt isoleret i hustelefonen. Dette kan forårsage en kortslutning.

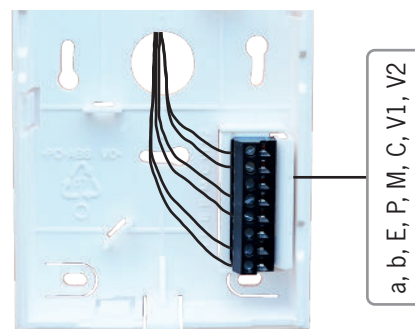

Afmontering af telefon

Fastgør hustelefonen til bagpladen

- Hægt overdelen på den øverste del af bagpladen (1) og skub derefter overdelen ind mod bagpladen med et let tryk (2).

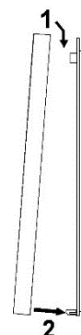

Åben hustelefonen

- På undersiden af hustelefonen er der en rektangulær åbning, der giver adgang til holderen. Stik forsigtigt en lille skrue-trækker ind i åbningen, indtil holderen slipper og overdelen kan fjernes fra bagpladen i bunden (1).
- Løft herefter hustelefonen fri fra de to øverste holdere (2).

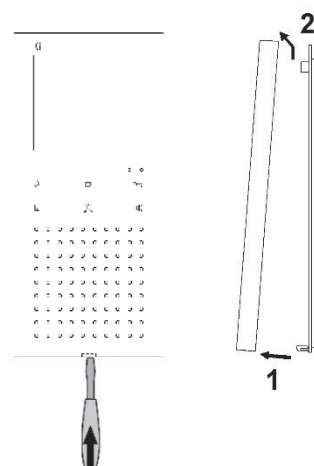

Programmeringsmuligheder

Programmering af en hustelefon til et ringetryk med Scantron serviceapparat

Programmering:

1. Indtast hustelefonens serienummer på serviceapparatet (serienummeret står på et aftageligt klistermærke på emballagen og i hustelefonen).
2. Tryk på knappen med "dørsymbolet" på serviceapparatet.
3. Vent på "P" i displayet (ca. 2 sek.) og tryk på det ringetryk på dørstationen, hvor hustelefonen skal ligge. Korrekt programmering kvitteres med opkaldstoner fra dørstationen.

Programmering af hustelefon nr. 2 på samme ringetryk (parallel-opkald):

1. Punkt 1 + 2 som ovenover.
2. Tryk på det ringetryk på dørstationen, hvor hustelefonen skal ligge og vent indtil i alt 3 kvitteringstoner har lydt (ca. 10 sek.) Ved 3. tone slippes ringetrykket.

Sletning af et ringetryk:

1. Tast kommandoen * 1 #
2. Hold ringetrykket der skal slettes inde inde, og vent indtil i alt 2 kvitteringstoner har lydt (ca. 5-6 sek.) og slip.
3. Tast kommandoen * 2 #

Manuel programmering

Programmering:

1. Tryk på **RUN/PROG**. Gul LED blinker. Programmering starter og skal gennemføres inden for 2 min.
2. a) Hustelefon med rør: Løft røret.
b) Hustelefon uden rør: Tryk på samtaleknappen.
3. Tryk på det ønskede ringetryk på dørstationen. Når hustelefonen ringer lyder der 2 kvitteringstoner på hustelefonen og programmeringen er lykkedes.
4. Endnu et serienummer kan tilføjes til ringetrykket, ved at gentage punkt 2 og 3.
Begge hustelefoner ringer samtidigt og når 3 kvitteringstoner har lydt er programmeringen gennemført.
5. Tryk **RUN/PROG** for at afslutte programmering.

Er der flere ringetryk, kan de blive programmeret ved at gentage punkt 2 og 3.

Sletning af et ringetryk:

1. Tryk på **RUN/PROG**. Gul LED blinker. Programmering starter og skal gennemføres inden for 2 min.
2. Tryk og hold det pågældende ringetryk på dørstationen inde til der i alt har lydt 2 kvitteringstoner (ca. 5-6 sek.) og slip.
3. Tryk **RUN/PROG** for at afslutte programmering.

Skal flere ringetryk slettes, gentages punkt 2.

Programmering og ændring af tid på lystænding og døråbning:

1. Tryk **RUN/PROG**
2. Indstil
3. Tryk **RUN/PROG**

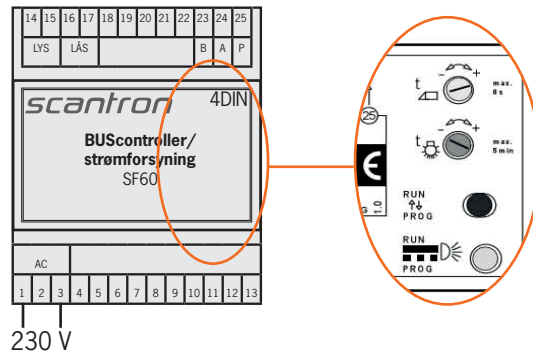

Fabriksindstillinger

Skærbilledtid	60s
Taletid	45s
Skærminfo	Aktiveret
Sprog	Dansk
Tastetone	Deaktiveret
Viderestilling	Deaktiveret
Doktor-relæfunktion	Deaktiveret
Mikrofon volume	5
Højtaler volume	4
Ringetone volume	5
Lys niveau	4
Kontrast	10
Farvemætning	14

Tekniske data

Spænding	26 V DC
Kabinet	ABS+PC
Dimensioner	180 x 95 x 30mm (bagplade dybde: 15mm)
Display	3.5" color TFT
Operationelt temperaturområde	0 °C til 40 °C
Input strøm	I(a) = 0.4 mA, I(P) = 33 mA
Max input strøm	I(Pmax) = 200 mA
Forskellige ringe toner	13
Sprog	Engelsk / Dansk / Svensk

Konformitet

 Konformitetserklæringen kan fås ved henvendelse til Scantron.

Bortskaffelse



Produktet skal bortskaffes som elektronikaffald og afleveres på et samlested for elektronikaffald under WEEE ordningen. Ved købet er der betalt bidrag til WEEE-ordningen. De anvendte materialer kan genbruges.



Bortskaf emballagen som brændbart affald eller som pap til genbrug