

WILLBRANDT Gummiteknik A/S



Jernbaneindustri
Snerydningsudstyr
Marine- og værftsindustri
Militær- og flådeindustri
Vindindustri

Svingningsdæmpning
Kompensatorer
Chokdæmpere
Slinger

Fendere og -systemer
Profiler, lister, gummi-
formdele og polyuretan
Specialpakninger og- tætninger
Transmissionselementer
Støjdæmpning





Beskrivelse, historie og fakta

WILLBRANDT Gummiteknik er din specialist inden for gummi og polyuretan samt beslægtede elastomerer, som kunststof og plast. Firmaet er anerkendt som en kompetent problemløser og alsidig leverandør med stort teknisk know-how, som gør os i stand til at løse vores kunders krav og opfylde deres ønsker.

Om WILLBRANDT Gummiteknik A/S

- 100% ejet af WILLBRANDT KG i Hamborg, som blev grundlagt i 1892
- WILLBRANDT Danmark blev grundlagt i 1994
- Familieejet af Per-Olof Arndt og Rainer Sattelmacher
- 15 højt kvalificerede og motiverede medarbejdere
- WILLBRANDT's gruppeomsætning: DKK 375 mio.
- Certificeret iht. ISO 9001 og 14001 samt andre produkt- og branchespecifikke standarder f.eks. TransQ og Sellihca

Vi tilbyder

- Specielt tilpassede og innovative kundeløsninger som involverer alle vore afdelinger i DK og D samt teknikere
- Sparring og udvikling sammen med din udviklingsafdeling
- Partnerskab, lager og logistikløsninger
- Høj produktkvalitet grundet vores eget udviklings know-how
- Verdensomspændende aktiviteter med udgangspunkt i stærke lokale rødder
- Et erfarent team af ingeniører og teknikere understøtter vores interne salgsafdeling også hos dig
- Årelang erfaring og mange reference projekter
- Stærke produkt- og kundeteams
- Egen produktion, forhandling og lagerføring af kendte varemærker fra GMT Gummi-Metall-Technik og Continental ContiTech eks. SCHWINGMETALL® og MEGI®



Johnny Anekjær:
"Vi opfatter os selv som en stærk og innovativ partner, der står for høj kvalitet, er pålidelige og fleksible"



Haslev, København



Ejer og afdelinger i Tyskland

Beskrivelse og fakta



Per-Olof Arndt,
ejer af WILLBRANDT KG
og bestyrelsesformand
for selskabet i Danmark



Hamborg



Hannover



Berlin

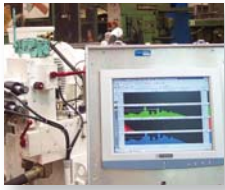

Ingeniørrådgivning og design

Vores ingeniørteam er en kompetent sparringspartner i alt, der har med svingninger samt chok- og støddæmpning at gøre. De formår at kombinere de forskellige elastomerer og produkter i WILLBRANDT's program, så den optimale løsning opnås med tanke på kvalitet, levetid og pris samt optimal montage og efterfølgende vedligeholdelse.

Ud fra en given opgave, finder vi frem til det rigtige produkt i vores sortiment. Alternativt udvikles kundespecifikke løsninger. Netop disse produkter har ledt til en række patenter og nyudviklinger.

Serviceydelser

- Ekspertviden inden for chok- og svingningsdæmpning samt lydisolering (Marine)
- Komplet teknisk beregning og design af pumpe-, maskin- og motorophæng samt af udstødningsophæng og rørforbindelser
- Udarbejdelse af dokumentation
- Måling af svingninger og struktur- samt luftbåren støj på stedet, hvor problemet er
- Egne forsøgs- og testfaciliteter samt tæt samarbejde med universiteter og andre testinstitutter
- Avanceret sensoriks udstyr til måling af svingninger, vibrationer og chokbølger
- Udvikling og fremstilling af kundespecifikke løsninger til dæmpning af svingninger og chok
- Udvikling og produktion af kundespecifikke aktive svingningsdæmpere (Mass damper/Tilger)
- Bred viden inden for alle WILLBRANDT's produkter, så produkter som f.eks. ophæng og kompensatorer kombineres
- Beregning og fremstilling af komplette fendersystemer/løsninger til havne, skibe og værfter
- Beregning og produktion af drivremme til transmissionssystemer
- Kundeindividuelle produktmodifikationer

Beregningsprogrammer og -muligheder

- ShockDesign® - chokberegningssoftware
- Beregningsprogram til SYLOMER®
- Fjederkurveberegninger
- FEM-beregninger
- Transmissionsberegninger
- Beregningsprogram til fendersystemer
- Tegninger i 2D og 3D- format

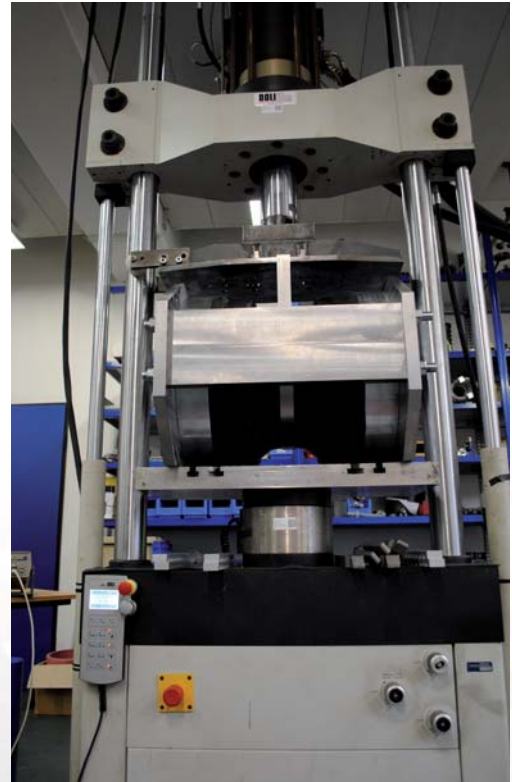

Sideværts stress test af SES 6000 chok ophæng

Svingningsmåling hos kunde



Rådgivning, test og beregninger

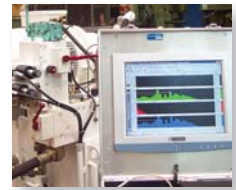

Vibrationstest



Tests gennemføres på prøvestand i eget testlokale

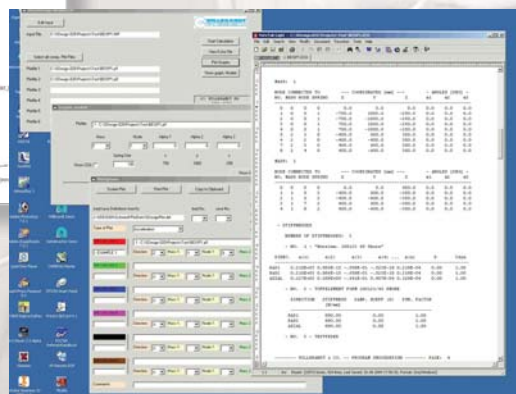
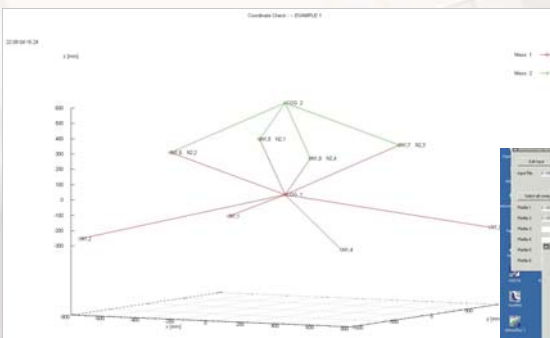



Service og logistik

Inden for hvert anvendelsesområde har vi lavet en passende brochure og/eller udførligt katalog, som vi gerne stiller til rådighed - også som download fra hjemmesiden www.willbrandt.dk. Her kan findes dimensioner og andre data samt løsningsforslag, beregningsteorier, monteringsvejledninger og tegninger. Disse er uundværlige hjælpemidler og gedigne opslagsværker.

Hvert produktområde har sine egne specialister både teknisk og kommercielt, som står til rådighed for din virksomhed eller hos din kunde. Vore salgsteknikere bor centralt i Danmark og Sverige, hvorfor de hurtigt kan komme og drøfte eventuelle behov, problemer eller udviklingsopgaver. Samtidig tilbyder vi, at vores ingeniører kommer ud og rådgiver eller opmåler på stedet. Disse kan også lave diverse beregninger, dokumentation og rapporter.

WILLBRANDT sikrer en hurtig og pålidelig levering, grundet store velassorterede lagre i Haslev, Hamborg og Hannover.

Specielle ønsker, service, montage, modifikationer eller konfektion foretages hurtigt og med håndværksmæssig præcision i mindre eller større styktaal.

Kommunikation kan foregå på dansk, svensk, norsk, tysk og engelsk skriftligt som mundtligt.

Stort og bredt lagersortiment





Service



Ingeniør-, tegning, test og udviklingskapaciteter



Fleksible produktionsmuligheder

德国官方参展代表
Germany



Verdensomspændende aktiviteter - som f.eks. på InnoTrans, SMM eller MARINTEC i Shanghai





Jernbaneindustri

WILLBRANDT Gummiteknik A/S har altid leveret til de danske jernbaner, men har siden 2006 fokuseret på jernbaneindustrien ved aktivt at deltage på InnoTrans og NordicRail, hvor dele og komponenter til bogien og vognkassen er blevet markedsført. Samtidig har vi udnævnt produktansvarlige både eksternt og internt, som kender til behovene og de forskellige tog. I dag leverer vi til alle aktører i Danmark, Sverige, Norge, og Finland både til værksstederne, OEM og operatørerne. Vi har diverse godkendelser, som f.eks. TransQ og er ISO certificeret.

Vores hovedleverandør af gummikomponenter til togboogien er GMT Gummi-Metall-Technik med hovedsæde i Bühl (Baden) i Sydtykland. GMT er certificeret iht. IRIS, ISO 9001 og 14001, og står for høj kvalitet og stort udviklings know-how. GMT leverer desuden til alle OEM, som f.eks. Siemens, Bombardier, Alstom, Skoda og Stadler.

Eksempler på produkter:

- Luftfjederbælge eller puder
- Nød- og sandwichfjedre (Additional springs)
- Chevroner og akselfjedre (Megji fjedre)
- Konusfjedre (Conical springs)
- Akselkasseføringer / bøsninger (Axle guiding bushes)
- Rammestøttelejer
- Kugleled og sfæriske lejer (spherical joints)

Sammen med vores kunder og via udvikling har vi i dag et stort program, så vi kan levere mange af de produkter, der findes på markedet af f.eks. luftfjederbælge til tog f.eks. fra Toyo, Contitech og Phoenix. Mange af disse lagerføres i Danmark så vi kan lave levere hurtigt og minimere kundens lagerbeholdning.



Bøsning til aksellejekasse (Görlitz 8 DD)



Turbo- og køleslanger med spændebånd på en MTU power pack

Jernbaneindustri



Rammestøtteleje
oven på stålfjeder

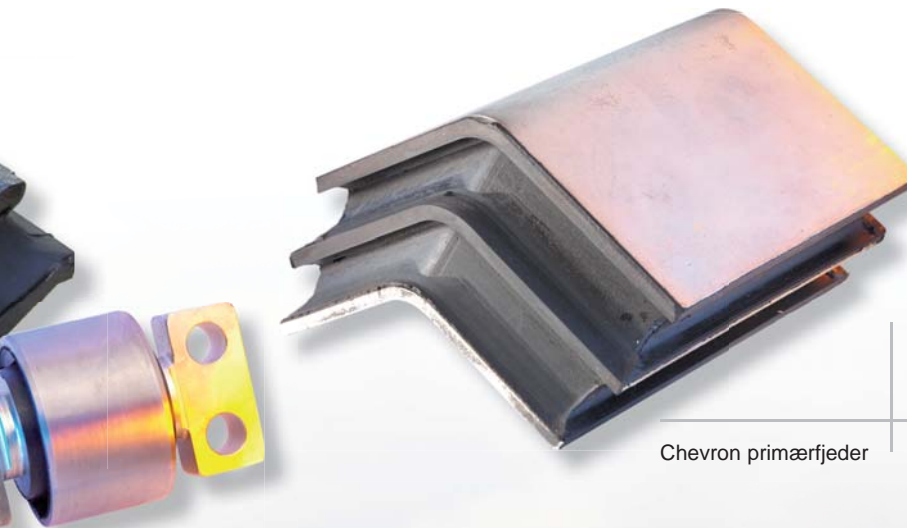

Chevron primærfjeder



Formstøbt foldebælg i gummi

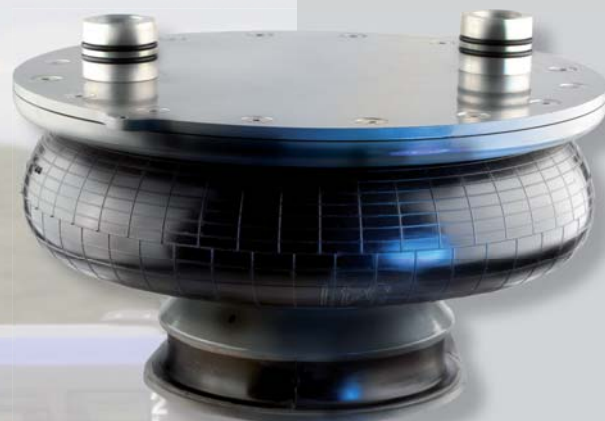

WILLBRANDT leverer også de andre gummikomponenter, som indgår i toget både til vognkassen og drivenheden/ Power pack f.eks.:

- Køle- og turboslangor samt spændebånd
- Diverse ophæng til Power pack rammen og komponenterne
- Drivremme og kraftbånd
- Gummiprofiler/-tætninger til ind- og udvendigt brug
- Celle- og svampegummiprofillister til skabene ind- og udvendig på toget
- Diverse buffere og ophæng til skabe
- Sneafdækning og -beskyttelse
- Vulstgennemgangsbælge mellem passagerervognene
- Diverse foldebælge til traktion og beskyttelse
- Gummi- og stålkompensatorer

WILLBRANDT er din komplette leverandør af alle gummi- og svingningskomponenter, så du som kunde kun behøver at købe et sted, "One-Stop". Desuden lagerfører vi gerne og leverer over flere år i mindre portioner med kort leveringstid. Dermed nedbringes din lagerbinding.



Snerydningsudstyr og reservedele til lufthavne samt vejvæsen og entreprenører

WILLBRANDT har igennem årtier været kendt som en pålidelig leverandør af slid- og forbrugsdele og altid klar, når vinteren sætter ind. På det store lager i Haslev syd for København lagerføres alle gængse dimensioner i gummi og polyuretan samt stål, vi kan levere til alle plove. Desuden så lagerføres et stort antal færdigvarer som f.eks.:

- Spredetallerken til Nido saltspredere og nav dertil
- Diverse stålskær og specialstålskær med carbid indsatser
- Bolte og møtrikker
- Anslagsbuffere og dæmpere i gummi og PUR
- Glidesko i polyuretan
- Støbte polyuretanskær til mange forskellige plove
- Diverse ophæng

WILLBRANDT kan rådgive inden for valg af materiale og hårdhed. Desuden er vi i stand til at skære og bore, så produkterne er monteringsklare.

Et speciale er lufthavne, hvor vi har udviklet en materialesammensætning, som giver op mod 40 % længere levetid i forhold til andre polyuretanskær. Desuden så kan vi levere fra lager til alle de plove, som normalt anvendes i lufthavnene. Derudover leveres andre artikler som hjulstop/wheel chocks.



Purskær på sneplov



Wheel chock/hjulstop i polyuretan



Saltspredertallerken



Diverse gummiskær i forskellige dimensioner og længder på lager i Haslev



Afskraber i polyuretan til EP9

Marine- og værftsindustri



EM3 motorophæng

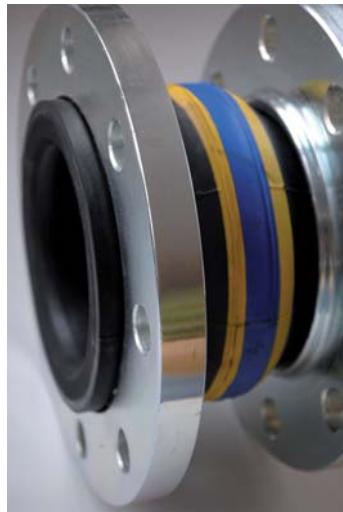

Gummikompensator type 50 rød / blå



Udstødningsophæng



Ophæng til bl.a. både, motorer, maskiner, ventilatorer og pumper

Det maritime hænger uløseligt sammen med WILLBRANDT's historie, da virksomheden i sin tid startede med at servicere havnen, rederierne og værfterne i Hamborg. Derfor har vi stor erfaring med og kender denne branches behov og krav. I gennem tiden har vi udviklet mange specialløsninger til vore kunder samt patentret flere innovationer. Chokdæmpere i gummi og stålwireophæng (også kaldet CAVOFLEX®) er synonyme med WILLBRANDT.

WILLBRANDT leverer totalløsninger inden for de forskellige forretningsområder, så der kun er en udviklings- og kontraktpartner at henvende sig til. De fleste af produkterne lagerføres eller lægges på lager efter aftale, så hurtig levering sikres år efter år. Samtidig kan priserne dermed holdes stabile.

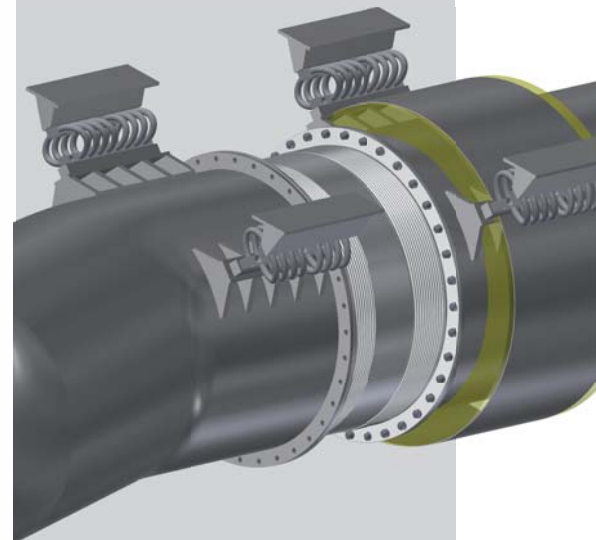



Militær- og flådeindustri

WILLBRANDT er kendt som leverandør af elastiske ophæng og formdele til militær- og flådeindustrien.

Vi sætter standarder med skræddersyede løsninger, kvalitet og dokumentation.

WILLBRANDT kan tilbyde industrien svingnings- og chokophæng, som med succes er blevet anvendt til ekstreme opgaver indenfor forsvaret og flåden, f.eks.:

- Profiler til pansrede køretøjer eller bæltekøretøjer
- Pakninger
- Chokophæng til ubåde, fregatter, radarsystemer, tavleanlæg, redningsflåder og kanoner
- Fendere

Antennenlejrning med LageFix

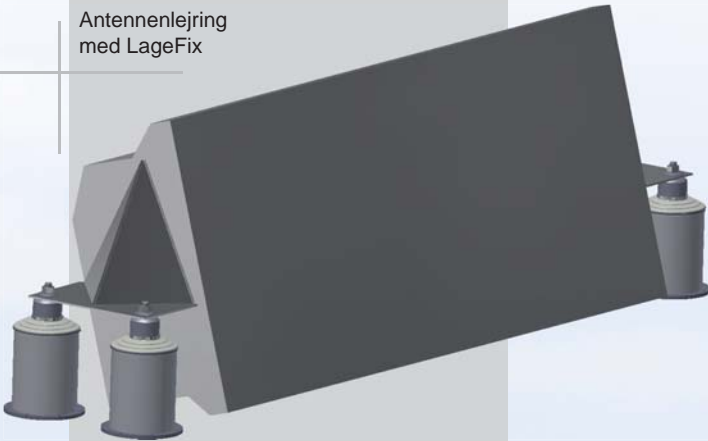

Test af SES 6000 chokdæmper



CAVOFLEX® chok stålwireophæng

Gummi-metal chokdæmper

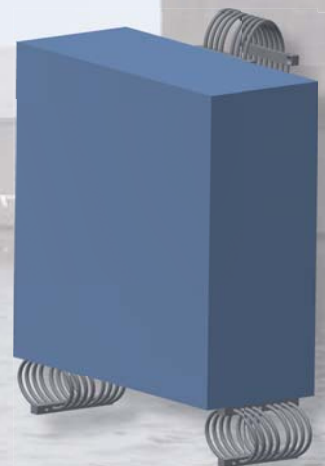



Vindindustri

Gummi-metal
lejeskål



Kabelholder til kabler i vindmølle



Inden for vindindustrien er WILLBRANDT kendt som en løsningsorienteret, innovativ, og fleksibel partner. Vi tænker i nye løsninger og inddrager vores erfaring fra den maritime side til at producere komponenter med en høj kvalitet og lang levetid. WILLBRANDT kan levere alt fra standard pladevarer til komplekse svingningsdæmpende ophæng.

Samtidig er vi i stand til at dække et stort spektrum inden for diverse elastomerer udover gummi og polyuretan, som gør, at vores kunder kan reducere antallet af leverandører. Vores logistikløsninger og store lagre sikre en hurtig og sikker levering.

Vores leveringsomfang omfatter bl.a.:

- Specielle gear- og generatorophæng, som kan justeres både horisontalt og vertikalt ved belastning.
- Aktive dæmperløsninger (Mass dampers/Tilger)
- Gummiprofiler/-tætninger til ind- og udvendigt brug samt kabelbeskyttelse
- Kabelholdere
- Fendere til forsynings-skibene og offshore
- Polyuretan - PUR
- Transportbeskyttelse



Transportløsning med polyuretan



Generatorophæng



Svingningsdæmpning

Vibrations- og svingningsdæmpning er en af grundstenene for virksomheden, da WILLBRANDT KG i Hamborg har været hovedforhandler af Continental Contitech's SCHWINGMETALL® program i mere end 70 år. For nyligt har man købt firmaet J. Meinert, som sælger MEGI® (Metall-Gummi) også kendt under navnet PHOENIX. Hele programmet af SchwingMetall® og MEGI® fra Contitech lagerføres på vores lagre i Hamborg.

I det seneste årti er GMT Gummi-Metall-Technik i Bühl (Baden) blevet en vigtig partner for WILLBRANDT, da WILLBRANDT Gummitechnik A/S i Skandinavien forhandler og markedsfører GMT's højkvalitets gummi-produkter til bl.a. tog- og vindindustrien. Et stort lager af GMT's produkter forefindes hos WILLBRANDT Gummitechnik i Haslev, syd for København.

Vi beskæftiger os dagligt med fjernelse eller reduktion af rystelser og strukturstøj, optagelse af svingninger fra motorer, pumper og maskiner samt reduktion af chok. I mange tilfælde kan vi finde en løsning blandt vore mange standard lagervarer fra ovennævnte firmaer eller vores egne WILLBRANDT produkter. I andre tilfælde er det dog nødvendigt med individuelle og 100% kundetilpassede produkter.

Overblik over produktsortimentet

- GMT primærfjedre f.eks. chevroner, konus- og sandwichfjedre samt rammestøttelejer
- GMT sekundærfjedre og systemer f.eks. luftfjederbælge og puder samt nødfjedre
- SCHWINGMETALL® og MEGI® f.eks. buffere, bøsninger, hydroophæng og skinner
- Specielle gummi-metal produkter som hydro- og flangeophæng
- WILLBRANDT chokdæmpere
- CAVOFLEX® stålwireophæng type H, QX, RX og TX fra WILLBRANDT
- Ophæng/Cup mounts fra Barry Controls
- Svingningsdæmpere fra GMT f.eks. specialophæng og Tri-Flex marineophæng med DNV godkendelse
- elBe - ophæng til pumper og motorer samt industri generelt
- Ophæng til udstødningsrørssystemer på skibe
- Bælgcylindre og luftfjederbælge fra Contitech og Phoenix
- Specialophæng som SES, LSG, DB, HFSE, EM3 og TR2 til vindkraft, marine-, jernbane- og skibsindustrien
- Undervandslukninger og tætninger til skibssider og platforme
- Svingningsdæmpning af bl.a. fundamenter med SYLOMER®
- KSD®-ophæng – dobbeltvirkende svingningsdæmpere

SCHWINGMETALL® og WILLBRANDT elBe ophæng med spindel

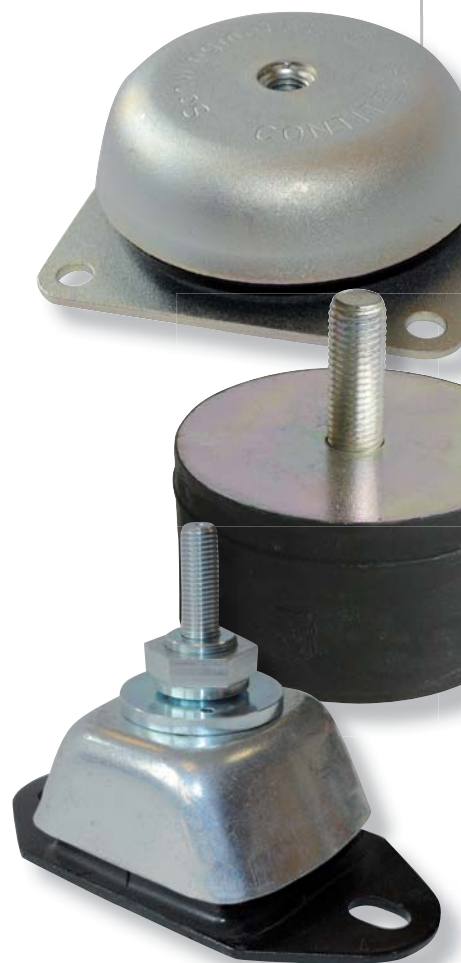

Gummi-metal skin type 2 skåret



Vuggefjeder i sandwichkonstruktion til sekundæraffjedring



Nødfjeder i sandwichkonstruktion til sekundær affjedring

Svingningsdæmpning



Dobbelt vibrationsophængning af maskine



ne



CAVOFLEX® Stålwireophæng - chokdæmpning til specielle udfordringer





Kompensatorer

Kompensatorer af gummi-, stål-, væv- og PTFE bruges til at optage udvidelser, bevægelser, støj eller tolerancer i f.eks. rør- og ventilations systemer.

WILLBRANDT er en af de førende leverandører i Europa. Vi leverer til alle formål og industrier. Vi har et forhandlernet, som betjener vores kunder uden for Europa, hvis vi ikke kan foretage en direkte levering. Dette sikrer kunden den nødvendige betjening - uanset hvor kunden befinder sig.

Vore kunder findes inden for bl.a.

- Pharma, medico og kemi
- Marine herunder militære skibe og ubåde
- Off-shore
- Kraftværker, vind og biogas
- Fjernvarme, vandforsyning og rensningsanlæg
- Røggassystemer på skibe

Valg af kompensator er bl.a. afhængig af, hvor kompensatoren skal anvendes og til hvad. Desuden er det vigtigt at vide hvilket tryk, medie ind- og udvendigt, indbygningslængde samt temperatur etc., der er tale om.

Typisk sættes gummi ind op til 130°C, PTFE op til 220°C, stål op til 900°C, væv op til 1100°C alt efter opgave.

Vore ingeniører beregner og dimensionerer gerne for at kunne tilbyde den bedste løsning.

Vores brede program inden for de forskellige kompensatorer leveres direkte fra lager. Specialkompensatorer produceres og leveres efter aftale.

Omfattende lagerprogram af bælge og flanger



PTFE-kompensator til aggressive medier

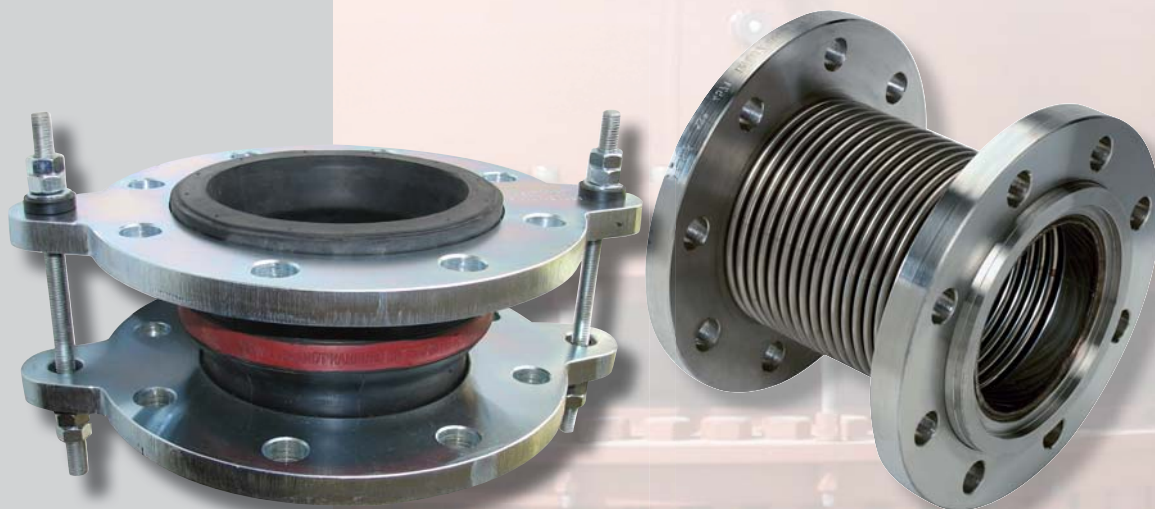

Kompensatorer



Store kompensatorer med længdebegrænsere på kraftværk

Produktoversigt

- Gummi- og silikonekompensatorer
- Stålkompensatorer axial/lateral
- Udstødningskompensatorer
- Vævs kompensatorer
- Flexslanger
- Rustfrie stålslanger
- Tilbehøret omfatter spændebånd, bolte, flammebeskyttende hætter, vakuumstøtteringe, lederør, længdebegrænsere og pakninger

Opmåling, service, montage og kontrol tilbydes også!

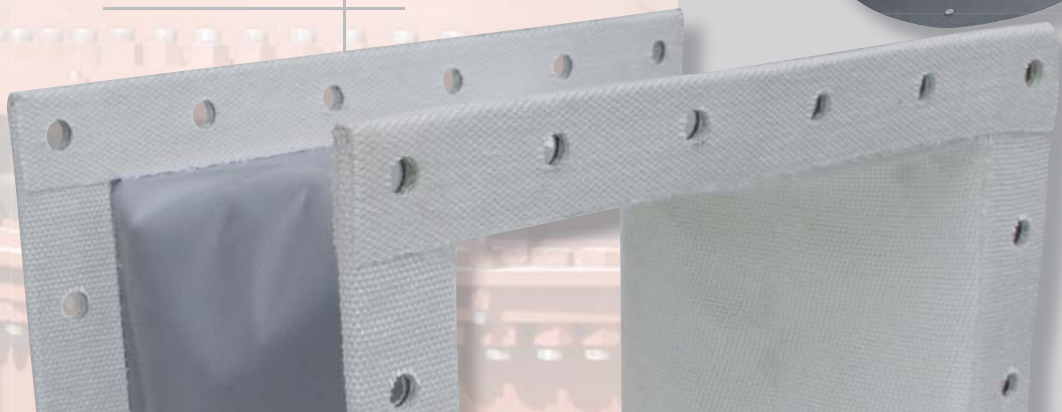
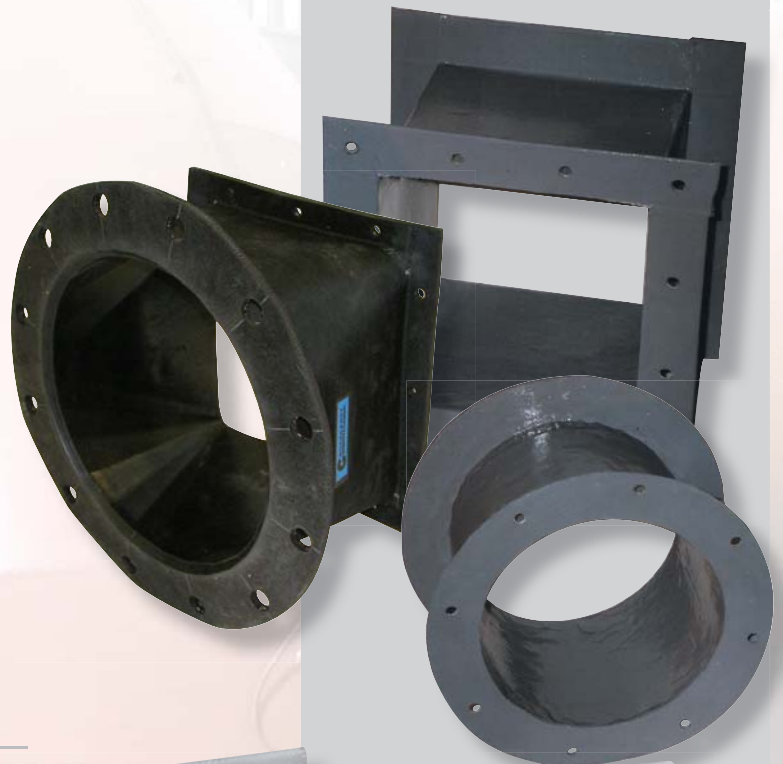



Fendere og fendersystemer



Fendersystem som ledeværk under en bro



PUR rullefender, som ledeværk ved skibsværft



Skumfyldt PU-flydefender med stålkonstruktion, som følger tidevandet



UV-beständig navigationsbøje med PUR-overflade og skumkerne af lukkede celler, så den ikke tager vand ind og synker efter skade



Specialfremstillet skumfyldt fenderliste med fiberforstærket PU-overflade

Fendere og fendersystemer



Fendersystem med gummi-fendere og glidelister i kunststof



Kombination af rundfender og en skumfyldt PU-fender



Fenderledværk bestående af trapez/archfendere og stål med påmonterede glidelister



WILLBRANDT har mange års erfaring som leverandør af fendersystemer og tætningsprofiler til skibe og havne. Vores løsninger konstrueres og produceres i overensstemmelse med foreskrifterne i EAU 2004 og PIANC 2002.

Desuden er vi forhandler for Trelleborg Marine Systems. Trelleborg er verdens førende leverandør.

Vores specialister påtager sig gerne planlægning, design og udarbejdelse af tegningsmateriale og endelig montage, hvis dette ønskes.

Vores sortiment kompletteres af et omfattende sortiment af glidelister og udstyr til markedet for fritidsbåde.

Produktoversigt

- Cylindriske fendere, firkant- og D-fendere
- Hjulfendere
- Skumfyldte og pneumatiske flydefendere
- PUR-fenderlistesystem med kerne af skummateriale
- Trapez-, arch- og conefendere
- Glidelister og -plader i UHMW-PE og HDPE
- Tilbehør til diverse fendersystemer
- Dokport-pakninger
- Specialpakninger (bl.a. oppustelige dørpakninger)
- Profiler og andet tilbehør til fritidsbåde
- Bøjer





Profiler, gummi- og silikoneformdele, slanger samt PUR

WILLBRANDT udvikler og producerer specialløsninger iht. kravspecifikation eller eksisterende prøve. Sammen finder vi frem til den mest optimale materialesammensætning afhængig af brugssituationen. Vi prøver altid at finde en standard vare, hvis det kan lade sig gøre.

Vi forhandler Continental's slangeprogram med mærkerne Contitech, Phoenix, Paguag og Blaudieck. Disse slanger udmærker sig ved en høj sikkerhed, kvalitet og levetid, som minimerer omkostninger til service og øger reservedelssalget.

Nedenfor listes nogle eksempler på produkter i gummi, silikone, polyuretan og kunststof:

- Specialelemner iht. tegning
- Støttebensplader og -sko
- Gummi-metal & gummi-vævs produkter
- Harmonika- og foldebælge
- Traktions- og ventilationsbælge
- Specialbuffere f.eks. kranbuffere
- Chokdæmpere i PU-skum
- Slangebøjninger, turbo- og køleslanger
- Propper, tyller og kabelgennemføringer
- Spændebånd til montering af slangerne
- Ruller i PUR og kunststof til slangeføring

I øvrigt kan fødevarsslangerne leveres med koblinger fra fabrikken, så dette er udført korrekt, dermed minimeres bakteriedannelse.

Eksempler på profiler og lister i gummi og silikone

- Kant-, klem- og fingerlister
- Lugepakninger
- Profilrammer og ringe
- Profilsnor også i specielle kvaliteter
- Rundsnor
- Gummisnor i trekant- og firkantprofil
- Svampe- og cellegummilister

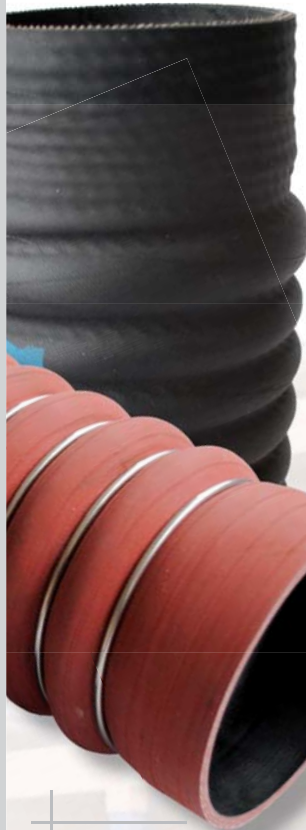

Turboslange og køleslange



Paguag fødevarsslange med kobling



Diverse profiler og lister

Formstøbt silikoneslange med to forskellige diametre



Spændebånd



Polyuretan artikler



Specialpakninger og tætninger



WILLBRANDT er specialiseret inden for fladpakninger og tætninger til gas- og vandledninger iht. DIN-DVGW, DIN-DVGW-KTW og FDA.

Derudover udvikler og producerer vi pakninger og "læber" til rengørings- og fejmaskiner. Mange af de solgte produkter bliver fremstillet i afdelingen i Hannover. Til dette formål har vi en omfattende maskinpark med plottere, stansemaskiner og vandstråleskærere.

Færdigvarer og halvfabrikata lagerholdes i flere forskellige varianter.

Eksempler af produkter i fiber, gummi og PUR

- GASFALIT® pakninger til gasforsyning
- WILLBRALIT® pakninger til gasforsyning
- AQUALIT® pakninger til vandforsyning
- WAGALIT® gummi/stål-flangepakninger
- REFALIT® Fiberpakninger
- Kravepakninger
- Gummi/stål-flangepakninger i EPDM
- Indstillelige kilepakninger
- Kamprofilpakninger
- Pakninger til alment brug i maskinindustrien
- Oppustelige pakninger
- Pakninger til stålkompensatorer
- Specialpakninger i polyuretan og EPDM med klæb til f.eks. vindindustrien

Planpakning skåret på plotter



Gummipakning monteres



Fremstilling af industripakninger i alle typer af elastomerer, kunststoffer, kork eller papir.

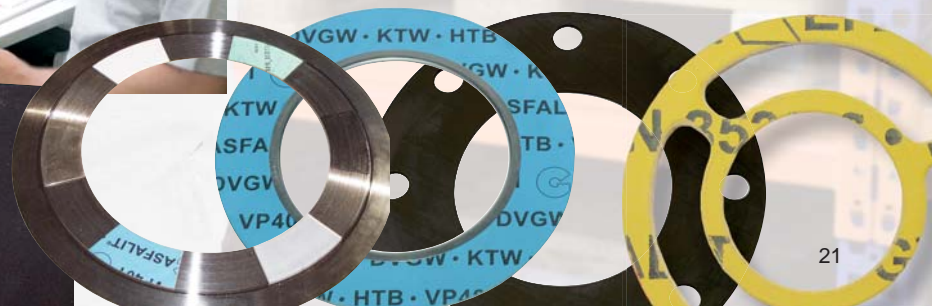



Transmission og drivenheder

Oversigt over vores udbud af ydelser

- Kompetent rådgivning
- Stor erfaring med drivhjul til forlystelser/rutschebaner
- Special drivremme til fødevarer- og emballageindustri
- Vi har mere end 600 forskellige størrelser af drivhjul og remme på lager
- Tæt samarbejde med Contitech giver adgang til yderligere eksperthjælp og know-how
- Computerstyrede beregningsprogrammer
- Omfattende sortiment af gaffel- og vinkelled samt ledhoveder
- Korte leveringstider og høj kvalitet
- Skæring af remme i ønskede bredder

Produktoversigt

- Kileremme, tandremme, polykileremme, fladremme
- Kraftbånd til Power Packs f.eks. fra OptiBelt
- Remsriver
- ROTAFRIX® friktionshjul og friktionsringe
- Specialhjul med polyuretan
- Vinkelled og gaffelled
- Ledhoveder fra DURBAL
- Systemstænger
- OneStep trantorque
- Koblinger



ContiTech transmissionsremme
- kileremme
- polykileremme
- tandremme
- fladremme



Koblinger



Drivhjul Rotafrix®

Vinkel- og kugleled



Ledhoveder fra DURBAL



Støjdæmpning



Lydisolering til loftet



Akustikskillevæg

Akustikbillede



Vibrationsdæmpning af maskine ved hjælp af sylomer under maskinen



Hos WILLBRANDT starter afhjælningen af støjgener med rådgivning. Den rigtige løsning kræver nemlig et indgående kendskab til omstændighederne på stedet. Kundens krav til funktionalitet sikres ved, at der tages udgangspunkt i de gældende arbejdsmiljøbestemmelser.

Efter en vurdering af situationen på stedet udarbejdes et løsningsforslag. Også på lyddæmningsområdet har vi en række standardløsninger, men vi udarbejder lige så ofte helt kundetilpassede løsninger. Vores veluddannede personale står gerne for montage og afsluttende kontrolmålinger.

Produktoversigt

- Lydisolerede kabiner og kontorer
- Lydisolerede vægpaneler
- Designede paneler fra pinta acoustic
- Akustisk dæmpende skummaterialer
- Lyddæmpende paneler
- Støjsikrede måle- og testlokale
- Lyddæmpende forhæng
- Lyddæmpende materialer og folier til både
- Sylomer til fundamenter



Lydisoleret testrum lavet med Contrabel paneler



Products for airport services

Snowplough blades and spare parts for snow cleaning vehicles wheel chocks



Fender für Schiff und Hafen

Fenders for Ship and Harbour

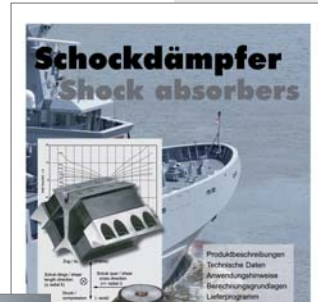

Schockdämpfer Shock absorbers



Bahntechnik Railway Technology

Hamburg
Hannover
Berlin
Copenhagen



elBe

Flexible opgang til blandt andet motorer og maskiner
Flexibla motor- och maskinfästen

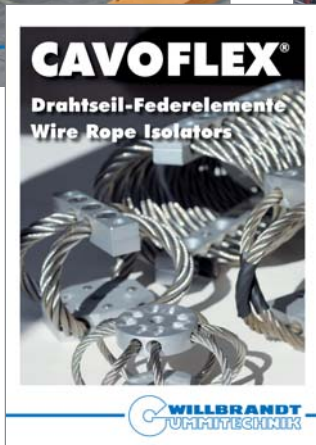

CAVOFLEX®

Drahtseil-Federelemente
Wire Rope Isolators

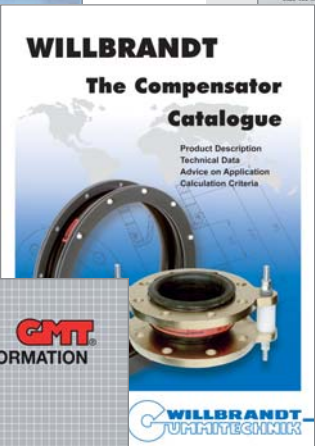

WILLBRANDT

The Compensator Catalogue

Product Description
Technical Data
Advice on Application
Calculation Criteria



Svingningsdæmpere



GMT PRODUKTINFORMATION

WILLBRANDT KG
Schnackenburgallee 180
22525 Hamburg
Tyskland
Telefon +49 40 540093-0
Fax +49 40 540093-47
eMail info@willbrandt.de
web www.willbrandt.de

Afdeling Hannover
Reinhold-Schleese-Straße 22
30179 Hannover
Tyskland
Telefon +49 511 99046-0
Fax +49 511 99046-30
eMail hannover@willbrandt.de

Afdeling Berlin
Breitenbachstraße 7 - 9
13509 Berlin
Tyskland
Telefon +49 30 435502-25
Fax +49 30 435502-20
eMail berlin@willbrandt.de



WILLBRANDT Gummitechnik A/S
Grønlandsgade 9
4690 Haslev
Danmark

Telefon +45 56870164
E-mail info@willbrandt.dk



www.willbrandt.dk
www.willbrandt.se