

## Samlevejledning Partytelt 5x8 meter



1. Kontrollér at alle dele er der - giv besked til udlejer med det samme på telefon: 71 99 89 69 hvis der er mangler/defekter.
2. Følg samlevejledningen og husk at stormsikre teltet.
3. Ved nedpakning, skal alle dele være tørre og rengjorte hvis de er blevet våde/beskidte under brug.





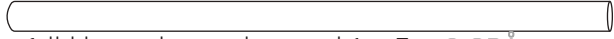
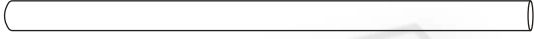
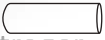
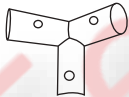
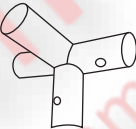
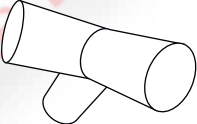
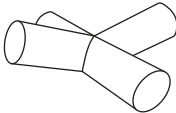

God fornøjelse og rigtig god fest.

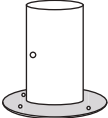
**Det er vigtigt at følge anvisninger herunder nøje !**

1. Saml først tagkonstruktionen  
- Se pkt. A
2. Læg tagdugen på (**Vigtigt - se bilag 1**) og fastgør den indvendigt i begge ender med elastikker.
3. Rejs den ene side af teltet og sæt ben på, og fastgør resten af tagdugen i begge ender samt den side der er hævet.
4. Rejs den anden side af teltet og sæt ben på - monter herefter resten af tagdugen med elastikker.
5. Monter stormsikring i alle 4 hjørner.
6. Monter sidestykker og herefter endegavle.  
  
fastgør til sidst pløkker i græs på sidestykker og endestykker.

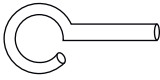
# Dele til partytelt 5x8 meter PVC

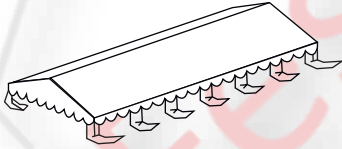
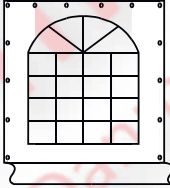
Del No.		Antal
1	510mm Samlet med 2+5 = 2 GRÅ streger 	10
2	1940mm 1 GRÅ streg. (til kip er de samlet med 1 + 5 = 2 GRÅ streger) 	22
4	1880mm 1 BLÅ streg 	10
5	Samlet med 1+2 = 2 GRÅ streger 	10
6	 110°	4
7	 110°	6
8	 140°	2
9	 140°	3
10	 Pløk til Stormsikring	4
12		10

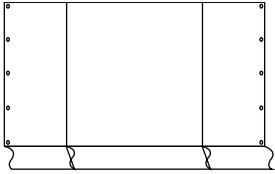
13	 Store pløkker	10
14	 Små pløkker	42
15	 Skruer til samlestykker	84
16	 Elastikker til dug	106
17	 Spændebånd til stormsikring	4
18	 Tagdug	1
19	 Sidestykker	8
20	 Endegavl	1
21	 Endegavl	1

OBS ! Billeder er vejledende. Antallet af sektioner varierer efter teltstørrelsen.  $5 \times 8 = 4$  sektioner pr. side

Oversigt over rør-dele:

Rør til Kip = 2 GRÅ Streger (1+2+5) - Vandrette (2) = 1 GRÅ Streg - Ben(4) = 1 BLÅ streg

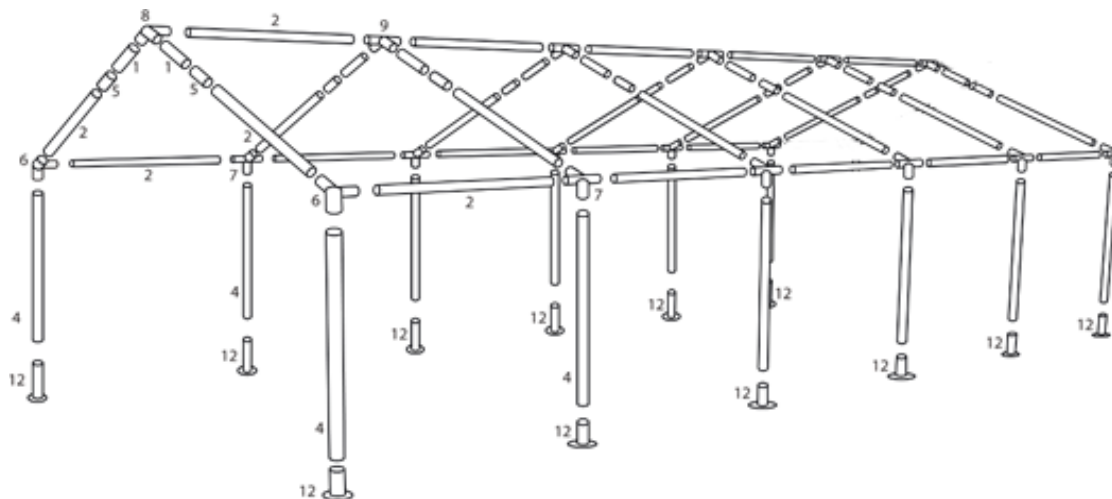

**A**

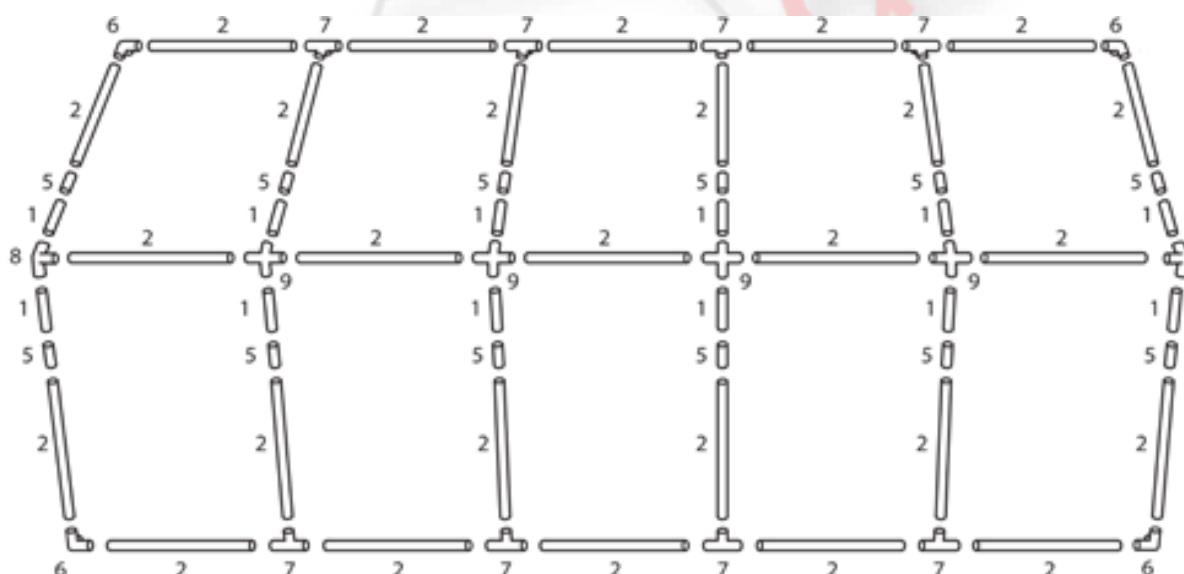

Saml først tagkonstruktionen som vist på billedet.

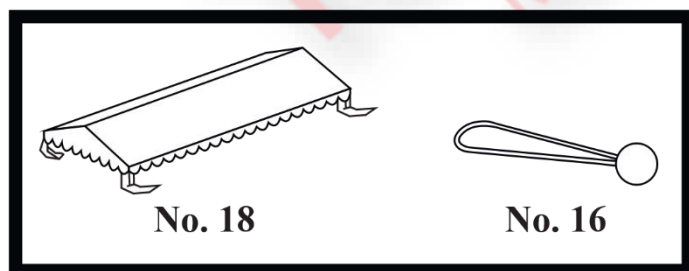

Træk tagdugen over konstruktionen, træk hjørnerne på plads ved at hive i selve tagdugen, IKKE i "benene" (Se billede forrest i denne mappe)  
Sæt elastikker på indvendigt  
Billedet er vejledende, der er nødvendigvis ikke så mange sektioner

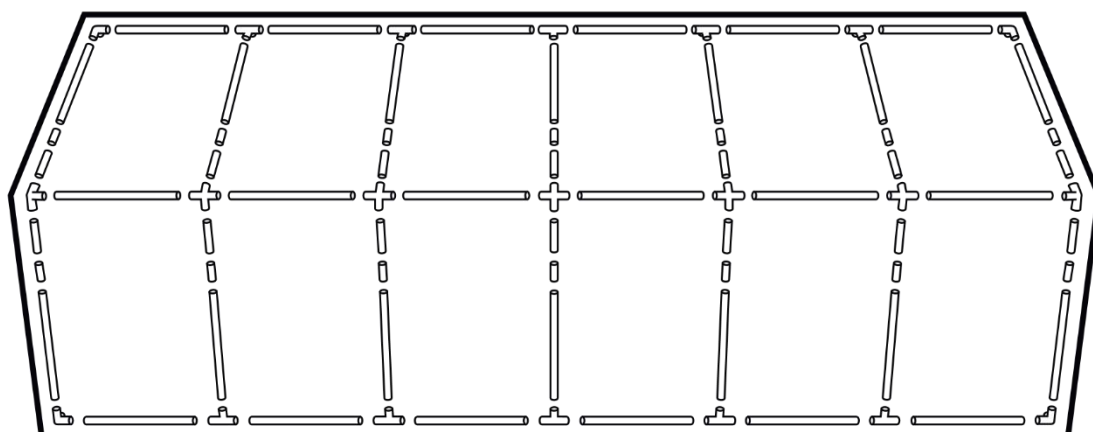

Læg benene klar ved hver sektion ((4) = 1 BLÅ streg ),. Løft tagkonstruktionen og monter benene (Kræver minimum 2 mand !) - Billedet er vejledende, der er nødvendigvis ikke så mange sektioner

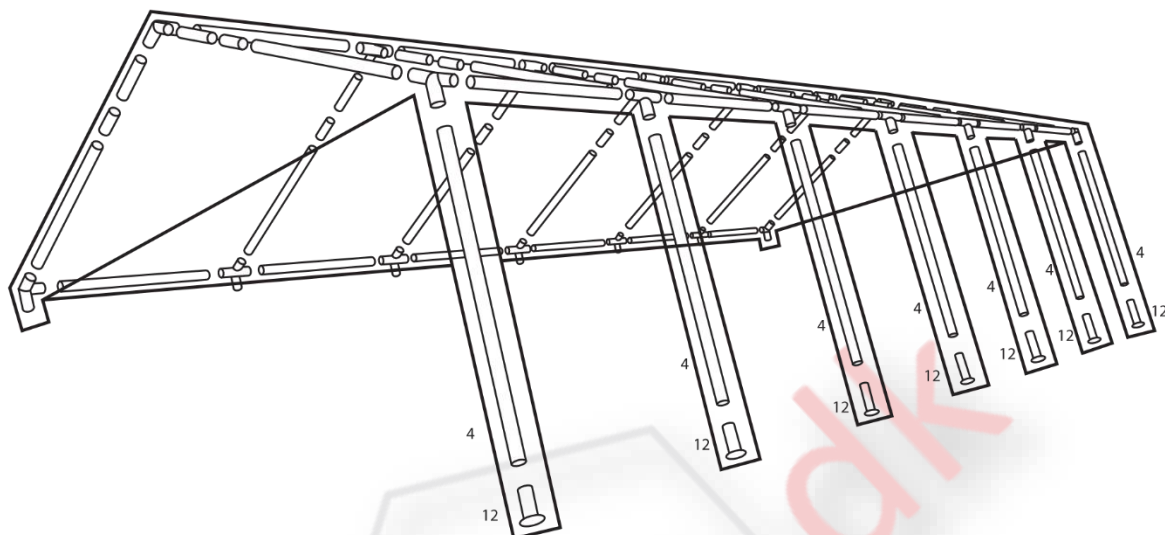

Gentag derefter i den anden side.  
HUSK at stramme alle tilspændinger i samlingerne.

Monter herefter stormsikring i hvert hjørne  
Billedet er vejledende, der er nødvendigvis ikke så mange sektioner

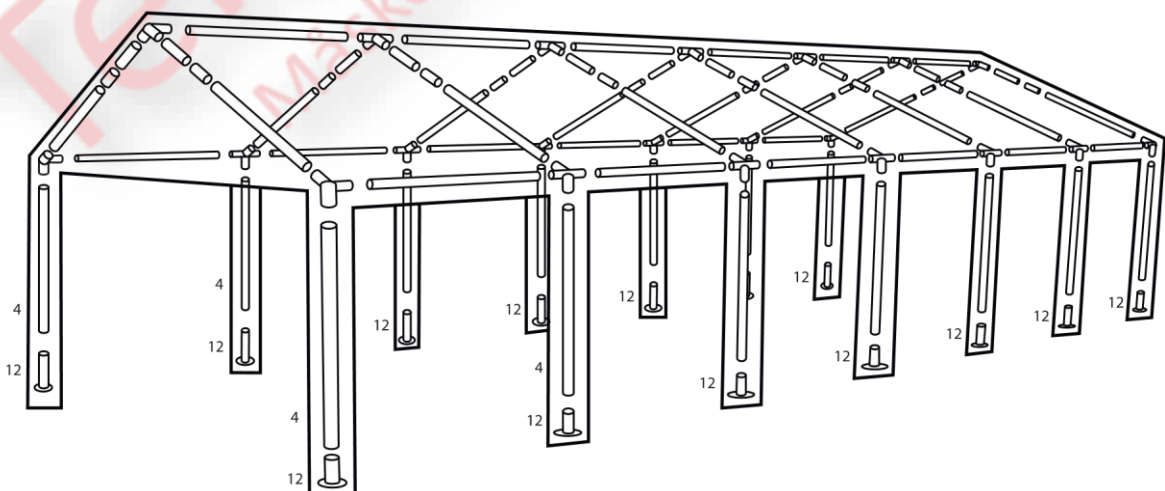

Monter derefter sidestykkerne som vist på billedet.

# E

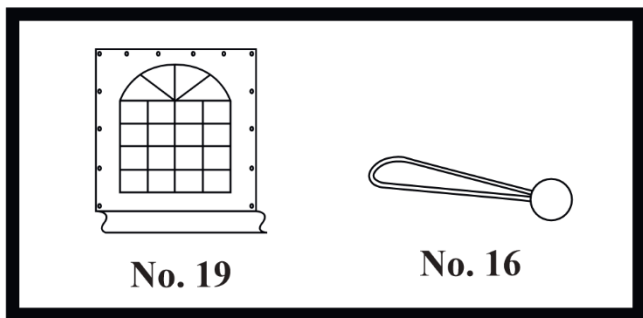

Der bruges kun et enkelt sæt elastikker ved hvert ben. Dvs, er der 2 sidestykker samles de ved hjælp af ét sæt.  
Billedet er vejledende, der er nødvendigvis ikke så mange sektioner

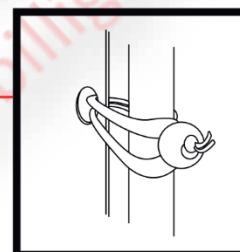
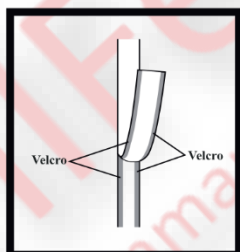
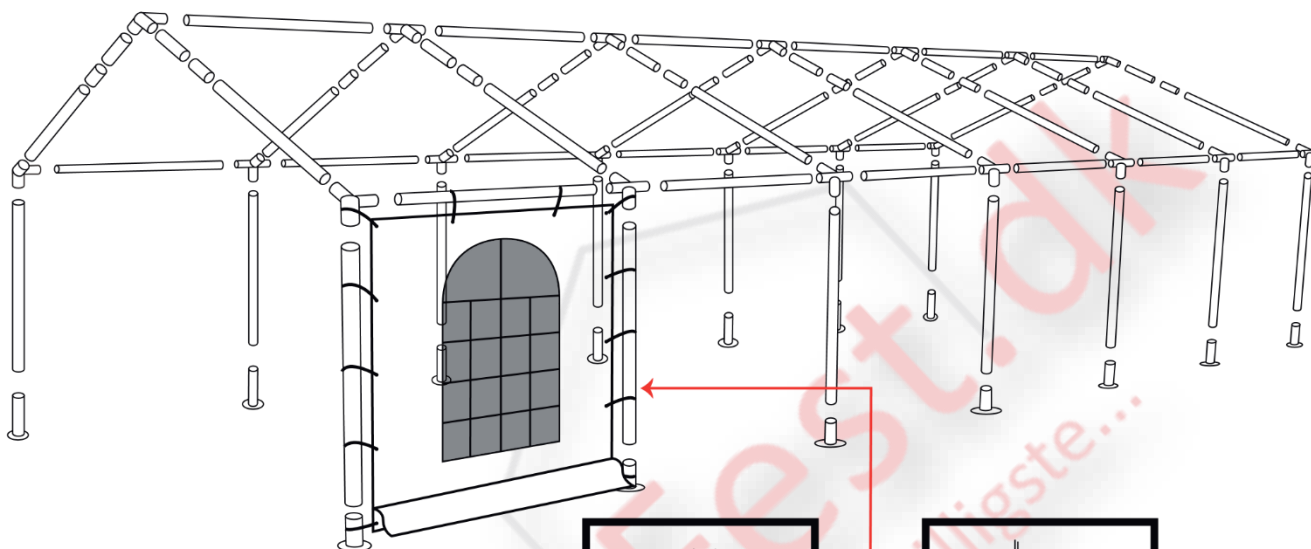

# F

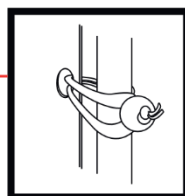
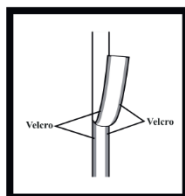
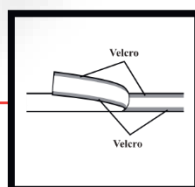
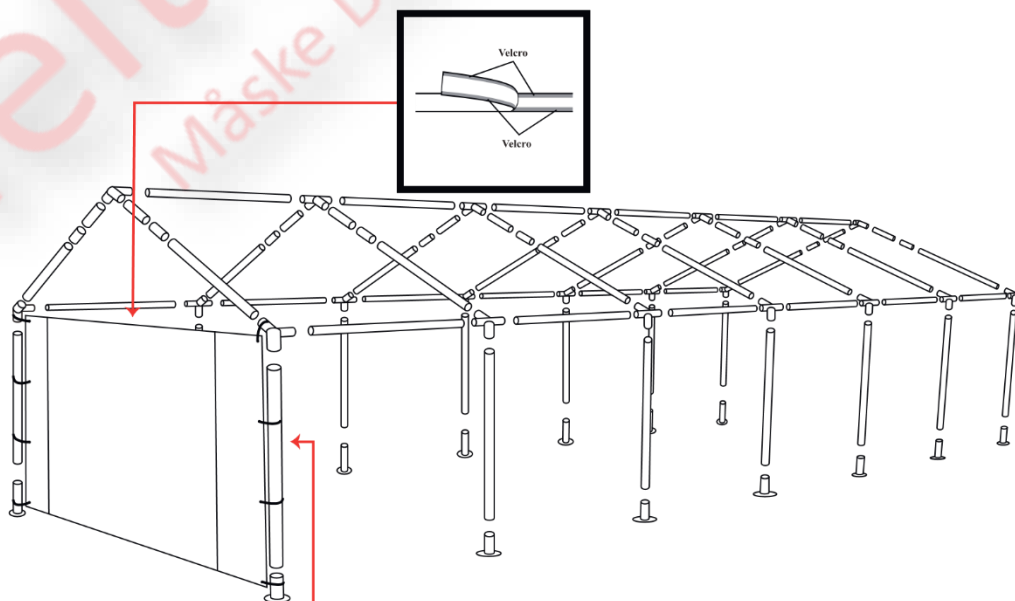
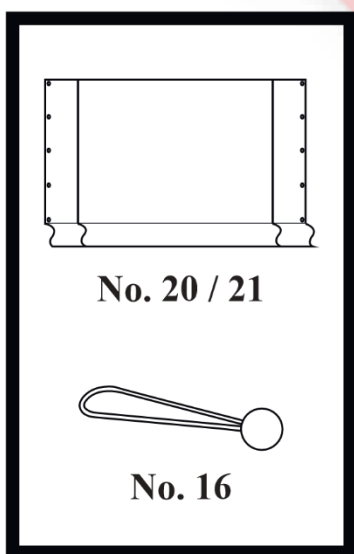

Monter endegavle, og fastgør herefter alle sidestykker og endegavle med pløkker.

Billedet er vejledende, der er nødvendigvis ikke så mange sektioner