

# STEALTH

I N D U C T I O N

# Phantom 80

Brugervejledning | User manual | Brukeranvisning

**DA:** Overlad kun service til faglært personale. Uautoriseret håndtering eller ændring af enheden kan resultere i elektrisk stød.  
**EN:** Leave service only to trained personnel. Unauthorized handling or modification of the device may result in electric shock.  
**NO:** Overlat kun service til faglært personale. Uautorisert håndtering eller endring av enheten kan resultere i elektrisk stød.

## Forbindelse – Connection – Forbindelse

Land	Mains	Connection	Cable diameter	Cable	Protection calibre
DK S	400V~ 50/60 Hz	2 Ph + N	4 x 1.5 mm <sup>2</sup>	H 05 VV - F H 05 RR - F	16 A*
NO	230V~ 50/60 Hz	2 Ph	3 x 2.5 mm <sup>2</sup>	H 05 VV - F H 05 RR - F	25 A*
DK S	230V~ 50/60 Hz	1 Ph + N	3 x 2.5 mm <sup>2</sup>	H 05 VV - F H 05 RR - F	25 A*

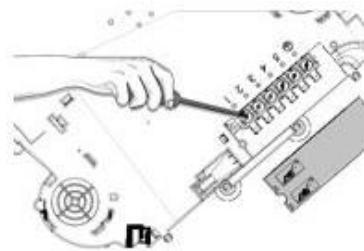
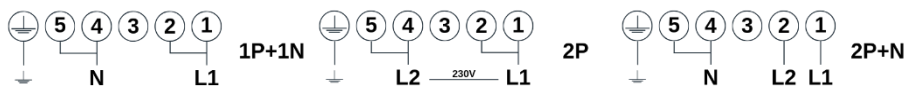

## Udluftning – Air ventilation - Luftventilasjon

- |           |  |
|-----------|--|
| <b>DA</b> | <b>A)</b> Min. 25 mm udluftningsspalte der skal være fastlagt.           |
| <b>EN</b> | <b>A)</b> Min. 25 mm ventilation column with free passage to the plinth. |
| <b>NO</b> | <b>A)</b> Min. 25 mm luftspalte må festes.                               |

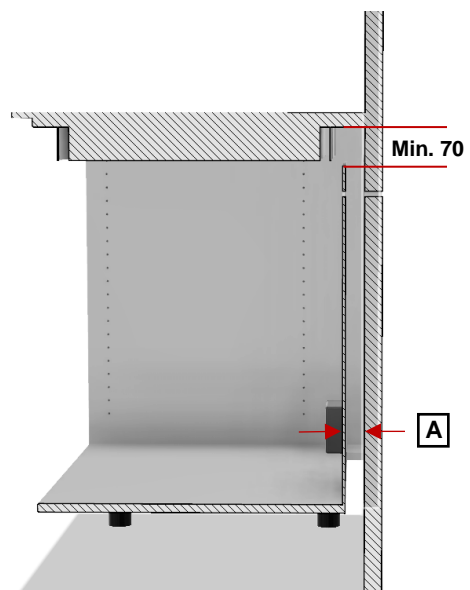

## DISPLAY

### DK

- A - Tænd / sluk-knap > Tænd & sluk produktet
- B - Vælg kogefelt samt display > Kogefelt aktivering
- C - Display - slider styring > Slider styring
- D - EASY Heat
- E - PWR Booster
- F - Timer display > Justering af timer

### EN

- A - ON/OFF > switch the appliance ON or OFF
- B - Cooktop and display > cooking zone activation
- C - Display - slider control > Slider control
- D - Easy Heat
- E - PWR Booster key
- F - Timer display > increase/decrease timer value

### NO

- A - Av/på-knapp > Slå produktet av og på
- B - Velg kokefelt samt display > kokefelt aktivering
- C - Display – Skyvekontroll > Skyvekontroll styring
- D - EASY Heat
- E - PWR Booster
- F - Timervisning > Justering av timer

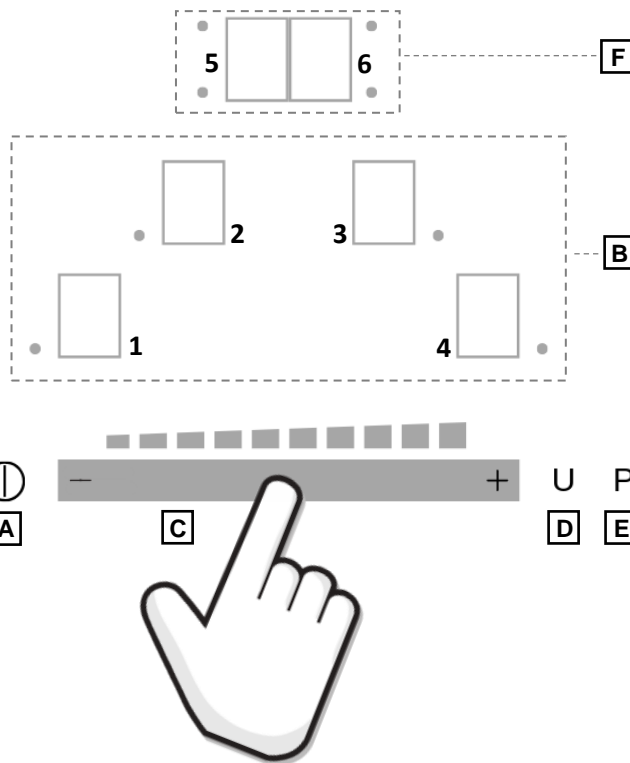

### DA

Kogegrejet skal have flad bund og holdes indenfor STEALTH Zone beskyttelsespladen. Placeres kogegrejet udenfor beskyttelsespladens område, kan dette skade bordpladen.

### EN

The cookware must have a flat underside and be kept within the STEALTH Zone protective plate. If the cookware is placed outside the protected area, it can damage the tabletop.

### NO

Kokekarene må holdes innenfor STEALTH Zone-beskyttelsesplaten. Hvis kokekarene plasseres utenfor beskyttelsespladens område, kan dette skade benkeplaten.

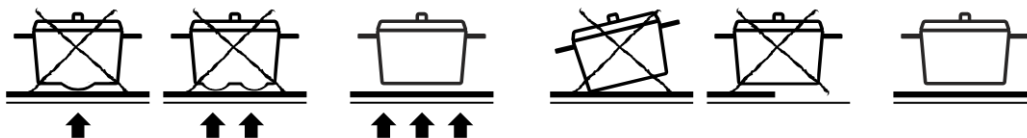

### DA

Induktionskogezone – Benyt kun kogegrej beregnet til brug på induktionskogezoneer.

### EN

Induction cooktop – Only use cookware made for use with induction cooktop.

### NO

Induksjons kokesone - Bruk bare kokekar som er beregnet for bruk i induksjonskokesoner.



**Indholdsfortegnelse**

Generel information.....	1.
Sikkerhedsadvarsel.....	2.
Vigtigt.....	3.
Installations instruktioner.....	4.
Placering.....	4.1
Elektriske tilslutninger.....	4.2
OBS.....	4.3
Brug og vedligeholdelse.....	5.
Brug.....	5.1
Knapper og taster.....	5.2
Tænd for kogezone.....	5.3
Gryderegistrering.....	5.4
Tænd for kogefelterne.....	5.5
Børnesikring.....	5.6
Restvarme.....	5.7
Sluk kogefelterne.....	5.8
Sluk hele kogezone.....	5.9
EASY Heat-funktion.....	5.10
PWR Booster-funktion.....	5.11
Auto PWR Booster-funktion.....	5.12
STOP & GO funktion.....	5.13
Genskab funktion.....	5.14
Timer funktion.....	5.15
Æg- og påmindelses ur.....	5.16
Sikkerhedsafbryder.....	5.17
STEALTH Zone registrering.....	5.18
STEALTH Zone – beskyttelsesplade.....	6.
Bortskaffelse af elektriske apparater.....	7.
Fejlfinding.....	8.
Tekniske specifikationer.....	9.

## 1. Generel Information

Læs omhyggeligt denne brugs- og vedligeholdelsesmanual, hvor vigtige oplysninger om installation, brug, vedligeholdelse og sikkerhed er beskrevet. Opbevar denne vejledning

til eventuelle fremtidige behov. Enhver installation især af elektricitet skal udføres af specialiseret fagpersonale i overensstemmelse med gældende standarder og forskrifter.

## 2. Sikkerhedsadvarsel

Brug af gryder med en flad bund og en diameter svarende til kogefelterne på beskyttelsespladen, anbefales. Dette produkt er ikke beregnet til brug af børn eller andre med særlige behov uden opsyn.

Tilberedning med fedt og olie kan være farligt og kan muligvis forårsage brand.

Forsøg aldrig at slukke en brand med vand.

Anbring ikke alufolie på apparatet.

Følg installationsvejledningen for vægdåsen hvori det tilhørende display for kogezonen skal monteres i.

Installeres apparatet over skuffer, skal det sikres, at der er tilstrækkelig plads mellem apparatets bund og den øverste skuffe til luftcirkulation. Apparatets bund kan blive varm, så hold afstand hertil.

Apparatets specifikationer må ikke ændres.

Brugere med pacemaker skal holde en afstand på mindst 35 cm fra kogezonen, når apparatet er i drift. Anbringes madvarer i varm olie, kan dette sprøjte.

## 3. Vigtigt!

- Undgå overkog ved at reducere varmen, når der koges eller opvarmes væsker.
- Efterlad aldrig kogefelterne tændte, med pander eller gryder derpå uden opsyn.
- Når tilberedningen er afsluttet, slukkes det pågældende kogefelt ved hjælp af kontrollen vist nedenfor.
- Brug aldrig dine gryder på kogezonen uden beskyttelsespladen, da dette kan skade bordpladen.
- Lad beskyttelsespladen ligge i 5-10 min. efter endt brug, da der er risiko for forbrænding.
- Børn skal være under opsyn for at sikre, at de ikke leger med apparatet.

- Dette produkt er ikke beregnet til brug af personer (børn inkluderet) med begrænsede fysiske, sensoriske eller mentale evner, eller manglende erfaring og viden, medmindre de er under opsyn eller godt instrueret om brugen af produktet af en person, der tager ansvaret for deres sikkerhed.
- Lad ikke børn og husdyr komme i nærheden af apparatet mens det køler af.
- Er der revner i bordpladen indenfor det felt hvor kogezonen er, skal strømmen straks afbrydes, og en servicetekniker skal rekvireres.
- Apparatet og de tilhørende dele kan blive meget varme under og efter brug.

## 4. Installations instrukser

Denne monteringsvejledning er beregnet til en specialiseret el-installatør og er ment som retningslinjer for installation, tilpasning og vedligeholdelse af Induktionsmodulet i overensstemmelse med eventuelle regler og gældende standarder. Hvis en indbygget ovn eller noget andet produkt, som genererer varme monteres direkte under kogezone, **ER DET NØDVENDIGT AT BÅDE OVNE OG INDUKTIONS MODULET ER ORDENTLIGT ISOLERET.** Overholder man ikke denne forholdsregel kan det resultere i, at produktet tager skade.

### 4.1 Placering

Dette produkt er designet til montering i en specialproduceret og dertil beregnet bordplade. Kogezone modulet fastgøres under bordpladen via et monteringsbeslag. Produktet monteres nedefra, og dette kræver at skabet hvori dette skal monteres, har en størrelse som passer i bredden til det produkt der skal monteres deri. Phantom 80 kræver en indvendig skabsbredde på min. 750 mm.

Det er vigtigt med den korrekte udluftning i skabet, så produktet kan komme af med varmen. Hvis skabet ikke har den korrekte udluftning, kan dette skade produktet.

*Phantom 80 har dimensionerne:*

Bredde: 750 mm.

Dybde: 540 mm.

Højde under bordplade: 60 mm.

### 4.2 Elektrisk tilslutning

- Installationen af produktet, og tilslutningen til elnettet, bør kun overlades til en elektriker!
- Beskyttelse af komponenter med spænding, skal være sikret efter indbygning.

- Tilslutningsoplysninger er placeret på kogezone's bagside.
- Forbindelsen til elnettet skal ske ved hjælp af et godkendt stik med jord.
- Det elektriske kredsløb skal være adskilt fra elnettet med tilpassede anordninger, f.eks. af en afbryder, eller sikringer.
- Hvis produktet ikke er forsynet med et tilgængeligt stik, skal adskillelsen ske i overensstemmelse med stærkstrømsbekendtgørelsen og dertil installations forskrifter.
- Ledningen skal placeres således, at den ikke rører nogen af de varme dele af kogezone eller lignende.

### 4.3 OBS!

Dette produkt må kun være forbundet til et elnet med 230 V ~ 50/60 Hz.

Tilslut altid jordledning.

Respekter tilslutningsskemaet.

Tilslutningsboksen er placeret på bagsiden af kogepladen.

For at åbne dækslet brug en medium skruetrækker.

Sikre dig at alle kabler er korrekt forbundet og at de er strammet til.

**STEALTH Induction kan ikke holdes ansvarlig for uheld som følge af forkert tilslutning, eller som kun kan forekomme ved brug af et apparat uden jordforbindelse eller som er blevet udstyret med en defekt jordforbindelse.**

## 5. Brug og vedligeholdelse

### 5.1 Brug

Brug slider-kontrolsystemet til alle fire kogezone efter dit individuelle behov. Jo højere tallet er, des mere varme produceres der.

### 5.2 Knapper og taster

- A. Tænd / sluk-knap
- B. Valg af kogefelt knap og display (I display B er de 4 store LED som hver repræsenterer et kogefelt ligeledes, en knap)
- C. Slider
- D. EASY Heat
- E. PWR Booster-knap
- F. Timer knap

- 1 - Displaytast for kogefelt
- 2 - Displaytast for kogefelt
- 3 - Displaytast for kogefelt
- 4 - Displaytast for kogefelt

- 5 - Displaytast for timerfunktion
- 6 - Displaytast for timerfunktion

### 5.3 Tænd for Kogezone modulet

Tryk på knappen (Tænd / Sluk) for at tænde for Kogezone modulet og displayet viser symbolet  i blinkende LED. Styreenheden forbliver aktiv i 10 sekunder. Hvis der ikke vælges en kogezone inden for dette tidsrum, slukkes Kogezone modulet automatisk.

### 5.4 Grydere registrering

Grydere registreringen sikrer, at kogezonen ikke fungerer, når der ikke er kogegrej på kogefelterne. Når kogegrejet fjernes, viser displayet symbolet  Dette forsvinder igen, når kogegrejet genplaceres på kogefeltet. Kogefeltet fortsætter med de tidligere indstillinger. Efter brug skal man altid slukke for kogezonen. Hvis ovennævnte symbol vises på en af kogefelternes displays, kan det betyde at:

- 1) Det kogegrej der anvendes, ikke er egnet til induktion, eller ikke er egnet til brug sammen med STEALTH Induction løsninger, da dette kræver kogegrej, med høj magnetisk bunde.
- 2) Diameteren på kogegrejet der anvendes, er mindre end tilladt af kogefeltet.
- 3) Der ikke er noget kogegrej på pladen.

*Phantom 80 kogefelter diameter:*

<i>Front venstre:</i>	<i>260 mm.</i>
<i>Front højre:</i>	<i>210 mm.</i>
<i>Bag venstre:</i>	<i>180 mm.</i>
<i>Bag højre:</i>	<i>180 mm.</i>

### 5.5 Tænd for kogefelterne

Tryk på knapperne 1 - 4 for at vælge det ønskede kogefelt. På displayet tilhørende det aktiverede kogefelt, vil der med LED-belysning blive vist symbolet .

For at styre styrken på varmen, bruges slideren "E", ved at glide enten til den ene eller den anden side med fingeren på displayet. I stedet for at glide med fingeren, kan du også vælge blot at trykke det sted på slideren, som angiver den styrke som du ønsker at tilberede ved. Man kan vælge mellem 9 forskellige styrker. Værdierne går fra 1 til og med 9 og vil vises på det tilhørende display.

### 5.6 Børnesikring

Du kan låse kogezone modulet og forebygge risikoen for utilsigtet brug ved f.eks. rengøring og andet.

Tænd kogezonen ved at trykke på knappen "A". For at låse systemet, tryk samtidigt på knappen "4" (kogefelt knap) i nederste højre hjørne, og på knappen "E" (Boosterknap). Efter bippet skal du igen trykke på knappen "4" (kogefelt knap) i nederste højre hjørne.

Alle fire kogefelt i display (B) vil vise symbolet .

For midlertidigt at låse op, skal man trykke samtidigt på knappen "4" (kogefelt knap) i nederste højre hjørne, og trykke på knappen "E" (Boosterknap). i 3 sekunder. Vent til efter bippet, og man kan nu bruge kogezone modulet igen.

Genstartes kogezone modulet, vil den igen være låst. For at låse kogezone modulet permanent op, tryk på knappen "4" (kogefelt knap) i nederste højre hjørne og på knappen "E" (Boosterknap). Efter bippet trykkes der på knappen "E" (Boosterknap). igen. Alle displays vil vise symbolet  og kogezonemodulet slukker.



### 5.7 Restvarme

Det er vigtigt at lade STEALTH Zone beskyttelsesplade ligge i 5 - 10 minutter efter endt brug pga. risiko for forbrænding. Er der blevet benyttet en så høj varme, at bordpladen nedenunder beskyttelsesplade også er blevet opvarmet (over 50°C) vil displayet vise symbolet **H** for "heat" og man skal derfor lade STEALTH Zone beskyttelsespladen ligge på bordpladen indtil symbolet **H** i displayet slukker.

I tilfælde af, at displayet ikke viser **H** "heat" efter endt brug, så kan beskyttelsespladen dog godt være meget varm, og der kan være risiko for at brænde sig.

*LAD DERFOR ALTID BESKYTTELSESPLADEN LIGGE I 5-10 MINUTTER EFTER ENDT MADLAVNING!*

### 5.8 Sluk kogefelterne

For at slukke for et af kogefelterne, så tryk samtidigt på knapperne "C" og "D" tilhørende den valgte zone, eller tryk på knappen "C" indtil displayet viser symbolet **O**

### 5.9 Sluk hele kogezone

For at slukke kogezone modulet helt, hold knappen "A" nede indtil displayet slukker.

### 5.10 EASY Heat - funktionen

Kogezone modulet har to programmer med forudindstillede temperaturer for at holde maden varm. Det første program har en temperatur på ca. 42°, mens det andet har en temperatur på ca. 70°.

For at vælge en af disse to funktioner, vælges det ønskede kogefelt med knapperne "1-4" og tryk derefter på knappen "D", hvilket starter det første program på 42° og symbolet **L** vises i displayet.

Trykkes der igen på knappen "D" vil symbolet i displayet skifte til **L** og programmet for 70° er nu valgt.

### 5.11 PWR Booster - funktion

Ved at aktivere PWR booster funktionen, kan man sørge for, at opvarmningen på det valgte kogefelt foregår hurtigere end ellers, f.eks. hvis man ønsker at bringe vand i kog.

For at aktivere PWR booster funktionen, skal man vælge et kogefelt, herefter slide med din finger for at øge varmen for kogefeltet til niveau 9 og derefter tryk på knappen "E". Når displayet viser symbolet **P** er funktionen aktiv for det valgte kogefelt. Det er vigtigt at denne funktion ikke er på over længere tid, da dette kan skade beskyttelsespladen.

### 5.12 Automatisk PWR Booster - funktion

Alle kogefelter er udstyret med en automatisk PWR Booster funktion. Det betyder, at kogefelterne automatisk kan starte på højeste niveau, for efter noget tid, at gå ned på det oprindeligt valgte effektrin. Vælg et kogefelt "1-4", og før slideren "C" op på ønsket niveau. Slip slideren og tryk derefter på knappen "+". Der vil nu vekslede vises symbolet **P** og det valgte effektrin i displayet. Automatisk PWR Booster - funktion er nu aktiveret.

### 5.13 Stop & Go - funktion

Denne funktion gør det muligt midlertidigt at stoppe madlavning på alle kogefelter og derefter genoptage brug, hvor man var da man slukkede. For at aktivere denne funktion skal man vælge et kogefelt og set niveauet for den ønskede varme, herefter tryk på knapperne "2 & 3" i display "B" samtidigt. Displayet vil vise symbolet **!!** For at deaktivere funktionen, tryk på de samme to knapper igen.

### 5.14 Genskab - funktion

Hvis man under tilberedning ved et uheld kommer til at slukke for kogepladen, kan man genskabe den sidst valgte indstilling. Indstillingen lagres kun i kort tid, så man skal handle hurtigt, hvis man kommer til at slukke. Man genskaber ved at tænde kogepladen på knappen "A", og derefter trykke på knapperne "1 & 4" samtidigt.

### 5.15 Timer funktion

Denne funktion giver dig mulighed for at indstille tiden (fra 1 til 99 minutter) til automatisk at slukke kogezone. Aktiver et kogefelt og justere effekten. Aktiver timeren på tast 6 "på display F".

Display "F" vil vise symbolet  og LED-lyset på det valgte kogefelt vil blinke i det ene hjørne af "F" displayet.

Før slideren "C" med fingeren for at indstille den ønskede værdi (f.eks. 3 min.) Tryk på tast "5", hvilket gør det muligt at indstille den anden værdi (f.eks. 2) på slideren. Ved at have valgt 3 og 2, vil der på displayet stå 23. Bekræft dette ved at trykke på tast "5". Hvis du ønsker at bekræfte en værdi mindre end 10 min (fx 3 min.) Bekræft ved at trykke to gange på displayet tast "5". Timeren slukker automatisk kogezone. Samtidigt vil der høres et bip, som kan slukkes ved at trykke på en vilkårlig knap.

### 5.16 Æggeur

Denne funktion giver dig mulighed for at sætte en akustisk alarm. For at få adgang til denne funktion må ingen af kogefelterne være i drift. Tænd kogezone ved hjælp af knappen "A", aktiver uret ved at trykke på knapperne "5 & 6" og juster tiden mellem 1 og 99 minutter, som beskrevet i det foregående afsnit "Timer". Efter bekræftelse af tiden, vil LED'en forblive aktiv på "F" displayet og vise den angivet tid. Man kan nu tænde for kogefelterne med knappen A og justere effekten af disse. Når tiden udløber, vil du høre et bip, der kan slukkes ved at trykke på en vilkårlig tast. Imens denne funktion er aktiveret, kan du ikke gøre brug af timeren.

### 5.17 Sikkerhedsafbryder

Kogezone har en sikkerhedsafbryder, der automatisk slukker for kogefelterne, når de har været aktive i en vis tid på en given effekt.

*E = Effektrtrin*

*Timer = Drift tid*

E1 = 10 timer

E2 & E3 = 5 timer

E4 = 4 timer

E5 = 3 timer

E6, E7 & E8 = 2 timer

E9 = 1 time

### 5.18 STEALTH Zone registrering

Hvis STEALTH Zone beskyttelsespladen ikke er placeret korrekt på bordpladen, vil kogezone ikke kunne aktiveres. Fjernes STEALTH Zone beskyttelsespladen fra det felt på bordpladen hvor denne skal placeres, vil STEALTH Zone registreringen forstå det som, at STEALTH Zonen er blevet fjernet, og går derfor i sikkerhedsstop.

## 6. STEALTH Zone - Beskyttelsesplade

STEALTH Zone er produceret i en special udviklet silikonemateriale med en varmeisolerende kerne. På beskyttelsespladens overflade er der aftegnet 4 store ringe som indikerer de 4 kogefelter. Dette sikrer korrekt placering af gryder og pander. Den lille kant hele vejen rundt gør, at hvis noget koger over, så kan der ligge ca. 1 liter væske på beskyttelsespladen, før det løber ud på bordpladen.

Da der bliver varmt på bagsiden af beskyttelsespladen, er det vigtigt at de små pigge ikke bliver tildækket. Det er vigtigt at holde bagsiden ren for snavs så varmen kan passere frit og komme væk. Er piggene tildækket er der risiko for at skade bordpladen, som ikke bliver dækket af garantien.

- Beskyttelsespladen kan klare helt op til 250 grader i korte perioder.
- Beskyttelsespladen vil få smelteskader ved meget høje temperaturer på over 250 i længere tid.
- Beskyttelsespladen tåler ikke at blive rullet sammen eller at få skarpe buk, og er derfor ikke hensigtsmæssig at komme i opvaskemaskinen.

- Beskyttelsespladen må ikke bruges som skærebredt.
- Læg ikke metalgenstande som gaffler, knive, låg osv. på beskyttelsespladen, da de kan blive meget varme.
- Beskyttelsespladen må ikke komme i ovn eller mikroovn.
- Beskyttelsespladen er ikke egnet til at placere rå fødevarer på.
- Lad ikke kogegrej koge tørt, da dette kan resultere i meget høj varme, og ødelægge både beskyttelsespladen samt bordpladen.
- Løft altid kogegrejet når disse flyttes rundt på beskyttelsespladen.
- Brug kun neutralt rengøringsmiddel, og brug aldrig slibende midler, skuresvampe, opløsningsmidler eller metalgenstande til rengøring af beskyttelsespladen.
- Beskyttelsespladen må ikke komme i forbindelse med åben ild.
- I tilfælde af, at beskyttelsespladen bliver skadet, skal denne udskiftes med en ny og må ej genbruges. Du kan bestille en ny beskyttelsesplade direkte hos os.
- Beskyttelsespladen bør blive på bordpladen 5 – 10 min. efter endt brug.

## 7. Bortskaffelse af elektriske apparater

Ifølge EU-direktiv 2002/96/EC om håndtering af elektrisk affald og elektronisk udstyr (WEEE), bør elektriske apparater ikke stilles til storskrald. Forældede apparater bør indsamles separat for at optimere nyttiggørelsen og genvindingen af komponenter samt for at forebygge potentielle farer for mennesker. Symbolet af en affaldscontainer med af et diagonalt kryds bør sættes på alle disse produkter for at minde folk om deres forpligtelse til at få sådanne produkter

indsamlet separat. Forbrugere bør kontakte deres lokale genbrugsplads, og anmode om oplysninger om passende steder at efterlade deres gamle elektriske apparater.



## 8. Fejlfinding

Problem	Mulig årsag	Afhjælpning
Kogezonen kan ikke tændes eller betjenes.	<p>Strømforsyningen til kogezonen er måske afbrudt.</p> <p>Beskyttelsespladen ligger ikke korrekt på det dertil beregnede felt på bordpladen.</p> <p>Produktet har været afbrudt fra el-nettet og tilsluttet igen flere gange efter hinanden.</p> <p>Sikringen til produktet er defekt.</p>	<p>Tjek husets sikringskab</p> <p>Placer beskyttelsespladen korrekt på bordpladen.</p> <p>Afbryd kogezonen fra el-nettet i et minut, og tilslut strømmen igen. Dette kan gøres fra husets sikringskab</p> <p>Skift sikringen. Kontakt en kvalificeret el-installatør hvis fejlstrømsrelæet afbryder strømmen flere gange i træk.</p>
Displayet blinker med 4 forskellige symboler	Kogezonen er ikke slukket korrekt ned, før end man har fjernet beskyttelsespladen fra bordpladen.	Placer beskyttelsespladen igen korrekt på bordpladen og symbolerne slukker.
Kogefeltet registrerer ikke mit kogegrej	<p>Dit kogegrej er ikke beregnet til induktion, eller også er magnetfeltet i kogegrejet ikke stærkt nok, til at fange signalet fra kogezonen.</p> <p>Din placering af dit kogegrej, er ikke indenfor kogefeltets ring på beskyttelsespladen.</p>	<p>Benyt andet kogegrej.</p> <p>Placer dit kogegrej korrekt på beskyttelsespladen, indenfor de markeret ringe.</p>
Displayet blinker skiftende, mellem 4 symboler og symbolet <b>H</b> .	Beskyttelsespladen er blevet fjernet fra bordpladen, før end bordpladen er fuldt afkølet.	<p>Placer beskyttelsespladen igen korrekt på bordpladen og de 4 symboler forsvinder.</p> <p>Lyser symbolet <b>H</b> stadig, er det fordi bordpladen stadig er varm, og beskyttelsespladen skal forblive på bordpladen indtil symbolet slukker.</p>

Kan du ikke løse problemet, er du velkommen til at kontakte kundeservice på tlf. +45 70602041 eller sende en mail på [info@stealthinduction.com](mailto:info@stealthinduction.com)

Kontrollér, at du har betjent kogezonen korrekt. Hvis fejlen skyldes forkert betjening, vil et besøg fra en service tekniker kunne udløse en regning. Dette er også gældende i garantiperioden.

Vi tager forbehold for stavefejl samt ændringer i produktet.

## 9. Tekniske specifikationer

### Phantom 80

#### Egenskaber

Slidertouch control  
2 "Easy heat" funktioner  
10 effektrin med lys guide  
Gryderegistrering  
Størrelsestilpasning  
STOP n' GO funktion  
PWR Booster funktion  
Automatisk PWR Booster funktion  
Genskabsfunktion  
Timer  
Æggeur  
STEALTH Zone registrering  
Sikkerhedsafbryder



 MADE IN  
 DENMARK

#### System

Varmekilde: Induktion  
Effekt: Total effekt: 7,4 kW  
Strøm: 230V– 400V 16-25A 3 faser  
2 Kogefelter: Ø 18 cm. Effekt: 1.8 kW (3,0 kW\*)  
1 Kogefelt: Ø 21 cm. Effekt: 2.6 kW (3,7 kW\*)  
1 Kogefelt: Ø 26 cm. Effekt: 2.3 kW (3,7 kW\*)  
\*med PWR Booster

#### Indbygningsmål

Bredde : 750 mm  
Dybde : 540 mm  
Højde under bordplade : 60 mm

#### STEALTH Zone – beskyttelsesplade

Overflade: TLV Silikone  
Farve: Sort  
Bredde: 750 mm  
Dybde: 540 mm  
Højde: 10 mm  
Opkant: 3 mm

Tåler temperaturer op til 250 °C i korte perioder  
Rengøres med vand og mild sæbe.

**Table of content**

General information.....	1.
Safety warning.....	2.
Important!.....	3.
Installation guide.....	4.
Placement.....	4.1
Electrical connection.....	4.2
Be advised.....	4.3
Use and maintenance.....	5.
Use.....	5.1
Buttons.....	5.2
Turn on the cooktop.....	5.3
Cookware detection.....	5.4
Turn on cooking zones.....	5.5
Child- and control lock.....	5.6
Residual heat.....	5.7
Turn off cooking zones.....	5.8
Turn of cooktop.....	5.9
EASY Heat feature.....	5.10
PWR Booster feature.....	5.11
Auto PWR Booster feature.....	5.12
STOP & GO feature.....	5.13
Recall feature.....	5.14
Timer function.....	5.15
Egg timer / reminder feature.....	5.16
Safety switch.....	5.17
STEALTH Zone detection.....	5.18
STEALTH Zone protection plate.....	6.
Disposal of electronic waste.....	7.
Troubleshooting.....	8.
Technical specifications.....	9.

## 1. General Information

Carefully read this use and maintenance manual, where important information about installation, use and maintenance safety is provided. Keep this manual for future reference. Any installation

operation (electric connections) shall be performed by specialized personnel, in compliance with all standards and regulations in force.

## 2. Safety Warning!

The use of flat-bottomed pots, with a diameter equal to or slightly bigger than the heated area, is recommended. Do not use pots that have a rough base, in order to prevent the hob thermal surface from being scratched. This appliance is not intended for use by children or infirm people without supervision.

- It is recommended to use cookware with a flat bottom and an diameter in the same size as the cooking zone.
- This product is not to be used by children or people with special needs without supervision.
- Cooking with any type of fat, oil and grease can cause a fire if used improper.
- Never try to extinguish a fire with ordinary water.

- Do not place aluminum foil on the area of the cooktop.
- Follow the installation guide for the wall socket when installing the display.
- If the cooktop is installed on top of any drawers it is important to make sufficient space for air circulation, between the top-drawer and the cooktop.
- The bottom of the cooktop may become hot when in use.
- Do not modify, change or in any other way alternate the cooktop.
- Users with pacemakers must keep a distance of at least 50 cm from the cooking zone when in use.

## 3. IMPORTANT!

- Avoid overflow of liquids by reducing the heat supply when boiling or warming liquids.
- Do not leave any heating element switched on, if there are no pots, or if the pots are empty.
- Once cooking is completed, turn the concerned heating element off, by using the control shown below
- Do not use any cookware without the STEALTH Zone protection plate as this will damage the table top.
- After use, leave the STEALTH Zone protection plate on the table top for at least 5-10 min. as it may be hot after use.
- This appliance is not intended for use by people (children included) with limited physical, sensorial or mental abilities, or lacking of experience and knowledge, unless they are supervised or well instructed about the use of the appliance, by a person who is responsible for their safety.

- Children should be supervised to assure that they do not play with the appliance.
- Children and pets should keep a safe distance when the cooktop is in use and 5-10 min. after use.
- If the table top is cracked, turn the appliance off and disconnect it from the electric network, so as to avoid the possibility of electric shock.
- The cooktop and all its part, including in the STEALTH Zone protection plate may be hot during and after use.

## 4. Installation guide

This installation guide is intended for a specialized electrician and is only intended as a guide for installation and maintenance of the cooktop in accordance with any national laws, rules and standards. If a built-in oven or any other product that generates heat is mounted directly under the cooktop, it is necessary that both the oven and the induction module are properly insulated and have good air ventilation. Failure to follow this precaution can result in the product being damaged.

### 4.1 Placement

This product is designed to be installed in a specially designed table top. The cooktop is attached under the table top via mounting brackets. The cooktop unit is installed from below and requires a cabinet in the size of the chosen cooktop. E.g. Phantom 80 requires an internal width of min. 750 mm.

If the cabinet does not have the proper ventilation the product and cabinet can be damaged.

*Phantom 80 dimensions.*

Width: 750 mm.

Depth: 540 mm.

Height under the tabletop: 60 mm.

**STEALTH Induction** cannot be held liable for accidents due to improper installation or accidents which occur when using a product which has not been grounded or which has been fitted with a faulty earth connection.

### 4.2 Electrical connection

- The installation of the cooktop should only be carried out by a specially trained electrician
- Protection against components connected to the power grid must be secured after installation.
- Connection information is located on the back of the cooktop.
- The connection to the power grid must be made using a plug with earth.
- The electrical circuit must be separate from the network with proper devices, e.g. of a switch or fuses.
- If the product is not equipped with an available plug, the separation must be done in accordance to national laws and standards and the installation guide.
- The cable must be positioned so that it does not touch any of the hot parts of the cooktop or the like.

### 4.3 Be advised!

This product may only be connected to a network with 230 V ~ 50/60 Hz.

Always connect earth wire.

Respect the connection diagram.

The connection box is located underneath at the back of the cooktop. To open the cover, use a medium screwdriver.

Make sure all cables are properly connected and tightened.



## 5. Use and maintenance

### 5.1 Use

Use the touch slider on the display for to control all four cook zones according to your individual needs. Remember, the higher the number is, the more heat will be produced.

### 5.2 Buttons

- A. On / Off
- B. Choose cook zone buttons and display (In display B, 4 large LED represents each individual cook zone – these are also buttons)
- C. Slider (control the power)
- D. EASY Heat Button
- E. PWR Booster Button
- F. Timer Button

- 1 – Display button for cook zone
- 2 - Display button for cook zone
- 3 - Display button for cook zone
- 4 - Display button for cook zone

- 5 - Display button for timer feature
- 6 - Display button for timer feature

### 5.3 Turn on the cooktop

Press the “On / Off” button to turn on the cooktop. The display shows the symbol  in flashing LED. The display remains active for 10 seconds. If no cooking zone is selected within this time period, the cooktop is automatically switched off.

### 5.4 Cookware detection

The Cookware detection feature provides high level of safety, as the cooktop is not active until it detects suitable cookware. When the cookware is removed, the display will show the symbol . The symbol disappears again when the cookware is detected again. Hereafter, the cooking zone continues with the previous settings. Remember to always switch off the cooktop after use. If the previous symbol is displayed on the displays, it may mean that:

- 1) The cookware used is not suitable for induction, or is not suitable for use with the STEALTH Induction solutions, as this requires cookware with high magnetic properties.
- 2) The diameter of the cookware used is less than is required by the cooktop.
- 3) There is not placed any cookware within the work area of the cooktop.

*Phantom 80 cook zones diameter:*

<i>Front left:</i>	<i>260 mm.</i>
<i>Front right:</i>	<i>210 mm.</i>
<i>Bag left:</i>	<i>180 mm.</i>
<i>Bag right:</i>	<i>180 mm.</i>

### 5.5 Turn on the cooktop

Press buttons 1 - 4 to select the desired cooking zone. On the display of the activated cooking zone, the symbol  will be displayed with LED lighting.

To control the level of heat, use the slider "E" by sliding your finger to either the right side or left side. Instead of sliding, you can also simply tap the spot on the slider, indicating the heat level you want to cook at. You can choose from 9 different effect levels. The values go from 1 to 9 and will appear on the corresponding location on the display.

### 5.6 Child safety and control lock

You can lock the controls to prevent the risk of unintentional changes (cleaning, etc.). Switch on the cooktop by pressing the “A” button. Press simultaneously the button “4” in the lower right corner and the E button, after the beep, press again the display B in the lower right corner. All the cooking zones will be displayed in B will show the symbol .

To temporarily unlock, press simultaneously the “B” button in the lower right corner and press the “E” button for 3 seconds, wait for the beep, you can now use the cooktop again.

If the cooktop is restarted it will still be locked. To unlock the touch control, press simultaneously the button “4” in the lower right corner and the button “E”, after the beep, press the “E” button again. All the cooking zones will show the symbol  and the cooktop will switch off.

## 5.7 Residual Heat

It is important to leave the STEALTH Zone protection plate on the table top for a minimum of 5 - 10 minutes after cooking, due to the risk of high temperature. If the temperature underneath the STEALTH Zone protection plate has reached 50°C, the display will show the symbol **H** for "heat" and you must therefore leave the protective mat on the table top until the symbol in the display turns off.

In case the display does not show **H** "heat" after cooking, it is still advised to leave the STEALTH Zone protection plate on the table top, as the mat itself can be very hot.

*BE ADVISED, IT IS HIGHLY RECOMMENDED TO LEAVE THE STEALTH ZONE PROTECTION PLATE ON THE TABLE TOP 5-10 MINUTES AFTER USE*

## 5.8 Switching off the cooking zones

To switch a cooking zone off, press simultaneously the "C" and the "D" button that represent the chosen cooking zone. Or press the button "C" until the display shows the symbol **D**

## 5.9 Switching off the cooktop

To turn off the cooktop entirely, hold down the "A" button.

## 5.10 EASY Heat - feature

The hob has two programs with pre-set temperatures to keep food warm, the first program has a temperature of 42 degrees while the second has a temperature of 70 degrees.

To choose the first program, press the button that represent the desired cooking zone "1-4".

Hereafter press the "D" button which activates the first program with the temperature of 42° and the symbol **U** will be visible in the display.

To activate the second program with the temperature of 70°, press "D" button again and the symbol will change to **U**

## 5.11 PWR Booster - feature

The PWR Booster feature provides a power boost to the select cooking zone. PWR Booster is for example used to heat water quickly. To activate the PWR Booster feature, choose the select the cooking zone and slide your finger to increase the power level to 9 and press the button "E". The cooking zone in the display will show the symbol **E**. It is important to not use this feature in a longer period of time, as it can damage the STEALTH Zone protection plate.

## 5.12 Automatic PWR Booster - feature

All cooking zones are equipped with an automatic PWR Booster feature. If the feature is activated the cooking zone starts at full power and reduces automatically its power to a preselected level. To activate the feature, choose the desired cooking zone "1-4" and move the slider "C" to the desired power level. Let go of the slider and press the button "+". The symbol in chosen cooking zone will now change between **P** and the preselected power level.

## 5.13 Stop & Go - feature

This feature provides the possibility stop cooking on each cooking zone and reactivate it with the same power level previously selected.

To active this feature, select the desired cooking zone and choose the desired power level.

Hereafter press simultaneously the buttons "2 & 3" in the display "B". The display will show the symbol **!!**. To disable this feature, press the same buttons again.

## 5.14 Recall - feature

If, during operation, you accidentally turn off the cooker, you can recall the last setting. To enable this feature (move quickly), turn the cooktop using the "A" button and then simultaneously press the buttons "1 & 4" simultaneously.

## 5.15 Timer - feature

This feature allows you to set the time (from 1 to 99 minutes) to automatically turn off the cooking zone selected. Activate a cooking zone and adjust the power. Enable the timer on the display by pressing the button “6” on within the display “F”. Display “F” will show the symbol  and the LED on the selected cooking zone on one corner of the “F” display will flash. Move the slider “C” to set the desired value (e.g. 3 min.), Press the button “5” on the “F” display which will display the scroll bar slider back and set the desired value (e.g., 23 min.) on the display. Confirm by pressing the “5” button.

If you wish to confirm a time less than 10 min. (e.g. 3 min.) Confirm by pressing twice on the button “5” within the display “F”. The timer will automatically turn off the cooking area and you will hear a beep that can be turned off by pressing any of the commands

## 5.16 Egg timer / Reminder - feature

This feature allows you to set a reminder sound. To access this feature none of the cooking zones shall be in operation. Turn on the cooktop using the “A” button, activate the timer by pressing the buttons “5 & 6” in the display area “F” and adjust any time between 1 to 99 minutes as described in the previous paragraph “Timer – feature”. After confirmation of the time, the LED will remain active on the “F” key and display the time previously set. At this point you can turn on the cooktop with the “A” button and adjust the cooking zones. When the timer expires you will hear a beep that can be turned off by pressing any button.

While this feature is active you cannot use the timer feature.

## 5.17 Safety switch - feature

The cooktop has a safety switch that automatically switches off the cooking zones when they have been in use for a certain amount of time at a given power level.

*E = Power level.*

*Hours = Time in use.*

E1 = 10 hours

E2 & E3 = 5 hours

E4 = 4 hours

E5 = 3 hours

E6, E7 & E8 = 2 hours

E9 = 1 hour

## 5.18 STEALTH Zone registration - feature

Prevent the cooking zone from being activated if the STEALTH Zone protective mat is not correctly positioned on the table top. If the STEALTH Zone protective mat is removed from the area on the table top where it is to be placed while the cooktop is turned on, the cooktop will go into error mode. The cooktop will stay in error mode until the STEALTH Zone is placed correctly on the designated area again.

## 6. STEALTH Zone – Protection plate

The STEALTH Zone protective mat is produced in a specially developed silicone material with a heat-insulating core. On the surface of the protective mat, 4 large rings indicate the 4 cooktops for the correct placement of cookware. The small elevation all the way round provides the extra feature (if something boils over) to contain approx. 1 liter of liquid on the STEALTH Zone protective mat before it runs out onto the table top.

The small spikes on the back of the STEALTH Zone protection plate should never be covered, as the back of the mat will become hot when in use. It is important to keep the back clean of dirt so the heat underneath can pass freely and to the sides of the mat. If the spikes are covered, there is a high risk of damaging the table top which is not covered by the warranty.

- The STEALTH Zone protection plate can withstand temperatures up to 250 degrees in short period of times.
- The STEALTH Zone protection plate will be damaged if exposed to temperatures above 250 degrees.
- The STEALTH Zone protection plate will be damaged if it is rolled or bend and is therefore not suitable for getting into the dishwasher.
- The STEALTH Zone protection plate is NOT a cutting board and will be damaged by sharp and pointy objects.
- Do not place any metal objects such as forks, knives, lids etc. on the STEALTH Zone protection plate, as these can become extremely hot.
- The STEALTH Zone protection plate is not suitable for use in ovens or microwave ovens.
- The STEALTH Zone protection plate is not made of food grade material. Food should not be placed on the mat.
- Do NOT leave cookware to cook “dry”. This can result in extreme temperatures and will damage both the STEALTH Zone protection plate and potentially the table top.
- Always lift cookware when they are moved, do not drag it. This decreases the risk of spilling boiling water.
- Only use neutral components (soap etc.) when cleaning the STEALTH Induction protection plate. Do not use any abrasives, scouring pads, solvents or metal objects.
- Keep the STEALTH Zone protection plate away from any open fire.
- If the STEALTH Zone protective mat is damaged, it must be replaced with a new one and must not be reused. You can order a new STEALTH Zone protective mat directly from us.
- It is highly recommended to leave the STEALTH Zone protection plate on the tabletop 5-10 minutes after use.

## 7. Disposal of electronic waste

According to the EU Directive 2002/96/EC about management of electrical waste and electronic equipment (WEEE), electrical appliances should not be scrapped. Obsolete appliances should be collected separately to optimize component recovery and recycling as well as to prevent potential hazards to humans. The symbol of a waste container with a diagonal cross should be affixed to all these products to remind people of their obligation to have such products collected separately.

Consumers should contact their local recycling center and request information on appropriate locations to leave their old electrical appliances



## 8. Troubleshooting

Problem	Possible Cause	Solution
The cooktop cannot be switched on or operated.	<p>The power supply to the cooking zone may be terminated</p> <p>The protective mat does not lie correctly on the designated field on the table top.</p> <p>The cooktop has been disconnected from the power supply and connected again several times within a short moment.</p> <p>The fuse for the cooktop is defect</p>	<p>Check the fuse box.</p> <p>Place the STEALTH Zone protective mat correctly on the table top.</p> <p>Disconnect the cooktop from the power supply for one minute and reconnect the power. This can be done from the fuse box</p> <p>Change the fuse. Contact a qualified electrician if the circuit breaker interrupts the power several times in within a short period of time.</p>
Display flashes 4 different symbols	The cooktop has not been switched off correctly before the protective mat has been removed from the table top.	<p>Place the STEALTH Zone correctly on top of the designated area on the table top.</p> <p>The symbols will now turn off.</p>
The cooking zones does not detect the cookware	<p>Your cookware is not intended for induction, or the magnetic field in the cookware is not strong enough to receive the magnetic field from the cooking zone.</p> <p>The cookware is not placed within the cooking field ring on the protective mat.</p>	<p>Use another cookware.</p> <p>Place the cookware correctly within the cooking field rings on the protection plate.</p>
The display flashes between 4 symbols and the <b>H</b> symbol.	The protective mat has been removed from the cooktop before the table top is fully cooled.	<p>Replace the protective mat correctly on the table top and the 4 symbols will disappear.</p> <p>If the symbol <b>H</b> light up continuously, it is because the table top is still warm and the protective mat must remain on the table top until the symbol is turned off.</p>

If you cannot solve the problem, you are welcome to contact our customer service on +4570602041 or send us an email at [info@stealthinduction.com](mailto:info@stealthinduction.com)

Make sure that you have followed all steps and properly operated the cooktop. If the fault is due to improper operation, a service visit from a service technician will be invoiced, also during the warranty period.

## 9. Technical specification

### Phantom 80

#### Features

Slider touch control  
2 "Easy heat" features  
10 power steps  
Cookware detection  
STOP n' GO function  
PWR Booster function  
Automatic PWR Booster function  
Auto Timer  
Safety features  
STEALTH Zone detection



MADE IN  
DENMARK

#### System

Heat source: Induction  
Effect: Total effect: 7,4 kW  
Power: 230V– 400V 16-25A 3 phases  
2 Cook zones: Ø 18 cm. Effect: 1.8 kW (3,0 kW\*)  
1 Cook zone: Ø 21 cm. Effect: 2.6 kW (3,7 kW\*)  
1 Cook zone: Ø 26 cm. Effect: 2.3 kW (3,7 kW\*)  
\*with PWR Booster

#### Built-in size

Width : 750 mm  
Depth : 540 mm  
Height under tabletop : 60 mm

#### STEALTH Zone – Protection plate

Surface: TLV Silicone  
Color: Black  
Width: 750 mm.  
Depth: 540 mm.  
Height: 10 mm.  
Edge: 3 mm.

Withstands temperatures up to 250°C for short periods. Clean with water and mild soap

**Indholdsfortegnelse**

Generell informasjon.....	1.
Sikkerhetsadvarsel.....	2.
Viktig.....	3.
Installasjonsinstruksjoner.....	4.
Plassering.....	4.1
Elektrisk tilkobling.....	4.2
OBS.....	4.3
Bruk og vedlikehold.....	5.
Bruk.....	5.1
Knapper og taster.....	5.2
Slå på kokesone-modulet.....	5.3
Gryteregistrering.....	5.4
Slå på kokefeltene.....	5.5
Barnesikring.....	5.6
Gjenvarme.....	5.7
Sluk kogefelterne.....	5.8
Slå av kogefelterne.....	5.9
EASY Heat-funksjon.....	5.10
PWR Booster-funksjon.....	5.11
Auto PWR Booster-funksjon.....	5.12
STOP & GO-funksjon.....	5.13
Gjenskab-funksjon.....	5.14
Timer-funksjon.....	5.15
Eggeur.....	5.16
Sikkerhetsbryter.....	5.17
STEALTH Zone registrering.....	5.18
STEALTH Zone – beskyttelsesplate.....	6.
Kaste elektriske apparater.....	7.
Feilsøking.....	8.
Tekniske spesifikasjoner.....	9.

## 1. Generell Informasjon

Les denne bruksanvisningen nøye, denne beskriver viktige opplysninger om installasjon, bruk, vedlikehold og sikkerhet. Oppbevar denne guiden for eventuelle fremtidige behov. Enhver

installasjon, spesielt en som innebærer elektrisitet må utføres av spesialiserte fagpersoner i samsvar med gjeldende standarder og forskrifter.

## 2. Sikkerhetsadvarsel

Det anbefales bruk av gryter med flat bunn og en diameter som tilsvarer kokefeltene på beskyttelsesplaten. (Fig.2). Dette produktet er ikke beregnet for bruk av barn eller andre med spesielle behov – uten oppsyn. Matlaging med fett og olje kan være farlig og kan forårsake brann. Aldri forsøk å slukke en brann med vann. Ikke legg aluminiumsfolie på apparatet.

Følg installasjonsveiledningen for veggboxen hvor det tilhørende displayet for kokesonen skal

monteres i. Hvis apparatet installeres over skuffer, skal det sikres, at det er tilstrekkelig plass mellom apparatets bunn og den øverste skuffen for luftsirkulasjon. Bunnen av apparatet kan bli varmt, så hold avstand. Apparatets spesifikasjoner må ikke endres. Brukere med pacemakere skal holde en avstand på minst 35 cm fra kokesonen når apparatet er i drift. Hvis maten legges i varm olje, kan dette sprutes.

## 3. Viktig!

- Unngå overkok ved å redusere varmen under oppkok eller når du varmer opp andre væsker.
- La aldri komfyren være tent, med paner eller gryter uten tilsyn.
- Når matlagingen er fullført, blir det aktuelle kokeområdet slått av ved hjelp av kontrollen vist nedenfor.
- Bruk aldri grytene på kokesonen uten beskyttelsesplaten, da dette kan skade bordplaten.
- La beskyttelsesplaten ligge i 5-10 minutter etter bruk, ettersom det er fare for forbrenning.
- Dette produktet er ikke beregnet til bruk av personer (barn inkludert) med begrensede fysiske, sensoriske eller mentale evner, eller mangel på erfaring og kunnskap, med mindre de er under tilsyn eller riktig instruert om bruk av produktet av noen som er ansvarlig for deres sikkerhet.
- Barn skal overvåkes for å sikre at de ikke leker med apparatet.
- Ikke la barn eller kjæledyr være i nærheten av apparatet mens det avkjøles.
- Hvis det er sprekker i benkeplaten innenfor hvor kokesonen er, må strømmen kobles ut umiddelbart og en servicetekniker må tilkalles.
- Apparatet og de tilhørende delene kan bli veldig varme under og etter bruk.



## 4. Installasjonsinstruksjoner

Denne installasjonsveiledningen er beregnet til en spesialisert elektrisk installatør og er ment som retningslinjer for installasjon, montering og vedlikehold av Induksjonsmodulen i overensstemmelse med eventuelle regler og gjeldene standarder. Hvis en innebygd ovn eller et annet produkt som generer varme monteres direkte under kokesonen, ER DET NØDVENDIG AT BÅDE OVNEN OG INDUKSJONSMODULEN ER ODENTLIG ISOLERT. Unnlattelse av å overholde denne forholdsregelen kan resultere i produktskader.

### 4.1 Plassering

Dette produktet er designet for montering i en spesialprodusert og designet bordplate. Kokesone-modulen sikres under benkeplaten via en monteringsbrakett. Produktet monteres nedenfra, og dette krever at skapet som det skal monteres i har en størrelse som passer bredden til produktet som skal monteres der. Phantom 80 krever en innvendig skapbredde på minimum. 750 mm.

Det er viktig med riktig ventilasjon i skapet, slik at produktet kan raskt avkjøles. Se (fig 1.) Hvis skapet ikke har god nok ventilasjon kan dette skade produktet.

80 har dimensjonene:

Bredde: 750 mm.

Dybde: 540 mm.

Høyde under bordplate: 60 mm.

### 4.2 Elektrisk tilkobling

- Installasjonen av produktet, og tilkoblingen til strømmettet skal kun overlates til en elektriker!
- Beskyttelse av komponenter med spenning må sikres etter installasjon.
- Tilkoblingsinformasjon er plassert på kokesonens bakside.
- Tilkoblingen til strømmettet må gjøres ved hjelp av en godkjent jordingsplugg.
- Det elektriske kretsløpet skal være avskilt fra el-nettet med tilpassede enheter, f.eks. til en effektbryter eller sikringer.
- Hvis produktet ikke er utstyrt med en tilgjengelig plugg, må separasjonen utføres i samsvar med «High Current Order» og installasjonsforskriften.
- Ledningen må plasseres slik at den ikke berører noen av de varme delene av kokesonen, eller lignende.

### 4.3 OBS!

Dette produktet kan bare kobles til et strømmett med 230 V ~ 50/60 Hz.

Jordledningen må alltid være tilkoblet

Respekter tilkoblingsplanen

Koblingsboksen er plassert på baksiden av platetoppen.

For å åpne dekslet bruker du en middels skrutrekker.

Forsikre deg om at alle kablene er riktig tilkoblet og strammet.

**STEALTH Induction** kan ikke holde ansvarlig for ulykker som følge av feil tilkobling, eller som oppstår når du bruker et apparat uten jording, eller har utstyr med defekt jording.

## 5. Bruk og vedlikehold

### 5.1 Bruk

Bruk skyve-kontrollsystemet for alle de fire kokesonene etter dine individuelle behov. Jo høyere tall, jo mer varme produseres.

### 5.2 Knapper og taster

- A. Av/på-knapp
- B. Kokefelt-valgknapp og display (I display B er de 4 store lysdiodene som hver representerer et kokefelt, en knapp)
- C. Skyvekontroll-knapp
- D. EASY Heat
- E. PWR Booster-knapp
- F. Timer-knapp

- 1 - Displaytast for kokefelt
- 2 - Displaytast for kokefelt
- 3 - Displaytast for kokefelt
- 4 - Displaytast for kokefelt
- 5 - Displaytast for timerfunksjon
- 6 - Displaytast for timerfunksjon

### 5.3 Slå på kokesone-modulen

Trykk på (av/på)-knappen for å slå på kokesone-modulen og displayet viser symbolet  i den blinkende lysdioden. Enheten blir aktiv i 10 sekunder. Hvis det ikke velges en kokesone innen dette tidsrommet, slukkes kokesone-modulen automatisk.

### 5.4 Gryteregistrering

Gryteregistreringen sikrer at kokesonen ikke fungerer, når det ikke er noen kokekar på kokefeltene. Når kokekaret fjernes, viser displayet symbolet X. Dette forsvinner, når kokekaret plasseres på kokefeltet igjen. Kokefeltet fortsetter med de forrige innstillingene. Etter bruk må du alltid slå av kokesonen. Hvis symbolet ovenfor vises på en av kokefeltenes display, kan det bety at:

- 1) Kokekarene som brukes er ikke egnet til induksjon, eller er ikke egnet til bruk sammen med STEALTH Induction-løsninger, da dette krever kokekar med høymagnetisk bunn.
- 2) Diameteren på kokekaret som brukes er mindre enn det kokefeltet tillater.
- 3) Det er ingen kokekar på platen.

*Phantom 80 kokefelter diameter:*

<i>Front venstre:</i>	<i>260 mm.</i>
<i>Front høyre:</i>	<i>210 mm.</i>
<i>Bag venstre:</i>	<i>180 mm.</i>
<i>Bag høyre:</i>	<i>180 mm.</i>

### 5.5 Slå på kokefeltene

Trykk på knappene 1 - 4 for å velge det ønskede kokefeltet. På displayet som tilhører det aktive kokefeltet, vil det med LED belysning bli vist symbolet .

For å kontrollere varmestyrken bruker du glidebryteren «E», ved å skyve enten til den ene eller den andre siden med fingeren på displayet. I stedet for å skyve med fingeren, kan du også velge å bare trykke på stedet glidebryteren indikerer styrken du vil lage mat på. Man kan velge mellom 9 forskjellige styrker. Verdiene går fra 1 til og med 9 og vil vises på det tilhørende displayet.

### 5.6 Barnesikring

Du kan låse kokesone-modulen og forhindre risiko for utilsiktet bruk ved f.eks. rengjøring eller annet. Slå på kokesonen ved å trykke på «A» - knappen. For å låse systemet, trykk samtidig på knappen «4» (kokefelt knapp) i nederste høyre hjørne, og på knappen «E» (Boosterknapp). Etter pipetonen trykker du igjen på «4» (kokefelt knapp) i nederste høyre hjørne. Alle de fire kokefeltene i Displayet (B) vil vise symbolet .

For å midlertidig låse den opp, må du trykke samtidig på knappen «4» (kokefelt knapp) i nederste høyre hjørne, og trykke på knappen «E» (boosterknapp). I 3 sekunder. Vent til etter pipetonen, og du kan nå bruke kokesone-modulen igjen.

Hvis kokesone-modulen startes på nytt, vil den være låst. For å låse kokesone-modulen permanent opp, trykk på knappen «4». (kokefelt knapp) i nederste høyre hjørne og på knappen «E» (boosterknapp). Etter pipetonen trykker du på knappen «E» (boosterknapp) igjen. Alle Displays vil vise symbolet  og kokesone-modulen slås av.

### 5.7 Gjenvarme

Det er viktig å la STEALTH Zone beskyttelsesplaten ligge i 5-10 minutter etter endt bruk pga. risiko for forbrenning. Hvis det er brukt så høy varme at bordet under beskyttelsesplaten også er blitt oppvarmet (over 50 grader), vil displayet vise symbolet **H** for «heat» og man skal derfor la STEALTH Zone beskyttelsesplaten ligge på bordplaten inntil symbolet **H** på displayet slukker. I tilfelle skjermen ikke viser **H** «heat» etter bruk, kan beskyttelsesplaten fremdeles være veldig varm og det kan derfor være fare for å brenne seg.

LA DERFOR ALLTID BESKYTTELSESPLATEN LIGGE I 5-10 MINUTTER ETTER MATLAGINGEN!

### 5.8 Slå av kokefeltene

For å slå av en av kokefeltene, så trykker du samtidig på knappene «C» og «D» i den valgte sonen, eller trykk på «C» knappen inntil displayet viser symbolet **O**

### 5.9 Slå av hele kokesonen

For å slå av hele kokesone-modulen, holder du inne «A»- knappen til displayet slås av.

### 5.10 EASY Heat - funksjon

Kokesone-modulen har to programmer med forhåndsinnstilte temperaturer for å holde maten varm. Det første programmet har en temperatur på ca. 42 grader, mens det andre har en temperatur på ca. 70 grader.

For å velge en av disse to funksjonene velges det ønskede kokefeltet med knappene «1-4» og du trykker deretter på knappen «D», da starter det første programmet på 42 grader og symbolet **L** vises i displayet.

Hvis du trykker på knappen «D» igjen, endres symbolet i displayet til **L**, og programmet for 70 grader er nå valgt.

### 5.11 PWR Booster - funksjon

Ved å aktivere PWR-boosterfunksjonen, kan du sørge for at oppvarmingen i det valgte kokeområdet går raskere enn vanlig, f.eks. Hvis du vil koke opp vann. For å aktivisere PWR-boosterfunksjonen, velg et kokefelt, skyv deretter med fingeren for å øke varmen på kokefeltet til nivå 9 og trykk deretter på «E» knappen. Når displayet viser symbolet **P** er funksjonen aktiv for det valgte kokefeltet. Det er viktig at denne funksjonen ikke er på over lengre tid, da dette kan skade beskyttelsesplaten.

### 5.12 Automatisk PWR Booster - funksjon

Alle kokefelt er utstyrt med en automatisk PWR Boosterfunksjon. Dette betyr at kokesonene automatisk kan starte på det høyeste nivået, for å deretter gå ned til det opprinnelige valgte styrkenivået. Velg et kokeområde «1-4» og skyv glidebryteren «C» opp til ønsket nivå. Slipp glidebryteren, og trykk deretter på «+» knappen. Det vil nå bli vist symbolet og det valgte trinnet vekselvis i displayet. Automatisk PWR Boosterfunksjonen er nå aktivert.

### 5.13 Stop & go - funksjon

Denne funksjonen lar deg midlertidig stoppe matlagingen i alle kokefelt og deretter fortsette matlagingen hvor du var før pausen. For å aktivere denne funksjonen, velg et kokefelt og still nivået på ønsket varme, trykk deretter på knappene «2 & 3» i display «B» samtidig. Displayet vil vise symbolet **!!**. For å deaktivere funksjonen, trykk på de samme to knappene igjen.

### 5.14 Gjenskap - funksjon

Hvis du tilfeldigvis slår av kokeplaten under koking, kan du gjenskape den sist valgte innstillingen. Innstillingen lagres bare for en kort tid, så du må handle raskt hvis du slår den av. For å gjenopprette de samme innstillingene du hadde vri kokeplaten på «A» knappen og trykk deretter «1 & 4» knappene samtidig.

### 5.15 Timer - funksjon

Denne funksjonen lar deg stille inn tiden (fra 1 til 99 minutter) for automatisk å slå av kokesonen. Aktiver en kokesone og juster effekten. Aktiver timeren på tast 6 «på display F». Display «F» vil vise symbolet X og LED-lyset på det valgte kokefeltet vil blinke i det ene hjørne av «F» Displayet.

Flytt glidebryteren «C» med fingeren for å stille inn ønsket verdi. (f.eks. 3 minutter) Trykk på «5» tasten, som lar deg stille inn den andre verdien (f.eks. 2) på glidebryteren. Ved å velge 3 og 2 vil displayet vise 23. Bekreft dette ved å trykke på «5» tasten. Hvis du vil bekrefte en verdi mindre enn 10 minutter (f.eks. 3 minutter) bekreft ved å trykke på displaytasten «5» to ganger. Timeren slår automatisk av kokesonen. Samtidig vil du høre en lyd, som kan skrus av ved å trykke på en vilkårlig knapp.

### 5.16 Eggeur

Denne funksjonen lar deg sette på en akustisk alarm. For å få tilgang til denne funksjonen må ingen av kokefeltene være i drift. Slå på kokesonen ved hjelp av knappen «A», aktiver klokken ved å trykke på knappene «5 & 6» og juster tiden mellom 1 og 99 minutter, som beskrevet i det foregående avsnittet. «Timerfunksjon». Etter å ha bekreftet tiden, vil LED-en forbli aktiv på «F» displayet og vise den angitte tiden. Du kan nå slå på kokesonene med knappen A og justere effekten på disse. Når tiden utløper, vil du høre en pipelyd, som kan slås av ved å trykke på hvilken som helst tast. Når denne funksjonen er aktivert, kan du ikke bruke timeren.

### 5.17 Sikkerhetsbryter

Kokesonen har en sikkerhetsbryter som automatisk slår av kokesonene, når de har vært aktive i en viss tid på en gitt effekt.

*E = Effektrtrin*  
*Timer = Drift tid*

E1 = 10 timer  
E2 & E3 = 5 timer  
E4 = 4 timer  
E5 = 3 timer  
E6, E7 & E8 = 2 timer  
E9 = 1 time

### 5.18 STEALTH Zone registrering

Hvis STEALTH Zone beskyttelsesplaten ikke er plassert korrekt på bordplaten, vil kokesonen ikke kunne aktiveres. Fjernes STEALTH Zone beskyttelsesplaten fra det feltet på bordplaten der den skal plasseres, vil STEALTH Zone registreringen forstå det som at STEALTH Zonen er blitt fjernet og vil derfor gå i feilmodus.

## 6. STEALTH Zone - Beskyttelsesplate

STEALTH Zone er produsert i et spesielt utviklet silikonmateriale med varmeisolerende kjerne. På beskyttelsesplatens overflate er det indikert 4 store ringer som viser de 4 kokefeltene. Dette sikrer korrekt plassering av gryter og panner, akkurat som på en alminnelig koketopp. Den lille kanten hele veien rundt gjør, at hvis noe koker over, så kan det være ca en halv liter væske på beskyttelsesplaten, før det renner ut på benkeplaten.

Når baksiden av beskyttelsesplaten blir varm, er det viktig at de små piggene ikke blir tildekket. Det er viktig å holde baksiden ren for smuss så varmen kan passere fritt og komme unna. Hvis piggene er dekket, er det fare for å skade benkeplaten, som ikke dekkes av garantien.

- Beskyttelsesplaten kan takle opp til 250 grader i korte perioder.
- Beskyttelsesplaten vil få smelteskader ved svært høye temperaturer, over 250 grader i lengre tid.
- Beskyttelsesplaten tåler ikke å bli rullet sammen eller å få kontakt med skarpe gjenstander, og er derfor ikke hensiktsmessig å vaske i oppvaskmaskinen.

- Beskyttelsesplaten må ikke brukes som skjærebrett.
- Ikke legg metallgjenstander som gaffler, kniver, lokk osv. på beskyttelsesplaten, da de kan bli veldig varme.
- Beskyttelsesplaten må ikke plasseres i ovnen eller mikrobølgeovnen.
- Beskyttelsesplaten er ikke egnet til at det legges rå mat på den.
- Ikke la kokekaret koke tørt, da dette kan føre til veldig høy varme og skade beskyttelsesplaten i tillegg til benkeplaten.
- Løft alltid kokekaret når du flytter det rundt beskyttelsesplaten.
- Bruk kun nøytralt rengjøringsmiddel, og bruk aldri skuremidler, skuresvamber, løsemidler eller metallgjenstander til rengjøring av beskyttelsesplaten
- Beskyttelsesplaten må ikke komme i kontakt med åpen ild.
- I tilfelle beskyttelsesplaten er skadet må den byttes ut med en ny og ikke brukes på nytt. Du kan bestille en ny beskyttelsesplate direkte fra oss.
- Den beskyttende platen bør bli på benken i 5-10 minutter, etter bruk.

## 7. Kaste elektriske apparater

I henhold til EU-direktiv 2002/96/EC om håndtering av elektrisk avfall og elektronisk utstyr (WEEE), skal elektriske apparater ikke kastes som grovavfall. Foreldede apparater bør samles separat for å optimalisere nyttiggjørelsen og gjenvinningen av komponenter, samt for å forebygge potensielle farer for mennesker. Symbolet av en avfallsbeholder med et diagonalt kryss bør settes på alle disse produktene for å minne folk om deres forpliktelse til å få slike produkter samlet inn separat.

Forbrukere bør kontakte deres lokale resirkuleringssenter og be om informasjon om passende steder for å etterlate sine gamle elektriske apparater.



## 8. Feilsøking

Problem	Mulig årsak	Løsning
Kokesonen kan ikke skrues på eller betjenes	Strømforsyningen til kokesonen er kanskje ikke tilkoblet.  Beskyttelsesplaten ligger ikke korrekt på det beregnede feltet på bordplaten.  Produktet har vært koblet fra strømmettet og koblet til flere ganger etter hverandre.  Sikringen til produktet er defekt.	Sjekk husets sikringsskap  Plasser beskyttelsesplaten riktig på benkeplaten  Koble fra kokesonen fra strømmettet i ett minutt og koble strømmen til igjen. Dette kan gjøres fra husets sikringskap.
Displayet blinker med 4 forskjellige symboler	Kokesonen er ikke blitt slått av korrekt, før man har fjernet beskyttelsesplaten fra benkeplaten..	Plasser beskyttelsesplaten korrekt på benkeplaten og symbolene slås av.
Kokefeltet registrerer ikke mitt kokekar	Kokekarene er ikke egnet til induksjon, ellers er ikke magnetfeltet i kokekaret sterkt nok til å fange signalet fra kokesonen.  Plasseringen av kokekaret ditt er ikke innenfor kokefeltets ring på beskyttelsesplaten..	Benytt et annet kokekar.  Plasser kokekaret korrekt på beskyttelsesplaten, innenfor de markerte ringene.
Displayet blinker skiftende mellom 4 symboler og symbolet H.	Beskyttelsesplaten er fjernet fra bordplaten, før bordplaten er helt avkjølt.	Plasser beskyttelsesplaten igjen korrekt på bordplaten og de 4 symbolene forsvinner. Lyser symbolet <b>H</b> stadig, er det fordi bordplaten fortsatt er varm, og beskyttelsesplaten skal bli på bordplaten inntil symbolet slukkes.

Kan du ikke løse problemet, er du velkommen til å kontakte vår kundeservice på tlf. +45 70602041 eller sende oss en e-post på [info@stealthinduction.com](mailto:info@stealthinduction.com)

Kontroller, at du har betjent kokesonen korrekt. Hvis feilen skyldes feil betjening, er et servicebesøk fra en servicetekniker ikke gratis, heller ikke i garantiperioden.

Vi tar forbehold for stavefeil, samt endringer i produktet.

## 9. Tekniske spesifikasjoner

### Phantom 80

#### **Funksjoner**

Slidertouch control  
2 «Easy heat» - funksjoner  
10 effekttrinn med lysdisplay  
Grytedeteksjon  
Størrelsestilpasning  
STOP n 'GO-funksjon  
PWR Booster-funksjon  
Oppkokingsfunksjon  
Automatisk avstengning funksjon  
Sikkerhets bryter  
STEALTH Zone registrering



 MADE IN  
 DENMARK

#### **System**

Varmekilde: Induksjon  
Effekt: Total effekt: 7,4 kW  
Strøm: 230V– 400V 16-25A 3 faser  
2 Kokefelter: Ø 18 cm. Effekt: 1.8 kW (3,0 kW\*)  
1 Kokefelt: Ø 21 cm. Effekt: 2.6 kW (3,7 kW\*)  
1 Kokefelt: Ø 26 cm. Effekt: 2.3 kW (3,7 kW\*)  
\*med PWR Booster

#### **Montasjemål**

Bredde : 750 mm  
Dybde : 540 mm  
Høyde under bordplate: 60 mm

#### **STEALTH Zone – beskyttelsesplate**

Overflate: TLV silikon  
Farve: Svart  
Bredde: 750 mm  
Dybde: 540 mm  
Høyde: 10 mm  
Kant: 3 mm

Tåler temperaturer opp til 250 °C i korte perioder  
Rengjøres enkelt med vann og såpe.