

SPA-EIERS BRUKERHÅNDBOK



VIKTIGE SIKKERHETSANVISNINGER

**LES OG FØLG ALLE ANVISNINGENE
TA VARE PÅ DISSE ANVISNINGENE**

Pour voir ou imprimer ce document en Français, veuillez visiter:

<http://www.sunrisespas.com>



OM-SUNRISE-18NW

INDEKS

Innholdsfortegnelse

| | |
|--|----|
| MERKEKONFIGURERINGSTABELL | 3 |
| GRATULERER MED DITT KJØP AV EN NY SPA | 3 |
| DINE PERSONLIGE SPA-DATA..... | 6 |
| VIKTIGE SIKKERHETSANVISNINGER..... | 7 |
| INSTALLASJONSINSTRUKSJONER..... | 10 |
| ELEKTRISK TILKOBLING GENERELL INFORMASJON | 12 |
| EUROPEISKE 50HZ MODELLER..... | 13 |
| TPISK RESTSTRØMDETEKTOR (RCD)..... | 14 |
| 230 VOLTS STRØMFORSYNINGSKONTAKT | 14 |
| KONVERTERING FRA ENKELTSERVICE TIL 3-SERVICE..... | 16 |
| DETTE ER PÅ INNSIDEN AV SPAET..... | 17 |
| DETTE ER UNDER SPAET (UTSTYRET)..... | 20 |
| OPPSTART..... | 21 |
| TP600 & TP400 – FORENKLEDE MENYER BRUKERHÅNDBOK FOR KONTROLLPANEL..... | 24 |
| TP600 & TP400 – VANLIGE MENYER BRUKERHÅNDBOK FOR KONTROLLPANEL..... | 39 |
| MP3/BLUETOOTH KLAR SYSTEMDRIFT | 65 |
| FILTERET – FJERNING OG UTSKIFTING | 66 |
| VEDLIKEHOLD..... | 67 |
| FILTERSYSTEM..... | 69 |
| SLIK TØMMER DU SPAET..... | 70 |
| SLIK GJØR DU SPAET KLART FOR VINTEREN..... | 71 |
| FEILSØKING FOR SPAET | 72 |
| VEILEDNING FOR VANNBEHANDLING..... | 79 |

MERKEKONFIGURERINGSTABELL

| Linje | Modell | Ramme/bunn | Filter | Brukerveiledning for tastatur |
|-------|-------------|-----------------|---------------------|-------------------------------|
| | 670 S/SR | Polysteel/brett | Whitewater (dobbel) | TP600 forenklet |
| | 770 S/SR | Polysteel/brett | Whitewater (dobbel) | TP600 forenklet |
| | 780 S/SR | Polysteel/brett | Whitewater (dobbel) | TP600 forenklet |
| | 870 S/SR/SX | Polysteel/brett | Whitewater (dobbel) | TP600 vanlig |
| | 880 S/SR/SX | Polysteel/brett | Whitewater (dobbel) | TP600 vanlig |
| | 970 S/SR/SX | Polysteel/brett | Whitewater (dobbel) | TP600 vanlig |
| | 980 S/SR/SX | Polysteel/brett | Whitewater (dobbel) | TP600 vanlig |

Merk: Fabrikkinnstillingen for spaer som bruker TP600-tastaturet er forenklete menyer. Imidlertid er flere tastaturinnstillinger og -funksjoner mulig på noen spaer, ved å gå til standardmenyene i spa-pakken. En konfigurasjonsendring i spa-pakken er nødvendig for å få tilgang til disse innstillingene og funksjonene i standardmenyene.

Spør forhandleren om nødvendig konfigurasjon og ytterligere tastaturanvisninger.

GRATULERER MED DITT KJØP AV EN NY SPA

Vi har forsøkt å sette sammen en fullstendig og lettfatterlig håndbok for bruk og vedlikehold av din spa. Det har gått med flere års forskning og utvikling for å produsere dette produktet, som er av uovertruffen kvalitet. Spaen du har kjøpt, er laget av materialer av høyeste kvalitet og den nyeste teknologien som finnes på markedet. Stolhet og et stort fokus på detaljer har resultert i spaen du har valgt. Med riktig vedlikehold vil denne spaen gi deg flere års komfort og nytelse.

Sett av noen minutter nå til å lese anvisningene, før du monterer spaen. Bruksanvisningen hjelper deg med å forstå spaen, slik at du får mest mulig ut av investeringen. Hvis du trenger service og råd, er du hjertelig velkommen til å ringe nærmeste autoriserte forhandler. Spørsmålene vil bli besvart av våre vennlige og kunnskapsrike ansatte.

Vi håper du får mye glede av din nye spa, akkurat som vi hadde glede av å utvikle den for deg.

*Vi vet at utvalget i markedet er stort når du skal kjøpe en spa til hjemmebruk, og vi takker for at du valgte en spa fra Leisure Manufacturing Inc. **God fornøyelse!***

SIKKERHETSSKILT

VIKTIG MERKNAD: SIKKERHETSSKILT

Et sikkerhetsskilt følger med denne brukerhåndboken. Skiltet må monteres permanent på et sted der det er synlig for alle spabrukere. Det er spa-eierens ansvar å minne alle brukere på hvordan spaen brukes sikkert, spesielt for personer som ikke bruker spaen ofte og som kanskje ikke er kjent med eventuelle helse- og sikkerhetsproblemer.

Kontakt forhandleren for å få flere skilt eller reserveskilt.

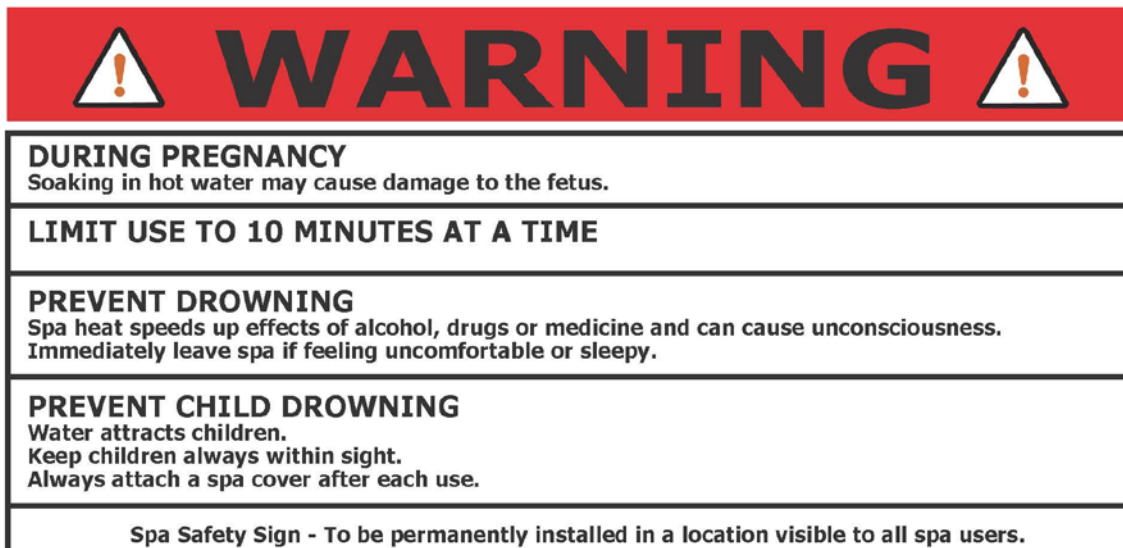

OBS: SPA-EIER

I spaens umiddelbare nærhet må det henges opp et skilt med følgende informasjon:

- 1) Spaens adresse
- 2) Anvisninger for nærmeste telefon, med nødnumre angitt
- 3) Nærmeste tilgjengelige politistasjon, brannstasjon og ambulanse/nødtjeneste

GARANTIVILKÅR OG FORBRUKERENS FORPLIKTELSERS

Som ny spa-eier har du bestemte forpliktelser når det gjelder montering og sikker bruk av denne spaen. Dersom du ikke følger disse, kan det føre til at garantien gjøres ugyldig. Det kan også medføre personskaade på brukere av spaet.

Sjekk at spaen ikke er skadet idet du mottar den. Hvis du gjøres kjent med dette for første gang,

kan det hende at spaen ikke ble levert i originalemballasjen fra fabrikken. I så fall må du ta deg tid til å inspisere spaen og melde fra til forhandleren om eventuelle skader eller manglende deler.

- 1) Spaen skal monteres, både fysisk og elektrisk, i samsvar med eventuelle lokale bestemmelser.
- 2) Sørg for at det er god adgang til alle sider av spaen. Eventuelle spesialbygde innhegninger, enten over eller under et dekk, skal kunne fjernes relativt enkelt.
- 3) Sørg for at det er tilstrekkelig med plass rundt spaens perimeter, spesielt på den siden av spaen der utstyret er plassert.
- 4) Sjekk regelmessig at spaen fungerer slik den skal mht. filtrering, jetpumpens drift og varmesystemet.
- 5) Eventuelle problemer skal rapporteres til forhandleren. Eventuelle problem som oppstår ved utgangen av en bestemt garantidekning skal dokumenteres og rapporteres av forhandleren.
- 6) Oppretthold vannets kjemiske balanse og rengjør / skift ut systemets innsatsfiltre, som anvist av forhandleren og/eller Leisure Manufacturing Inc.
- 7) Tøm spaen og fyll den regelmessig, som anvist av forhandleren og/eller Leisure Manufacturing Inc.
- 8) Gjør spaen og komponentene klar for vinderen og oppbevar dem i samsvar med produsentens trykte anvisninger.
- 9) Ta vare på og vedlikehold spakabinettet, det harde omslaget og akryloverflaten som angitt i disse anvisningene.
- 10) Spør forhandlerne din og dokumenter spaens serienummer på salgsdokumentet.
- 11) Legg frem en kopi av salgsdokumentet, hvis forhandleren eller Leisure Manufacturing Inc. ber deg om det.

DINE PERSONLIGE SPA-DATA

Før du begynner å montere din nye spa, bør du sette av noen minutter til å fylle ut informasjon om spaen. Denne informasjonen vil være svært verdifull senere, hvis du skulle ha spørsmål til forhandleren, eller hvis du vil fremme et garantikrav. Be forhandleren din om å bistå deg i å dokumentere denne informasjonen.

Modellår

Modellnavn/-nummer

Spaens serienummer

Jetpumpen(e)s størrelse (hk, SPL, watt osv.)

Varmeapparatets størrelse (kw)

Filterpatron (modellnummer/størrelse)

Kontroll/tastatur på oversiden

Spa-pakkemodellnummer

Spa-pakkeserienummer

Forhandlerens navn

Kjøpsdato

Vi anbefaler på det sterkeste at du fester salgsdokumentet til denne håndboken, så snart monteringen er fullført. Oppbevar den på et trygt sted, for fremtidig bruk. Det kan også være lurt å feste eventuelle notater du har laget om forhandlerens levering, forhandlerens oppstartsdemonstrasjon og andre notater som kan være nyttige senere.

VIKTIGE SIKKERHETSANVISNINGER

ADVARSLER

FARE: Fare for drukningsuhell. Det må utvises ytterst stor forsiktighet for å hindre at barn uten tillatelse får tilgang til bassenget. For å unngå ulykker skal du sikre at barn ikke kan bruke dette spaet uten at de hele tiden er under oppsyn.

FARE: RISIKO FOR SKADE Sugeinnretningene på denne spaen er av slik størrelse at de samsvarer med vannstrømmen som kommer fra pumpen. Hvis sugeinnretningene eller pumpen må skiftes ut, må du sikre at strømningshastighetene er compatible.

Spaen må aldri brukes hvis sugeinnretningene er skadet eller mangler. Du må aldri skifte ut en sugeinnretning med en som er klassifisert med lavere strømningshastighet enn den som vises på den originale sugeinnretningen.

FARE: Fare for elektrisk støt. Monteres minst 5 fot (1,5 m) fra alle metallflater. Alternativt kan en spa monteres innenfor 5 fot fra metalloverflater, dersom alle metalloverflatene er permanent festet med en leder av rent kopper, på minst 8 AWG (8,4 mm²) til trådforbindelsen på koplingsboksen som medfølger for dette.

FARE: Fare for elektrisk støt. Ikke la elektriske apparater, f.eks. lamper, telefoner, radioer eller TV-apparater, stå plassert innenfor 5 fot (1,5 m) fra spaen.

ADVARSEL: For å redusere skaderisiko:

- a) Vannet i spaet skal aldri overstige 40°C (104°F). Vanntemperatur mellom 38 °C (100 °F) og 40 °C er ansett for å være sikkert for en frisk voksen person. Lavere vanntemperaturer er anbefalt for unge barn og når spa-badet overstiger 10 minutter.
- b) Da overdrevne vanntemperaturer har store muligheter for å skade fosteret i de tidlige svangerskapsmånedene, skal gravide eller mulig gravide kvinner begrense temperaturen i spa-badet til 38 grader.
- c) Før du går ut i spa-badet skal du måle vanntemperaturen, siden toleransene til måleutstyr for vanntemperaturer varierer.
- d) Bruk av alkohol, narkotika eller medisiner før eller under spabruk kan føre til tap av bevissthet og mulig drukning.
- e) Overvektige personer med tidligere hjerteproblemer, lavt eller høyt blodtrykk, sirkulasjonsproblemer eller diabetes skal konsultere lege før bruk av spa.
- f) Personer som bruker medisiner skal konsultere lege før bruk av et spa fordi enkelte medisiner kan fremkalle søvninghet imens andre medisiner kan påvirke hjerterytmen, blodtrykket og sirkulasjon.



FORSIKTIG:

Oppretthold vannkjemien i samsvar med produsentens anvisninger.

LES OG FØLG ALLE INSTRUKSJONER

Ved bruk av dette utstyret, må grunnleggende forholdsregler alltid følges: Dette inkluderer følgende:

- a) En grønnfarget terminal eller terminal merket G, GR, Ground, Grounding eller med det internasjonale symbolet for jording er plassert inne i tilførselskopingboksen eller -rommet. For å redusere faren for elektrisk støt må terminalen være koblet til jordingen som medfølger i det elektriske tilførselspanelet med kontinuerlig kopperledning som har en størrelse som tilsvarer kretslederne som følger med dette utstyret.
- b) Minst to haker merket «BINDEHAKER» er plassert på den ytre overflaten eller på innsiden av tilførselskopingboksen eller -rommet. For å redusere faren for elektrisk sjokk må du koble det lokale felles bindenetten i området rundt badekaret eller spaet til disse terminalene med en isolert eller bar kopperleder, ikke mindre enn Nr. 6 AWG.
- c) Alle feltinstallerte metallkomponenter, som f.eks. skinner, stiger, avløp eller lignende fastvære innenfor 3 m fra spaet eller badekaret skal bindes til utstyrets jordingsbuss, med kopperledere som ikke er mindre enn nr. 6 AWG.

IKKE koble spaet til en skjøteledning.

TA VARE PÅ DISSE ANVISNINGENE

VIKTIGE SIKKERHETSANVISNINGER

Hypertermi

Forlenget nedsenking i varmt vann kan medføre hypertermi. Hypertermi forekommer når kroppstemperaturen når et nivå som er flere grader over den vanlige kroppstemperaturen på 37°C (98°F). Symptomer på hypotermi kan inkludere tretthet, døsighet og økt indre kroppstemperatur. Effektene av hypertermi inkluderer:

- Manglende bevissthet på den ventende faren
- Manglende evne til å oppfatte varme
- Manglende evne til å gjenkjenne behovet for å forlate spaet
- Manglende fysisk evne til å gå ut av spaet
- Fosterskader hos gravide kvinner
- Bevisstløshet og drukningsfare



ADVARSEL:

Bruk av alkohol, narkotika og medisin kan føre til betraktelig økt risiko for fatal hypertermi.

VIKTIGE SIKKERHETSANVISNINGER FOR SPAER MED LYDSYSTEMER

FORSIKTIGHET: Fare for elektrisk støt. Ikke la avlukkedeøren stå åpen

FORSIKTIGHET: Fare for elektrisk støt. Komponenter skal bare skiftes ut med identiske komponenter.

Ikke betjen lyd-/videokontroller mens du er i spaet.

ADVARSEL: Forhindre død ved elektrisk strøm. Ikke koble hjelpekomponenter til systemet (f.eks. ledninger, ytterligere høyttalere, hodetelefoner, ytterligere lyd-/videokomponenter etc.).

Disse enhetene leveres ikke med utendørsantenne. Hvis medfølgende skal de monteres i samsvar med artikkel 810 i National Electrical Code, ANSI/NFPA 70.

Ikke utfør service på produktet selv, da åpning og fjerning av dekslene kan medføre alvorlig spenning eller utsette deg for risiko for annen skade. Alt servicearbeid skal utføres av kvalifisert personale.

Hvis strømtilførselkoblingene eller lydledningene er skadet, hvis vann trenger inn i lyd-/videorommet eller andre rom med elektrisk utstyr, hvis de beskyttende sperringene viser tegn på forringning, eller hvis det er tegn på mulig skade på enheten, må du slå av enheten og la service utføres av kvalifisert personell.

Denne enheten skal vedlikeholdes regelmessig (f.eks. hver 3. måned), for å sikre at enheten fungerer slik den skal.

INSTALLASJONSINSTRUKSJONER

Husk at din nye spa er et kraftig utstyr med elektrisitet og rørlegging. Du skylder deg selv, familien din og vennene dine å montere det riktig og sikkert. Før du prøver å koble til eller bruke spaet, må du lese følgende anvisninger.

POSISJONERING AV SPAET - HENSYN

Spaet er fullstendig uavhengig. Derfor kan du plassere det nesten hvor som helst - i bakgården, på soldekket, i kjelleren eller i solrommet. Det leveres med alt rørleggerarbeid ferdig utført og vanntestet fra fabrikk. Du må aldri løfte eller bære spaet etter rørdelene. Det kan føre til skade som ikke dekkes av garantien.

Du må ta hensyn til følgende når du velger mulige plasseringer for spaet, for å få maksimalt ut av det.

For å unngå skade på spaet eller personer, må du ha 4-5 personer til å hjelpe deg med å løfte spaet til sin endelige plassering. Bruk en flyttekran og/eller stropper for å sikre jevn fordeling av spaet. Du må aldri løfte eller bære spaet etter rørene.

STEDSHENSYN

| | |
|---|--|
| Lokale kodekser | Lokale bygnings-, eiendoms- og elektriske kodekser kan påvirke installasjonen. |
| Leveringsadgang til plasseringsstedet | Inngangspartier, overheng, gjerder, gassmålere og strømenheter kan utgjøre hindere. Du kan trenge tilgang fra naboens hage, eller bruke en kran. |
| Vegetasjon i spaområdet | Trær, busker, blomster osv. kan kreve ytterligere vedlikehold av spaet. |
| Spaets plassering i forhold til bygninger | Stedet kan føre til at spaet krever mer rengjøring (fjerning av snø fra overtrekket) og føre til økte driftskostnader. |
| Gjerder, trelinjer. | Mer privat bruk og fungerer som vindfant, men kan også føre til at det kreves mer vedlikehold. |
| Stedet der du trer ut av spaet | Enhver overflate som er glatt når den er våt kan være farlig for badende som går inn i eller ut av spaet. |
| Spaets retning | Visning av bruk av loungen og adgangstilgjengelighet for servicearbeid. |
| Nedsprut og naturlig drenering av land | Disse kan føre til oversvømmelser i spaområdet eller utgjøre en sikkerhetsfare for badende. |
| Ekstern vannforsyning og dreneringssted. | Du trenger et sted der du trygt kan tømme spaet for vann, og finne en måte å enkelt fylle det igjen. |
| Valgfritt tilbehør | Disse kan kreve mer plass og må planlegges for (dekslfjerner/-holder). |

SPA-STØTTE

Uansett hva støtten er, må den være:

- En kontinuerlig, jevn overflate, klassifisert, i stand til å håndtere 80 pund per kvadratfor og ikke kompromittert av endringer i grunnvannsspeilet eller vann i området.
- Slik at vekten av spaet, vannet og badende ikke søttes av spaleppen.
- I full kontakt med spabunnen

GODKJENTE SPASTØTTEBASER

| | |
|-----------------------------|--|
| Kontaktpute av betong | 4" til 6" tykk, tilrettelagt for avløpsvann |
| Bakgårdsheller, fliser osv. | Nivellert med egnet jordtetning |
| Dekkunderlag av tre | Inkl. midtstøttebjelker av betong og bjelkelag med 12 tommers avstand fra midten |
| Plastspapute | Følg puteprodusentens anvisninger |

Uakseptabel Spaets støttebaser inkluderer knust grus, steinstøv, ren jord, plattform bygget rett på jordunderlag. **Skade som skyldes feilmontering av spaet vil ugyldiggjøre fabrikkgarantien.**

IKKE plasser spaet i et lavt område med avløpsvann, fordi smeltet snø og regn ksan skade pumpen og utstyret. VANN SKAL ALLTID DRENERE VEKK FRA SPAET.

Se neste side for målene som kan brukes til å bestemme riktig plassering av nedsenkede ledere i betonginstallasjoner. Alle mål tas fra utsiden av spaets ramme, med adgangspanelene fjernet.



ELEKTRISK TILKOBLING

GENERELL INFORMASJON

A. SLIK FINNER DU EN LEDER I EN BETONGPUTE

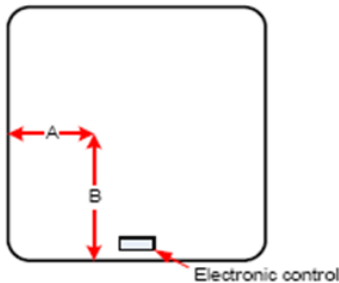

Hvis du har til hensikt å føre en leder eller kopperledninger inn under spaet, anbefaler vi at det føres gjennom spaets hulrom foran på venstre side; 6" (15 cm) mål A fra venstre side og 6" (15 cm) mål B fra fremsiden. Se A og B i diagrammet under. Denne plasseringen lar deg styre klar av spapumper og annet utstyr, samtidig som du får kort og enkel adgang til venstre siden av spapakken, der inngangshullet for strøm og kabelhodet er plassert.

B. STRØMKABELENS INNGANG I SPAUTSTYRSOMRÅDET

- Du kan gå inn i spaens hulrom på andre punkter rundt spaet, forutsatt at du har gjennomgått plasseringen og slått fast at det ikke finnes forstyrrelser. Du kan også velge å gå inn gjennom en tiliggende vegg (avhengig av spaets plassering) og føre en leder langs spaets sparkeplate. Be en elektriker om råd og tips om slike anliggender.
- I alle tilfeller er den beste siden for strømkabelen siden til venstre for deg når du står på utstyrspanelet.
- Inngang gjennom høyre side er mulig, men det kan kreve ytterligere strømledninger, deler og tid.

SLIK FØRER DU KABELEN GJENNOM SPAINNKAPSLINGEN

Polysteel-ramme med polyetylen-knapp og polysteel-paneler

- a) Du kan velge å lage et hakk i polysteelpanelet, slik at du kan føre kabelen/lederen gjennom og fortsatt kunne fjerne / sette tilbake panelet for service. Du bør vurdere å feste kabelen eller ledere til spaets metallramme der kabelen/lederen passerer gjennom kabinettet.
- b) Du kan også føre en ledning opp under hjørnet. Det bøyde panelet er tilstrekkelig bøyelig, og det er nok plass, til å føre kabelen gjennom her. Det kan gjøres enklere hvis du fjerner hjørnet.
- c) På en betongpute der du har en leder eller kabel som kommer opp innenfor spaets perimeter, kan du enkelt skjære en åpning i polyetylenbunnen, for å få adgang til kabelen eller ledere/ledninger. Se tabellen over for anbefalt åpningsposisjon.

Du kan ville isolere eventuelle åpninger eller utsjæringer du lager i spaets kabinettpanel, hjørne eller bunn, slik at kald luft og små dyr ikke kommer inn.

EUROPEISKE (50 HZ) MODELLER

Merk deg følgende viktige informasjon:

Når du bruker dette elektriske utstyret, må du følge de grunnleggende sikkerhetsforholdsreglene, inkludert følgende:

Les og følg ALLE anvisninger

- (1) Spaet må være koblet til en RCD (reststrømdetektor) med en reststrøm som ikke overstiger 30 mA.
- (2) Elektrisk installering skal utføres av en kvalifisert elektriker, strengt i henhold til gjeldende lokale forskrifter.
- (3) En terminal merket «jording» er plassert i kontrollboksen. For å redusere faren for elektrisk støt må terminalen være koblet til jordingen som medfølger i det elektriske tilførselspanelet med kontinuerlig kopperledning som har en størrelse som tilsvarer kretslederne som følger med dette utstyret.
- (4) Minst to haker merket «bindehaker» er plassert på den ytre siden av kontrollboksen. For å redusere faren for elektrisk sjokk må du koble det lokale felles bindenettet i området rundt badekaret eller spaet til disse terminalen med en isolert eller bar kopperleder, ikke mindre enn Nr. 6 AWG.
- (5) Test RCDen hver gang før bruk av spaet, i samsvar med produsentens anvisninger.
- (6) Før det utføres service på systemets elektriske komponenter, må du sørge for at strømtilførselen er slått av.
- (7) Hold døren lukket, for å sikre IPX5-beskyttelse for elektrisistetsrommet.

Eventuelle åpninger gjennom spainnhegningen, for innføring av

inngangkabler/-ledninger må være vanntett, for å opprettholde apparatets IPX5-klassifisering.

OBS: ELEKTRIKER OG SPAEIER PICO-SIKRING



Balboa Spa-pakker inneholder en spesiell sikring, en såkalt «pico-sikring».

Denne spesielle sikringen er utviklet for å åpnes (slås ut) hvis:

- a) det oppstår problemer med tilkoblingen av strømtilførselen
- b) det forekommer kraftoverskudd i spapakken

Denne sikringen kan ikke skiftes ut, og hele spapakken vil anses som ødelagt.

ADVARSEL!



DETTE DEKKES IKKE AV
SPAPAKKEPRODUSENTENS GARANTI ELLER
FRITIDSARTIKKELPRODUSENTENS UTFØRLIGE SPAGARANTI.

TPISK RESTSTRØMDETEKTOR(RCD)



En reststrømdetektor (RCD) er det generiske begrepet på en enhet som overvåker spenningen i ledningslederen og den nøytrale lederen i en krets eller et jordet system.

I en krets som fungerer normalt vil vektorsummen for de strømførende og nøytrale strømverdiene totalt være null. Strøm som strømmer til jorden, på grunn av feil i ledningens jording, kommer tilbake via jordingslederen og, uavhengig av lastforholdene, registreres som en feil. Denne strømmen fører til reststrøm, som påvises av enheten. Hvis reststrømmen overstiger den klassifiserte følsomheten i RCD, vil den automatisk utløse den ødelagte kretsen.

<- Dobbelpolet RCD

Følgende er typiske spesifikasjoner:

Rekkevidde for reststrømenheter (RCD-er)

Følsomhet - fra 10 til 500 mA

Spenning - 2 poler: 230V; 3/4 poler: 230/400V

Tilkoblingskapasitet

- 25 A: 6/10 mm² (bøyeleg/fast kabel)

- 40,60A: 16/25 mm²

- 80,100A: 35/50 mm²



<- RCD med fire

230 VOLTS STRØMFORSYNINGSKONTAKT

A) SRBP601E SPAPAKKE

Krav til strømforsyning:

Enkeltservice [3 ledninger (linje, nøytral, jordet)]

230VAC, 50/60Hz, 1p, 16A (kretsbyterklassifisering =20A mA)

Enkeltservice [3 ledninger (ledning, nøytral, jordet)]

230VAC, 50/60Hz, 1p, 32A (kretsbyterklassifisering =40A mA)

VIKTIG: Hvis du vil kjøre denne spa-pakken på en

1 x 32 Amp enkeltservice, må du:

a) Flytte dimbryteren # 2 på bryterplate S1

til PÅ-posisjonen

b) Flytte dimbryteren # 5 på bryterplate S1

til AV-posisjonen

Se koblingsskjemaet (på baksiden av spa-pakken) for bryterplatens plassering

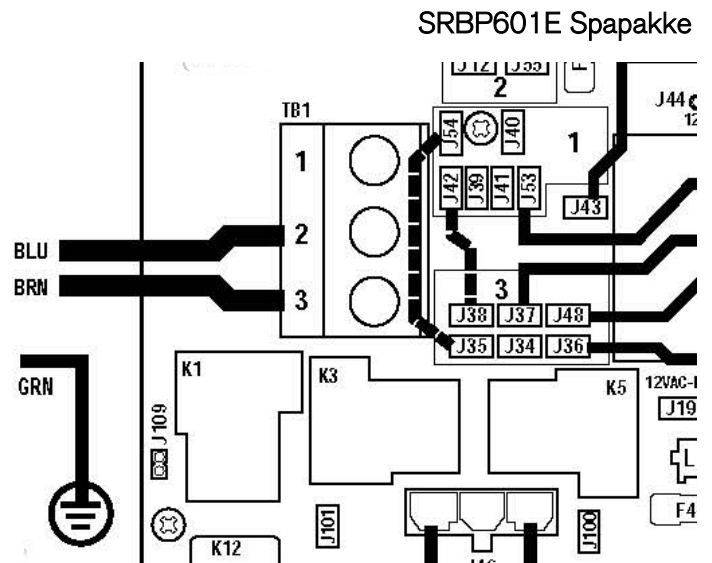

B) SRBP21, SRBP21X OG SRBP21MS SPAPAKKE

Krav til strømforsyning:

Enkeltservice [3 ledninger (ledning, nøytral, jordet)]

230VAC, 50Hz, 1p, 32A (kretsbyrterklassifisering =40A maks.)

DobbeltserviceN/A

230VAC, 50/60Hz, 1p, 32A (kretsbyrterklassifisering =40A maks.)

3-service [5 ledninger (linje 1, linje 2, linje 3, nøytral, jordet)]

400VAC, 50Hz, 3p, 16A (kretsbyrterklassifisering =20A maks per fastlinje.)

VIKTIG – Service må inkludere en nøytral ledning med en linje til nøytral spenning på 230VAC.

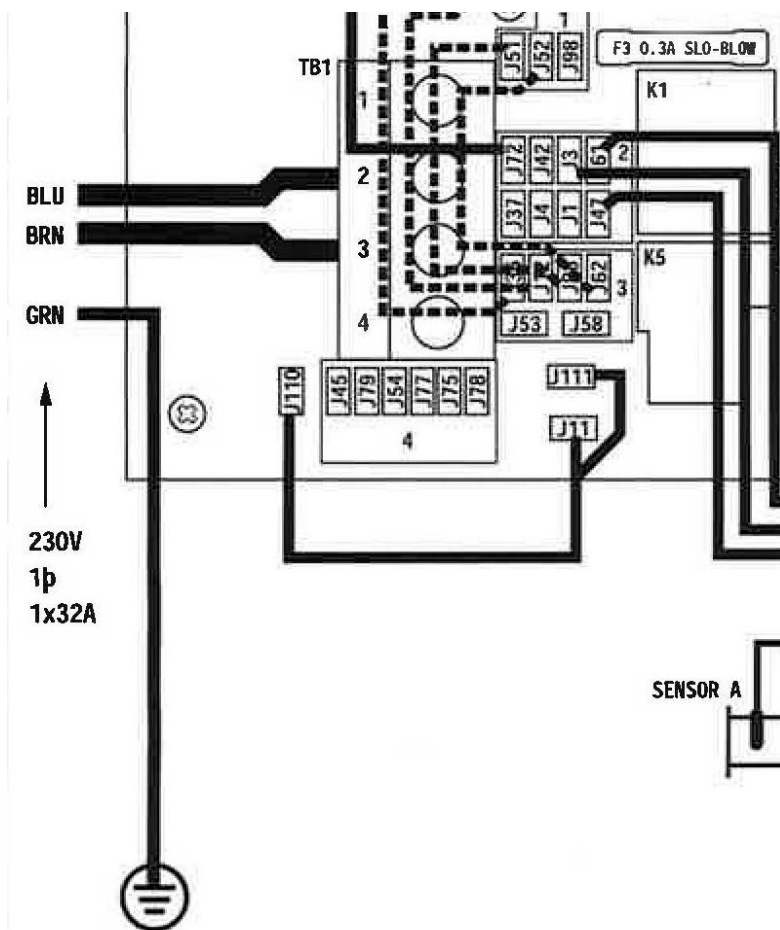

SRBP21, SRBP21X & SRBP21MS
spapakke – enkeltservice

KONVERTERING FRA ENKELTSERVICE TIL 3-SERVICE

1. Fjern startkabelen fra J51 (område 1) til J88 (område 2)
2. Fjern startkabelen fra J52 (område 1) til J62 (område 2)
3. Flytt startkabelen som er festet til J60 fra J36 i område 3 til J45 i område 4. (J60 til J45)
4. Flytt startkabelen som er festet til J41 fra J12 i område 3 til J79 i område 4. (J41 til J79)
5. Sett dimbryterne A2 og A5 til AV.
6. Kabelhodet må være tilkoblet i samsvar med illustrasjonen for 3-fase i koblingsdiagrammet

1. Linje 1 – brun
2. Nøytral - blå
3. Linje 2 – brun
4. Linje 3 – brun

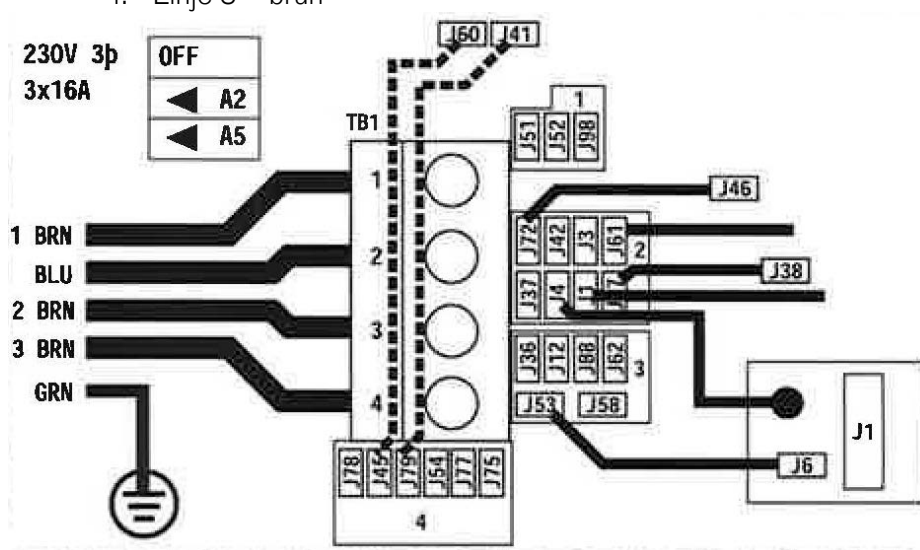

SRBP21, SRBP21X & SRBP21MS
spapakke - 3-service

Oppstartskjerm

Hver gang systemet slås på, vises en rekke tall. Etter oppstartssekvensen av tall, vil systemet gå inn i startmodus. Deretter henvises det til brukerhåndboken for tastaturet på baksiden av denne håndboken.

Ledningsstørrelse og overspenningbeskyttelse

| Total ampererating på strømsystem | Minimal ledningsstørrelse Bruk BARE kopper Med 90°C isolasjon | Ampererating på RCD-kretsbyter |
|--------------------------------------|---|-----------------------------------|
| 0A til 16A | #12 AWG | 20 |
| 16A til 20A | #10 AWG | 25 |
| 20A til 24A | #10 AWG | 30 |
| 24A til 28A | #8 AWG | 35 |
| 28A til 32A | #8 AWG | 40 |







DETTE ER PÅ INNSIDEN AV SPAET



HYDROTHERAPIDYSER

En rekke jetstørrelser og interne stilarter brukes i unike sittemønstre, for å oppnå overlegen hydroterapi i individuelle spa-modeller. Derfor finnes ikke alle stråledysene som er beskrevet eller avbildet nedenfor i hver modell. Ikke alle innebygde stråledysestiler er tilgjengelige for alle jetstørrelser.

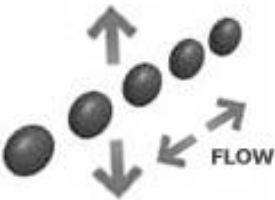
Du kan justere vannmengden ved å dreie stråleflaten med urviseren til av-posisjon, eller mot urviseren til maksimalposisjon. Hvis du beveger den for hardt til startposisjonen, frigjør du innsiden av strålehuset.

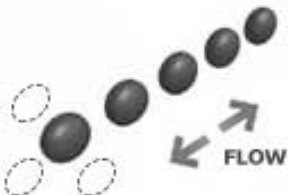
| Stråletype | Størrelse | Justerbar strøm | Der den brukes oftest |
|-------------|-----------------------------------|-----------------|---|
| Ozon/klasse | 38 mm (1 1/2") | Nei | Seterygger, nakke og skuldre, håndflatestråler |
| Klasse | 56 mm (2 1/4") | Ja | Håndstråler, solsenger, seterygger, legger, nakkekrager |
| Mini | 3 5/16" (84 mm) | Ja | Seterygger, fotbrønner, solsenger |
| Poly | 92 mm (3 5/8") 105 mm (4 3/8") | Ja | Seterygger, fotbrønner, solsenger |
| Effekt | 133 mm (5 1/4") | Ja | Seterygger, fotbrønner, solsenger |

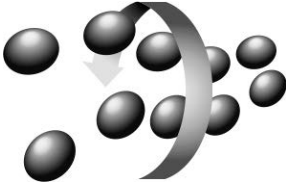
| Dysetype | Hydroterapi-effekt | Beskrivelse |
|--|---|--|
|  <p>Faststrøm</p> |  | En jevn, ikke-justerbar vannstrøm. |
|  <p>Nakkestråler</p> |  | 100 % avstenging ved hjelp av en nedadrettet bevegelse fra ansiktet for å flytte volumdysen inn/ut |
|  <p>Retningsbestemt</p> |  | En jevn, volumjusterbar vannstrøm med justerbar dyseretning |
|  <p>Riflet</p> |  | En volumjusterbar vannstrøm som gir følelsen av en roterende vannstrøm, uten bevegelige deler. |

| Dysetype | Hydroterapi-effekt | Beskrivelse |
|--|---|--|
|  <p>Twin Roto</p> |  | <p>En volumjusterbar stråle med en fast delt dyse som bruker vannstrømmen til å avgi doble vannstrømmer i et roterende mønster.</p> |
|  <p>Massasje</p> |  | <p>En volumjusterbar vannstrøm som roterer. Kombinasjonen av den bevegelige innebygde mekanismen og forsiden fører til et stadig skiftende mønster for massasje.</p> |

ANDRE INNEBYGDE BESLAG

Sugeeffekt



Disse beslagene med flere hull og anti-virvelfunksjon i fotbrettet sørger for inntaksvann til pumpen(e). En kraftig sugeeffekt produseres her når strålepumpene slås på. På systemer med sirkulasjonspumpe kan det forbigående sugebeslaget (mindre enn en vanlig sugeinnretning) ha liten eller ingen sugeeffekt, siden sirkulasjonspumpen avgir en lavere vannstrøm enn jetpumpen og suging bare er aktiv når filtrene tilstoppes.

All innsuging i våre spa-bad er VBG-kompatible, for din sikkerhet.



Perimeter-LED-belysning

Disse runde eller sekskantede, flerfasetterte beslagene, som er plassert på den vertikale spaveggen og spadekket, er linsene til LED-lyskildene.

Ozon / AquaNova-retur



Disse spesielle gjennomveggbeslagene sender vann tilbake til spaet etter at det har passert ozonet eller AquaNova-systemet. Hvis du ikke har verken ozon eller AquaNova på spaet ditt, finnes ikke disse beslagene på spaet.

Skimmer/filter

Dette er huset for patronfilteret og fjerner skum og overflaterester. Noen modeller har en avtakbar kurv der rester kan kastes fra.



Whitewater

(Sunrise)

DEKKONTROLLER



Bølge

Luftkontroller☒

Disse ventilene er plassert på spa-dekket og kontrollerer hvor mye luft som blandes med vannstrålen fra hver stråledyse. Minste til største bevegelse er omtrent 1/4 omdreining, eller på/av for vekseltypen. Mer luft gir bedre massasjeeffekt fra hver stråledyse. Riktig lufttrykk oppnås når strålepumpen drives med høy hastighet, spesielt hvis pumpen er en 2-trinnspumpe.



Bølge

På/av vannventil☒

Denne positive tetningsventilen brukes til å slå vannfunksjonen på/av. Juster den etter behov for å oppnå best effekt fra vannfunksjonen.

VANNFUNKSJONER



LED-foss☒

LED-fossen, som ligger på en flate langs innsiden av spaet, skaper et avslappende vannlag når det er slått på, og justeres med på/av-ventilen. Når lysknappen trykkes inn, lyser LED-lampene opp fossen og vannflaten som kommer ut av fossen.

DIVERSE



LED-spa-lys☒

Dette gjennomsiktige eller litt blåaktige armaturet finnes som regel på den vertikale overflaten av spa-trappen. Det kontrolleres av en egen bryter på tastaturet. Det fungerer som sikkerhetsinnretning, som gjør at personer som går inn eller ut av spaet kan se spaets konturer.

Hodeputer☒

Hodeputene i våre spa-bad er utviklet for å gi ekstra komfort for din spa-opplevelse. Enten det bare er å hvile hodet mens du lener deg tilbake og nyter hydroterapi, eller for å støtte nakken mens du lar nakkestrålene lindre vonde skuldre, vil du merke at alle våre hodeputer både er funksjonelle og komfortable.



DETTE ER UNDER SPAET (UTSTYRET)



Spaets kontrollpakke, sirkulasjonspumpen, varmeapparatet, avløpskoblingen og ozonatoren når du ved å ta av kabinettpanelet langs spaets kontrollside. Ved å fjerne panelene til høyre eller venstre for spaets hovedtilgangspanel får du adgang til stråledysene, blåseren og eventuelt tilleggsutstyr. På enkelte modeller er alt utstyret tilgjengelig fra hovedtilgangsplanelet.

Den **frittstående spa-pakken** inneholder beholdere og bryterapparater (kretskort) for pumpen(e), blåseren, lyset, tastaturet osv., samt varmesystemet. Spa-pakken er også der strømtilførselen er tilkoblet. Det **horisontale varmeapparatet** er festet til bunnen av spa-pakken.



2-trinns strålepumpe

En 2-trinns strålepumpe med høy ytelse sørger for kraften som kreves for å drive de ulike hydroterapistrålene i spaet optimalt. På modeller uten sirkulasjonspumpe brukes pumpens laveste hastighet til å sirkulere vannet, slik at det kan filtreres og varmes opp. Noen modeller kan ha en 2 strålepumpe for å drive stråledysene riktig. Inngangsventiler i VVS-linjene sørger for enkel service av sirkelpumpe og varmeapparat. Sikkerhetsklemmer på ventilakselene holder ventilene åpne under bruk.



Ozonator

En ozonator brukes til å tilrettelegge for vannbehandling. Koronautladningsmodellen (CD) produserer ozon som trekkes inn i spa-vannet via returvannsbeholderen.



03 / UV Sanitizer (AquaNova)

Denne enheten skaper både ozon og UV i perfekt synergi, for å sanere spa-vannet. Ozon som føres inn i enhetens kammer reagerer med UV-lyset og skaper hydrogenfrie radikaler for avansert oksideringspotensial (AOP). Dette er resultatet av at det bare er oksygenbobler som kommer fra de to returbeslagene.

Andre elementer under spaet kan være strømforsyning for lyd, lydmodtager og et LED-kontrollsystem.

OPPSTART

SLIK FUNGERER SPAET DITT

Sirkulasjon, oppvarming og filtrering

Egen sirkulasjonspumpe som går kontinuerlig eller lav hastighet på en 2-trinnspumpe (avhengig av modell). Nedsenket varmeelement med varrefat i rustfritt stål.

Filtersystem

System med en eller to kassetter som er tilgjengelig fra innsiden av spaet.

Spaet ditt kan være utstyrt med et delt filtersystem. En kassett på stråledysepumpe 1 og den andre på sirkelpumpen. Spa-pakkens rengjøringscyklus slårpumpe 1 på 30 minutter etter at du har slått den av eller den tidsavbrytes. Den går i 30 minutter for å rengjøre spaet. Denne rengjøringscyklusen kan justeres i trinn på 30 minutter i opptil 4 timer.

Noen av kontrollene på oversiden, f.eks. TP600, viser ikke justering av rengjøringscyklusen med mindre konfigureringsnummeret som brukes det samme som i standardmenyfunksjonen, i motsetning til den forenklede menyen. Kontakt forhandleren for å endre konfigurasjonsnummeret. Se også **Rengjøringscyklus** i brukerhåndboken for TP600 med standardmenyfunksjon, i del B av håndboken. Se på side 40-41 hvordan du endrer rengjøringscyklusen.

Hydroterapi

En kombinasjon av opptil tre (3) enkle eller 2-trinns strålepumper sørger for en forsiktig terapi i lav hastighet, eller en intens terapi i høy hastighet. Strålene har retningsbestemte dyser, flere retningsdyser, faste dyser og roterende dyser. De fleste strålene kan volumjustere vannet til dine terapibehov.

Dekkontroller

Luftkontrollen blander luft med vannstrømmen som kommer ut av jetstrålen. En avledningsventil brukes på enkelte modeller for å tildele pumpeeffekt for bestemte strålegrupper, eller fordele den mellom flere stråler. Modeller med foss-funksjonen har kontrollventiler som slår fossen av og på.

Et digitalt kontrollpanel på oversiden lar deg aktivere pumpene, blåseren og lysene, og i tillegg angi temperaturen som du ønsker vannet skal være. Displayet på oversiden viser også feilmeldinger og forteller deg om spesielle spapakkefunksjoner er i drift, inkludert beskyttelse mot overoppheting og frysing.

Belysning

Spaet ditt er utstyrt med flere LED-spalamper, som lar deg nyte effekten av et fargeskiftende LED-system. LED-lampene rundt spaets perimenter skaper en helt spesiell effekt med fargeskiftende lys.

LED-lampebetjening

Spaet ditt kan være utstyrt med et LED-lampesystem som består av perimeterlys, opplyste vanneffekter, opplyste stråler og et gjennomtrengende spa-lys under vann, avhengig av spa-modellen og tilleggsutstyret du har valgt. Systemet kontrolleres med LIGHT-tasten på kontrollpanelet øverst. Spapakken er fabrikkinnstilt/programmert for enkelt betjening av lampene, på/av. Merk at ikke alle farger er tilgjengelige på alle LED-systemer.

Betjening: For å gå fra en innstilling til en annen, slår du bare LIGHT-tasten på/av.
Hvis lyset er slått AV i over 5 sekunder, starter sekvensen automatisk på siste viste farge.

Lyssekvens (Ultrabrite - med integrert utgang for flere LED-lamper)

Sakte syklus

| | |
|-----------|---------------------------------|
| Hvit | (blanding av blå, grønn og rød) |
| Aqua | (blanding av blå og grønn) |
| Magenta | (blanding av blå og rød) |
| Blå | |
| Gull | (blanding av rød og grønn) |
| Grønn | |
| Rød | |
| Blinkende | |
| Blitzlys | |

Lyssekvens (Sunlite eller Glo LED strålefunksjon/tilleggsutstyr hvis tilgjengelig – opplyste stråler)

Systemet bruker en spesiell MZ-kontroll med en unik fargesekvens.

| | |
|-----------|--------------------------------------|
| Fargehjul | (sakte overgang fra farge til farge) |
| Grønn | |
| Aqua | |
| Magenta | |
| Blå | |
| Rød | |
| Fargehopp | (Rask endring fra farge til farge) |

SLIK FYLLER DU OPP SPAET

Ok, ditt nye spa-bad er koblet til strømmen, og du har en grunnleggende forståelse av hvordan utstyret fungerer og hva stråledysene kan gjøre for deg. Vi vet du brenner etter å fylle vann i spaet og komme i gang, men les denne delen nøye først.

- 1) Forsikre deg om at bryterne eller sikringene(e) som følger med spautstyret er slått av.
- 2) Vask spaets overflate grundig med varmt vann og en myk klut, for å fjerne eventuelle rester etter produksjonen eller transporten.
- 3) Sjekk at dreneringsforbindelsen er lukket.
- 4) Sjekk at kopleingene på spapakken og pumpen(e) er tette. De kan løsne under transport.
- 5) Fjern filterkassetene.
- 6) Begynn å fylle spaet med en vanlig hageslange. Ikke fyll spaet med mykt vann (forhør deg med forhandleren). Om mulig skal temperaturen på vannkilden ikke være under 21°C (70°F). Spaet skal aldri brukes mens vannivået er lavt. Et nivå som er 4 tommer over bunnen av avskummingsåpningen anbefales. Maksimal innledende vannivå skal være 6 tommer under spaleppen. Juster etter behov, utfra hvor mange badende som skal bruke spaet. Vurder å legge til et overløp til spaet, hvis du regelmessig har så mange badende i spaet at vannivået øker så mye at det kan forekomme skade på utstyret.
- 7) Øk påfyllingstrykket sakte, for å hindre overflateskade fra rykninger i hageslangen.
- 8) Sjekk alle ledninger visuelt og se etter lekkasje. Korrigjer eventuelle feil umiddelbart. Hvis du ikke kan stoppe lekkasjen ved å bare stramme forbindelsen eller tilbake stille en O-ring eller pakning, må du kontakte forhandleren umiddelbart.
- 9) Slå på hovedstrømmen på strømpanelet.
- 10) Kontrollpanelet øverst startest opp og starter oppstartprosedyren. Deretter starter systemet sirkulasjonspumpen (eller lavhastighetspumpen) og varmeapparatet.
- 11) Sett tilbake filterkassetene.

VIKTIG:

Nå kan du lese om betjening av tastaturet, brukerinstillinger, systemets standardinnstillinger, automatiske funksjoner og displaymeldinger som er inkludert i denne håndboken (se brukerveiledningen i indeksen).

Sett av noen minutter til å prøve de ulike knappene og funksjonene på ditt nye spa.

Når du er komfortabel med hvordan du bruker spaets kontroller, kan du sette temperaturen til ønsket nivå (38°C/100°F er et utmerket utgangspunkt). Lukk luftkontrollene og dekk til spaet med det harde dekselet. Oppvarmingstiden vil variere avhengig av mengden vann i spaet, men du kan vanligvis regne med at det tar 6-8 timer før maksimaltemperaturen er nådd. Hvis spaet drives med 120VAC, er den første oppvarmingstiden lengre.

Du må alltid sjekke temperaturdisplayet før du går ned i vannet. For din egen sikkerhet må du aldri gå ned i spaet når temperaturen overstiger det maksimale settpunktet på 40°C (104°F).

TP600 & TP400 – FORENKLEDE MENYER BRUKERHÅNDBOK FOR KONTROLLPANEL

TP600 og TP400 Kontrollpaneler

Brukerveiledning og programmering referanse - standardmenyer *

System Modell: BP-serien systemer er BP5XX, BP6XX, BP1XXX, BP2XXX

Programvare versjon 8.0 og senere

Panel Modell: TP600 serien TP400 serie

Programvare versjon 2.3 eller nyere 2.4 eller nyere



* Konfigurasjonsalternativer på "Meny stil" må settes som 1 eller 2 for å kunne bruke de forenklede menyer.

BALBOA
water group

Fremstillet under et eller flere af disse patenter. Amerikanske Patenter: 5332944, 5361215, 5550753, 5559720, 5,883,459, 6253227, 6282370, 6590188, 6976052, 6965815, 7030343, 7,417,834 b2, Canadisk Patent: 2342614, Australisk Patent: 2373248 andre patenter, både uden- og indenlandske, ansøgt og under behandling. Alt materiale under ophavsret af Balboa Water Group.

42185_C

1

10-08-13

hovedmenyer

navigasjon

Navigere gjennom menystrukturen er gjort med to eller tre knapper på kontrollpanelet.

Noen paneler har separat VARM (opp) - og COOL (ned) knapper mens andre har en enkelt temperaturløser. I navigasjonsdiagrammerne temperaturknappene satt med et enkelt knappesymbol.

Paneler med to temperaturknapper (varm og kald), den bruke begge til å forenkle navigasjon og programmering, der en enkelt temperatur ikon vises.

LYS-knappen (lys) er også brukt til å velge de forskjellige menyer og navigere i hver seksjon. Typisk bruk av temperaturknapper kan du endre innstilt temperatur, mens tallene blinke på LCD-skjermen. Trykker du på LYS-knappen mens blinkende tallene vil du går inn i menyene.

Menyene kan være ferdig med noen knappetrykk. Når du har ventet på noen få sekunder, går kontrollpanelet til normal drift.



Power-up-skjermer

Hver gang systemet starter opp, er en rekke tall vises. Etter oppstart sekvens av tall, vil systemet angir Priming modus (se side 3).

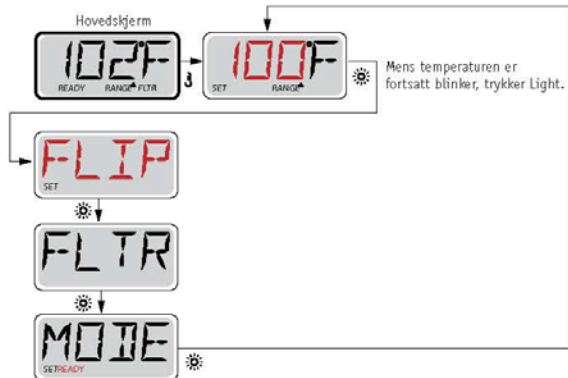

Serviceetekniker Meny:

Når testmodus aktiveres ved å sette DIP bryter 1 ON, "TEST" menyen vises før FLIP og "UTIL" menyen vises etter MODE. Se Service og installasjonsveiledningen for mer informasjon.

nøkkel

- █ Indikerer blinkende eller andre segment
- █ Indikerer endring eller progressiv melding - hvert halve sekund
- ↓ En temperatur knapp brukes til "handling" (handling)
- ☀ Lys eller dedikert "Velg" (velg) knappen, avhengig av konfigurasjon via kontrollpanelet

- Ventetid som beholder den siste endringen til et menyelement
- ***** Ventetid (varierer fra element), tilbake til de opprinnelige innstillingene og ignorerer eventuelle endringer i menyelement.

Angir et menyelement, der avhenger av en Fabrikant-konfigurasjon, Mene og SOM muligvis skruetilbake.

Hovedskjerm



Vent nogle sekunder i hovedmenyen, og displayet vender tilbage til hovedskjermen. De fleste ændringer Gemmes Ikke, medmindre Light - Lys trykkes ned. Der henvises til nøglen ovenfor.



Fremstillet under et eller flere af disse patenter. Amerikanske Patenter: 5332944, 5361215, 5550753, 5559720, 5,883,459, 6253227, 6282370, 6590188, 6976052, 6965815, 7030343, 7,417,834 b2. Canadian Patent: 2342614, Australisk Patent: 2373248 andre patenter, både uden- og indenlandske, ansøgt og under behandling. Alt materiale under ophavsret af Balboa Water Group.

Fyll den opp!

Forberedelse og fylling

Fyll spa til riktig nivå. Sørg for å åpne alle ventiler og dyser i rørføringsystemet før fylling å tillate så mye luft som mulig å unnslipe rørføring- og kontrollsystem under fylling.

Når du har slått på strømmen på hovedstrømpanelet, vil kontrollpanelet anmelde av spesifikke sekvenser. Disse sekvensene er normal og viser en mengde informasjon om konfigurasjonen av kontroll av boblebad.

Priming mode - M019 *

Denne mote varer i 4-5 minutter, eller du kan avslutte priming modeen manuelt når pumpen / pumpene er avklart.



Enten grunning modeen stopper automatisk, eller om du trenger å avslutte priming modeen manuelt, går systemet automatisk tilbake til normal oppvarming og filtrering på slutten av grunning modeen. Under oppfyllingen modeen varmelementet slås av for å gjøre det mulig å utføre påfyllingsprosessen uten mulighet for strømmen til varmeapparatet ved lav strømning eller nei-strømningstilstand. Ingenting slår seg på automatisk, men pumpen / pumpene kan aktiveres ved å trykke på "Jet" knappene.

Hvis spa har en sirkulasjonspumpe, kan den aktiveres ved å trykke på "Light" -knappen under oppfyllingen modeen.

Grunning pumper

Så snart skjermen vist ovenfor vises på panelet, trykk på "Jet" knappen en gang for å starte Pumpe 1 i lav hastighet, så igjen for å bytte til høy hastighet. Trykker også Pumpe 2 eller "Aux" knappen hvis du har en annen Pumpe for å snu dette. Pumpene vil nå bli drevet ved en høy hastighet for å gjøre fyllende enklere. Dersom pumpene ikke er initialisert etter 2 minutter og vannet flyter ikke fra jets i spa, trenger pumpene ikke fortsette å kjøre. Slå av pumpene og gjenta prosessen. Merk: Ved å slå strømmen av og på igjen satt i gang en ny pumpepriming mote. Noen ganger grunning hjalp starte med kort å slå av og på pumpen. Ikke gjør dette mer enn fem ganger. Hvis pumpen (e) er ikke klar, slå av strømmen til spaen og ringe etter service.

Viktig: Pumpen skal ikke kjøre uten grunning mer enn 2 minutter. En Pumpe kan ikke kjøre uten grunning etter utløpet av 4-5 minutters priming modus. Dette kan forårsake skade på pumpen, og føre til at systemet for å aktivere varmelementet og begynne overoppheting.

Gjennomføring av priming modus

Du kan avslutte priming modeen manuelt ved å trykke på "Temp" (opp eller ned). Merk at hvis du ikke er ferdig priming modeen manuelt som beskrevet ovenfor, grunning modeen automatisk være ferdig etter 4-5 minutter. Sørg for at pumpen (e) er utarbeidet på dette tidspunktet.



Når systemet er ferdig priming modeen vil kontrollpanelet kort vise innstilt temperatur, men panelet vil ikke vise temperaturen selv, som vist nedenfor. Dette fordi systemet krever atder kjøre vann gjennom ovnen i ca. 1 minutt for å bestemme vanntemperaturen og displayet.

* M019 er en meldingskode. Se feilloggen på side 8.



Fremstilt under et eller flere af disse patenter. Amerikanske Patenter: 5332944, 5361215, 5550753, 5559720, 5,883,459, 6253227, 6282370, 6590188, 6976052, 6965815, 7030343, 7,417,834 b2. Canadisk Patent: 2342614, Australisk Patent: 2373248 andre patenter, både uden- og indenlandske, ansøgt og under behandling. Alt materiale under ophavsret af Balboa Water Group.

Spa oppførsel

Pumps

Trykk "Jets 1" knappen én gang for å slå av eller slå på pumpe 1 og å bytte mellom lave og høye hastigheter, der monteret. Hvis pumpen er tillatt å kjøre, det vil slå seg av etter en time-out periode. Pumpen en med lav hastighet stopper etter 30 minutter. Høy hastighet stoppe etter 15 minutter.

På ikke-sirkulasjonssystemer som kjører lav hastighet pumpe 1 når viften eller andre pumpen går. Hvis spa er i Klar-modus (klar-modus) (se side 6), pumpen en lav hastighet også aktiveres i minst ett minutt hver halve time for å registrere vanntemperaturen (polling) og deretter oppvarming til innstilt temperatur om nødvendig . Når den lave hastigheten slås på automatisk, kan det ikke deaktiveres fra panelet, men høy fart kan startes.

Sirkulasjonspumpe - mote

Hvis systemet er utstyrt med en sirkulasjonspumpe, vil det være konfigurert til å operere på en av tre måter:

1. Sirkulasjonspumpen går kontinuerlig (24 timer), med unntak av å bli skrudd av i 30 minutter på et tidspunkt da vanntemperaturen har nådd -3°F ($1,5^{\circ}\text{C}$) over den innstilte temperatur (mest sannsynlig i meget varmt klima).
- 2 Sirkulasjonspumpen går kontinuerlig, uavhengig av vanntemperaturen.
- 3 En programmerbar sirkulasjonspumpen slås på når systemet sjekker temperatur (polling), i løpet av filtreringszyklusen, under iskaldt vær, eller når en annen pumpe går.

Den spesifikke sirkulasjonsmodus som brukes, er blitt definert av produsenten og kan ikke endres.

Filtrering og ozon

I de ikke-sirkulasjonssystemer, pumpen 1 ved en lav hastighet og ozongeneratoren kjøring av filtreringsprosessen. I sirkulasjonssystemer vil ozon kjøre med sirkulasjonspumpe.

Systemet er fabrikkprogramert med et filter syklus som går i kveld (med forbehold om når på dagen er satt riktig) når energiprisene er ofte lavere. Filtrering og varighet er programmerbare. (Se side 10)

En andre filtersyklus kan aktiveres etter behov.

Når hvert filter syklus starter, viften (hvis det er en) eller pumpe 2 (hvis det er en) kjøre kort for å rense rørene for å opprettholde god vannkvalitet.

frostvæske

Hvis temperatursensorer i varmelementet detekterer en lav temperatur, blir vannet automatisk aktivert for å tilveiebringe frostbeskyttelse. Vann-enheter som kjører enten kontinuerlig eller periodisk avhengig av forholdene.

I kaldere klima, er en valgfri frostsensoren lagt for å beskytte mot frost, som ikke oppdages av de vanlige sensorer. Ekstra frostsensoren beskyttelse fungerer på samme måte, med unntak av temperaturskelen bestemmes av bryteren. Ta kontakt med din forhandler for nærmere informasjon.

Rengjøring Cycle (valgfritt)

Når en pumpe eller vifte slås på ved å trykke på en knapp, initiert en rengjøringssyklus 30 minutter etter at pumpen eller viften er slått av eller satt på pause. Pumpen og ozongeneratoren er i drift i 30 minutter eller mer, avhengig av systemet. På noen systemer, kan du endre denne innstillingen. (Se avsnittet innstillinger på side 12.)



Fremstillet under et eller flere af disse patenter. Amerikanske Patenter: 5332944, 5361215, 5550753, 5559720, 5,883,459, 6253227, 6282370, 6590188, 6976052, 6965815, 7030343, 7,417,834 b2, Canadisk Patent: 2342614, Australisk Patent: 2373248 andre patenter, både uden- og indenlandske, ansøgt og under behandling. Alt materiale under ophavsret af Balboa Water Group.

42185_C

4

10-08-13

Temperatur- og temperaturforhold

Justering af den indstillede temperatur

Ved brug af et panel Med opera- og ned-knapper (temperaturknapper), Håkan du trykke på Op Eller Ned, og temperaturen nødblinkelyset. Ved at trykke på Knappen Temperatur igen bliver den indstillede temperatur justeret jeg hi retning, der er angivet på Knappen. Nar LCD-indikatoren holder op MED på blinke, bliver spaen varmet op til den nyligt indstillede temperatur NÅR påkrævet.

HVIS panelet Har en Enkelt temperaturknop, Vil tryk på Knappen medføre, på temperaturen nødblinkelyset. Et nyt tryk på Knappen igen ændrer temperaturen I en retning (f.eks. Op). Nar displayet er Holdt op MED på blinke, Vil tryk på Knappen Temperatur FÅ temperaturen til på blinke, og Fondet næste tryk ændrer temperaturen i hiet modsatte

retning (f. eks. ned).

Temperaturen Håkan indstilles mellem 60 ° F (15,5 ° C) og 104 ° F (40 ° C).

Tryk og hold nede

HVIS temperaturknappen trykkes og holdes nede NÅR temperaturen nødblinkelyset, fortsætter temperaturen MED ved skifte, indtil Knappen slippes. HVIS der kun er Én temperaturknop, og grænsen for temperaturområdet er naet, NÅR Knappen holdes nede, Vil forløbet skifte retning.



Fremstillet under et eller flere af disse patenter. Amerikanske Patenter: 5332944, 5361215, 5550753, 5559720, 5,883,459, 6253227, 6282370, 6590188, 6976052, 6965815, 7030343, 7,417,834 b2, Canadisk Patent: 2342614, Australsk Patent: 2373248 andre patenter, både uden- og indenlandske, ansøgt og under behandling. Alt materiale under ophavsret af Balboa Water Group.

42185_C

5

10-08-13

Mote - Klar og rest (Rest)

Til spæet kan varme opp bør en pumpe for å sirkulere vann gjennom ovnen. Pumpen som utfører denne funksjonen kalles "varmepumpe."

Varmepumpen kan være enten en to-trinns pumpe 1 og en sirkulasjonspumpe.

Hvis varmepumpen er en to-trinns pumpe 1, KLAR modus, sirkulere vann hver halve time ved hjelp av pumpen en lav til å opprettholde en konstant vanntemperatur, oppvarming om nødvendig, og oppdatere temperaturdisplayet. Dette kalles "polling" (Request).

Resten Mode vil bare gi varme i løpet av programmerte filtervarighet. Når anmodningen ikke skjer, temperaturdisplayet ikke vise den faktiske temperaturen før varmepumpen har kjørt i et minutt eller to.

Sirkulasjon modus (se side 4, pumper for andre sirkulasjonsmodus)

Hvis spa er konfigurert for 24 timers sirkulasjon, kjører varmepumpen vanligvis konstant. Når varmepumpen alltid går, opprettholder spa innstilt temperatur og varme som trengs i Klar-modus uten spørsmål.

I hvile-modus, kun spa oppvarmes for å sette temperaturer under de programmerte filtreringstider, selv om vannet filtreres kontinuerlig i sirkulasjonsmodus.

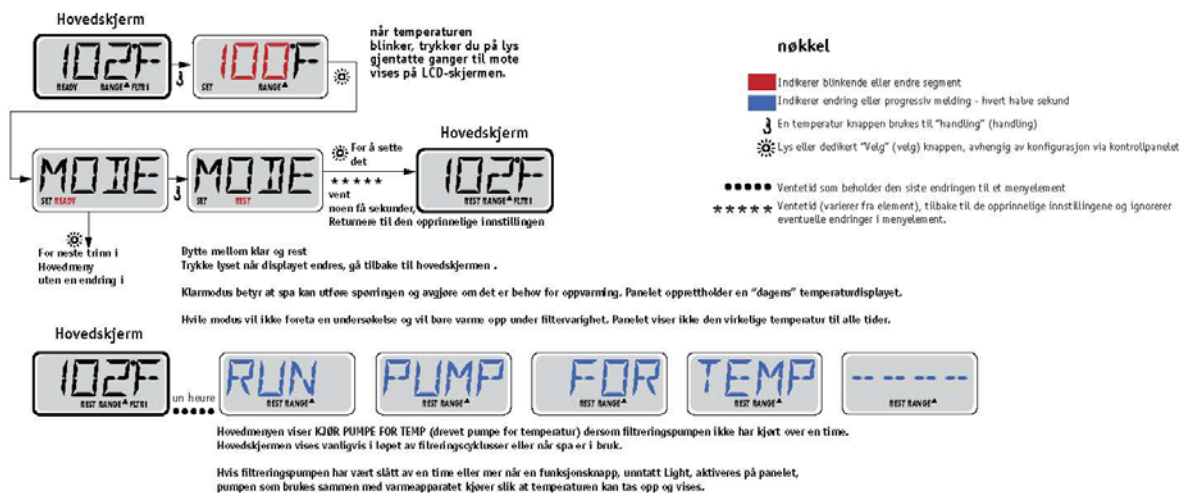

nøkkel

Indikerer blinkende eller andre segment Indikerer endre eller progressiv signal - hvert halve sekund
 En temperatur knappen brukes til "Handling" Light eller dedikert "Select" -knappen, avhengig av konfigurasjon via kontrollpanelet
 Ventetid som beholder den siste endringen til et element. Ventetid (varierer fra element) tilbake til opprinnelige innstillingen og ignorerer eventuelle endringer i menyelement.

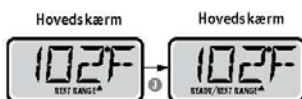

Fremstillet under et eller flere af disse patenter. Amerikanske Patenter: 5332944, 5361215, 5550753, 5559720, 5,883,459, 6253227, 6282370, 6590188, 6976052, 6965815, 7030343, 7,417,834 b2, Canadisk Patent: 2342614, Australisk Patent: 2373248 andre patenter, både uden- og indenlandske, ansøgt og under behandling. Alt materiale under ophavsret af Balboa Water Group.

42185_C

Flip (Omvendt display)

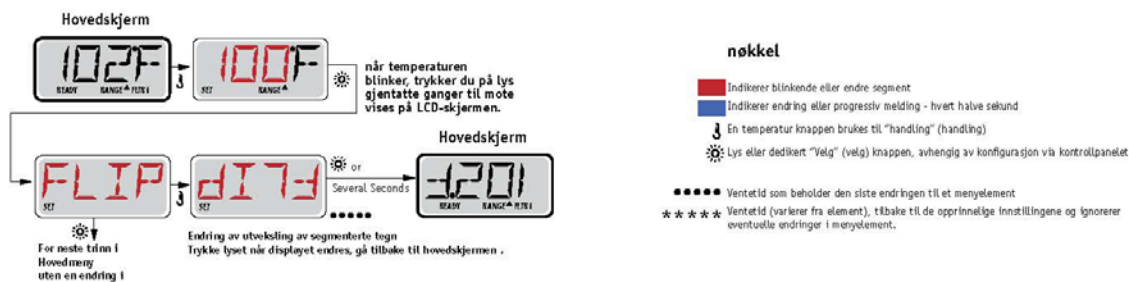

merk:

Noen paneler kan ha en dedikert knapp FLIP, som lar brukeren å slå på skjermen med et enkelt trykk. FLIP-menyen / funksjonen avhenger av produsentens konfigurasjon og er kanskje ikke tilgjengelige. (Meny Style 1)

Justering av filtrerings

Hoved Filtrering

Filtrervarighet er satt ved hjelp av en varighet. Hver innstilling kan justeres i 1-times mellomrom. Filter syklus 1 og filter syklus 2 (hvis aktivert) er satt for samme varighet.

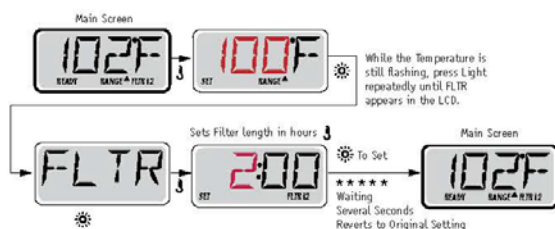

Hvis filtreringssyklusen 2 er aktivert, filtrere 12 på LCD-skjermen. Hvis filteret er deaktivert, filteret først.

Rydd sykluser

For å opprettholde sanitærforhold, sekundærpumpen og / eller blåser tom vannet fra de respektive rør ved å kjøre kort i begynnelsen av hver filtreringssyklus.



Fremstilt under et eller flere af disse patenter. Amerikanske Patenter: 5332944, 5361215, 5550753, 5559720, 5,883,459, 6253227, 6282370, 6590188, 6976052, 6965815, 7030343, 7,417,834 b2, Canadisk Patent: 2342614, Australisk Patent: 2373248 andre patenter, både uden- og indenlandske, ansøgt og under behandling. Alt materiale under ophavsret af Balboa Water Group.

42185_C

7

10-08-13

Generelle kunngjøringer



Priming mode - M019

Hver gang spaet er slått på, begynner det priming modus. Formålet med grunning modeen er å tillate brukeren å kjøre hver pumpe og manuelt sjekke at pumpene er klargjort (ventilert), og rennende vann. Det er vanligvis nødvendig å observere utgangssignalet fra hver pumpe, og det er generelt ikke mulig under normal drift. Grunning modeen varer i 4 minutter menden kan sies opp tidligere ved å trykke på temperaturknappen. Ovnene må ikke kjøre under oppfyllingen modus.

MERK! Hvis ditt spa har en sirkulasjonspumpe, vil det slå seg på med Jets 1 i grunning modus. Kjører sirkulasjonspumpen av seg selv når grunning modeen modus forlates.

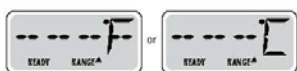

Vanntemperaturen er ukjent

Etter at pumpen har kjørt i 1 minutt, vises temperaturen.



For kaldt - Frostvæske

Potensielle mildere temperaturer blir registrert eller kontakt Aux Freeze er lukket og alle pumper og blåser i gang. Alle pumper og viften slås på i minst fire minutter når det ikke lenger er mulig å minusgrader, eller når bryteren Aux Freeze åpnes.

I noen tilfeller pumpene på og av, og varmeelementet kan operere under frostsikring. Dette er en drifts melding, ikke en feilindikasjon.



Vannet er for varmt (OHS) - M029

A vann temperatursensorer oppdaget at spa vanntemperaturen er 110 ° F (43,3 ° C), og spa-funksjoner er deaktivert. Systemet nullstilles automatisk når spa vanntemperaturen er under 108 ° C (42,2 ° C). Kontroller utvidet pumpefunksjon eller høy temperatur.



Sikkerhetstimer - Blokkering av pumpeinnsuget * - M033

Sikkerhetsutløseren feilmeldingen angir at vakuumbryteren er lukket. Dette skjer når det har vært et problem med utvinning, eller når en mulig lock-in situasjon ha vært unngått. (Merk: ikke alle spas har denne funksjonen.)

M0XX tallene er meldingskoder . Se side 15.

* Denne meldingen kan tilbakestilles fra kontrollpanelet ved å trykke på en knapp.



Fremstillet under et eller flere af disse patenter. Amerikanske Patenter: 5332944, 5361215, 5550753, 5559720, 5,883,459, 6253227, 6282370, 6590188, 6976052, 6965815, 7030343, 7,417,834 b2, Canadisk Patent: 2342614, Australisk Patent: 2373248 andre patenter, både uden- og indenlandske, ansøgt og under behandling. Alt materiale under ophavsret af Balboa Water Group.

42185_C

8

10-08-13

Heater-relaterte meldinger

HTR FLOW LOSS -----

Varmekolbe strømmen reduseres (HFL) - M016

Muligens ikke flyte nok vann gjennom ovnen for å transportere varme bort fra varmeapparatet. Ovnen vil starte igjen etter ca 1 min. Se "Strøm-relaterte kontroller" nedenfor.

HTR FLOW FAIL -----

Varmeapparatet strømmen reduseres (LF) * - M017

Muligens ikke flyte nok vann gjennom ovnen for å transportere varme bort fra varmeapparatet og varmeren er slått av. Se "Flow Relaterte styrer" nedenfor. Når problemet er løst, trykker på en knapp for å nullstille og starte varmeren.

HTR MAY BE DRY ----- WAIT -----

Varmeelementet kan være tørt (dr) * - M028

Noen tørt varmeapparat eller utilstrekkelig mengde vann i ovnen for å starte den. Spaet er stengt i 15 minutter, trykker du på en knapp for å tilbakestille varmeapparat start. Se "Flow Relaterte styrer" nedenfor.

HTR DRY -----

Varmeelementet er tørt * - M027

Det er ikke nok vann i ovnen for å starte den. Spaet er stengt. Når problemet er løst, trykker på en knapp for å nullstille og starte varmeren. Se "Flow Relaterte styrer" nedenfor.

HTR TOO HOT -----

Varmeelementet er for varmt (OHH) * - M030

A vann temperatursensorer har registrert 118 ° F (47,8 ° C) for varmeelementet, og spa er stengt. Du må trykke på en knapp for å tilbakestille når vannet er under 108 ° C (42,2 ° C). Se "Flow Relaterte styrer" nedenfor.

PRES BTTN TO RSET -----

En nulstillingsmeddelelse kan vises med andre meldinger.

Noen feil kan kreve at du slår av og slå på strømmen.

Kraftrelaterte kontroller

Sjekk for lavt vannnivå, flyt restriksjoner i eksosen, lukkede ventiler, innstengt luft for mange lukkede dyser og avklaring av pumpen.

På noen systemer, selv når boblebadet er stengt ned, slå på noe utstyr av og til å fortsette overvåkingen temperatur eller hvis frostsikring er nødvendig.

* Denne meldingen kan tilbakestilles fra kontrollpanelet ved å trykke på en knapp.

BALBOA
water group

Fremstilt under et eller flere af disse patenter. Amerikanske Patenter: 5332944, 5361215, 5550753, 5559720, 5,883,459, 6253227, 6282370, 6590188, 6976052, 6965815, 7030343, 7,417,834 b2, Canadisk Patent: 2342614, Australisk Patent: 2373248 andre patenter, både uden- og indenlandske, ansøgt og under behandling. Alt materiale under ophavsret af Balboa Water Group.

42185_C

9

10-08-13

Sensor Relaterte utgivelser



Sensor Balanse er dårlig - M015

Temperatursensorene kan ikke synkroniseres ved 2 ° C og 3 ° C (ca. 16,6 ° C). Ring etter service.



Sensor Balanse er dårlig * - M026

Temperatursensorene er synkronisert. Sensor balansen er dårlig. Feilene har blitt etablert i minst 1 time. Ring etter service.



Sensorfeil - Sensor A: M031, Sensor B: M032

En temperatursensor eller sensor krets har sviktet. Ring etter service.

Forskjellige meldinger



Ingen kommunikasjon

Kontrollpanelet mottar ikke meldinger fra systemet. Ring etter service.



Præproduksjonssoftware

Kontrollsystemet virker med testprogramvare. Ring etter service.



° F eller C er erstattet med T °

Kontrollsystemet er i testmodus. Ring etter service.



Fremstilt under et eller flere af disse patenter. Amerikanske Patenter: 5332944, 5361215, 5560753, 5559720, 5,883,459, 6253227, 6282370, 6590188, 6976052, 6965815, 7030343, 7,417,834 b2, Canadisk Patent: 2342614, Australsk Patent: 2373248 andre patenter, både uden- og indenlandske, ansøgt og under behandling. Alt materiale under ophavsret af Balboa Water Group.

Systemrelaterte meldinger



Minnefeil - Feil i sjekksum * - M022

Ved oppstart, har systemet sviktet programmet sjekksum test. Dette tyder på et problem med firmware (driftsprogram) og krever en servicehenvendelse.



Minne Advarsel - Permanent reset minne * - M021

Skjer etter endring av systemkonfigurasjonen. Ta kontakt med din forhandler eller servicesenter hvis denne meldingen vises mer enn en start-up, eller hvis det vises når systemet har vært i drift som normalt for en periode.



Minnefeil - feil i klokke * - M020 - Gjelder ikke på BP1500

Ta kontakt med din forhandler eller service.



Konfigurasjonsfeil - Boblebadet vil ikke starte

Ta kontakt med din forhandler eller serviceorganisasjon.



GFCI feil - Systemet kunne ikke teste / release GFCI - M036

KUN Nord-Amerika. Kan tyde på en ikke sikker montering. Ta kontakt med din forhandler eller service.



Pumpen virker til å forbli på - M034

Vann kan bli overopphetet. SLÅ AV spa. IKKE gå i vannet, ta kontakt med din forhandler eller service.



En pumpe synes å ha vært på som det var sist sett strømmen til spaen - M035

SLÅ AV spa. Ikke fyller i vann
Ta kontakt med din forhandler eller service.

* Denne meldingen kan tilbakestilles fra kontrollpanelet ved å trykke på en knapp.



Fremstilt under et eller flere af disse patenter. Amerikanske Patenter: 5332944, 5361215, 5560753, 5559720, 5,883,459, 6253227, 6282370, 6590188, 6976052, 6965815, 7030343, 7,417,834 b2, Canadisk Patent: 2342614, Australsk Patent: 2373248 andre patenter, både uden- og indenlandske, ansøgt og under behandling. Alt materiale under ophavsret af Balboa Water Group.

Påminnelser

Generelt vedlikehold hjelp.

Påminnelser kan fjernes ved preferanse menyen. Se side 11

Påminnelser kan velges individuelt av produsenten. De kan bli fullstendig sperret, eller det kan være et begrenset antall påminnelser for en bestemt modell.

Frekvensen av hver påminnelse (f.eks. 7 dager) kan spesifiseres av produsenten.

Trykk på temperaturknappen for å tilbakestille et vist påminnelse.



Veksler mellom temperaturen eller normal skjerm.

Vises i henhold til en fast tidsplan, f. Eks. Hver 7 dager.

PH er merket med en test kit og Phen justert med de aktuelle kjemikalier.



Veksler mellom temperaturen eller normal skjerm.

Vises i henhold til en fast tidsplan, f. Eks. Hver 7 dager.

Kontrollere nivået av desinfeksjon og andre vann kjemikalier med en test kit og juster med riktige kjemikalier.



Endringer i temperatur eller normal skjerm.

Vises i henhold til en fast tidsplan, f. Eks. Hver 30. dag.

Rengjør filtermediet som anvist av produsenten. Se HOLD på side 6.



Veksler mellom temperaturen eller normal skjerm.

Vises i henhold til en fast tidsplan, f. Eks. Hver 30. dag.

Krets (GFCI) eller effektbrytere er viktige sikringstiltak og må testes regelmessig for å sjekke pålitelighet.

Alle brukere må være opplært i sikker test av GFCI eller jordfeilbryter koblet til spa installasjon.

En GFCI eller jordfeilbryter vil ha en TEST og RESET knapp som gjør det mulig for brukeren å sikre forsvarlig drift.

Advarsel:

I kalde været, GFCI eller jordfeilbryter reset umiddelbart, ellers spa skade.

Sluttbrukeren må alltid beskjed om å teste og nullstille GFCI eller jordfeilbryter regelmessig.



Fremstilt under et eller flere af disse patenter. Amerikanske Patenter: 5332944, 5361215, 5560753, 5559720, 5,883,459, 6253227, 6282370, 6590188, 6976052, 6965815, 7030343, 7,417,834 b2, Canadisk Patent: 2342614, Australisk Patent: 2373248 andre patenter, både uden- og indenlandske, ansøgt og under behandling. Alt materiale under ophavsret af Balboa Water Group.

42185_C

12

10-08-13

Påminnelser fortsetter



Endringer i temperatur eller normal skjerm.

Vises i henhold til en fast tidsplan, f. Eks. Hver 90 dager.

Endre vannet i spa jevne mellomrom for å opprettholde riktig kjemisk balanse og sanitære forhold.



Veksler mellom temperaturen eller normal skjerm.

Vises i henhold til en fast tidsplan, f. Eks. Hver 180 dager.

Vinyl deksler skal være rengjort og behandlet for maksimal levetid.



Veksler mellom temperaturen eller normal skjerm.

Vises i henhold til en fast tidsplan, f. Eks. Hver 180 dager.

Paneler etc. av tre må rengjøres og behandles i henhold til produsentens instruksjoner for maksimal levetid.



Veksler mellom temperaturen eller normal skjerm.

Vises i henhold til en fast tidsplan, f. Eks. Hver 365 dager.

Filtre bør skiftes regelmessig for å opprettholde riktig spafunksjon og sanitære forhold.



Veksler mellom temperaturen eller normal skjerm.

Etter behov.

Installere nye mineral patroner



Fremstillet under et eller flere af disse patenter. Amerikanske Patenter: 5332944, 5361215, 5560753, 5559720, 5,883,459, 6253227, 6282370, 6590188, 6976052, 6965815, 7030343, 7,417,834 b2, Canadisk Patent: 2342614, Australsk Patent: 2373248 andre patenter, både uden- og indenlandske, ansøgt og under behandling. Alt materiale under ophavsret af Balboa Water Group.

42185_C

13

10-08-13

Advarsel: Kvalifisert tekniker kreves for service og installasjon

Retningslinjer for grunnleggende installasjon og konfigurasjon

Bruk kun kobberledninger av minst 6AWG.

Forbindelser av dreiemoment mellom 21 og 23 pounds.

Metoder for lett tilgjengelig frakobling må leveres av installasjonen.

Permanent tilkoblet strømforsyning.

Koble bare til en krets beskyttet av en RCD i klasse A (GFCI) eller jordfeilbryter montert minst 5 inches (1,52 m) fra innsiden av veggene i spa og innen synsvidde av utstørsrommet.

CSA kabinett: Type 2

Se koblingsskjema på innsiden av dekelet til styreskap.

Se installasjons- og sikkerhetsinstruksjoner gitt av spaproducenten.

Advarsel: Personer med smittsomme sykdommer skal ikke bruke et spa eller badestamp.

Advarsel: For å unngå skade, må du være forsiktig, når du går inn og ut av spa eller badestamp.

Advarsel: Ikke bruk et spa eller badestamp umiddelbart etter anstrengende trening.

Advarsel: Å være en lang tid i et spa eller badestamp kan være skadelig for helsen din.

Advarsel: Oppretthold vannkjemien i samsvar med produsentens anvisninger.

Advarsel: Utstyr og kontroller skal plasseres minst 1,5 meter horisontalt fra spa eller badestamp.

- Tilstrekkelig drenering må gis dersom utstyret skal installeres i et hull.
- Må bare brukes i en CSA klasse Area 3.
- Koble bare til en krets beskyttet av en RCD i klasse A eller effektbryter.
- For å sikre fortsatt beskyttelse mot elektrisk støt, bruk kun identiske reservedeler for vedlikehold.
- Installer en eksos skjerming riktig merket for å matche den maksimale angitte strømningshastighet.

Advarsel:

- Vann temperaturer over 38 ° C kan være skadelig for helsen din.
- Koble fra strømmen før service.

Advarsel: Kontroller at GFCI eller jordfeilbryter beskyttelse.

Eieren bør teste og nullstille GFCI eller jordfeilbryter regelmessig for å sikre deres funksjon.

Pass på:

- Test RCD før hver bruk av spa.
- Les bruksanvisningen.

Advarsel: Fare for elektrisk støt!

Delene må ikke repareres av brukeren.

Gjøre tjeneste av dette kontrollsystemet. Kontakt forhandleren eller tjeneste for å få hjelp. Følg instruksjonene i strømtilkobling. Installasjonen må utføres av en autorisert elektriker og alle jordingsforbindelser må være riktig installert.



Fremstillet under et eller flere af disse patenter. Amerikanske Patenter: 5332944, 5361215, 5550753, 5559720, 5,883,459, 6253227, 6282370, 6590188, 6976052, 6965815, 7030343, 7,417,834 b2. Canadisk Patent: 2342614, Australisk Patent: 2373248 andre patenter, både uden- og indenlandske, ansøgt og under behandling. Alt materiale under ophavsret af Balboa Water Group.

42185_C

14

10-08-13

TP600 & TP400 – VANLIGE MENYER BRUKERHÅNDBOK FOR KONTROLLPANEL

TP600 og TP400 Kontrollpaneler

Brukerveiledning og programmering referanse - standardmenyer

System Modell: BP-serien systemer er BP5XX, BP6XX, BP1XXX, BP2XXX.

Programvare versjon 7.0 og senere

Panelodel: TP600 serien TP400 serie

Programvare versjon 2.3 eller nyere 2.4 eller nyere



BALBOA
water group

Fremstillet under et eller flere af disse patenter. Amerikanske Patenter: 5332944, 5361215, 5550753, 5559720, 5,883,459, 6253227, 6282370, 6590188, 6976052, 6965815, 7030343, 7,417,834 b2, Canadisk Patent: 2342614, Australsk Patent: 2373248 andre patenter, både uden- og indenlandske, ansøgt og under behandling. Alt materiale under ophavsret af Balboa Water Group.

40940_J

1

12-02-14

hovedmenyer

navigasjon

Navigere gjennom menystrukturen er gjort med to eller tre knapper på kontrollpanelet.

Noen paneler har separat VARM (opp) - og COOL (ned) knapper mens andre har en enkelt temperaturløser. I navigasjonsdiagrammerne temperaturknappene satt med et enkelt knappesymbol.

Paneler med to temperaturløser (varm og kald), den bruke begge til å forenkle navigasjon og programmering, der en enkelt temperatur ikon vises.

LYS-knappen (lys) er også brukt til å velge de forskjellige menyer og navigere i hver seksjon.

Typisk bruk av temperaturløser kan du endre innstilt temperatur, mens tallene blinke på LCD-skjermen.

Trykker du på LYS-knappen mens blinkende tallene vil du går inn i menyene.

Menyene kan være ferdig med noen knappetrykk. Når du har ventet på noen få sekunder, går kontrollpanelet til normal drift.



Skjerm Startup

Hver gang systemet startes opp, viser det en rekke tall. Etter å ha startet sekvens av tall som begynner system priming modus (se side 3).

nøkkel

- Indikerer blinkende eller andre segment
- Indikerer endring eller progressiv melding - hvert halve sekund
- ↓ En temperatur knapp brukes til "handling" (handling)
- ☀ Lys eller dedikert "Velg" (velg) knappen, avhengig av konfigurasjon via kontrollpanelet

- Ventetid som beholder den siste endringen til et menyelement
- ***** Ventetid (varierer fra element), tilbake til de opprinnelige innstillingene og ignorerer eventuelle endringer i menyelement.

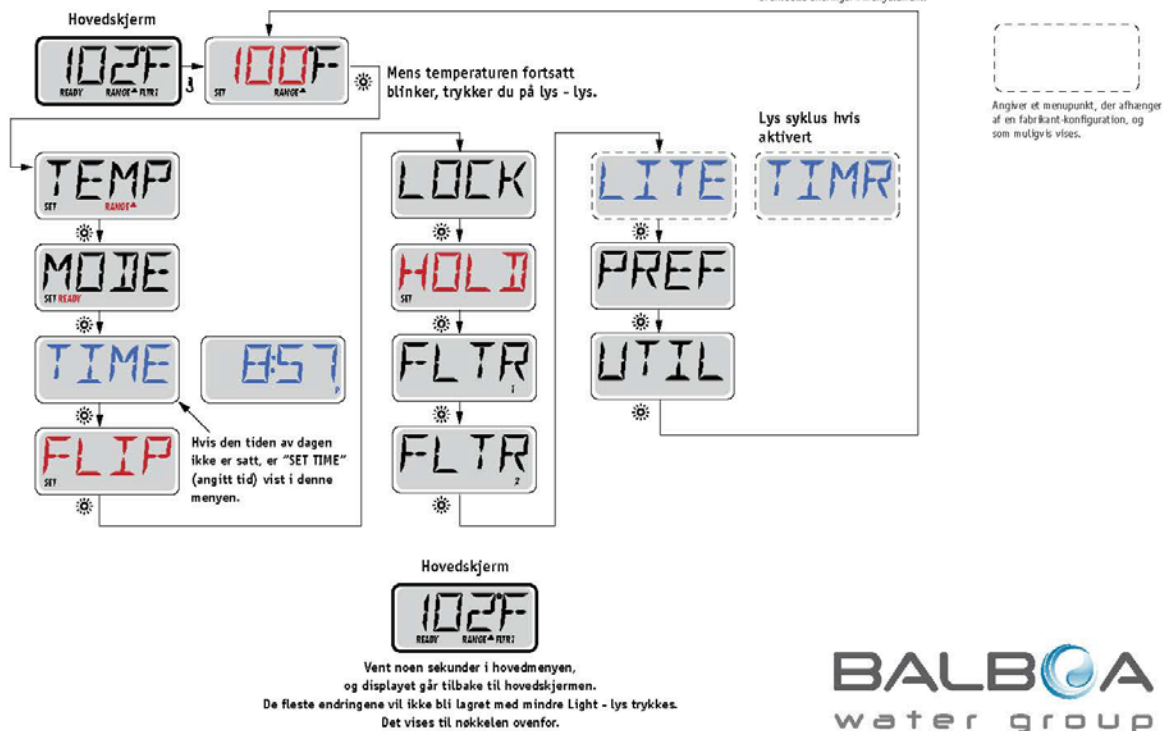

Fremstillet under et eller flere af disse patenter. Amerikanske Patenter: 5332944, 5361215, 5550753, 5559720, 5,883,459, 6253227, 6282370, 6590188, 6976052, 6965815, 7030343, 7,417,834 b2, Canadisk Patent: 2342614, Australsk Patent: 2373248 andre patenter, både uden- og indenlandske, ansøgt og under behandling. Alt materiale under ophavsret af Balboa Water Group.

Fyll den opp!

Forberedelse og fylling

Fyll spa til riktig nivå. Sørg for å åpne alle ventiler og dyser i rørføringsystemet før fylling å tillate så mye luft som mulig å unnslipe rørføring- og kontrollsystem under fylling.

Når du har slått på strømmen på hovedstrømpanelet, vil kontrollpanelet anmelde av spesifikke sekvenser. Disse sekvensene er normal og viser en mengde informasjon om konfigurasjonen av kontroll av boblebad.

Priming mode - M019 *

Denne mote varer i 4-5 minutter, eller du kan avslutte priming modeen manuelt når pumpen / pumpene er avklart.



Enten grunning modeen stopper automatisk, eller om du trenger å avslutte priming modeen manuelt, går systemet automatisk tilbake til normal oppvarming og filtrering på slutten av grunning modeen. Under oppfyllingen modeen varmelementet slås av for å gjøre det mulig å utføre påfyllingsprosessen uten mulighet for strømmen til varmeapparatet ved lav strømning eller nei-strømningstilstand. Ingenting slår seg på automatisk, men pumpen / pumpene kan aktiveres ved å trykke på "Jet" knappene.

Hvis spa har en sirkulasjonspumpe, kan den aktiveres ved å trykke på "Light" -knappen under oppfyllingen modeen.

Grunning pumper

Så snart skjermen vist ovenfor vises på panelet, trykk på "Jet" knappen en gang for å starte Pumpe 1 i lav hastighet, så igjen for å bytte til høy hastighet. Trykker også Pumpe 2 eller "Aux" knappen hvis du har en annen pumpe for å snu dette. Pumpene vil nå bli drevet ved en høy hastighet for å gjøre fyllende enklere. Dersom pumpene ikke er initialisert etter 2 minutter og vannet flyter ikke fra jets i spa, trenger pumpene ikke fortsette å kjøre. Slå av pumpene og gjenta prosessen. Merk: Ved å slå strømmen av og på igjen satt i gang en ny pumpepriming mote. Noen ganger grunning hjalp starte med kort å slå av og på pumpen. Ikke gjør dette mer enn fem ganger. Hvis pumpen (e) er ikke klar, slå av strømmen til spaen og ringe etter service.

Viktig: Pumpen skal ikke kjøre uten grunning mer enn 2 minutter. En pumpe kan ikke kjøre uten grunning etter utløpet av 4-5 minutters priming modus. Dette kan forårsake skade på pumpen, og føre til at systemet for å aktivere varmelementet og begynne overoppheting.

Gjennomføring av priming modus

Du kan avslutte priming modeen manuelt ved å trykke på "Temp" (opp eller ned). Merk at hvis du ikke er ferdig priming modeen manuelt som beskrevet ovenfor, grunning modeen automatisk være ferdig etter 4-5 minutter. Sørg for at pumpen (e) er utarbeidet på dette tidspunktet.



Når systemet er ferdig priming modeen vil kontrollpanelet kort vise innstilt temperatur, men panelet vil ikke vise temperaturen selv, som vist nedenfor. Dette fordi systemet krever atder kjøre vann gjennom ovnen i ca. 1 minutt for å bestemme vanntemperaturen og displayet.

* M019 er en meldingskode. Se feilloggen på side 15.

BALBOA
water group

Fremstillet under et eller flere af disse patenter. Amerikanske Patenter: 5332944, 5361215, 5550753, 5559720, 5,883,459, 6253227, 6282370, 6590188, 6976052, 6965815, 7030343, 7,417,834 b2, Canadisk Patent: 2342614, Australsk Patent: 2373248 andre patenter, både uden- og indenlandske, ansøgt og under behandling. All materiale under ophavsret af Balboa Water Group.

40940_J

3

12-02-14

Spa oppførsel

Pumps

Trykk "Jets 1" knappen én gang for å slå av eller slå på pumpe 1 og å bytte mellom lave og høye hastigheter, der monteret. Hvis pumpen er tillatt å kjøre, det vil slå seg av etter en time-out periode. Pumpen en med lav hastighet stopper etter 30 minutter. Høy hastighet stoppe etter 15 minutter.

På ikke-sirkulasjonssystemer som kjører lav hastighet pumpe 1 når viften eller andre pumpen går. Hvis spa er i Klar-modus (klar-modus) (se side 6), pumpen en lav hastighet også aktiveres i minst ett minutt hver halve time for å registrere vanntemperaturen (polling) og deretter oppvarming til innstilt temperatur om nødvendig . Når den lave hastigheten slås på automatisk, kan det ikke deaktiveres fra panelet, men høy fart kan startes.

Sirkulasjonspumpe - mote

Hvis systemet er utstyrt med en sirkulasjonspumpe, vil det være konfigurert til å operere på en av tre måter:

1. Sirkulasjonspumpen går kontinuerlig (24 timer), med unntak av å bli skrudd av i 30 minutter på et tidspunkt da vanntemperaturen har nådd -3°F ($1,5^{\circ}\text{C}$) over den innstilte temperatur (mest sannsynlig i meget varmt klima).
- 2 Sirkulasjonspumpen går kontinuerlig, uavhengig av vanntemperaturen.
- 3 En programmerbar sirkulasjonspumpen slås på når systemet sjekker temperatur (polling), i løpet av filtreringssyklusen, under iskaldt vær, eller når en annen pumpe går.

Den spesifikke sirkulasjonsmodus som brukes, er blitt definert av produsenten og kan ikke endres.

Filtrering og ozon

I de ikke-sirkulasjonssystemer, pumpen 1 ved en lav hastighet og ozongeneratoren kjøring av filtreringsprosessen. I sirkulasjonssystemer vil ozon kjøre med sirkulasjonspumpe.

Systemet er fabrikkprogramert med et filter syklus som går i kveld (med forbehold om når på dagen er satt riktig) når energiprisene er ofte lavere. Filtrering og varighet er programmerbare. (Se side 10)

En andre filtersyklus kan aktiveres etter behov.

Når hvert filter syklus starter, viften (hvis det er en) eller pumpe 2 (hvis det er en) kjøre kort for å rense rørene for å opprettholde god vannkvalitet.

frostvæske

Hvis temperatursensorer i varmelementet detekterer en lav temperatur, blir vannet automatisk aktivert for å tilveiebringe frostbeskyttelse. Vann-enheter som kjører enten kontinuerlig eller periodisk avhengig av forholdene.

I kaldere klima, er en valgfri frostsensoren lagt for å beskytte mot frost, som ikke oppdages av de vanlige sensorer. Ekstra frostsensoren beskyttelse fungerer på samme måte, med unntak av temperaturterskelen bestemmes av bryteren. Ta kontakt med din forhandler for nærmere informasjon.

Rengjøring Cycle (valgfritt)

Når en pumpe eller vifte slås på ved å trykke på en knapp, initiert en rengjøringssyklus 30 minutter etter at pumpen eller viften er slått av eller satt på pause. Pumpen og ozongeneratoren er i drift i 30 minutter eller mer, avhengig av systemet. På noen systemer, kan du endre denne innstillingen. (Se avsnittet innstillinger på side 12.)



Fremstilt under et eller flere af disse patenter. Amerikanske Patenter: 5332944, 5361215, 5550753, 5559720, 5,883,459, 6253227, 6282370, 6590188, 6976052, 6965815, 7030343, 7,417,834 b2, Canadisk Patent: 2342614, Australisk Patent: 2373248 andre patenter, både uden- og indenlandske, ansøgt og under behandling. Alt materiale under ophavsret af Balboa Water Group.

Temperatur- og temperaturbetingelser

Justere den innstilte temperaturen

Ved hjelp av et panel med opp- og ned-knappene (temperatur knapper), kan du trykke på opp- eller ned, og temperaturen blinker. Ved å trykke temperaturen går tilbake til innstilt temperatur justeres i den retningen som vises på knappen. Når LCD-indikatoren slutter å blinke, spa varmet opp til den nylig innstilt temperatur når det er nødvendig.

Hvis panelet har en enkel temperaturknappen, trykke på knappen forårsake temperatur blinker. Et trykk på knappen endrer temperaturen i én retning (f.eks. Up). Når displayet har sluttet å blinke, trykke på knappen temperatur føre til at temperaturen å blinke og neste trykk endrer temperaturen i motsatt retning (f. Eks. Ned).

Trykk og hold

Hvis temperaturknappen trykkes og holdes nede når temperaturen blinker, vil temperaturen fortsette å endre til knappen slippes. Hvis det bare er en temperaturknappen og begrense temperaturområdet er nådd når knappen holdes nede, kurset endre retning.

Doble temperatursoner

Dette systemet har to moduser av temperaturområde med uavhengige innstilte temperaturer. Den høye området av displayet er angitt med en pil opp, og det lave området på skjermen indikeres av en pil ned.

Disse områdene kan brukes til ulike formål, som vanligvis bruker en "klar til bruk" -modus og en "utrenskninger" innstilling. Områdene er valgt ved hjelp av menyene nedenfor. Hvert område har sitt eget sett temperatur programmeres av brukeren. På denne måten, når et område er valgt, bli den spa oppvarmet til innstilt temperatur, som er knyttet til området.

For eksempel:

Høy-felt kan settes mellom 80 ° F (26,6 ° C) og 104 ° F (40 ° C).

Lavgir kan stilles inn mellom 50 ° F (10 ° C) og 99 ° C (37,2 ° C).

Mer spesifikke temperaturområder kan være definert av produsenten.

Frostsikring er aktiv i begge områdene.

Se klar og rester på side 6 for ytterligere informasjon om varmestyring.

nøkkel

- Indikerer blinkende eller endre segment
- Indikerer endring eller progressiv melding - hvert halv sekund
- En temperatur knappen brukes til "handling" (handling)
- Lys eller dedikert "Vels" (velg) knappen, avhengig av konfigurasjon via kontrollpanelet
- Ventetid som beholder den siste endringen til et menyelement
- ***** Ventetid (varierer fra element), tilbake til de opprinnelige innstillingene og ignorerer eventuelle endringer i menyelement.

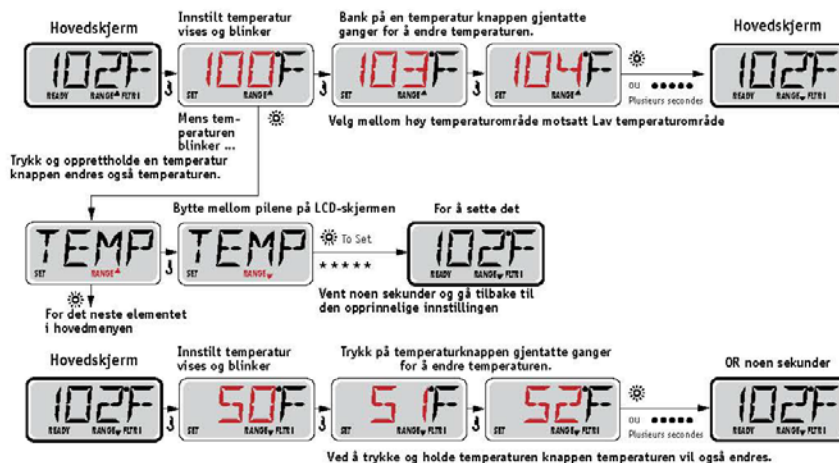

BALBOA
water group

Fremstilt under et eller flere af disse patenter. Amerikanske Patenter: 5332944, 5361215, 5550753, 5559720, 5,883,459, 6253227, 6282370, 6590188, 6976052, 6965815, 7030343, 7,417,834 b2, Canadisk Patent: 2342614, Australsk Patent: 2373248 andre patenter, både uden- og indenlandske, ansøgt og under behandling. Alt materiale under ophavsret af Balboa Water Group.

40940_J

5

12-02-14

Mote - Klar og rest (Rest)

Til spaet kan varme opp bør en pumpe for å sirkulere vann gjennom ovnen. Pumpen som utfører denne funksjonen kalles "varmepumpe."

Varmepumpen kan være enten en to-trinns pumpe 1 og en sirkulasjonspumpe.

Hvis varmepumpen er en to-trinns pumpe 1, KLAR modus, sirkulere vann hver halve time ved hjelp av pumpen en lav til å opprettholde en konstant vanntemperatur, oppvarming om nødvendig, og oppdatere temperaturdisplayet. Dette kalles "polling" (Request).

Resten Mode vil bare gi varme i løpet av programmerte filtervarighet. Når anmodningen ikke skjer, temperaturdisplayet ikke vise den faktiske temperaturen før varmepumpen har kjørt i et minutt eller to.

Sirkulasjon modus (se side 4, pumper for andre sirkulasjonsmodus)

Hvis spa er konfigurert for 24 timers sirkulasjon, kjører varmepumpen vanligvis konstant. Når varmepumpen alltid går, opprettholder spa innstilt temperatur og varme som trengs i Klar-modus uten spørsmål.

I hvile-modus, kun spa oppvarmes for å sette temperaturer under de programmerte filtreringstider, selv om vannet filtreres kontinuerlig i sirkulasjonsmodus.

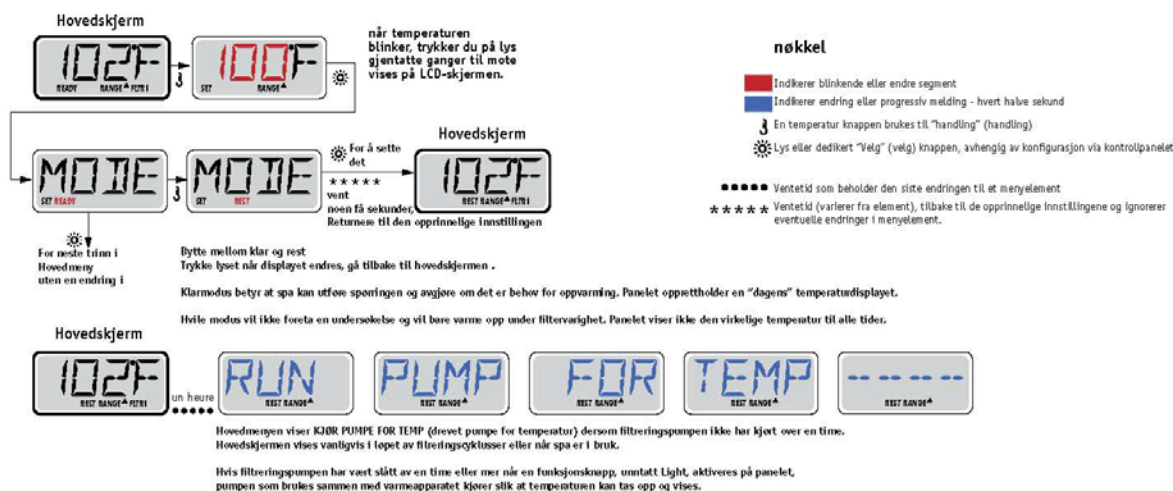

nøkkel

Indikerer blinkende eller endre segment Indikerer endre eller progressiv signal - hvert halve sekund

En temperatur knappen brukes til "Handling" Light eller dedikert "Select" -knappen, avhengig av konfigurasjon via kontrollpanelet

Ventetid som beholder den siste endringen til et element. Ventetid (varierer fra element) tilbake til (oprinnelige innstillingen og ignorerer eventuelle endringer i menyelement).

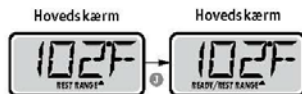

Ready-to-balanse modus

KLAR / REST (klar / rest) vises hvis spa er i Avstand modus og Jøt 1 trykkes. Det forutsettes at spa brukte og oppvarmet til innstilt temperatur. Mens pumpe 1 i høy hastighet kan slås av og på, vil pumpe en lav hastighet løp før temperaturen er nådd, eller en time har gått. Etter 1 time, går systemet tilbake til den gjenværende modus. Denne modusen kan også resettes ved å gå inn i menymodus og switch mode.

BALBOA
water group

Fremstillet under et eller flere af disse patenter. Amerikanske Patenter: 5332944, 5361215, 5550753, 5559720, 5,883,459, 6253227, 6282370, 6590188, 6976052, 6965815, 7030343, 7,417,834 b2, Canadisk Patent: 2342614, Australsk Patent: 2373248 andre patenter, både uden- og indenlandske, ansøgt og under behandling. Alt materiale under ophavsret af Balboa Water Group.

40940_J

6

12-02-14

Vis og sett tiden på dagen

Sørg for å stille tid av dagen

Innstilling av tiden på dagen kan være viktig for bestemmelse av filtrerings perioder og andre bakgrunnsfunksjoner .
 Når du er i menyen TIME (tid), vil SET TIME (angitt tid) blinke på skjermen hvis ingen tid av dagen er satt i minnet.
 24-timers visning kan settes i PREF. (Se side 10)

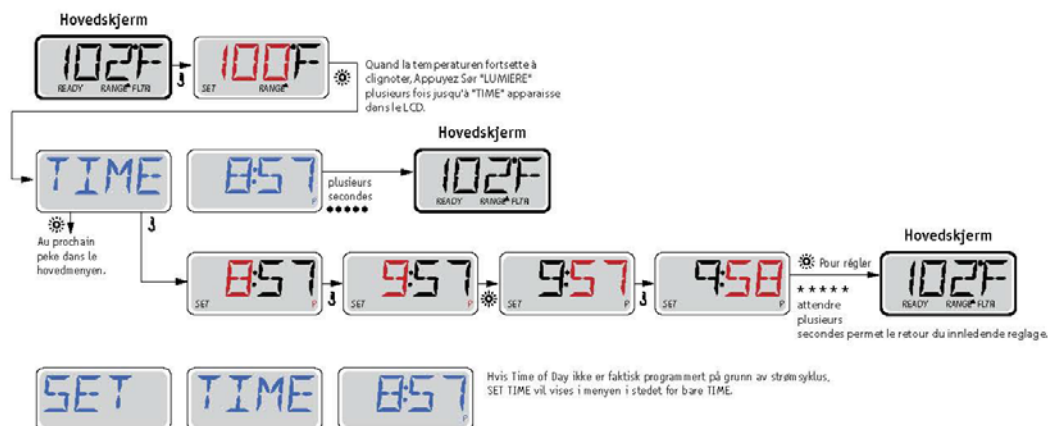

Bemærk:

HVIS Strømmen afbrydes TIL Systemet, eh Tidspunkt-på-dagen Ikke gemt. Systemet Vil Stadig fungere og alle Andre brugerindstillinger Gemmes. HVIS filtreringscykluser er påkrævet på Kore på et Bestemt Tidspunkt på Dagen, Vil nulstilling af uret stille filtreringstidspunkter tilbage til de Aktuelle programmerede perioder.
 Nar Systemet starter op, bruges Som standard 12:00 MIDDAG, sa en anden gjort ved FÅ filtreringstidspunkter tilbage til normal er på Starter spæen Klokken 12:00 på en gitt dag. SET TIME Vil Stadig blinke i menuen TIME indtil Tiden indstilles, Men når spæen startes Klokken 12:00 Vil filtreringscykluser Kore Som programmeret.

Flip (Omvendt display)

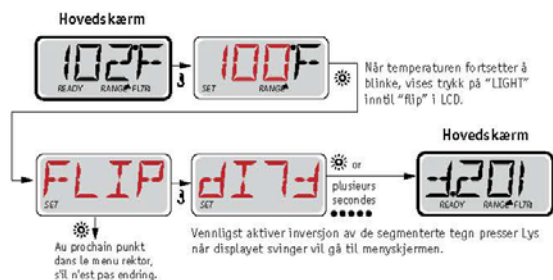

Bemærk:

Nogle paneler Håkan har eget dedikeret FLIP-knap, tillader SOM brukeren selges på displayet Med et Enkelt tryk.



Fremstillet under et eller flere af disse patenter. Amerikanske Patenter: 5332944, 5361215, 5550753, 5559720, 5,883,459, 6253227, 6282370, 6590188, 6976052, 6965815, 7030343, 7,417,834 b2, Canadisk Patent: 2342614, Australsk Patent: 2373248 andre patenter, både uden- og indenlandske, ansøgt og under behandling. Alt materiale under ophavret af Balboa Water Group.

Begrænset betjening

Kontrollen Håkan begrænses brug for at forhindre uønsket Eller temperaturjusteringer.
 Låsning af panelet forhindrer styreenheden jeg på blive Anvendt, automatiske Egenskaper eh Alle menn Stadig Aktive.
 Låsning af Fondet muligt gør temperatur ved anvende jets og Andre Egenskaper, menn hiet indstillede temperatur og André programmerede indstillinger Håkan Ikke justeres.
 Temperaturlås giver adgang til et af reduceret VALG menupunkter.
 Disse omfatter indstillet temperatur, FLIP LOCK, UTIL, og Fålt INFO LOG.

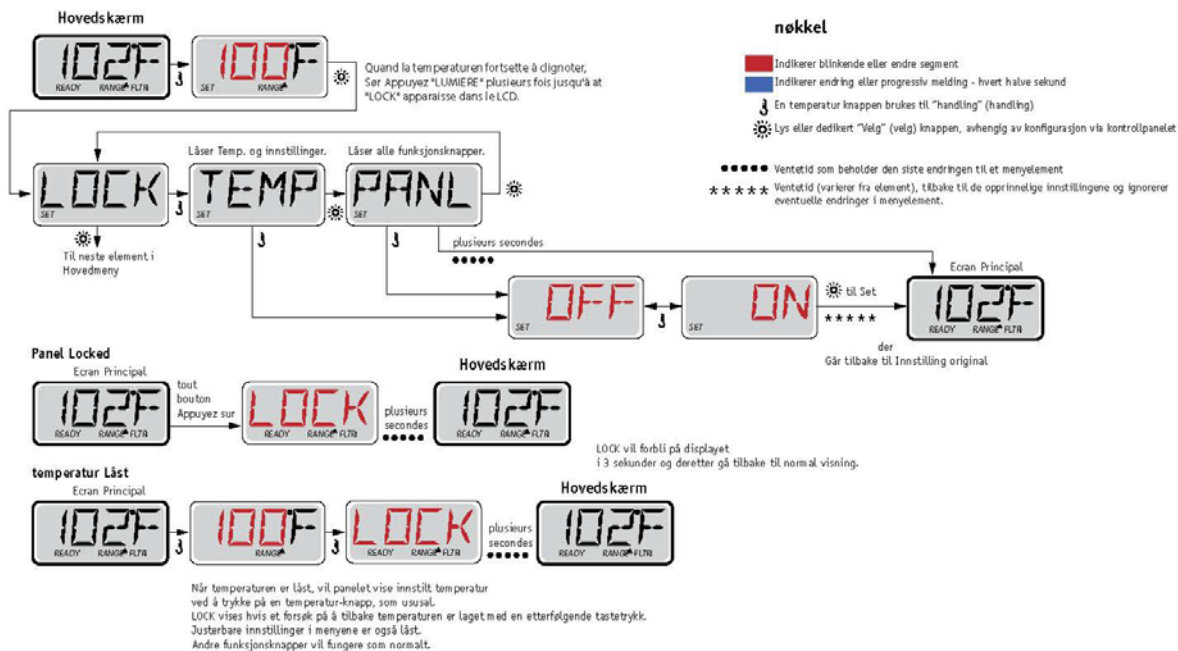

låse opp

Dette Lock-Up sekvens kan brukes fra hvilken som helst skjerm som kan vises på en begrenset panel.



MERK: Hvis panelet er både opp og ned knappen vil bare OP-knapp Lock-up sekvens.



Fremstilt under et eller flere af disse patenter. Amerikanske Patenter: 5332944, 5361215, 5550753, 5559720, 5,883,459, 6253227, 6282370, 6590188, 6976052, 6965815, 7030343, 7,417,834 b2, Canadisk Patent: 2342614, Australsk Patent: 2373248 andre patenter, både uden- og indenlandske, ansøgt og under behandling. Alt materiale under ophavsret af Balboa Water Group.

Hold (Standby)

Hold modus M037 *

Hold modus brukes til å deaktivere pumper i servicefunksjoner som for eksempel rengjøring eller utskifting av filteret. Hold modus går for en time, med mindre modeen fullført manuelt.

Drain modus

Noen spas har en spesiell funksjon som gjør at en pumpe brukes i tapping av vann. Når det er tilgjengelig, er denne funksjonen en del av teamet modeen.

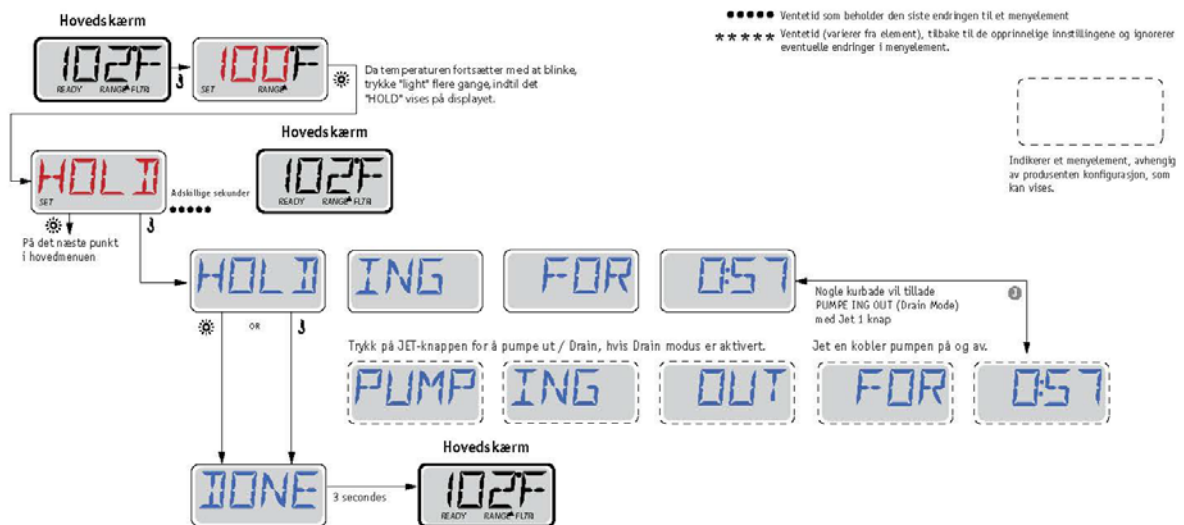

M037 er en meldingskode. Se side 15.



Fremstilt under et eller flere af disse patenter. Amerikanske Patenter: 5332944, 5361215, 5550753, 5559720, 5,883,459, 6253227, 6282370, 6590188, 6976052, 6965815, 7030343, 7,417,834 b2, Canadisk Patent: 2342614, Australsk Patent: 2373248 andre patenter, både uden- og indenlandske, ansøgt og under behandling. Alt materiale under ophavsret af Balboa Water Group.

40940_j

9

12-02-14

Justering av filtrerings

Hoved filtrering

Filtersykluser brukt bruker. En starttid og varighet. Starttid er angitt med en "A" eller "P" i nedre høyre hjørne av skjermen. Varigheten har ingen indikasjon på "A" og "P". Hver innstilling kan justeres i 15-minutters intervaller. Panelet beregner endetiden og viser den automatisk.

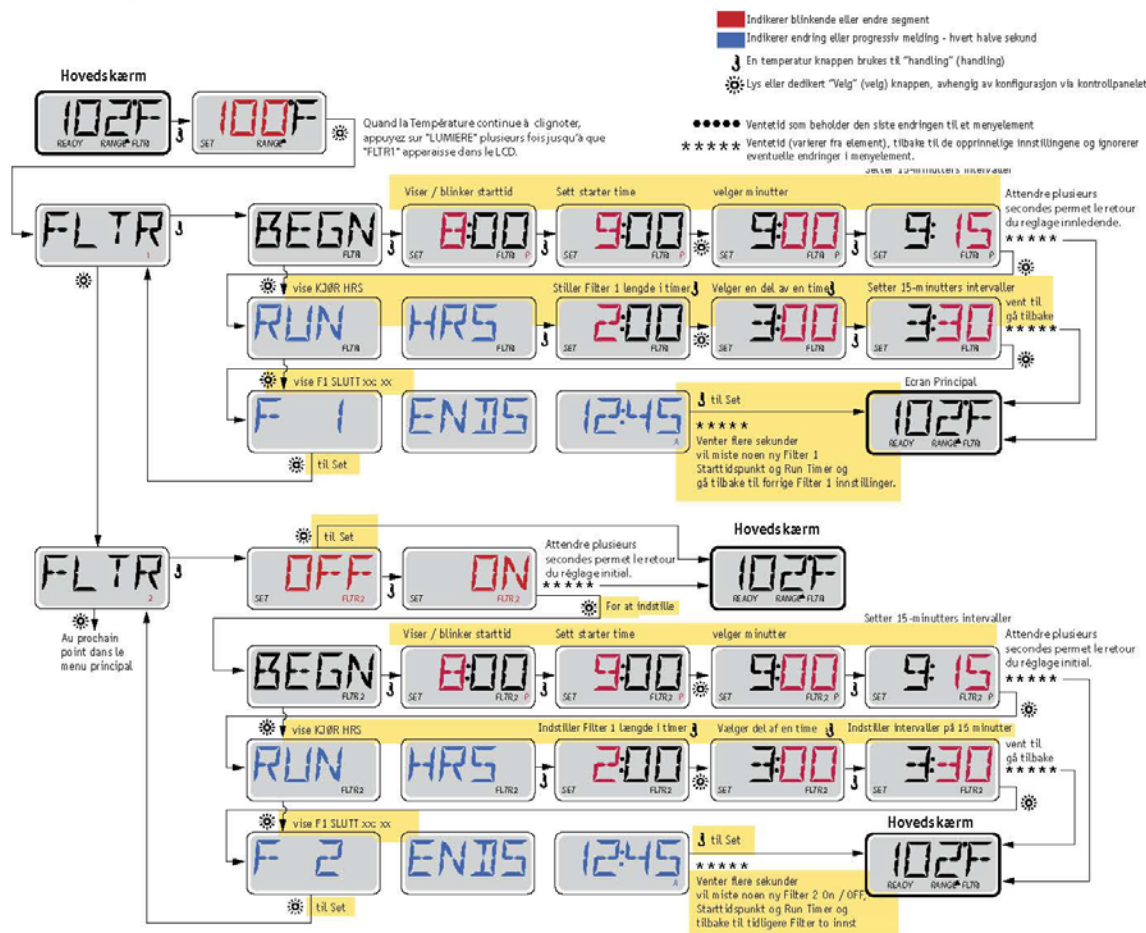

Filtreringscyklus 2 - Valgfri filtrering

Filtreringscyklus to er Som standard slået FRA.

Det er muligt på overlappet filtreringscyklus 1 og filtreringscyklus 2, SOM Vil forkorte generel filtrering dret Fondet overskydende antal.

Tømmecykkluser

For på opretholde de sanitære Forhold Vil den sekundære pumpe og / Eller Blæser Tomme vand FRA Fondet respektive rørføringsystem dret på Kore kortvarigt jeg begyndelsen af hver filtreringscyklus.

HVIS filtreringscyklus en er indstillet til 24 timer, Vil aktivering af filtreringscyklus 2 medføre no renske NÅR filtreringscyklus to er programmeret til på Starter.



Fremstillet under et eller flere af disse patenter. Amerikanske Patenter: 5332944, 5361215, 5550753, 5559720, 5,883,459, 6253227, 6282370, 6590188, 6976052, 6965815, 7030343, 7,417,834 b2, Canadisk Patent: 2342614, Australsk Patent: 2373248 andre patenter, både uden- og indenlandske, ansøgt og under behandling. Alt materiale under ophavsret af Balboa Water Group.

Lys Timer Programmering

Lys Timer-indstilling

HVIS LITE TIMR Ikke skrustikker jeg hovedmenuen, er Funktionen Lys Timer

Ikke aktivert af fabrikanten.

Nar den er tilgængelig, eh Lys Timer deaktivert Som standard.

nøkkel

- █ Indikerer blinkende eller andre segment
- █ Indikerer endring eller progressiv melding - hvert halve sekund
- ↓ En temperatur knappen brukes til "handling" (handling)
- ☀ Lys eller dedikert "Velg" (velg) knappen, avhengig av konfigurasjon via kontrollpanelet

- Ventetid som beholder den siste endringen til et møyelement
- ★ ★ ★ ★ ★ Ventetid (varierer fra element), tilbake til de opprinnelige innstillingene og ignorerer eventuelle endringer i møyelement.

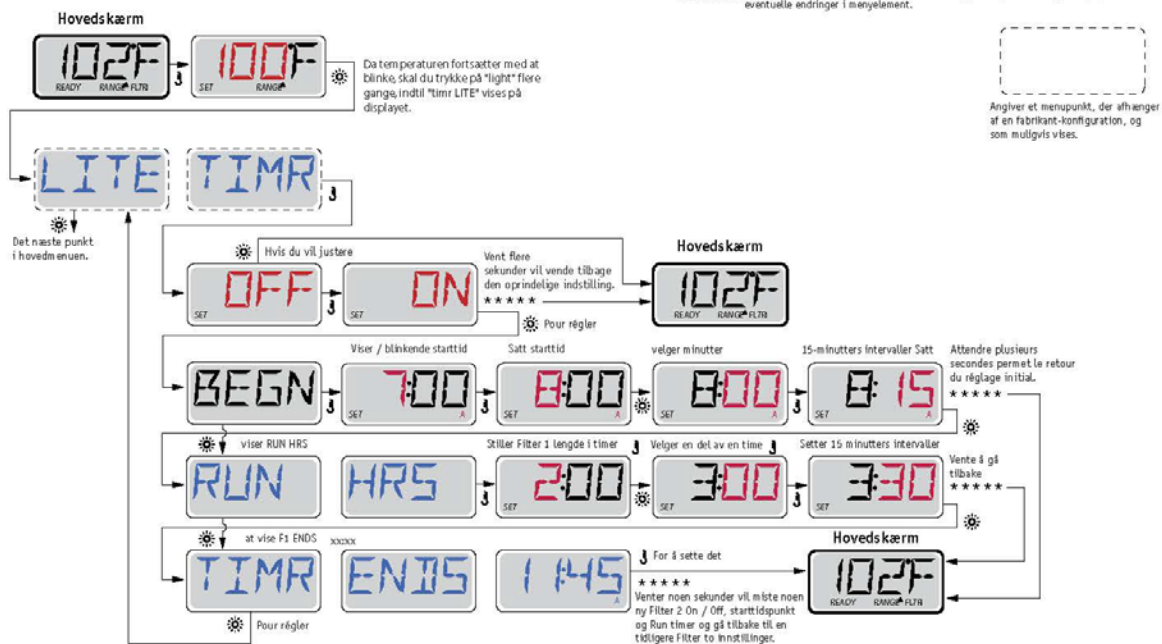

Fremstillet under et eller flere af disse patenter. Amerikanske Patenter: 5332944, 5361215, 5550753, 5559720, 5,883,459, 6253227, 6282370, 6590188, 6976052, 6965815, 7030343, 7,417,834 b2, Canadisk Patent: 2342614, Australsk Patent: 2373248 andre patenter, både uden- og indenlandske, ansøgt og under behandling. Alt materiale under ophavsret af Balboa Water Group.

Preferanser

F / C (Temperatur Display)

Endre temperatur mellom Fahrenheit og Celsius.

12/24 (Display av tiden)

Endre tiden mellom 12-timers og 24-timers visning.

RE-My-Places (påminnelser)

Slå på eller av påminnelsen (f. Eks. "Rengjør filteret").

CLN-UP (Cleaning)

Variigheten av rengjøringszyklusen er ikke alltid aktivert, så det kan ikke bli vist. Når det er tilgjengelig, sette tiden for Pumpe 1

tube etter hver bruk. 0-4 timer er tilgjengelig.

DOL-Phin AD DRES (Dolphin II og III) gjelder bare for RF Dolphin. (Kan ikke vises Denne meldingen avhengig av konfigurasjon)

Når satt til 0, ikke adressering. Bruk dette alternativet til Dolphin fjernkontroll, som standard er fabrikkinnstilt for ingen adresse.

Når satt til mellom 1 og 7, antall adresse. (Se Dolphin manual for detaljer)



Fremstilt under et eller flere af disse patenter. Amerikanske Patenter: 5332944, 5361215, 5550753, 5559720, 5,883,459, 6253227, 6282370, 6590188, 6976052, 6965815, 7030343, 7,417,834 b2, Canadisk Patent: 2342614, Australsk Patent: 2373248 andre patenter, både uden- og indenlandske, ansøgt og under behandling. Alt materiale under ophavsret af Balboa Water Group.

40940_J

12

12-02-14

Preferanser

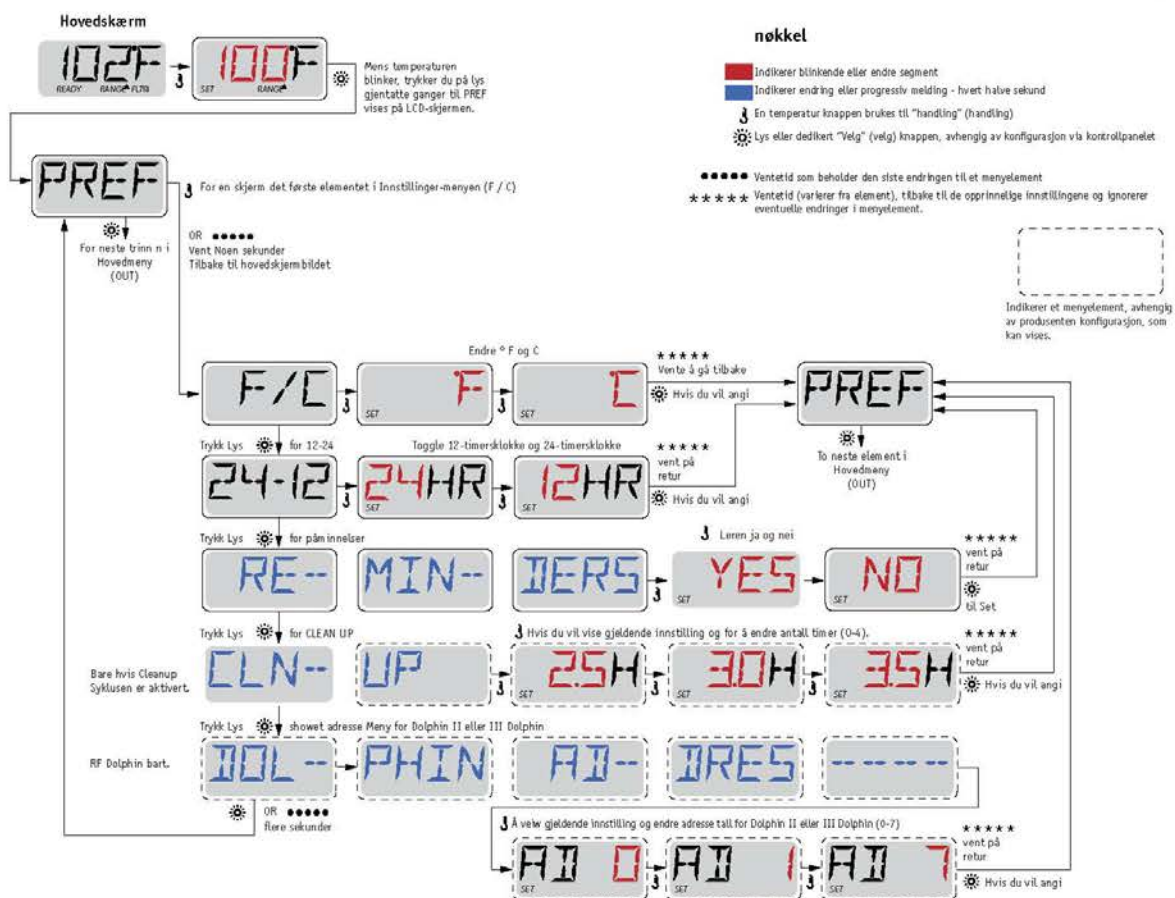

Fremstillet under et eller flere af disse patenter. Amerikanske Patenter: 5332944, 5361215, 5550753, 5559720, 5,883,459, 6253227, 6282370, 6590188, 6976052, 6965815, 7030343, 7,417,834 b2, Canadisk Patent: 2342614, Australsk Patent: 2373248 andre patenter, både uden- og indenlandske, ansøgt og under behandling. Alt materiale under ophavsret af Balboa Water Group.

Verktøy og informasjon

INFO (System Information undermeny)

Systeminformasjon viser forskjellige alternativer og identifikasjon av det berørte systemet. Siden hvert element menyen er markert, detaljene elementet nederst på skjermen.

SSID (programvare ID)

Viser programvare ID-nummeret til systemet.

MODL (System Model)

Viser modellnummeret av systemet.

SETP (Nåværende oppsett)

Viser den valgte oppsettet konfigurasjonsnummer.

SIG (Configuration Signatur)

Viser sjekksum for systemkonfigurasjonsfilen.

Spenning for varmeapparat (Funksjonen ikke brukes i CE merkede systemer)

Viser driftsspenningen er konfigurert for å varme opp legemet

Effekten på varmeren som er konfigurert i programvare (kun CE-systemer)

Viser en vurdering av kilowatt varmeapparat som er programmert inn i styringsprogramvaren (1-3 og 3-6) ..

_ H (varme type)

Viser varmeapparat er ID-nummer.

SW _ (DIP)

Viser et nummer som representerer DIP-bryterposisjoner for S1 på hovedkortet.

PANL (Panel versjon)

Viser en rekke programvare på toppen av kontrollpanelet.



Fremstilt under et eller flere af disse patenter. Amerikanske Patenter: 5332944, 5361215, 5550753, 5559720, 5,883,459, 6253227, 6282370, 6590188, 6976052, 6965815, 7030343, 7,417,834 b2, Canadisk Patent: 2342614, Australsk Patent: 2373248 andre patenter, både uden- og indenlandske, ansøgt og under behandling. Alt materiale under ophavsret af Balboa Water Group.

40940_3

14

12-02-14

flere verktøy

verktøy

Foruten INFO inneholder Verktøy-menyen som følger:

GFCI (GFCI Test)

(Funksjonen er ikke tilgjengelig på CE-merkede systemer)

GFCI testen er ikke alltid slått på, så det kan ikke bli vist. Denne skjermen lar deg teste GFCI manuelt fra panelet og kan brukes til å gjenopprette automatisk test. Hvis GFCI testmodus er nullstilt, utløste enhet innen 7 dager. (Sige vann 17)

A / B (A / B Sensor Temperaturer)

Når dette er slått på, til temperaturdisplayet viser temperaturen fra sensor A og B i varmeelementet.

FEIL LOG (Feillogg)

Feilloggen er en oversikt over de siste 24 feil som kan bli inspisert av en servicetekniker.

DEMO (Demo Mode)

Demo-modus er ikke alltid aktivert, så du kan ikke vises. Den er designet for å kontrollere flere enheter i en sekvens for å demonstrere de ulike funksjonene i en bestemt spa.



Fremstillet under et eller flere af disse patenter. Amerikanske Patenter: 5332944, 5361215, 5550753, 5559720, 5,883,459, 6253227, 6282370, 6590188, 6976052, 6965815, 7030343, 7,417,834 b2, Canadisk Patent: 2342614, Australsk Patent: 2373248 andre patenter, både uden- og indenlandske, ansøgt og under behandling. Alt materiale under ophavsret af Balboa Water Group.

40940_3

15

12-02-14

Preferanser

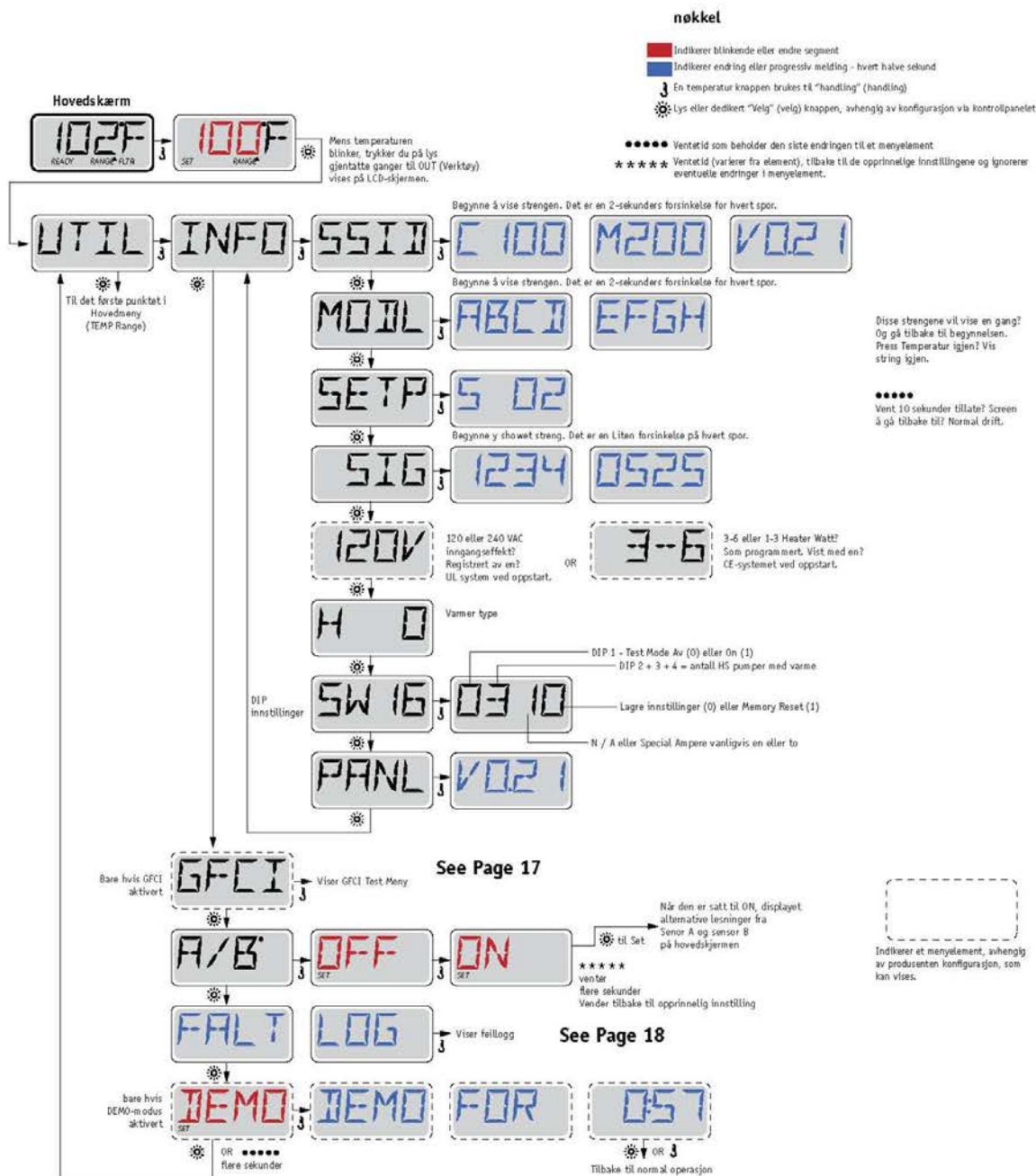

Fremstillet under et eller flere av disse patentene. Amerikanske Patenter: 5332944, 5361215, 5550753, 5559720, 5,883,459, 6253227, 6282370, 6590188, 6976052, 6965815, 7030343, 7,417,834 b2, Canadisk Patent: 2342614, Australsk Patent: 2373248 andre patentene, både uten- og innenlandske, ansøgt og under behandling. Alt materiale under opphavsret av Balboa Water Group.

Verktøy - GFCI Test Funksjon

Ikke tilgjengelig på CE-merket systemer.

En GFCI er en viktig sikkerhetsmekanisme og nødvendig utstyr i en spa installasjon. Din spa kan være utstyrt med en GFCI beskyttelsestiltak. (Kun UL-merkede systemer.) Hvis produsenten har aktivert denne funksjonen på spa, utføre en GFCI tripping test ser ut til å sikre forsvarlig drift av spa. Innen 1 til 7 dager etter oppstart, vil føre til at spa GFCI for testing. (Antall dager er ferdigprogrammet) GFCI må tilbakestilles når den utløses. Etter å ha passert GFCI prøveskytingen et senere GFCI- triggerer indikerer en jordfeil eller andre usikre forhold, og makt til spa må avbrytes inntil en servicetekniker kan løse problemet.

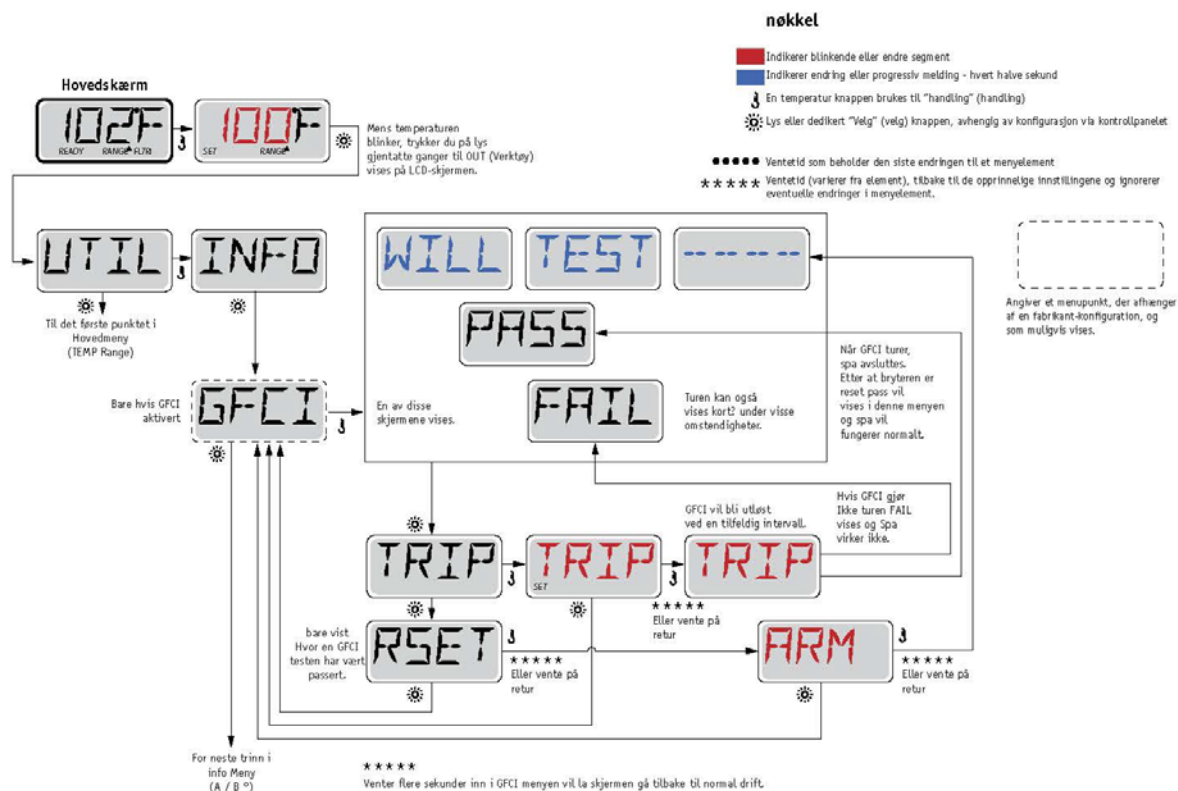

Tvunget en GFCI Slipp Test

Installatøren kan få en GFCI test avfiring oppstått tidligere ved å bruke menyen ovenfor. GFCI bør bli utløst etter noen sekunder og spa skal stenge ned. Hvis den ikke gjør det, koble fra strømmen og manuelt sjekke at en sikringen er installert og at kretsen og spa er riktig tilkoblet. Sjekk driften av GFCI med sin egen testknapp. Gjenopprett strømmen til spaen og gjenta GFCI Slipp Test. Når GFCI er utløst av den testen, nullstille GFCI og spa fungerer normalt nå. Du kan bekrefte vellykket test ved å navigere til menyen ovenfor. PASS skal vises når en temperatur knapp berørt av GFCI skjermen. **Sluttbrukeren må instrueres til å forvente denne engangstest, og hvordan GFCI riktig nullstilt.**

Advarsel:

Hvis det er iskaldt vær, GFCI null umiddelbart eller kan oppstå skade på spa. Sluttbrukeren må alltid beskjed om å teste og tilbake GFCI regelmessig.



Fremstilt under et eller flere af disse patenter. Amerikanske Patenter: 5332944, 5361215, 5550753, 5559720, 5,883,459, 6253227, 6282370, 6590188, 6976052, 6965815, 7030343, 7,417,834 b2, Canadisk Patent: 2342614, Australisk Patent: 2373248 andre patenter, både uden- og indenlandske, ansøgt og under behandling. Alt materiale under ophavsret af Balboa Water Group.

40940_J

17

12-02-14

Verktøy - Feillogg

En liten historie kan fortelle mye

Feillogg lagrer opptil 24 hendelser i minne, og de kan bli anmeldt i feillogmenuen.

Hver hendelse plukker opp en feilmelding kode, hvor mange dager har gått siden den feil tid til feilen, sett temperatur under feilen, samt temperaturen av sensorene A og B feilen.

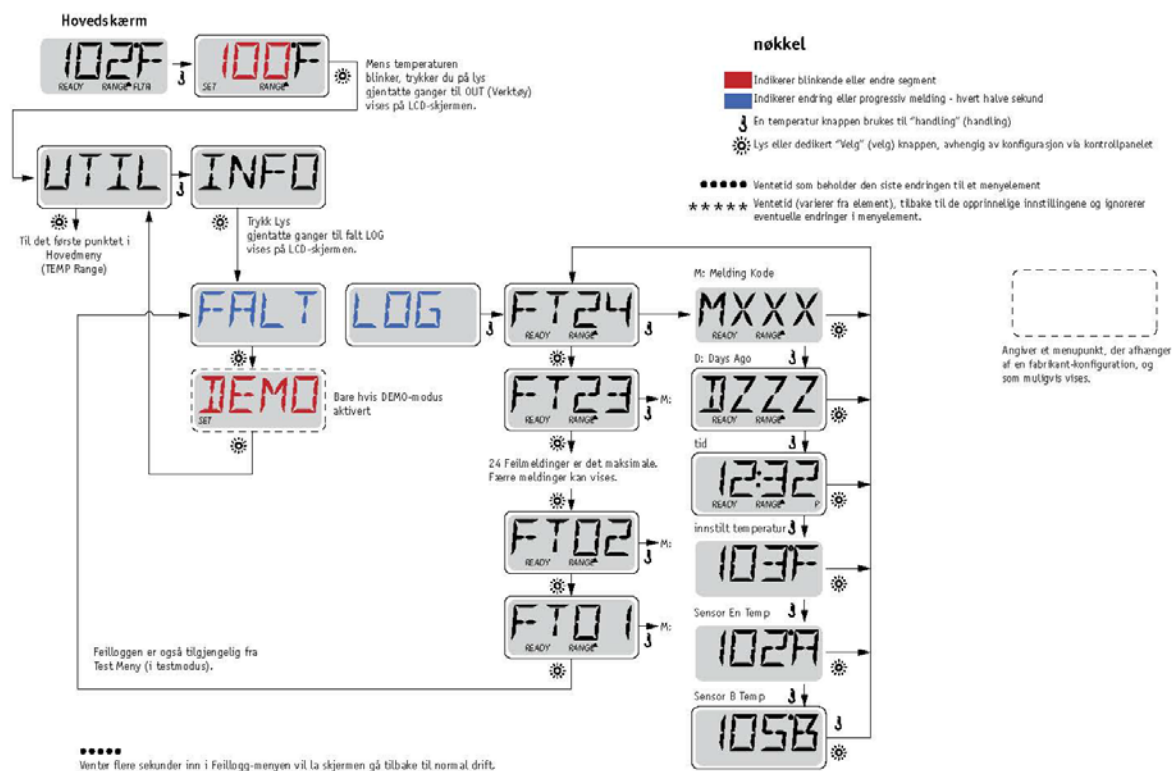

Se de neste sidene for ulike meldingskoder og definisjoner.



Fremstillet under et eller flere af disse patenter. Amerikanske Patenter: 5332944, 5361215, 5550753, 5559720, 5,883,459, 6253227, 6282370, 6590188, 6976052, 6965815, 7030343, 7,417,834 b2, Canadisk Patent: 2342614, Australsk Patent: 2373248 andre patenter, både uden- og indenlandske, ansøgt og under behandling. Alt materiale under ophavsret af Balboa Water Group.

Generelle meddelelser



Grunning Mode - M019

Hver gang spaet er slått på, begynner det priming modus. Formålet med grunning modus er at brukeren må være i stand til å kjøre hver pumpe og manuelt sjekke at pumpene er klargjort (blødde) og at vannet renner. Dette krever vanligvis at hver pumpeytelse observeres separat, noe som generelt ikke er mulig ved normal drift. Grunning modeen varer i 4 minutter, men du kan fullføre den tidligere ved å trykke på en temperaturbryter. Ovnene må ikke kjøre under oppfyllingen modus.

MERK! Hvis ditt spa har en sirkulasjonspumpe, vil det slå på jets en i grunning modus. Kjører sirkulasjonspumpen av seg selv når priming modeen fraflyttet.



Vanntemperaturen er ukjent

Etter at pumpen kjøres i 1 minutt, blir temperaturen vist.



For kaldt - Frostvæske

Potensielle mildere temperaturer blir registrert eller kontakt Aux Freeze er lukket og alle pumper og blåser i gang.

Alle pumper og viften slås på i minst fire minutter når det ikke lenger er mulig å minusgrader, eller når bryteren Aux Freeze åpnes.

I noen tilfeller pumpene på og av, og varmeelementet kan operere under frostsikring.

Dette er en drifts melding, ikke en feilindikasjon.



Vannet er for varmt (OHS) - M029

A vann temperatursensorer oppdaget at spa vanntemperaturen er 110 ° F (43,3 ° C) og spa-funksjoner er deaktivert. Systemet nullstilles automatisk når spa vanntemperaturen er under 108 ° C (42,2 ° C). Kontroller utvidet pumpefunksjon eller høy temperatur.



Sikkerhetstimer - Blokkering av pumpeinnsuget * - M033

Sikkerhetsutløseren feilmeldingen angir at vakuumbryteren er lukket. Dette skjer når det har vært et problem med ekstrakt, eller en mulig lock-in situasjon ha vært unngått. (Merk: ikke alle spas har denne funksjonen.)

MOXX tallene er meldingskoder . Se side 15.

* Denne meldingen kan tilbakestilles fra kontrollpanelet ved å trykke på en knapp.

BALBOA
water group

Fremstillet under et eller flere af disse patenter. Amerikanske Patenter: 5332944, 5361215, 5550753, 5559720, 5,883,459, 6253227, 6282370, 6590188, 6976052, 6965815, 7030343, 7,417,834 b2, Canadisk Patent: 2342614, Australsk Patent: 2373248 andre patenter, både uden- og indenlandske, ansøgt og under behandling. Alt materiale under ophavsret af Balboa Water Group.

40940_J

19

12-02-14

Heater-relaterte meldinger

HTR FLOW LOSS -----

Varmekolbe strømmen reduseres (HFL) - M016

Muligens ikke flyte nok vann gjennom ovnen for å transportere varme bort fra varmeapparatet. Ovnen vil starte igjen etter ca 1 min. Se "Strøm-relaterte kontroller" nedenfor.

HTR FLOW FAIL -----

Varmeapparatet strømmen reduseres (LF) * - M017

Muligens ikke flyte nok vann gjennom ovnen for å transportere varme bort fra varmeapparatet og varmeren er slått av. Se "Flow Relaterte styrer" nedenfor. Når problemet er løst, trykker på en knapp for å nullstille og starte varmeren.

HTR MAY BE DRY ----- WAIT -----

Varmeelementet kan være tørt (dr) * - M028

Noen tørt varmeapparat eller utilstrekkelig mengde vann i ovnen for å starte den. Spaet er stengt i 15 minutter, trykker du på en knapp for å tilbakestille varmeapparat start. Se "Flow Relaterte styrer" nedenfor.

HTR DRY -----

Varmeelementet er tørt * - M027

Det er ikke nok vann i ovnen for å starte den. Spaet er stengt. Når problemet er løst, trykker på en knapp for å nullstille og starte varmeren. Se "Flow Relaterte styrer" nedenfor.

HTR TOO HOT -----

Varmeelementet er for varmt (OHH) * - M030

A vann temperatursensorer har registrert 118 ° F (47,8 ° C) for varmeelementet, og spa er stengt. Du må trykke på en knapp for å tilbakestille når vannet er under 108 ° C (42,2 ° C). Se "Flow Relaterte styrer" nedenfor.

PRES BTTN TO RSET -----

En nulstillingsmeddelelse kan vises med andre meldinger.

Noen feil kan kreve at du slår av og slå på strømmen.

Kraftrelaterte kontroller

Sjekk for lavt vannnivå, flyt restriksjoner i eksosen, lukkede ventiler, innstengt luft for mange lukkede dyser og avklaring av pumpen.

På noen systemer, selv når boblebadet er stengt ned, slå på noe utstyr av og til å fortsette overvåkingen temperatur eller hvis frostsikring er nødvendig.

* Denne meldingen kan tilbakestilles fra kontrollpanelet ved å trykke på en knapp.

BALBOA
water group

Fremstilt under et eller flere af disse patenter. Amerikanske Patenter: 5332944, 5361215, 5550753, 5559720, 5,883,459, 6253227, 6282370, 6590188, 6976052, 6965815, 7030343, 7,417,834 b2, Canadisk Patent: 2342614, Australisk Patent: 2373248 andre patenter, både uden- og indenlandske, ansøgt og under behandling. Alt materiale under ophavsret af Balboa Water Group.

Sensor Relaterte utgivelser



Sensor Balanse er dårlig - M015

Temperatursensorene kan ikke synkroniseres ved 2 ° C og 3 ° C (ca. 16,6 ° C). Ring etter service.



Sensor Balanse er dårlig * - M026

Temperatursensorene er synkronisert. Sensor balansen er dårlig. Feilene har blitt etablert i minst 1 time. Ring etter service.



Sensorfeil - Sensor A: M031, Sensor B: M032

En temperatursensor eller sensor krets har sviktet. Ring etter service.

Forskjellige meldinger



Ingen kommunikasjon

Kontrollpanelet mottar ikke meldinger fra systemet. Ring etter service.



Prøproduksjonssoftware

Kontrollsystemet virker med testprogramvare. Ring etter service.



° F eller C er erstattet med T °

Kontrollsystemet er i testmodus. Ring etter service.

* Denne meldingen kan tilbakestilles fra kontrollpanelet ved å trykke på en knapp.



Fremstilt under et eller flere af disse patenter. Amerikanske Patenter: 5332944, 5361215, 5550753, 5559720, 5,883,459, 6253227, 6282370, 6590188, 6976052, 6965815, 7030343, 7,417,834 b2, Canadisk Patent: 2342614, Australsk Patent: 2373248 andre patenter, både uden- og indenlandske, ansøgt og under behandling. Alt materiale under ophavsret af Balboa Water Group.

Systemrelaterte meldinger



Minnefeil - Feil i sjekksum * - M022

Ved oppstart, har systemet sviktet programmet sjekksum test. Dette tyder på et problem med firmware (driftsprogram) og krever en servicehenvendelse.



Minne Advarsel - Permanent reset minne * - M021

Skjer etter endring av systemkonfigurasjonen. Ta kontakt med din forhandler eller servicesenter hvis denne meldingen vises mer enn en start-up, eller hvis det vises når systemet har vært i drift som normalt for en periode.



Minnefeil - feil i klokke * - M020 - Gjelder ikke på BP1500

Ta kontakt med din forhandler eller service.



Konfigurasjonsfeil - Boblebadet vil ikke starte

Ta kontakt med din forhandler eller serviceorganisasjon.



GFCI feil - Systemet kunne ikke teste / release GFCI - M036

KUN Nord-Amerika. Kan tyde på en ikke sikker montering. Ta kontakt med din forhandler eller service.



Pumpen virker til å forbli på - M034

Vann kan bli overopphetet. SLÅ AV spa. IKKE gå i vannet, ta kontakt med din forhandler eller service.



En pumpe synes å ha vært på som det var sist sett strømmen til spaen - M035

SLÅ AV spa. Ikke fyller i vann
Ta kontakt med din forhandler eller service.

* Denne meldingen kan tilbakestilles fra kontrollpanelet ved å trykke på en knapp.



Fremstillet under et eller flere af disse patenter. Amerikanske Patenter: 5332944, 5361215, 5550753, 5559720, 5,883,459, 6253227, 6282370, 6590188, 6976052, 6965815, 7030343, 7,417,834 b2, Canadisk Patent: 2342614, Australsk Patent: 2373248 andre patenter, både uden- og indenlandske, ansøgt og under behandling. Alt materiale under ophavsret af Balboa Water Group.

Påminnelser

Generelt vedlikehold hjelp.

Påminnelser kan fjernes ved preferanse menyen. Se side 11

Påminnelser kan velges individuelt av produsenten. De kan bli fullstendig sperret, eller det kan være et begrenset antall påminnelser for en bestemt modell.

Frekvensen av hver påminnelse (f.eks. 7 dager) kan spesifiseres av produsenten.

Trykk på temperaturknappen for å tilbakestille et vist påminnelse.

CHEK

PH

Veksler mellom temperaturen eller normal skjerm.

Vises i henhold til en fast tidsplan, f. Eks. Hver 7 dager.

PH er merket med en test kit og Phen justert med de aktuelle kjemikalier.

CHEK

CHEM

Veksler mellom temperaturen eller normal skjerm.

Vises i henhold til en fast tidsplan, f. Eks. Hver 7 dager.

Kontrollere nivået av desinfeksjon og andre vann kjemikalier med en test kit og juster med riktige kjemikalier.

CLN

FLTR

Endringer i temperatur eller normal skjerm.

Vises i henhold til en fast tidsplan, f. Eks. Hver 30. dag.

Rengjør filtermediet som anvist av produsenten. Se HOLD på side 6.

TEST

GFCI

Veksler mellom temperaturen eller normal skjerm.

Vises i henhold til en fast tidsplan, f. Eks. Hver 30. dag.

Krets (GFCI) eller effektbrytere er viktige sikringstiltak og må

testes regelmessig for å sjekke pålitelighet.

Alle brukere må være opplært i sikker test av GFCI eller jordfeilbryter koblet til spa installasjon.

En GFCI eller jordfeilbryter vil ha en TEST og RESET knapp som gjør det mulig for brukeren å sikre forsvarlig drift.

Advarsel:

I kalde været, GFCI eller jordfeilbryter reset umiddelbart, ellers spa skade.

Sluttbrukeren må alltid beskjed om å teste og nullstille GFCI eller jordfeilbryter regelmessig.

BALBOA
water group

Fremstillet under et eller flere af disse patenter. Amerikanske Patenter: 5332944, 5361215, 5550753, 5559720, 5,883,459, 6253227, 6282370, 6590188, 6976052, 6965815, 7030343, 7,417,834 b2, Canadisk Patent: 2342614, Australsk Patent: 2373248 andre patenter, både uden- og indenlandske, ansøgt og under behandling. Alt materiale under ophavsret af Balboa Water Group.

40940_J

23

12-02-14

Påminnelser fortsetter



Endringer i temperatur eller normal skjerm.

Vises i henhold til en fast tidsplan, f. Eks. Hver 90 dager.

Endre vannet i spa jevne mellomrom for å opprettholde riktig kjemisk balanse og sanitære forhold.



Veksler mellom temperaturen eller normal skjerm.

Vises i henhold til en fast tidsplan, f. Eks. Hver 180 dager.

Vinyl deksler skal være rengjort og behandlet for maksimal levetid.



Veksler mellom temperaturen eller normal skjerm.

Vises i henhold til en fast tidsplan, f. Eks. Hver 180 dager.

Paneler etc. av tre må rengjøres og behandles i henhold til produsentens instruksjoner for maksimal levetid.



Veksler mellom temperaturen eller normal skjerm.

Vises i henhold til en fast tidsplan, f. Eks. Hver 365 dager.

Filtre bør skiftes regelmessig for å opprettholde riktig spafunktion og sanitære forhold.



Veksler mellom temperaturen eller normal skjerm.

Etter behov.

Installere nye mineral patroner



Fremstillet under et eller flere af disse patenter. Amerikanske Patenter: 5332944, 5361215, 5550753, 5559720, 5,883,459, 6253227, 6282370, 6590188, 6976052, 6965815, 7030343, 7,417,834 b2, Canadisk Patent: 2342614, Australsk Patent: 2373248 andre patenter, både uden- og indenlandske, ansøgt og under behandling. Alt materiale under ophavsret af Balboa Water Group.

Advarsel: Kvalifisert tekniker kreves for service og installasjon

Retningslinjer for grunnleggende installasjon og konfigurasjon

Bruk kun kobberledninger av minst 6AWG.

Forbindelser av dreiemoment mellom 21 og 23 pounds.

Metoder for lett tilgjengelig frakobling må leveres av installasjonen.

Permanent tilkoblet strømforsyning.

Koble bare til en krets beskyttet av en RCD i klasse A (GFCI) eller jordfeilbryter montert minst 5 inches (1,52 m) fra innsiden av veggene i spa og innen synsvidde av utstysrommet.

CSA kabinett: Type 2

Se koblingskjema på innsiden av dekelet til styreskap.

Se installasjons- og sikkerhetsinstruksjoner gitt av spaproducenten.

Advarsel: Personer med smittsomme sykdommer skal ikke bruke et spa eller badestamp.

Advarsel: For å unngå skade, må du være forsiktig, når du går inn og ut av spa eller badestamp.

Advarsel: Ikke bruk et spa eller badestamp umiddelbart etter anstrengende trening.

Advarsel: Å være en lang tid i et spa eller badestamp kan være skadelig for helsen din.

Advarsel: Oppretthold vannkjemien i samsvar med produsentens anvisninger.

Advarsel: Utstyr og kontroller skal plasseres minst 1,5 meter horisontalt fra spa eller badestamp.

- Tilstrekkelig drenering må gis dersom utstyret skal installeres i et hull.
- Må bare brukes i en CSA klasse Area 3.
- Koble bare til en krets beskyttet av en RCD i klasse A eller effektbryter.
- For å sikre fortsatt beskyttelse mot elektrisk støt, bruk kun identiske reservedeler for vedlikehold.
- Installer en eksos skjerming riktig merket for å matche den maksimale angitte strømningshastighet.

Advarsel:

- Vann temperaturer over 38 ° C kan være skadelig for helsen din.
- Koble fra strømmen før service.

Advarsel: Kontroller at GFCI eller jordfeilbryter beskyttelse.

Eieren bør teste og nullstille GFCI eller jordfeilbryter regelmessig for å sikre deres funksjon.

Pass på:

- Test RCD før hver bruk av spa.
- Les bruksanvisningen.

Advarsel: Fare for elektrisk støt!

Delene må ikke repareres av brukeren.

Gjøre tjeneste av dette kontrollsystemet. Kontakt forhandleren eller tjeneste for å få hjelp. Følg instruksjonene i strømtilkobling. Installasjonen må utføres av en autorisert elektriker og alle jordingsforbindelser må være riktig installert.



Fremstillet under et eller flere af disse patenter. Amerikanske Patenter: 5332944, 5361215, 5550753, 5559720, 5,883,459, 6253227, 6282370, 6590188, 6976052, 6965815, 7030343, 7,417,834 b2, Canadisk Patent: 2342614, Australsk Patent: 2373248 andre patenter, både uden- og indenlandske, ansøgt og under behandling. Alt materiale under ophavsret af Balboa Water Group.

40940_J

25

12-02-14

MP3/BLUETOOTH KLAR SYSTEMDRIFT

Det MP3/Bluetooth-klare systemet fungerer med alle digitale lydkilder som har en utgang (vanligvis en hodetelefonkontakt) som kan tilpasses den 3,5 mm store stereokabelen.

MP3-betjening:

1. Koble den ene enden av den 3,5 mm store stereo gullbelagte kabelen (som du finner i brukerhåndbokpakken) til MP3-spilleren eller et annet bærbart medium.

1. Slå på strømbryteren (den øverste bryteren) fra stasjonen. Den røde indikatorlampen lyser.
2. Slå MP3-spilleren på.
3. **Merk: Hvis "BT"-bryteren er på, vil du ikke kunne spille av musikk via den 3,5 mm store kontakten.**
4. Hvis MP3-spilleren eller en annen lydkilde har innstillinger for bass/diskant eller utjevning eller EQ-innstillinger for musikkgenre, kan du justere disse til ønsket nivå.
5. Avhengig av MP3-spillerens størrelse vil du kanskje kunne sette den i stasjonen og lukke døren.

Kvaliteten på MP3-spilleren som brukes og de nedlastede lydfilene på MP3-spilleren kan påvirke den generelle lyd kvaliteten til spaets MP3-system.

Bluetooth-betjening:

Hvis lydavsplilleren din er Bluetooth-kompatibel, kan det være enklere å strøme lyd til subwooferen/amp-systemet, spesielt hvis lydavsplilleren er større enn stasjonen.

1. Slå på strømbryteren (den øverste bryteren) fra stasjonen. Den røde indikatorlampen lyser.
2. Slå på lydenheten.
3. Sett "BT"-bryteren under strømbryteren i "PÅ"-posisjon. Du hører en pipelyd, som indikerer at Bluetooth-systemet er klart til aktivering.
4. Gå til "innstillinger" på lydavsplilleren og velg "Bluetooth".
5. Lydavsplilleren skal nå begynne å søke etter Bluetooth-enheter.
6. Så snart den har funnet dette Bluetooth-systemet, viser den "Blue Audio" og begynner å koble seg til.
7. Hvis lydavsplilleren din krever en kode for tilkobling til Bluetooth-subwooferen/ampen, må du angi koden "0000".
8. Bluetooth skal fullføre tilkoblingen og vise at Blue Audio nå er tilkoblet.
9. Når du nå går til lydfilene dine eller ander lydprogrammer, for eksempel en nettradiospiller, strømmes lyden til subwooferen/ampen.
10. I enkelte tilfeller må du kunne be lydavsplilleren spille av lyd til enheten eller til Blue Audio.

FILTERET – FJERNING OG UTSKIFTING

Vår mange spa-modeller bruker ulike filtersystemer, avhengig av spaets design. Identifiser hvilket filteranlegg du har i ditt spa, og merk det av (✓) for fremtidig bruk.

WHITEWATER SKUMFILTER

Doble kassetter montert vertikalt 50 kvadratfor hver, 8" (20cm) høye (delenummer PPG-50P4)

☐

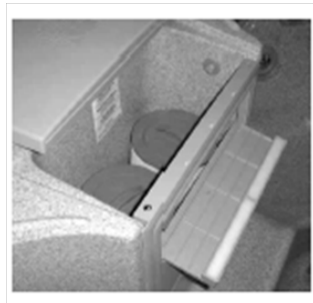

- 1) Slå av spaet ved jordfeilbryterbryteren (GFCI) eller reststrømdetektoren (RCD).
- 2) Ta av det dekorative toppdekselet.
- 3) Fjern hver av kassettene ved å ta tak i håndtaket og dreie det til det gjenges ut av kassettholderen.
- 4) Utfør prosedyren i omvendt rekkefølge for å installere en ny eller rengjort kassett.

VEDLIKEHOLD

For å beskytte utstyret og badende som bruker spaet ditt må du utføre regelmessig vedlikehold.

VEDLIKEHOLD AV AKRYLOVERFLATEN

Denne vakre akrylflaten er et av overflatematerialene som har best glans og høyest kvalitet. Den harde, ikke-porøse overflaten hindrer oppsamling av smuss og kan motstå flekker bedre enn noe annet plastmateriale. Under normal bruk er det så holdbart at den flotte overflaten bevares med minimalt vedlikehold. For å opprettholde glansen og det elegante utseende trenger du bare å følge disse enkle trinnene:

- Bruk vanlige ikke-skurende rengjøringsmidler til husholdningsbruk til de fleste rengjøringsjobber.

(For eksempel: LYSOL BASIN, TUB & TILE CLEANER, GLASS PLUS, MR. CLEAN og TOP JOB, eller et mildt oppvaskmiddel som f.eks. IVORY LIQUID) Skyll grundig og tørk av med en ren klut.

- Bruk aldri skurende rengjøringsmidler.
- Ikke la akryloverflaten komme i kontakt med produkter som f.eks. aceton (neglelakkfjerner), neglelakk, tørre rengjøringsmidler, lakkfortynnere, bensin, furuolje osv.
- Fjern støv og smuss med en myk og fuktig klut.
- Fjern fett, olje, maling og blekkflekker med isopropylalkohol.
- Unngå å bruke barberblader og andre skarpe gjenstander som kan lage riper i overflaten. Små riper kan fjernes ved å påføre et tynt lag med bilvoks og polere lett med en ren klut. For dypere riper må du gni overflaten lett med "vått" (aldri tørt) sandpapir av typen 600 og polere med et finkornet poleringsmiddel.

Hvis du ikke skyller av overflatebehandlingsmiddelet grundig, vil du oppleve kraftig skumdannelse ved etterfylling av vann og oppstart. Periodisk påføring av en kvalitetsvoks sørger for glans og beskytter finishen.

RENGJØRING AV SPA-KABINETTET

Det er lett og raskt å rengjøre kabinettet med et av mange vanlige rengjøringsmidler til husholdningsbruk. Rengjøringsløsningen skal påføres og tørkes av umiddelbart. Rengjøringsløsningen skal ikke etterlates på materialet over lengre tid.

Anbefalte rengjøringsmidler:

Windex, Glass Plus, 409 Glass & Surface Cleaner, Spic and Span Cinch, Fantastik All-Purpose, Regency (Glass & Surface), Clorox Clean-Up og Fantastik Orange Action

Unngå følgende rengjøringsmidler:

Kraftige rengjøringsmidler med glykoletere eller løsemidler med etanol og/eller isopropylalkohol. Disse mykner belegget hvis de virker i noen minutter.

Rengjøringsmidler som f.eks. Goof Off, Great Value All Purpose Cleaner (Wal-Mart), 409 General Purpose, Greased Lightning, rengjøringsmidler med sitrus, slipemidler og løsemidler som f.eks. aceton, malingfjerne og lakktyner, anbefales **IKKE** til rengjøring av kabinettet.

REMONTERING AV POLYSTEEL-KABINETTPANELET

Hvis du ser langt den nederste delen av metallrammen, finner du to små pilothull, hvert av dem sannsynligvis en tredjedel av veien inn fra hvert hjørne. Hvis du plasserer en skrue i hvert hull (bare et par omdreininger), kan du la panelet hvile øverst på disse skruene for å balansere det.

HARDT SPADEKSEL

I en ikke tildekket spa skyldes 90 % av varmetapet spaets overflate. Fordampningen påvirker også den kjemiske balansen og kan medføre fuktproblemer innendørs.

Harde deksler er konstruert for maksimal termisk effektivitet og utseende. De er hengslet i midten for å kunne håndteres enklere, og glidelåsene gjør at de koniske Styrofoam-innsatsene kan skiftes ut hvis de blir skadet.

Dekselets kanter overlapper spaet og sørger for en tett passform. Håndtakene er plassert slik at selv et stort deksel enkelt kan fjernes av én person.

Låsene, med en del festet til dekket eller kanten, hindrer at små barn og dyr kan komme inn i spaet.

- Ikke trekk dekselet over spaet eller dekket. Legg dekselet sammen først, og få hjelp til å ta det av.
- Ikke plasser spaet der det kan falle store mengder snø på dekselet. Hvis snø oppsamles på dekselet, må du fjerne den forsiktig.
- Ikke måk snøen vekk, da dette kan skade dekselet.
- Ikke stå på det harde dekselet. Dekselet er ikke garantert mot ødelagt skum eller rifter i vinyldekselet.
- Ikke bruk slipende rengjøringsmidler eller rengjøringsmidler beregnet på skinn. Bruk bare vann og et skånsomt rengjøringsmiddel.

VEDLIKEHOLD AV STRÅLEDYSER

Flere av strålene i spaet har justerbart volum. Volumjusteringen av de innebygde strålene kan påvirkes av rusk i spa-vannet. Hvis du merker at volumjusteringen blir stivere, bør du vurdere å ta ut og vaske innsiden ved neste planlagte etterfylling og tømning av spaet.

Slik fjerner du en justerbar innebygget stråledyse

- 1) Drei stråledysen til maksimal volumposisjon (helt mot urviseren).
- 2) Ståleflaten føles som om den har stoppet, men hvis du fortsetter å dreie den, kommer den innebygde delen av stråledysen ut av hoveddelen.
- 3) Sjekk innsiden av strålehoveddelen og se etter rusk og kalkoppsamlinger.
- 4) Tørk av innsiden av strålehoveddelen, om nødvendig.
- 5) Vask innsiden i servicevasken. Skrubb forsiktig, om nødvendig.
- 6) For å sette stråleinnsiden tilbake, må du bare skru den på plass til den stopper. Nå kan du fortsette å dreie, til den innebygde delen låses fast i voluminnstillingsområdet.

Hvis det er mye oppsamlet kalk eller misfarging på stråledysens innside når du tar den ut, bør du ta en spa-vannprøve og sende den til forhandleren for testing.

FILTERSYSTEM

GENERELL INFORMASJON

Du må regelmessig inspisere filterpatronene dine for å sikre at de er rene.

etter hvert som blekkpatronene blir mer tilsmussede, kan det påvirke:

- **Oppvarming av spa-vannet:** begrenset vanngjennomstrømning fra et tilstoppet filter kan føre til at feilkoder vises på kontrollpanelet og hindrer at spaet varmes opp slik det skal
- **Vannkvalitet:** En endring i funksjonen av ozoninnsprøytningssystemet kan resultere i at ozonnivået i spa-vannet synker eller stopper helt.

Det kan være lurt å ha et sett med reservekassetter og bytte ut skitne kassetter med rene, slik at vannet holdes rent og glitrende. Da reduserer du kjemikalieforbruket og nedetid som følge av kassettrengjøring.

SPESIELL MERKNAD: Flere reservekassetter ser like ut. Hvis du bruker feil kassett, kan det medføre problemer. Spør forhandleren din om hvilken kode som identifiserer nettopp din kassett, og noter deg den.

RENGJØRING AV FILTERKASSETTER

- 1) Fjern større fremmedlegemer ved å skille kassettdelene og spraye dem med en vannstråle. Kjøkken- eller badevasken kan gjøre nytten.
- 2) Fremmedlegemer som gjør at patronen blir brun- eller gråaktig krever at kassetten legges over natten i en spesiell kassetttrens (kan kjøpes hos forhandleren).
- 3) Bruk en stor plastbøtte og følg anvisningene på emballasjen. Av sikkerhetsmessige grunner bør du oppbevare bøtten med rengjøringsmiddelet utilgjengelig for barn.
- 4) Skyll kassetten grundig for å fjerne alle rester av rengjøringsmiddelet.
- 5) La den rengjorte kassetten tørke helt før du bruker den igjen.
- 6) Rett ut foldene og før en myk børste gjennom hver enkelt for å fullføre rengjøringsprosessen.



SLIK TØMMER DU SPAET

SLIK VET DU NÅR DU MÅ DRENERE

Oppløste faste stoffer fra badende og pågående kjemisk behandling samler seg opp i spa-vannet. Et tidlig tegn på et høyt nivå av oppløste faststoffer er at vannet blir svært grumset.

*Hvis du er i tvil, må du huske at det beste
kjemikaliet for spaet ditt er rent ferskvann!*

SLIK DRENERER DU SPAET

- 1) Sett ned spaets settpunkt og la det gå nok tid til at vannet får kjølt seg ned. Fjern dekselet og kjøre høyhastighetspumpen for å fremskynde avkjølingen.
- 2) Slå av strømmen til spaet.
- 3) Fest en slange i riktig størrelse til avløpsforbindelsen (se under).
- 4) Før slangen til et passende dreneringssted.
- 5) Når avløpet er åpnet, vil tyngdekraften sørge for dreneringen, selv uten oppsyn.
- 6) Etter hvert som dreneringen fortsetter, må du flytte vann fra setekonturene ned i fotbrønnen. Dreneringen stanses på grunn av dreneringshøyden.
- 7) Fjern eventuelt gjenværende vann med en Shop-Vac, vamp og bøtte, eller bare la det tynnes ut i det nye vannet.
- 8) Før påfylling må du rengjøre spaoverflaten etter behov.
- 9) Ikke glem å stenge avløpet før påfylling.

Hvis du vil gjøre dreneringsprosessen raskere, kan du rett og slett bruke en nedsenkbar sumppumpe, som du får kjøpt i de fleste jernvarebutikker.

Avløpskoblinger

Slangeavløp (de fleste modeller)

Det bøyelige slangeavløpet er plassert i utstyrsområdet og kobles enkelt til en vanlig hageslange. Etter å ha rettet hageslangen mot en egnet dreneringsplass, slår du av spaet og dreier deretter ventilhåndtaket for å åpne ventilen og starte dreneringen.

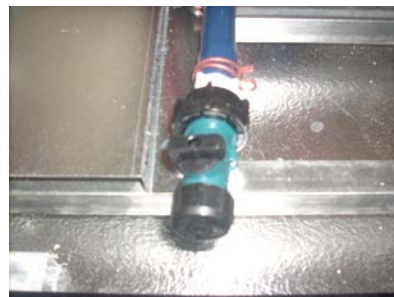

Når du suger ut vann fra spalinjene:

- 1) Vakuumpumpe ved alle sugeinnretninger i fotbrønnen. Det kan finnes 2-6 sugeinnretninger, avhengig av modell.
- 2) Vakuumpumpe ved varmeinngangen (kopplings- og inngangventil), som regel plassert på venstre side av spaets utstyrsside.

Sørg for å vakuumpumpe til du merker at det ikke lenger kommer vann ut, og blokker deretter de 2 kassettmonteringene eller blokker Elite- eller Teleweir-åpningen.

Fjern kassetten(e). Sett pluggene i de gjengede kassettfestene i filterboksen. For Elite- og Telweir-filtersystemer må du fjerne trimringen og overløpskanten. Dekk til filteråpningen med stiv plast og bruk en tung gjenstand til å holde den nede, før du vakuumpumper igjen, ved varmeinngangen.

DA trekkes vannet ut fra eventuelle linjer koblet til spa-pakken, spesielt hvis ditt spa ikke har sirkelpumpe.

SLIK GJØR DU SPAET KLART FOR VINTEREN

I kaldt klima, der det er fare for frost, kreves det spesiell forsiktighet fra din side for å unngå skade på spaets utside og utstyr. Hvis du planlegger å bruke spaet i vinterhalvåret, må du sørge for å kjøre pumpen ofte nok til at vannet holdes i bevegelse og varmeapparatet fungerer. Det er best å stille inn kontrollene slik at pumpen er på i lav hastighet til enhver tid. Da hindrer du at vannet fryser til, og varmeapparatet slås på etter hvert som temperaturen synker.



ADVARSEL:

Hvis du har strømbrydd, og det kan bli kaldt, vil spaet og utstyret kunne frosse til, spesielt hvis det er montert på et dekk uten kabinett. Is i spaet og på utstyret vil forårsake skade.

Du bør vurdere behovet for å få spaet profesjonelt klargjort for vinteren hvis det har stått ubrukt en periode. Det gjelder spesielt hvis du drar på en lengre vinterferie.

Følg fremgangsmåten nedenfor for å hindre skade på spaet og tilhørende utstyr:

- 1) Tøm alt vannet fra spaet, som anvist i brukerhåndboken. Slå av strømtilførselen til spaet.
- 2) Fjern eventuelt gjenværende vann med en svamp. Hvis du har en Shop-Vac, må du prøve å suge så mye vann som mulig ut av stråledysene og spadekselet. Hvis du ikke kan fjerne alt vannet (spesielt fra luftinnsprøyterne), må du bruke frysevæske for bil eller VVS i injektorene.
- 3) Ta ut spaets utstyrssystem og pumpe, og oppbevar dem innendørs. Hvis dette ikke er praktisk, kan du igjen bruke Shop-Vac til å trekke vannrester ut av pumpehusene. Fjern dreneringspluggene nederst på dekselet. Bruk frostvæske på alle pumpehusene. (se merknad under)

Når du suger ut vann fra spalinjene:

- a) Vakuumpumpe ved alle sugeinnretninger i fotbrønnen. Det kan finnes 2-6 sugeinnretninger, avhengig av modell.
- b) Vakuumpumpe ved varmeinngangen (kopplings- og inngangventil), som regel plassert på venstre side av spaets utstyrsside.

Sug ut vann til du merker at det ikke lenger kommer vann ut, og blokker deretter de 2 kassettmonteringene eller blokker Elite- eller Teleweir-åpningen.

Fjern kassetten(e). Sett pluggene i de gjengede kassettfestene i filterboksen. For Elite- og Telweir-filtersystemer må du fjerne Vane-overløpskanten/trimringen og flytinnretningen. Dekk til filteråpningen med stiv plast og bruk en tung gjenstand til å holde den nede. Vakuumpump igjen, ved varmeinngangen.

DA trekkes vannet ut fra eventuelle linjer koblet til spa-pakken, spesielt hvis ditt spa ikke har sirkelpumpe.

- 4) Filteret skal dreneres og kassetten tas ut og rengjøres. Fjern filterkassetten og hell på frostvæske i filterbeholderen, som tidligere beskrevet. Filterelementet skal oppbevares i et rom med over 0 grader.
- 5) Støtte det harde dekselet langs hengslet med 2x4 over hele spaet. Lås det harde dekselet over spaet og dekk til hele spaet med en presenning. Fest presenningen på plass, eller stift den til kabinettet.
- 6) Når du fyller på vann om våren, må du huske å sette på plass eventuelle plugger som har blitt fjernet. Følg anvisningene for oppstart, som om spaet var helt ny.

Merk: Når du bruker frostvæske for biler eller VVS-systemer, kan det ligge igjen rester som fører til hvitt "skum" første gang du fyller på vann, spesielt når du slår på strålepumpene. Du kan måtte renere og fyller på spaet for å fjerne alle restene. **Under årets kaldere måneder, tilføres frostvæske til VVS-bruk alle pumpehusene, som en del av våre produksjonsprosedyrer.** Dette nevnes på den ytre spa-emballasjen.

FEILSØKING FOR SPAET

VANLIGE PROBLEMER OG HVORDAN DU LØSER DEM



MERK:

Flere oppstartsproblemer skyldes feilkobling og manglende forståelse av hvordan spaet fungerer og hvilke funksjoner det har. Ta deg tid til å lese og forstå denne håndboken. Hvis du har spørsmål, kan du kontakte forhandleren.

Kretsbyter for jordfeil (GFCI) eller reststrømdetektor (RDC)

Slår seg av ved første oppstart

| | |
|-------------------|---|
| Sannsynlig årsak: | Feilkobling av GFCI/RCD |
| Tiltak: | Kontakt elektriker og/eller forhandleren. |

Kretsbyter for jordfeil (GFCI) eller reststrømdetektor (RDC)

Slår seg av (ikke ved første oppstart)

| | |
|-------------------|---|
| Sannsynlig årsak: | En eller flere utstyrskomponenter kortsluttes i jorden, eller den totale spenningen overstiger GFCI/RCD-klassifikasjonen. |
| Tiltak: | Kontakt forhandleren: IKKE bruk spaet Sikre at andre ikke bruker spaet. |

Spa er helt "dødt" (ingen sirkulasjon og ingen visning på kontrollpanelet øverst.

| | |
|----------------------|---|
| Sannsynlig årsak #1: | GFCI/RCD er utkoplest (slått av). |
| Tiltak: | Tilbakestill GFCI/RCD og vær oppmerksom på fremtidige utkoplinger. Meld fra til forhandleren hvis problemet vedvarer. |

| | |
|----------------------|--|
| Sannsynlig årsak #2: | Bryter eller sikring før GFCI/RCD utkobles eller ryker. |
| Tiltak: | Slå av GFCI / RCD, tilbakestill bryteren eller bytt sikring, tilbakestill GFCI / RCD og test. Kontakt elektriker eller forhandler hvis problemet vedvarer. |

| | |
|-----------------------------|--|
| Sannsynlig årsak #3: | Transformatorsikring røket i spapakke. |
| Tiltak: | Finn sikringen i spapakken, test og/eller bytt ut. Eller kontakt forhandleren for service. |

| | |
|-----------------------------|---|
| Sannsynlig årsak #4: | Utilstrekkelig linjespenning til å koble til spa-pakkeprosessen. |
| Tiltak: | Kontakt elektriker for å måle linjespenninger og inspisere strømforbindelser. |

Ingen varme eller for lav varme

| | |
|-----------------------------|---|
| Sannsynlig årsak #1: | Settpunktet er ikke på ønsket nivå. |
| Tiltak: | Gå gjennom settpunktet og endre det om nødvendig. |

| | |
|-----------------------------|--|
| Sannsynlig årsak #2: | Sirkelpumpen kjører ikke eller pumper ikke. |
| Tiltak: | Kontroller om ventilene på sirkelpumpen/varmesystem er åpne (håndtaket trukket opp, slik at ventilakselen er synlig, sikkerhetsklemmer skal være plassert for å hindre at ventilen lukkes). Sjekk om sirkelpumpen er tilkoblet, eller om sirkelpumpesikringen i spa-pakken er røket. |

| | |
|-----------------------------|---|
| Sannsynlig årsak #3: | Spaet er ikke dekket til når det ikke brukes. |
| Tiltak: | Dekk til spaet for å holde på varmen. |

| | |
|-----------------------------|---|
| Sannsynlig årsak #4: | Meldingen varmeapparatet er ikke på, grunnet en feil vises på displayet. |
| Tiltak: | Se etter for åpne portventiler på utstyr, korriger lavt vannnivå i spaet, og undersøk filterkassettenes tilstand. Slå av strømmen til spaet, og slå den deretter på igjen. Overvåk for gjenvendende feilmeldinger på displayet. Kontakt forhandleren hvis problemet vedvarer. |

| | |
|-----------------------------|---|
| Sannsynlig årsak #5: | Inngangsstrømmen til systemet har en innstilling som begrenser varmefunksjonen. |
| Tiltak: | Kontakt forhandler/elektriker ved systemoppsett og hør om en høyere inngangsstrøm er tilgjengelig fra strømkilden. Det kan bety at du må kable spaet med en større kabel og/eller bryter. |

| | |
|-----------------------------|--|
| Sannsynlig årsak #6: | Manglende isolasjon i en tilpasset installasjon. |
| Tiltak: | Beskytt undersiden av spaet fra kalde vinder og snø. Steng inne tilpassede installasjoner. |

Stråledysene slås ikke på når pumpeknappen trykkes inn.

| | |
|-----------------------------|--|
| Sannsynlig årsak #1: | Stråledysen er ikke koblet til spa-pakken. |
| Tiltak: | Koble til pumpen og test den. |

| | |
|-----------------------------|---|
| Sannsynlig årsak #2: | Strålepumpens sikring er røket i spapakken. |
| Tiltak: | Finn og test / skift ut pumpesikringen i spapakken. Kontakt forhandleren hvis problemet vedvarer. |

| | |
|-----------------------------|--|
| Sannsynlig årsak #3: | Strålepumpen er ikke primet. |
| Tiltak: | Slå av spaet og la innestengt luft slippe ut. Start spaet på nytt og sjekk at strålepumpene fungerer. Hvis problemet vedvarer, må du tømme luft ut direkte ved å åpne koblingen på pumpen til all innestengt luft er sluppet ut. Test på nytt. |

| | |
|-----------------------------|--|
| Sannsynlig årsak #4: | Individuelt justerbare volumstråler justeres til lavt volum. |
| Tiltak: | Vend forsiden til en spesifikk stråle for å øke vannvolumet. |

| | |
|-----------------------------|--|
| Sannsynlig årsak #5: | Luftkontrollen er stengt. Ingen synlig luft-/vannblanding. |
| Tiltak: | Åpen luftkontrollen for å øke luft-/vannblandingen. |

| | |
|-----------------------------|--|
| Sannsynlig årsak #6: | Pumpen er overopphetet og har utløst intern termisk overbelastning. |
| Tiltak: | Vent til pumpen er avkjølt og lytt etter en "snappelyd" når overbelastningen tilbakestilles. Pumpen skal starte på nytt. Kontakt forhandleren hvis problemet vedvarer. |

| | |
|-----------------------------|---|
| Sannsynlig årsak #7: | Pumpen pumper ikke, på grunn av en ødelagt del på innsiden (drivverk, pumpen er primet, men det er ingen vannbevegelse fra pumpen). |
| Tiltak: | Kontakt forhandleren for service. |

LED-lampen(e) slås ikke på når lysknappen trykkes inn.

| | |
|----------------------|---|
| Sannsynlig årsak #1: | Røket lyssikring i spapakken. |
| Tiltak: | Finn og test / bytt ut lyssikringen i spapakken. Ring forhandleren hvis problemet vedvarer. |

| | |
|----------------------|--|
| Sannsynlig årsak #2: | In-line eller on-board sikring røket i LED-kontrolleren |
| Tiltak: | Finn og test / skift ut lyssikringen i LED-kontrollboksen. |

Ingen luft-/vannblanding kommer fra en stråledyse

| | |
|----------------------|--------------------------|
| Sannsynlig årsak #1: | Luftkontrollen er stengt |
| Tiltak: | Åpne luftkontrollen |

| | |
|----------------------|---|
| Sannsynlig årsak #2: | Vannvolumet gjennom stråledysen er for lavt til at vann trekkes inn |
| Tiltak: | Øk vannvolumet ved å dreie stråleflaten |

| | |
|----------------------|---|
| Sannsynlig årsak #3: | Justerbar innvendig strålekomponent er løs. |
| Tiltak: | Stram til den innvendige strålekomponenten |

| | |
|----------------------|--|
| Sannsynlig årsak #4: | Den innvendige strålekomponenten er ødelagt eller skadet |
| Tiltak: | Skift ut den innvendige strålekomponenten med en annen fra spaet, eller med en ny. |

| | |
|----------------------|---|
| Sannsynlig årsak #5: | Fremmedlegemer på innsiden av den innvendige strålekomponenten |
| Tiltak: | Fjern den innvendige komponenten, se etter fremmedlegemer, fjern rester og installer på nytt. Test |

SLIK SJEKKER DU EN SIKRING

Merk: Du må bare ta ut / sjekke sikringen hvis du er komfortabel med det. **Ikke risiker personskade. Hvis du er i tvil, ta kontakt med servicetekniker.**

Sikringer er plassert i ledningsrommet. Bytt alltid ut sikringer av samme type og med samme amp-verdi som vist på etiketten inne i ledningsrommet!

Små glassikringer

- 1) Slå av strømmen til spaet.
- 2) Bruk en liten skrutrekker eller knipetenger til å forsiktig fjerne sikringen fra sikringsholderen.
- 3) Se filamentet inne i sikringen, og skift det ut hvis det er ødelagt.
- 4) Bruk et ohmmeter for å sjekke sikringen. Ohms-avlesningen skal være mot 0 ohm. Viser den uendelig, betyr det at sikringen er åpen og må skiftes ut.

Kassettsikringer og små kassettsikringer

- 1) Slå av strømmen til spaet.
- 2) Bruk knipetenger til å forsiktig fjerne sikringen fra sikringsholderen.
- 3) Skift ut sikringen og test systemet.

Disse sikringstypene er tilgjengelige fra din lokale forhandler og kan være tilgjengelige fra lokale elektroforhandlere og byggevaresentre. Hver sikring har en spennings- og forsterkningsgrad angitt på seg. Denne skal brukes når du anskaffer en ny sikring.

Merk: En enkelt sikring kan beskytte mer enn én komponent i spaet.

GARANTISERVICE

Dersom du trenger garantiservice, må du kontakte den autoriserte forhandleren der du kjøpte spaet. Forhandleren har opplært servicepersonell og er forpliktet til å gi deg god ettersalgsservice. Vi gjennomfører årlige opplæringskurs for å oppdatere teknikere.

SLIK BEKREFTER DU EN SERVICEAVTALE

Ha serienummeret og modellnummeret / navnet på spaet ditt klart, sammen med kjøpsdato og kvittering. Spamodellen og serienummerinformasjonen finner du på det sølvfargede og svarte dataskiltet nederst i høyre hjørne på spaets utstyrsside. Du finner den samme informasjonen på spa-identifikasjonsarket, som ligger i en plastlomme som er stiftet til baksiden av utstyrspanelet.

BP501/601-SERIEN SPA-PAKKER

Inkluderer: SR1BP501, SR2BP501, SR2BP501X, SR2BP601E

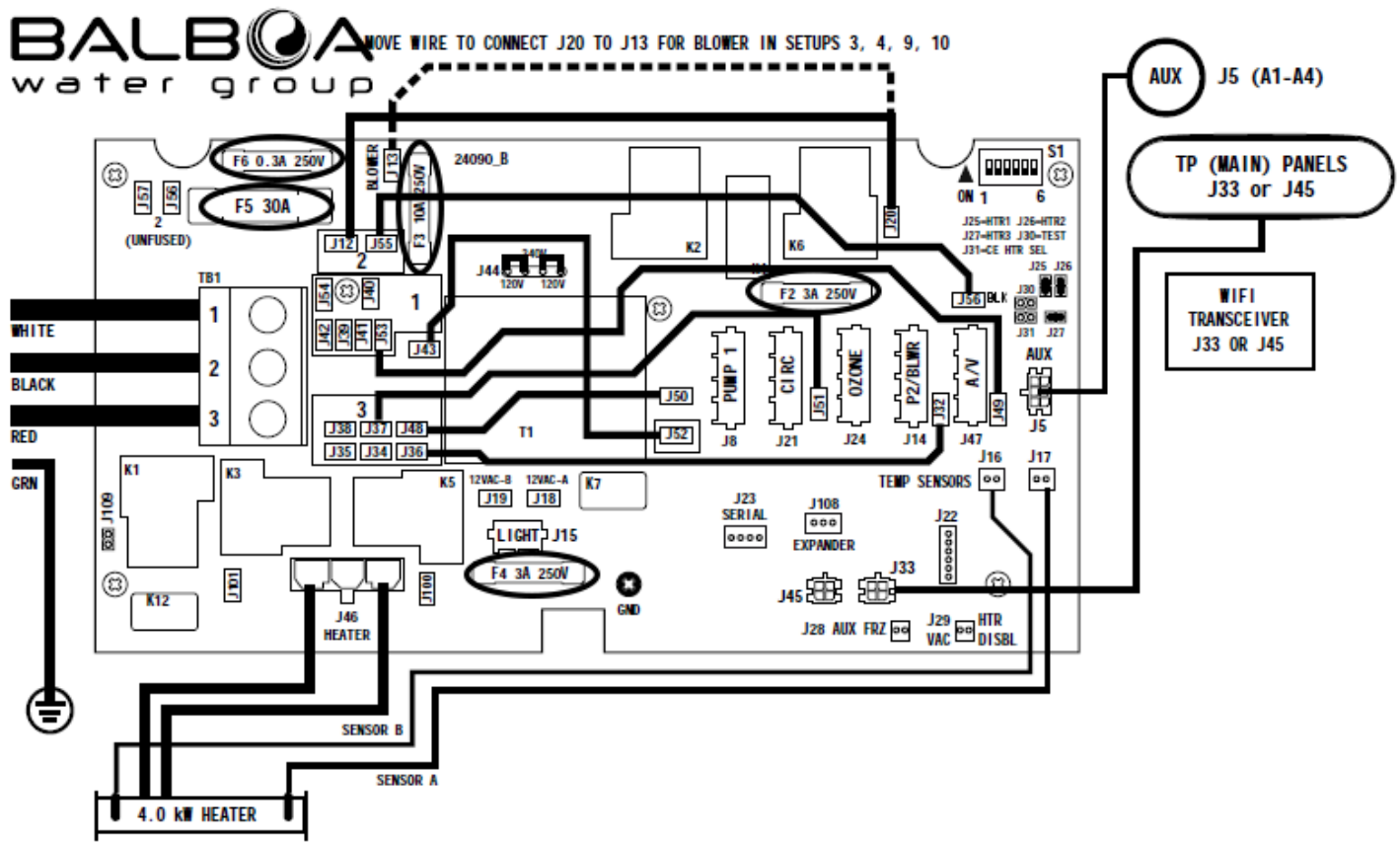

“Typisk panel-layout”

| Sikring | Størrelse | Beskytter |
|---------|--------------|--|
| F2 | 3 A, 250 V | Ozonator |
| F3 | 10 A, 250 V | Blåser (hvis koblet til J14) |
| F4 | 3 A, 250 V | Spa-belysning |
| F5 | 30 A | Pumpe 1, sirkelpumpe, lyd, pumpe 2 (hvis koblet til J14) |
| F6 | 0,3 A, 250 V | Transformator |

BP2000/2100-SERIEN SPA-PAKKER

Inkluderer: SRBP20, SRBP20X, SRBP20MS, SRBP21, SRBP21X, SRBP21MS

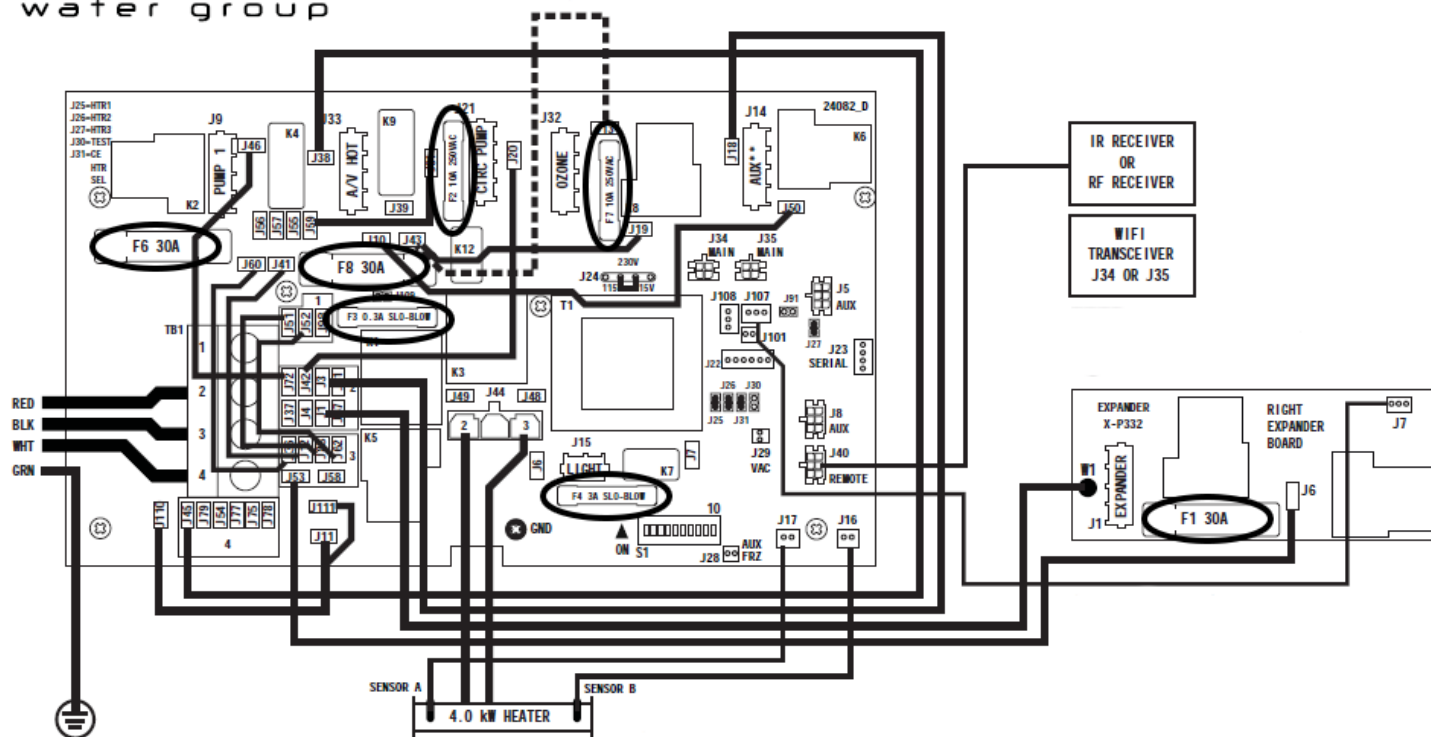

“Typisk panel-layout

| Sikring | Størrelse | Beskytter |
|---------|---------------|--|
| F1 | 30 A | Komponent (er) koblet til J1 på expanderplate Typisk pumpe 2, pumpe 3, mikrosilke |
| F2 | 10A, 250VAC | Ozonator, sirkelpumpe |
| F3 | 0,3A, S10-B10 | Transformator |
| F4 | 3A, S10-B10 | Spa-belysning |
| F6 | 30 A | Pumpe 1, lyd |
| F7 | 10 A, 250 V | Blåser (J14) |
| F8 | 30 A | Pumpe 2, Blåser (J14) |

Merk: Når systemprogramvareoppsett er slik at blåseren er koblet til Expander X-P332, er inline-sikringen i AMP-adapteren 10A, 250V.

VEILEDNING FOR VANNBEHANDLING



HELSEFARE:

Vannet i spaet må behandles med kjemikalier og vedlikeholdes ved med jevne mellomrom.

Bakterier kan komme inn i spa-vannet gjennom påfyllingskilden, badende og miljøet. Det er spa-eierens ansvar å kjemisk behandle spa-vannet i samsvar med lokale standarder. Krysskontaminering mellom badere kan forekomme.

Forhandler eller en lokal basseng- og spaekspert kan sørge for testing og tilveiebringe alle produktene du trenger for å holde spa-vannet rent, klart og sunt. Følg deres anvisninger.

Ubehandlet vann er ikke bare ubehagelig å sluppet av i, det utgjør også en helsefare for alle badende og en sikkerhetsfare for utstyret.

Skader på utstyr og overflater forårsaket av dårlig vannbehandling og/eller ubalansert spa-vann dekkes ikke av garantien.

SLIK SANERER DU SPAET

VIKTIG: * Din forhandler kan være promotere et vannbehandlingssystem som ikke bruker deler av eller alle de generelle anvisningene for vannbehandling under. Denne veiledningen er laget for å gi spa-eieren en grunnleggende forståelse av hvordan spa-vannet skal behandles. * Hvis du er i tvil, må du følge forhandlerens anbefalinger. Det anbefales at du får kildevannet testet av forhandleren eller et lokalt testbyrå før du fyller i spaet første gang. Å kjenne egenskapene til kildevannet kan hjelpe deg med å holde spa-vannet rent og klart med jevne mellomrom.

Ikke la noen flytende kjemikaliedispensere trekkes inn og holdes i skumområdet. Store mengder kjemikalier kan konsentreres i ett område og dermed skade akryloverflaten. Denne typen skade dekkes ikke av garantien.

Første oppstart

(Les gjennom kjemikaliehåndboken - hvis aktuelt)

Spaet ditt har _____ liter, _____ gallons vann (fyll ut).

- 1) Når spaet er fullt, må du tilsette kalkforebyggende middel, for å forebygge misfarging og kalkdannelse.
- 2) Test og juster alkaliniteten til et nivå som anbefales av produsenten. Dette stabiliserer pH-verdien.
- 3) Sirkuler vannet i 24 timer.
- 4) Test pH-verdien. Det ideelle området er 7,2 til 7,6. Juster om nødvendig med pH Booster eller pH Reducer.
- 5) Sirkuler vannet i 30 minutter.
- 6) Hvis du bruker organisk brom (bromtabletter), må du justere dispensereren slik at bromrestene utgjør er 3 til 5 dpm. Med en ozonator kan du ha et lavere bromnivå.
- 7) Når du skal justere spa-kjemikalierne er det bedre med mindre. Legg til små mengder kjemikalier over flere dager.

Har ditt spa et ozonsystem for ferskvann?

- 1) Ozonsystemet for ferskvann er veldig enkelt å overvåke. Følg fremgangsmåtene som angis under for å sikre fortsatt rent og sunt vann.
- 2) Bruk klor og et DPD-testsett, mål fri tilgjengelig klor (FAC) og totalt klorinnhold (TC). Så lenge forskjellen er mindre enn 0,5 dpm, går det kraftige oksidasjonsmidlet fra ozonsystemet for ferskvann inn i spaet ditt og renser vannet. Du trenger bare å tilsette små mengder klor for å opprettholde saniteten.
- 3) Sjekk pH-verdien, total alkalinitet og kalsiumhardheten som anbefalt av Sunrise Spa-forhandleren, og juster om nødvendig. Merk: Med ozonsystemet for ferskvann fra Sunrise, opprettholder du en pH på mellom 7,6 og 7,8.
- 4) Sjekk bobletåken som kommer inn i spaet via ozon-/returstrålen for konsistens. Dersom bobletåken er uregelmessig, kan det indikere blokkering i pumpe eller rør, skitten kassett, lavt vannnivå eller problemer med pumpeprosessen.
- 5) Bruk en ultrafiolett ozonator til å kontrollere glødemonteringen på ozonatoren for blåfarge, for å sikre at pæren er på. På en CD-ozonator sjekker du at indikatoren for "strøm på" er på.
- 6) Koble slangen fra glødemonteringen og legg fingeren over enden av slangen for å kjenne etter om den suger. Dette vil sikre at bobletåken som kommer inn i spaet ditt, kommer gjennom ozonsystemet for ferskvann fra Sunrise.

HUSK: Spa-vannet kan ikke behandles hvis sirkulasjonssystemet ikke fungerer. Jo lenger spaets sirkulasjonssystem kjører, desto renere blir vannet. Dette er ikke et problem hvis spaet har en egen sirkulasjonspumpe. På modeller som bruker den laveste hastigheten på en 2-trinnspumpe til å sirkulere vannet, bør filtreringssyklusen imidlertid ikke være mindre enn 4 til 6 timer per dag.



Daglig vedlikehold

For å holde spa-vannet krystallklart og luktfritt, må du følge disse trinnene:

- 1) Spaer med justerbare filtersykluser skal drives i minst 8 timer om dagen, for å fjerne eventuelle partikler i vannet (4 timer for hver 12-timersperiode)
- 2) Test pH-verdien for å holde den på mellom 7,2 og 7,6. Hvis en ozonator brukes, skal pH-verdien være 7,8 så lenge ozonatoren er i gang.
- 3) Hvis du bruker organisk brom (bromtabletter), må du justere materen slik at bromrestene utgjør er 3 til 5 dpm.

Ukentlig vedlikehold

Når spaet ikke er i bruk:

- 1) Tilsett 1 hette (30 ml) avleiringsforebyggende middel per 250 gal (1000 liter), for å hindre avleiring og misfarging. Sirkuler vannet i 30 minutter.
- 2) Tilsett en brightener 24 timer etter at du har tilsatt det avleiringsforebyggende middelet. Sirkuler vannet i 30 minutter.
- 3) Med bromsaniteringssystemet kan kontaminanter bygge seg opp i løpet av uken. Spaet bør sjekkes med en Spa Shock. Da fjernes lukt, og vannets klarhet gjenopprettes.

Periodisk vedlikehold

- 1) Fett, oljer og organisk avfall kan samles på filterkassetten og redusere og begrense effektiviteten til desinfeksjonsmiddelet. Rengjør filteret med CARTRIDGE CLEANER som anvist. Rengjør filterkurven daglig (hvis aktuelt)

MERK: Det anbefales ikke å bruke muriatsyre på filterkassetten, da dette er en råkemikalie som ikke skylles ut godt og som ender opp tilbake i vannet, der den forårsaker lave pH-verdier.

- 2) Bruk av skumkula minsker fett, skum og suspenderte partikler i spaet. Skumballen fungerer som et filter før filteret og vil øke kassettenes levetid.
- 3) Bruk av et termisk isolert hardt deksel reduserer fordampning og varmetap. Hold dekselet på og nivellert så lenge spaet ikke er i bruk.
- 4) Når du har funnet en komfortabel vanntemperatur, lar du termostaten stå på den temperaturen. Raske endringer i vanntemperaturen bruker mer energi.
- 5) Ta en vannprøve med til forhandleren for å teste for alkaliet, kalsium og totalt oppløst faststoff.
- 6) NÅR DU MÅ DRENERE SPA-VANNET. På grunn av den varme vanntemperaturen og den høye fordampningsgraden, bygges det ofte opp oppløste faste stoffer. Derfor anbefaler vi at du tømmer og fyller i spaet hver 2-4 måned, avhengig av bruk.
- 7) Rengjør filtrene minst annenhver uke eller etter at mange badere har vært i spaet, ved å la filtrene ligge i kassettenes. Skitne filtre fører til at varmeapparatet slås av eller at spa-temperaturen blir lavere enn ønsket.

MERK: Fjern eventuelle gjenstander som flyter på vannet før du fjerner skimmerkurven og filteret, slik at de ikke trekkes inn i pumpen.

MERK: Spaet skal ikke være slått på uten filter uten tilsyn. Fjern filtre for rengjøring. Slå alltid av spaet før du tar ut kassettenes. Reststoffer kan gå inn i VVS-systemet og medføre skade.

TIPS FOR KJEMISIKKERHET

Les anvisningene nøye

- 1) Tilsett alltid kjemikalier i vann, aldri vann i kjemikalier.
- 2) Ikke bland kjemikalier.
- 3) Kjemikaliene skal oppbevares tørt og kjølig, og utilgjengelig for barn.
- 4) Hvis du kommer i kontakt med eller svelger et kjemikalie, må du følge nødanvisningene på produktetiketten.
- 5) Røyking i nærheten av kjemikalier er forbudt. Beholderen skal være lukket når den ikke er i bruk.

Vannbalanse.

Vannbalansen er viktig for spaets generelle ytelse. Vannforholdene er forskjellig fra spa til spa. Vannkilden, spaets plassering og brukshyppigheten påvirker vannbalansen. Ubalansert vann kan skade utstyret, spesielt varmeelementet, gjøre vannet ukomfortabelt for brukeren og gjøre desinfeksjonsmidler mindre effektive. Total alkalinitet, pH og kalsiumhardhet må være innenfor riktig område for å balansere vannet. Skader på utstyr forårsaket av feil vannkjemisk sammensetning dekkes ikke av garantien.

pH

pH er ganske enkelt en skala som angir om vannet i spaet er basisk, nøytralt eller surt. Spa-vann skal være noe basisk, 7,2 til 7,6, eller 7,8 hvis du bruker ozonator. En lav pH-verdi på under 7,2 fører til korrosjon av spautstyr og vil irritere baderes hud. Rengjøringsmiddelet oppløses raskere. Lav pH-verdi kan rettes opp ved å tilsette en pH Increaser.

Alkalitet

Total alkaliet er et mål for hvor alkalisk vannet er. Det fungerer som en pH-buffer eller pH-stabilisator, som hindrer store endringer i pH-verdien. Total alkalinitet skal være mellom 80 og 150 dpm; ideelt 120 dpm. Klor- og bromtabletter har en tendens til å gradvis senke alkalinitetsnivået.

Lav total alkalinitet fører til:

- pH-endringer
- korroderende vann
- ineffektive desinfeksjonsmidler

For å øke den totale alkaliniteten må du tilsette ALKA RISE.

Høy total alkalinitet fører til:

- grumset vann
- kalkdannelse

For å senke den totale alkaliniteten må du tilsette en pH Reducer.

Kalsiumhardhet

Kalsiumhardhet er hardhet som oppstår som følge av oppløst kalsium. Ønsket mengde er mellom 150 til 280 dpm.

Lav kalsiumhardhet fører til:

- korroderende vann
- misfarging av spaet

Du kan rette opp dette problemet ved å tilsette et skaleringspreventivt middel. (Ikke fyll spaet med mykt vann!)

Vanlige problemer med spa-vann

| PROBLEM | MULIG ÅRSAK | LØSNING |
|-----------------------|---|---|
| GRUMSET VANN | <ul style="list-style-type: none"> a) Oppsamling av organiske kontaminanter b) Suspenderte partikler c) Høy pH-verdi d) For høy total alkalinitet e) For høy hardhet f) Dårlig filtrering g) g) Kraftig oppløste faststoffer | <ul style="list-style-type: none"> a) Sjokkbehandling med Spa Shock b) Tilsett Brighetener, bruk en skumball c) Tilsett pH Reducer til pH-nivået er mellom 7,2 og 7,6. d) Tilsett pH Reducer og juster total alkalinitet til 80-150 dpm e) Tilsett skaleringsforebyggende middel, sirkuler gjennom en vannoppmykner til hardheten er mellom 150 og 280 dpm. f) Skittent filter, rengjør med Cartridge Cleaner g) Tøm spaet og fyll det opp igjen |
| MISFARGET VANN | <ul style="list-style-type: none"> a) Oppløst kobber, jern og andre metaller fra kildevann eller utstyr b) Alger c) duft | <ul style="list-style-type: none"> a) Bruk skaleringsforebyggende middel og få forhandleren til å sjekke vannbalansen b) Tilsett algedrepende middel c) Slutt å bruke duft |
| SKUMMING | <ul style="list-style-type: none"> a) Høy konsentrasjon av oljer og organiske kontaminanter som fremskyndes av stråler b) Mykt vann | <ul style="list-style-type: none"> a) Sprøyt Defoamer på skummet, bruk skumballen eller en spa-ball b) Legg til en Calcium Increaser til hardheten er 150-280 dpm. |
| AVLEIRINGSFOREKOMSTER | Høyt kalsiumnivå, høy pH, høy alkalinitet | Drener delvis, tilsett skaleringsforebyggende middel for å korrigere pH-nivået til 7,2 - 7,6 og alkaliteten til 80-150 dpm. |
| LUKT | Høyt nivå eller organiske kontaminanter, kombinert brom | Sjokkbehandling med Spa Shock |
| ØYE-/HUDIRRITASJON | For lav pH-verdi | Tilsett en pH-booster til nivået er 7,2 - 7,6 |
| INGEN BROMAVLESNING | Høy konsentrasjon av organiske kontaminanter som bruker opp saneringsmidlene | Tilsett saneringsmidler (brom) til nivåene er tilbake innenfor det anbefalte området |



www.sunrisespas.com