

KOMBINASJON SØPPELSKUR MED REDSKAPSBOD – BYGGESETT MONTERINGSVEILEDNING

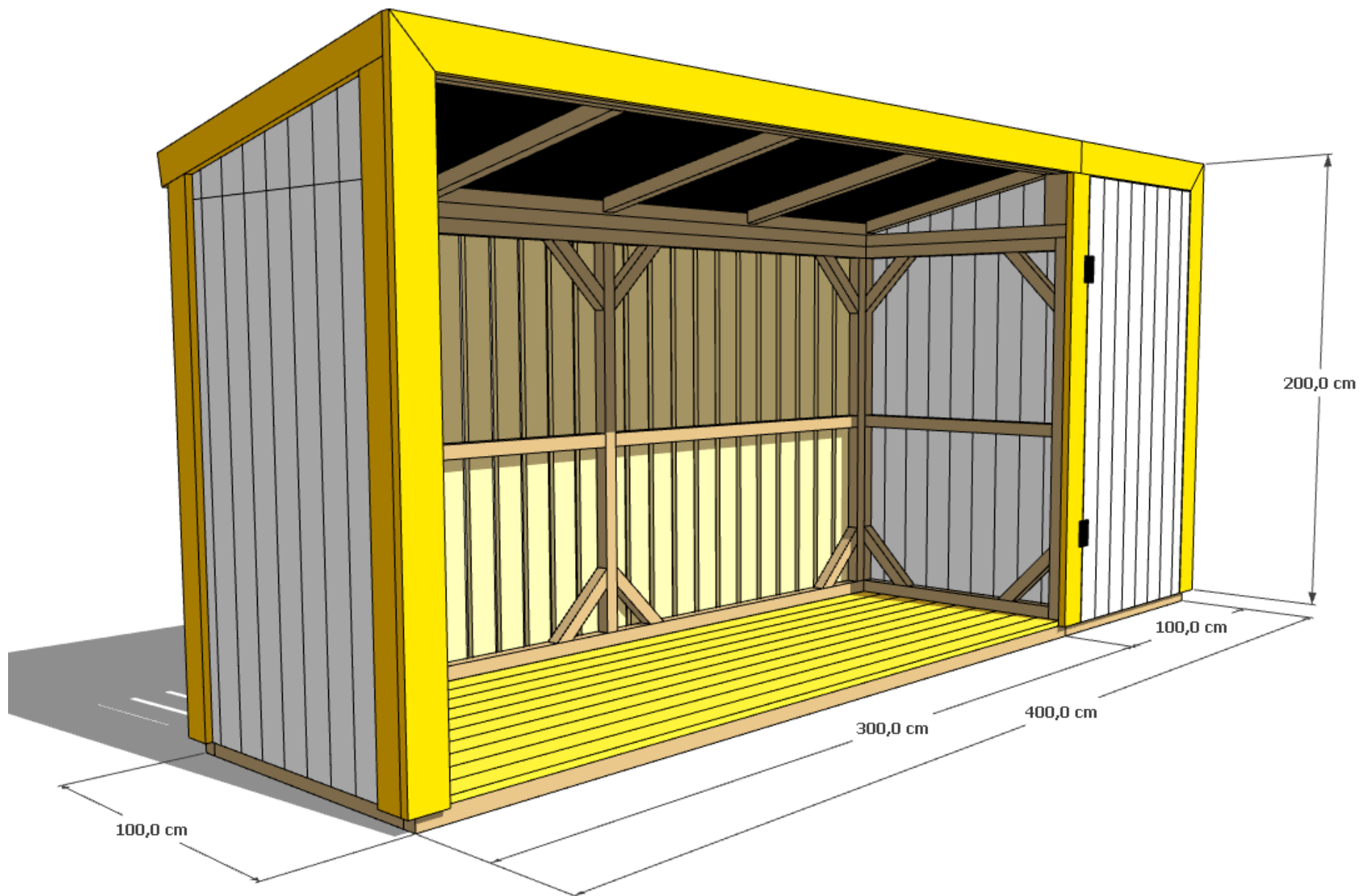

BYGGESETT DELER

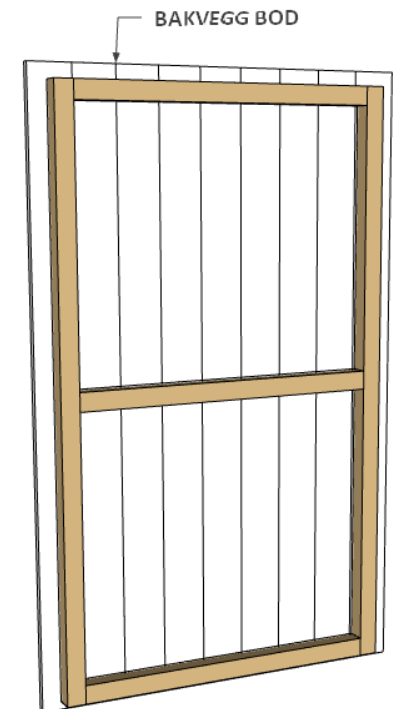
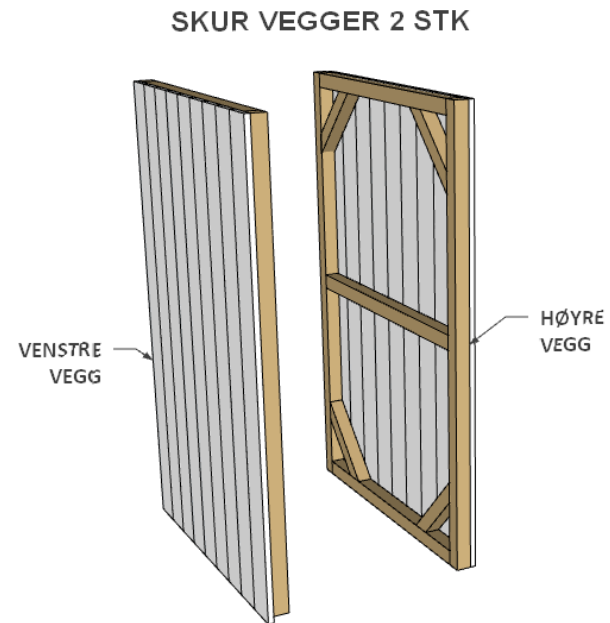
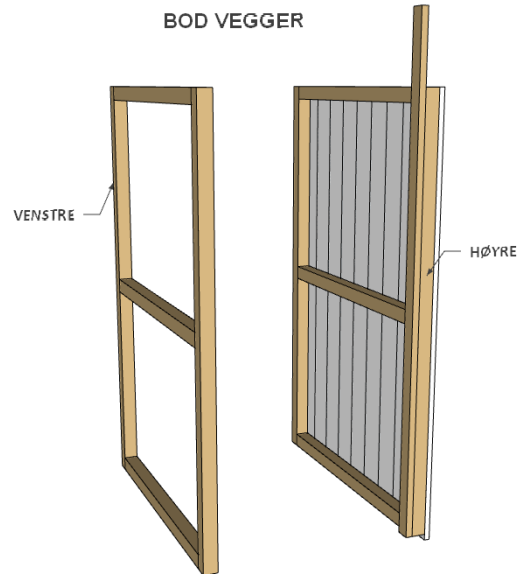
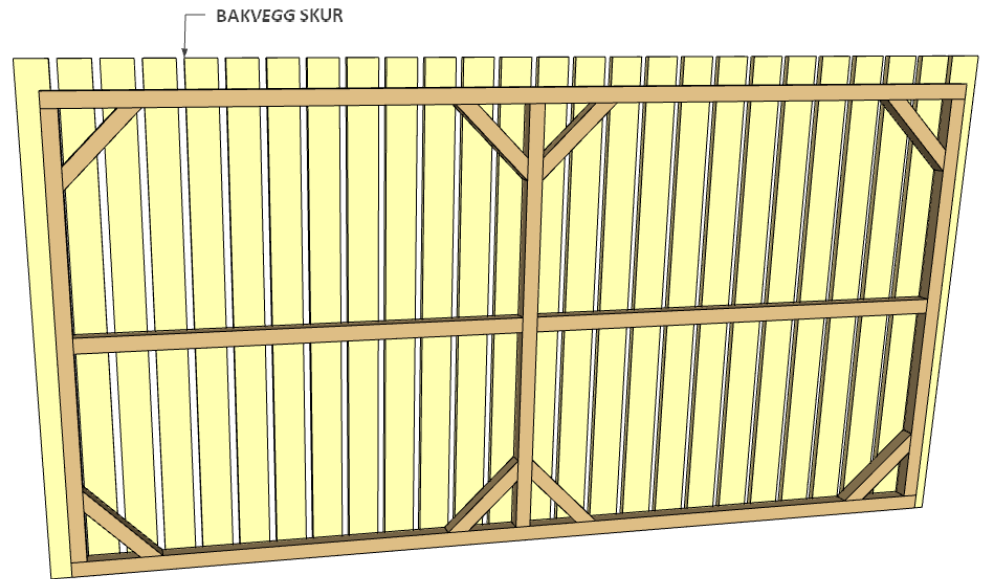
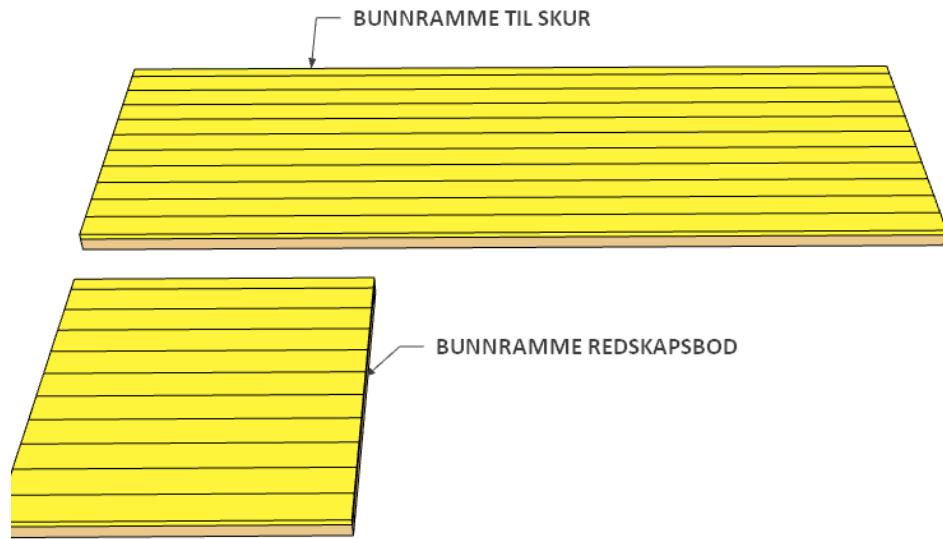

SKUR TAK

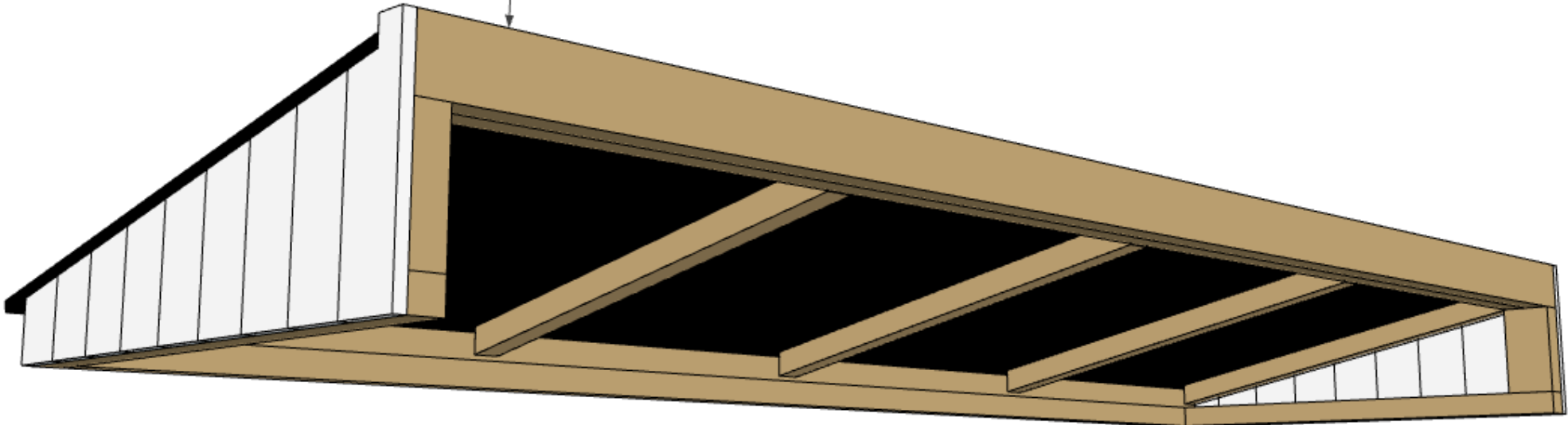

BOD TAK

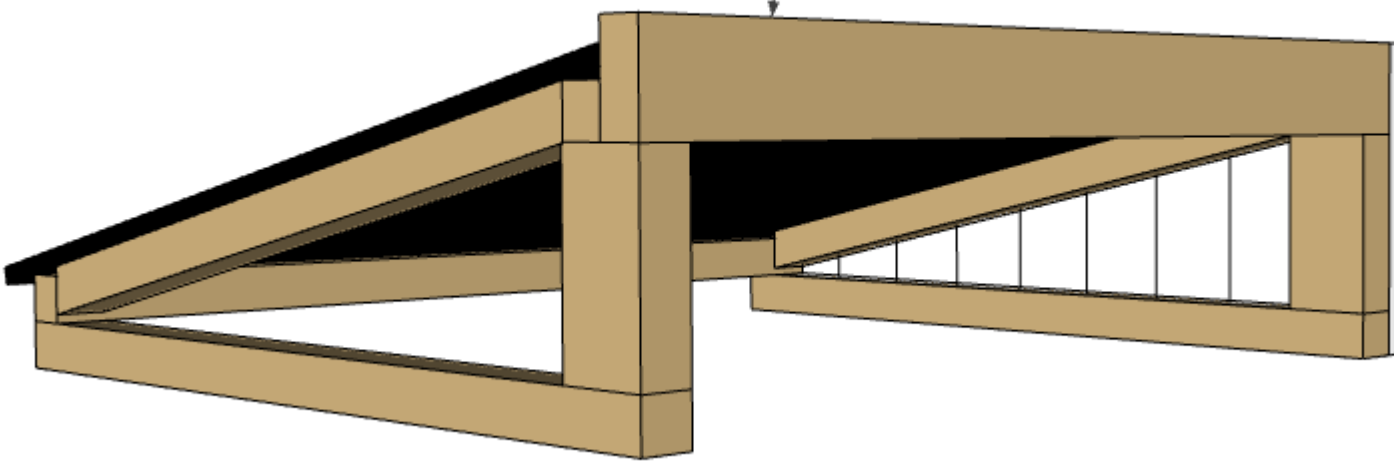

BOD DØR

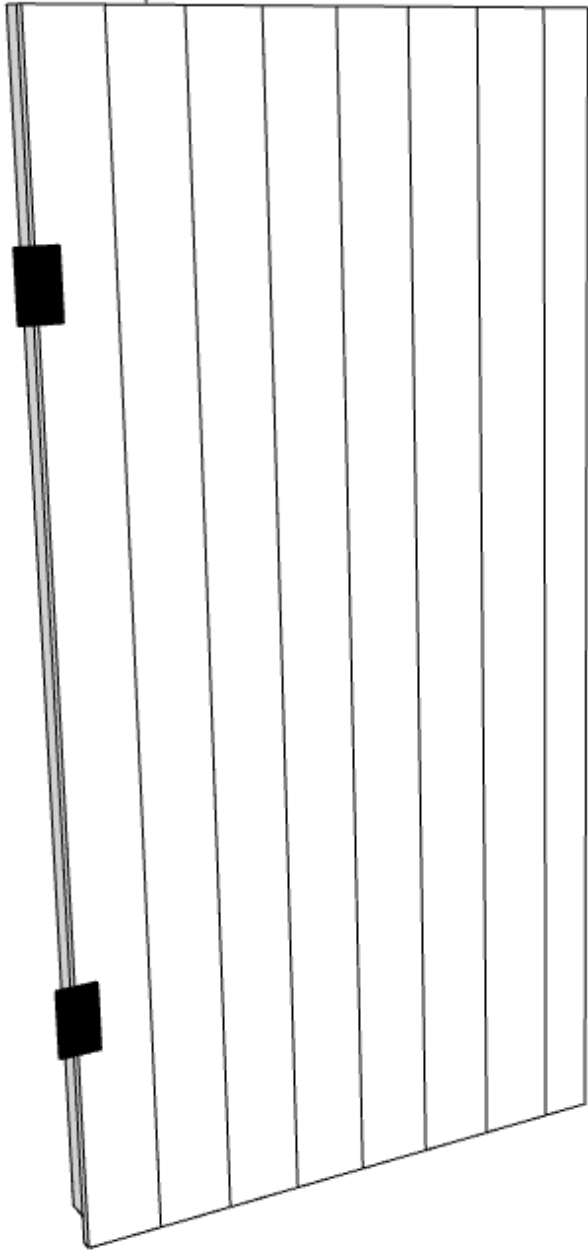

FINISH KLEDNING

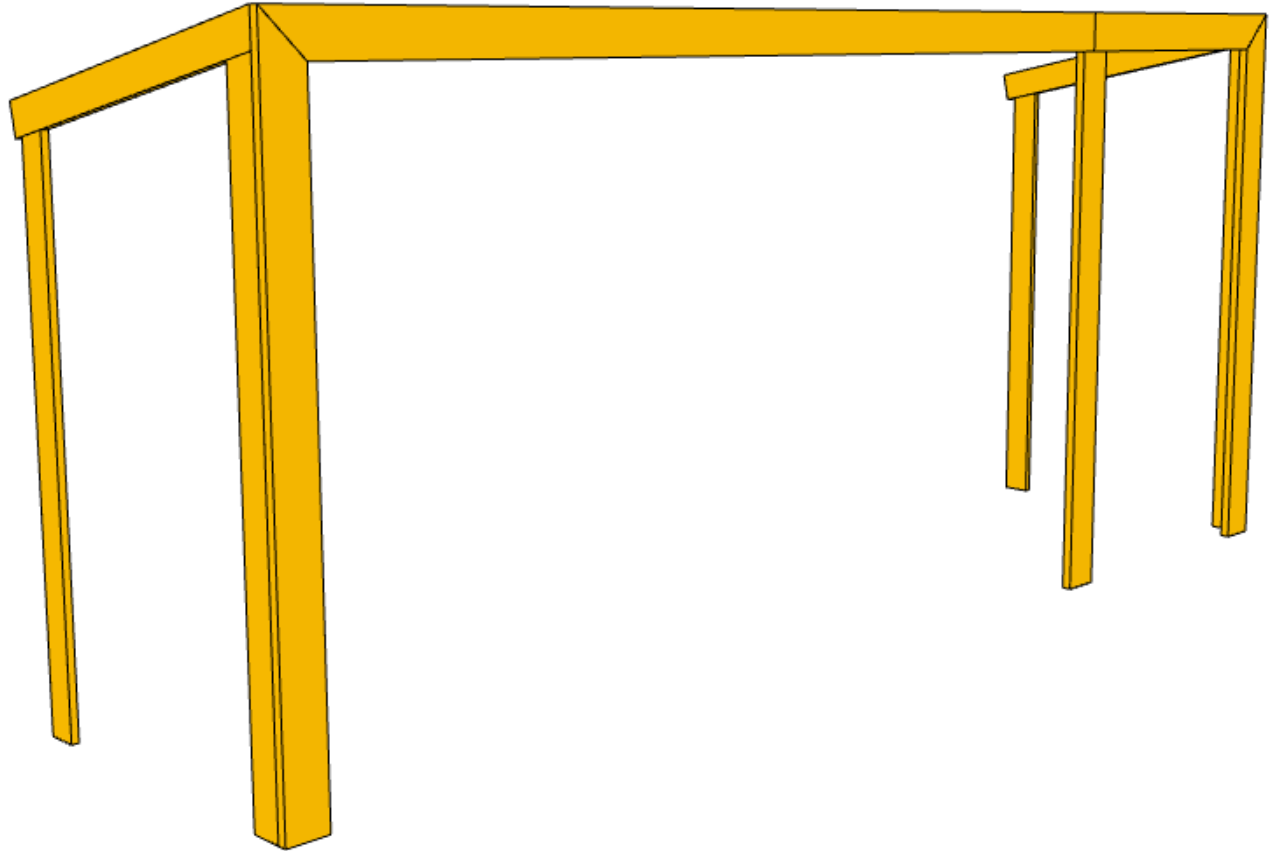

TRINN 1 – GRUNNARBEID / SETTE BUNNRAMME UNDER LEKABLOKKER

Enkel fundament består av følgende materialer

1. 10 stk – Leca stein (bak side)
2. 6 stk – Helle (front)
3. Puk / Singel under leca stein

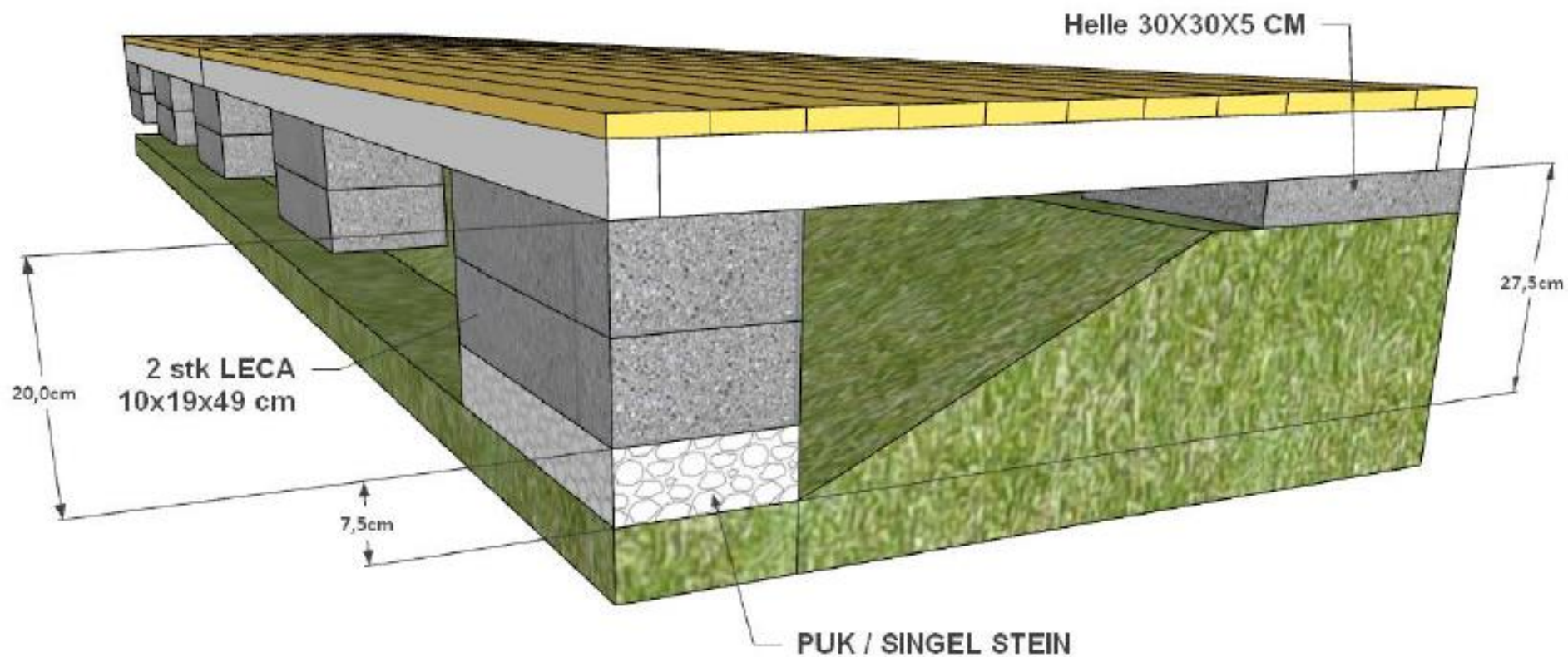

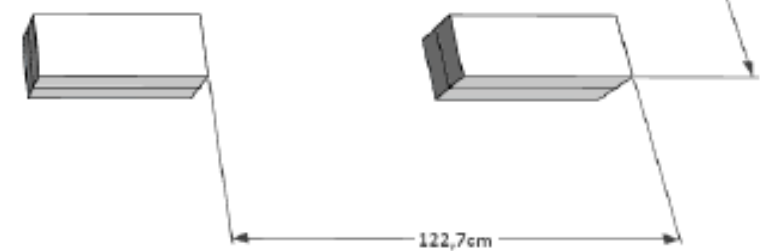
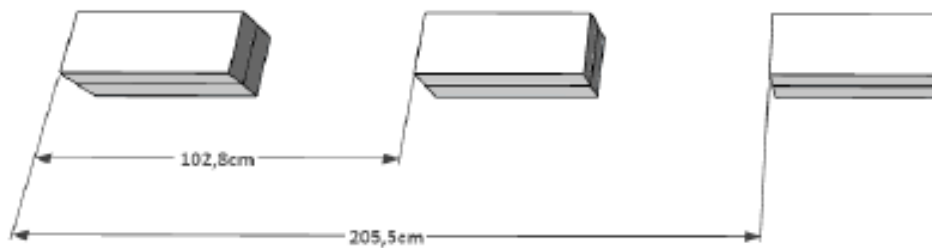
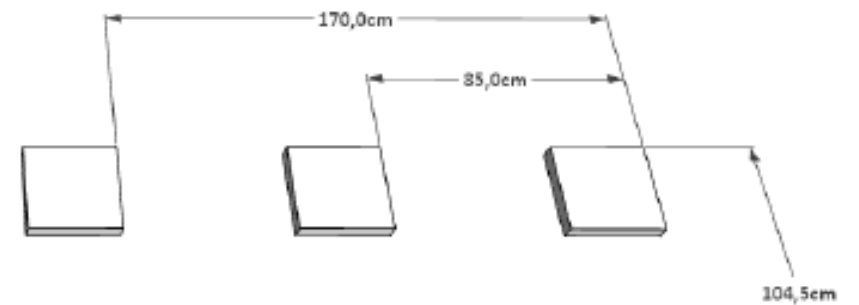
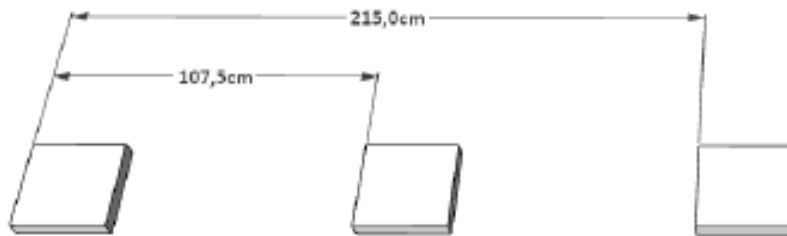
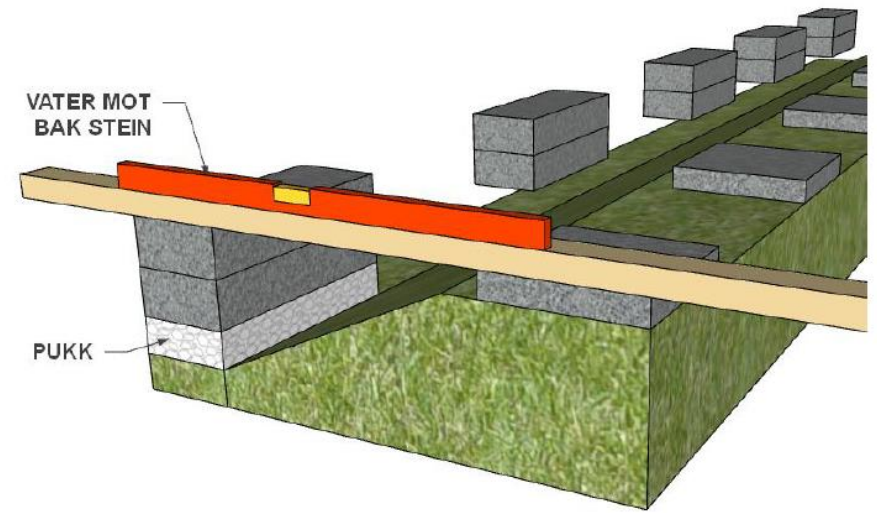
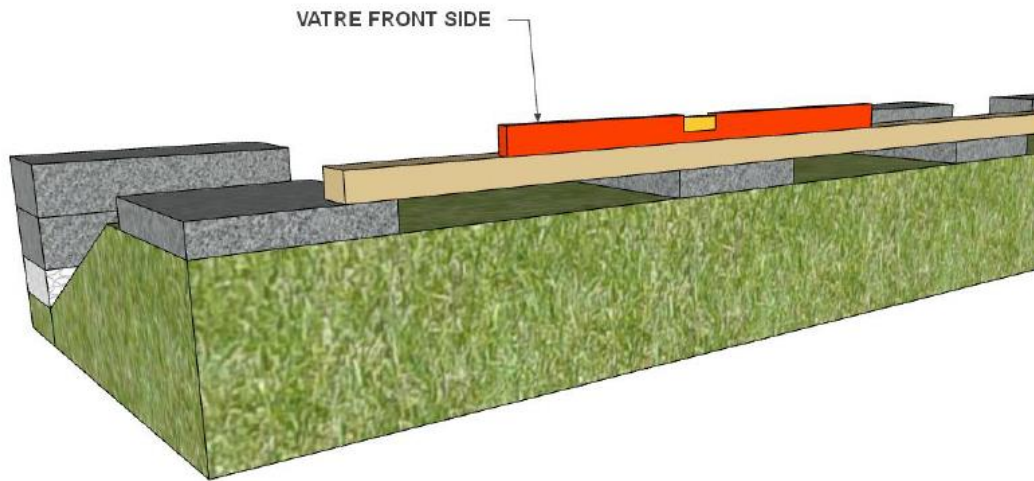

TRINN 2 – MONTERING AV SIDE OG BAKVEGGER

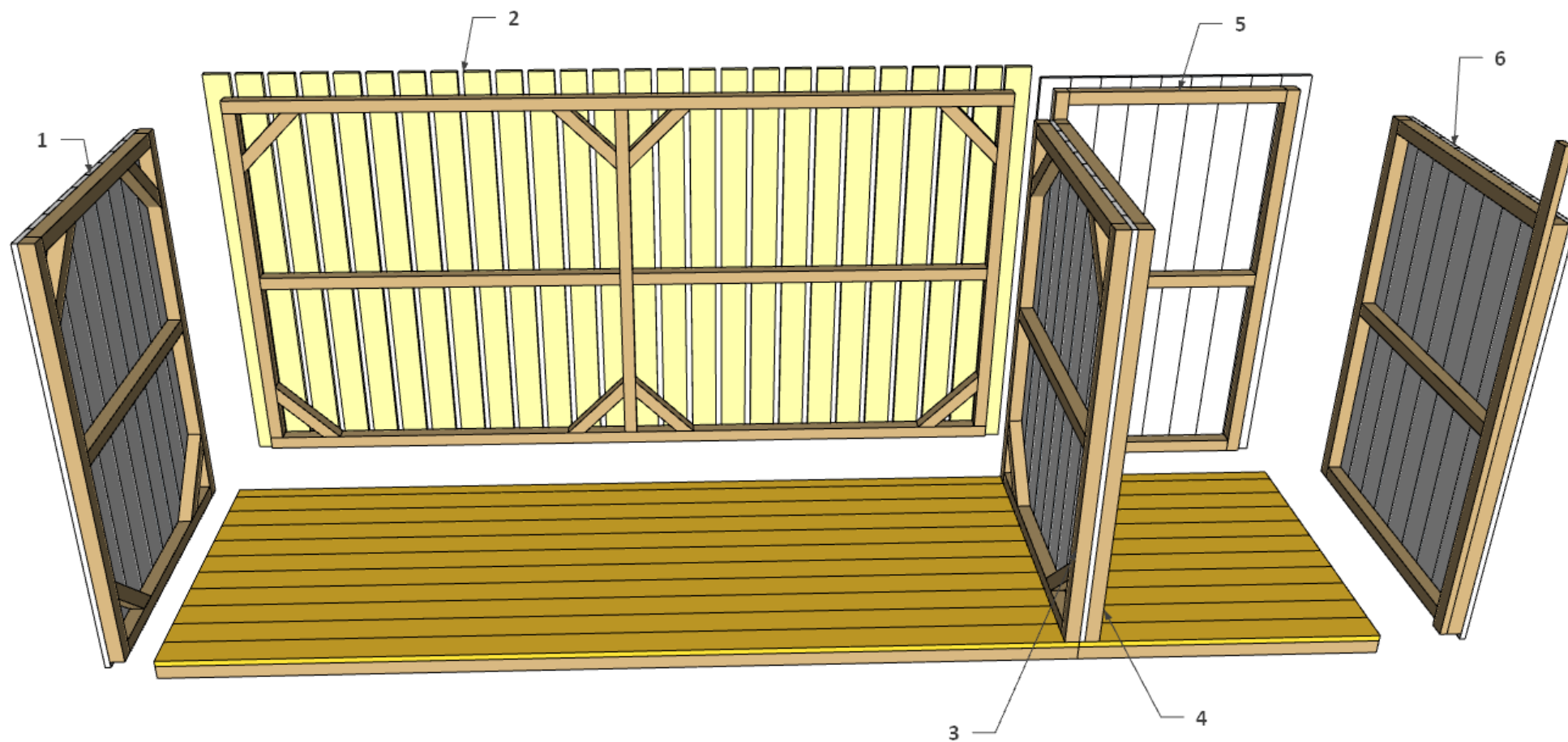

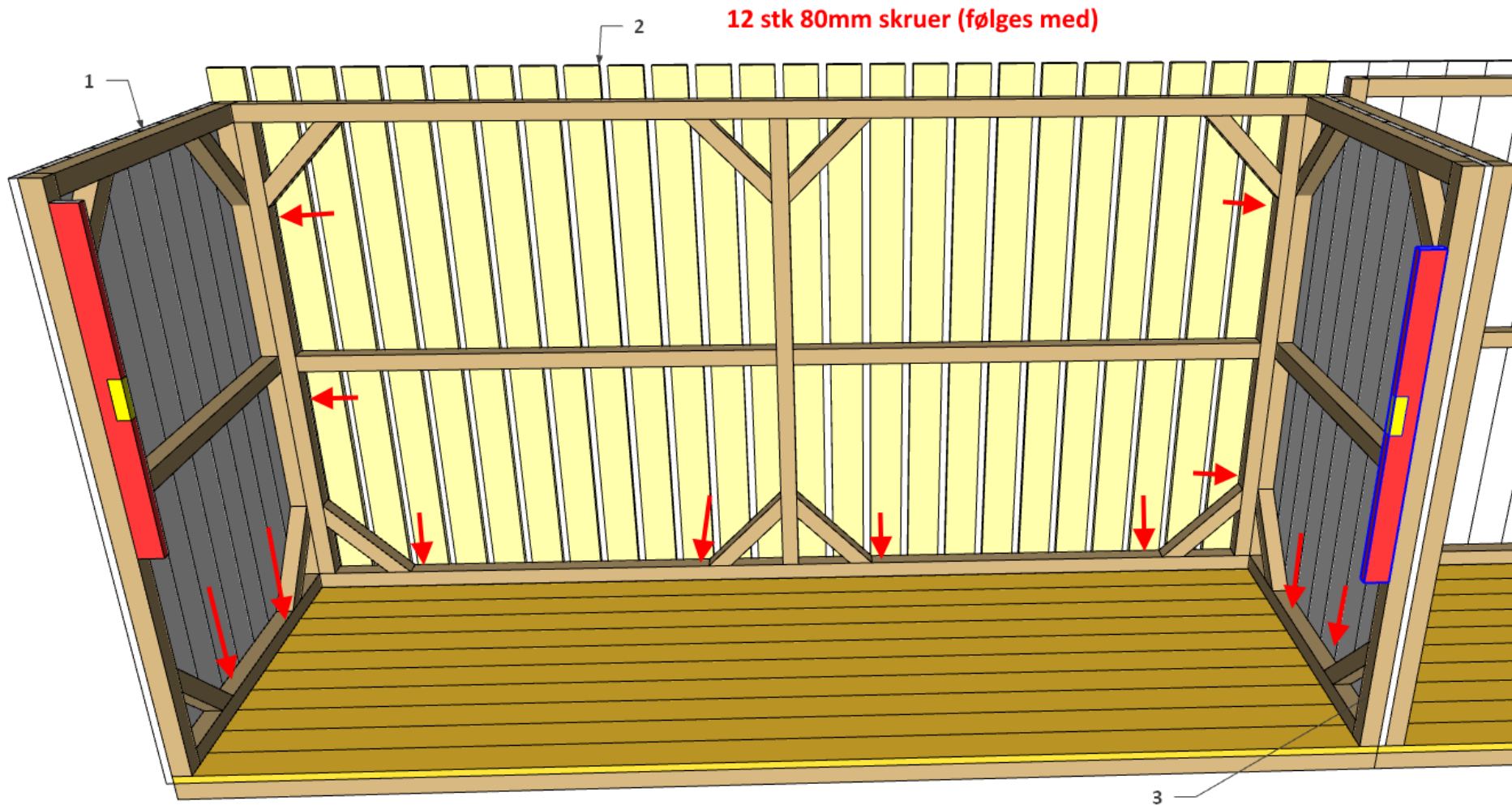

Sett opp vegg nr 1 og skru den fast til bunn med 2stk 80mm skruer og forsett samme rekkefølge som vist på tegning. Husk kontrollere veggene med vater

10 stk 80mm skruer

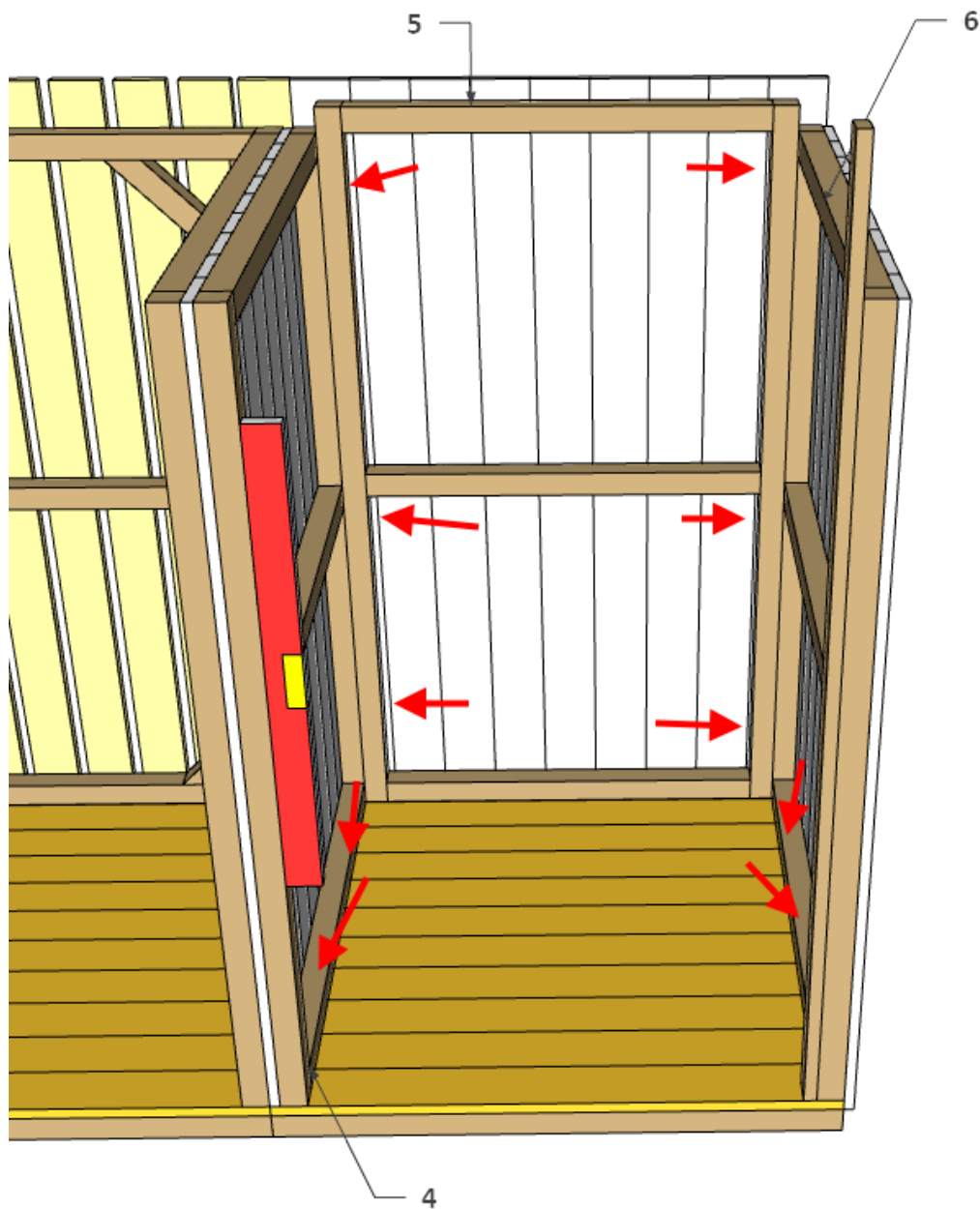

Binding av bod vegger akkurat samme teknikk som forrige bilde, det er bare å skru fast alle vegger etter riktig rekkefølge og kontrollere vater.

TRINN 3 – SETTE OPP KONSTRUKSJON TAKK

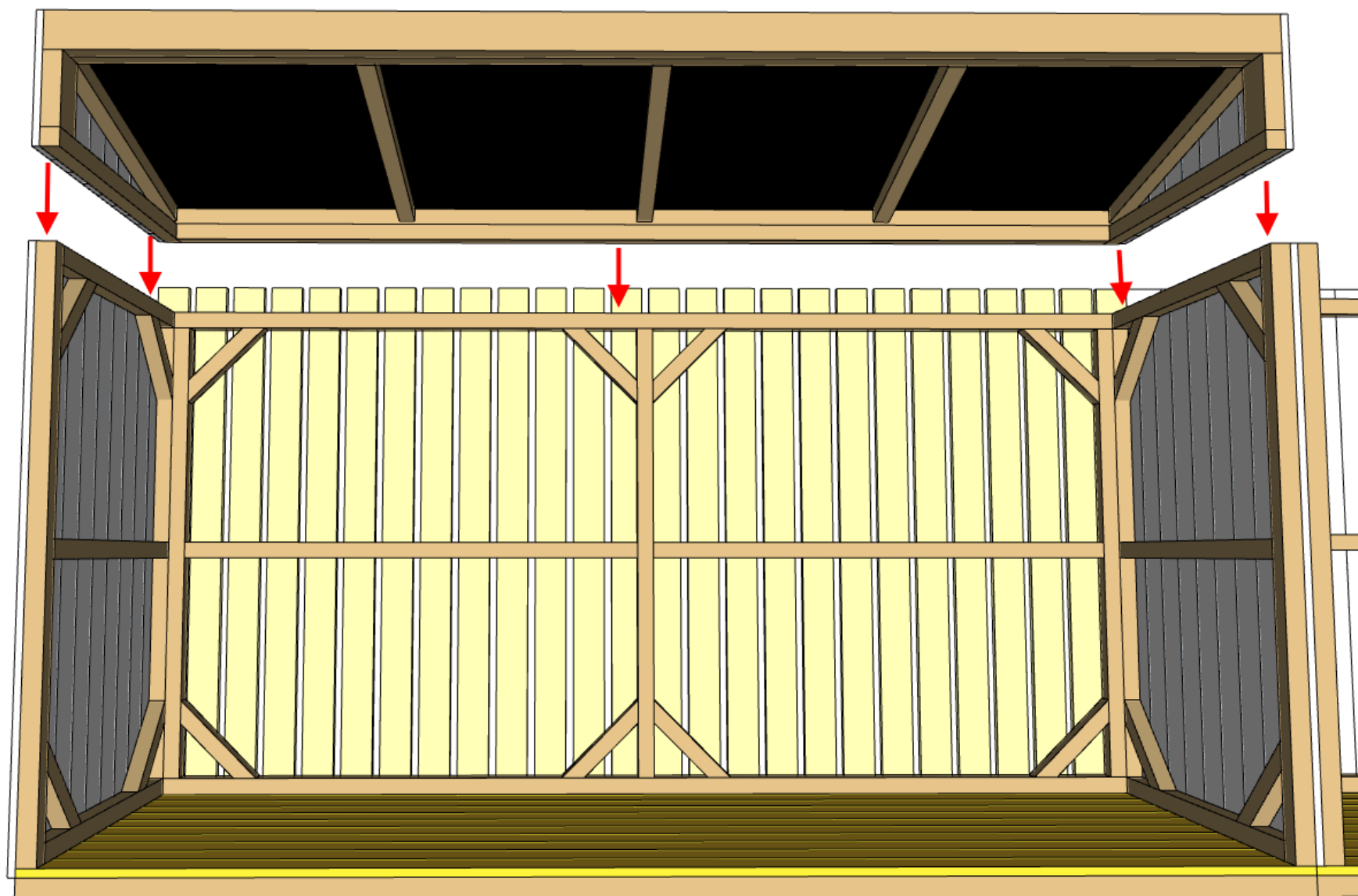

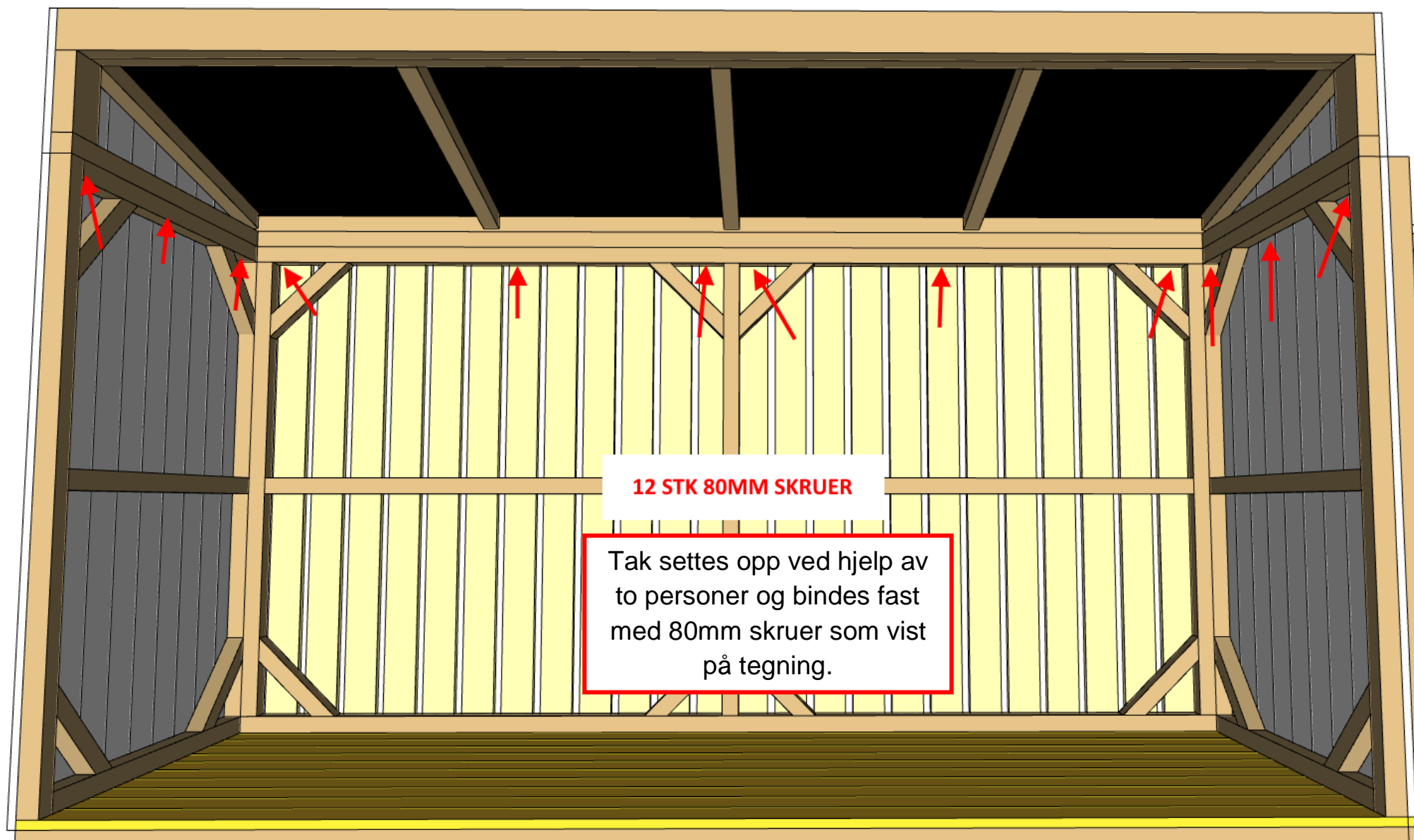

12 STK 80MM SKRUER

Tak settes opp ved hjelp av to personer og bindes fast med 80mm skruer som vist på tegning.

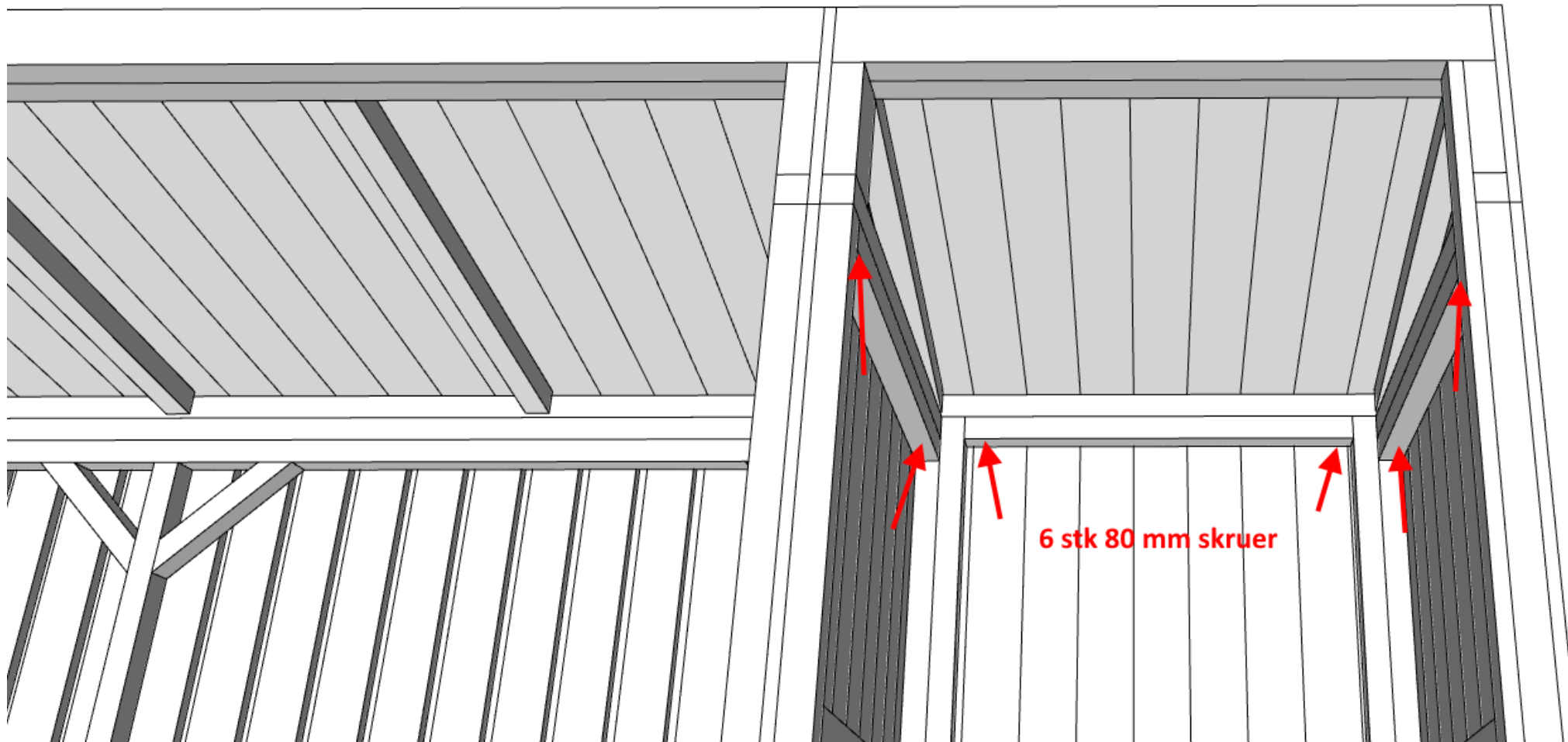

Binding av bod
tak, bare å følge
teknikk som vist
på tegning.

TRINN 4 – FINNISH KLEDNING

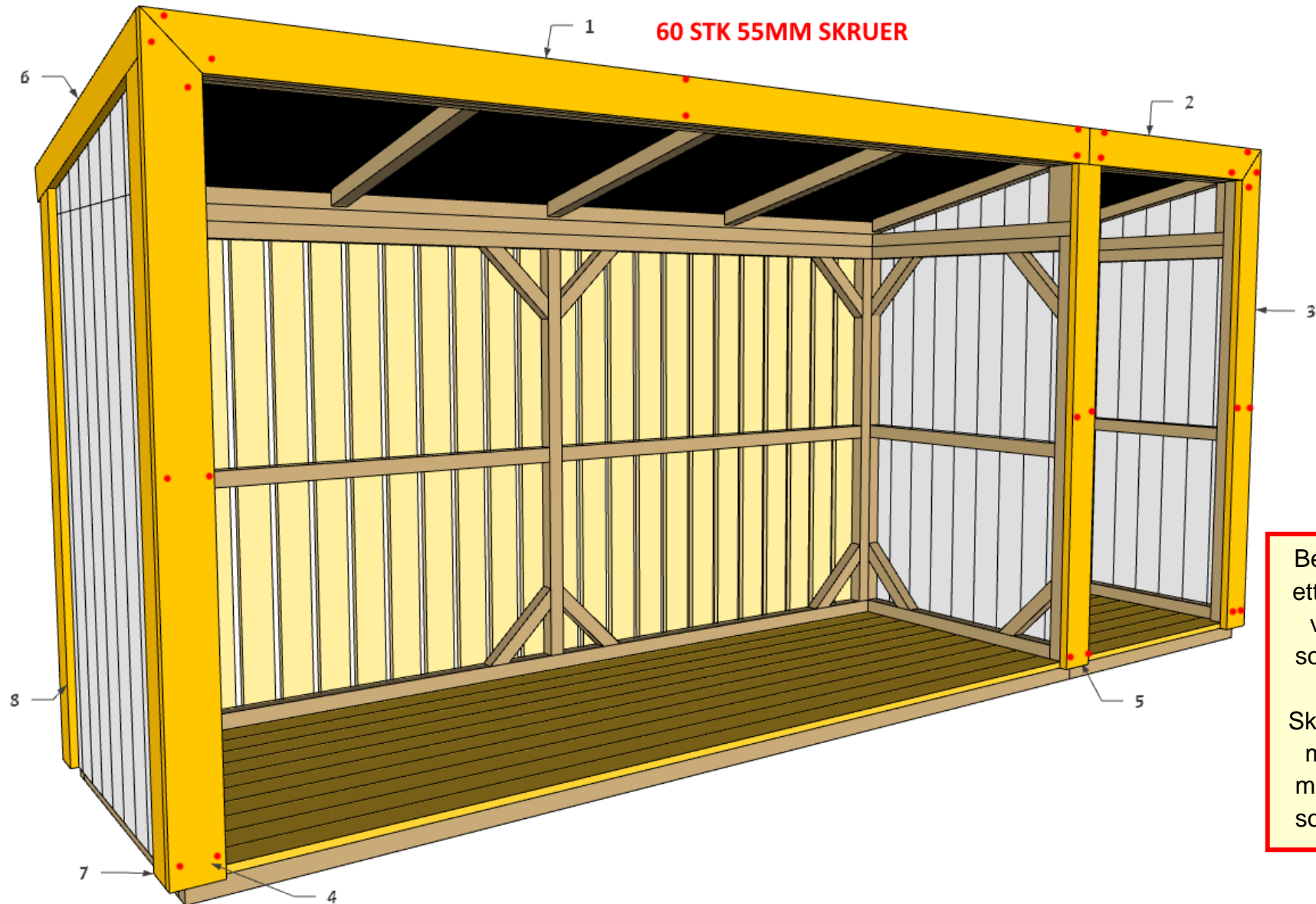

Begynn å sette bord etter 1 tall og fortsett videre rekkefølge som vist på tegning.

Skrufast alle bordene med 50mm skruer med samme teknikk som vist på tegning.

TRINN 5 – BOD DØR

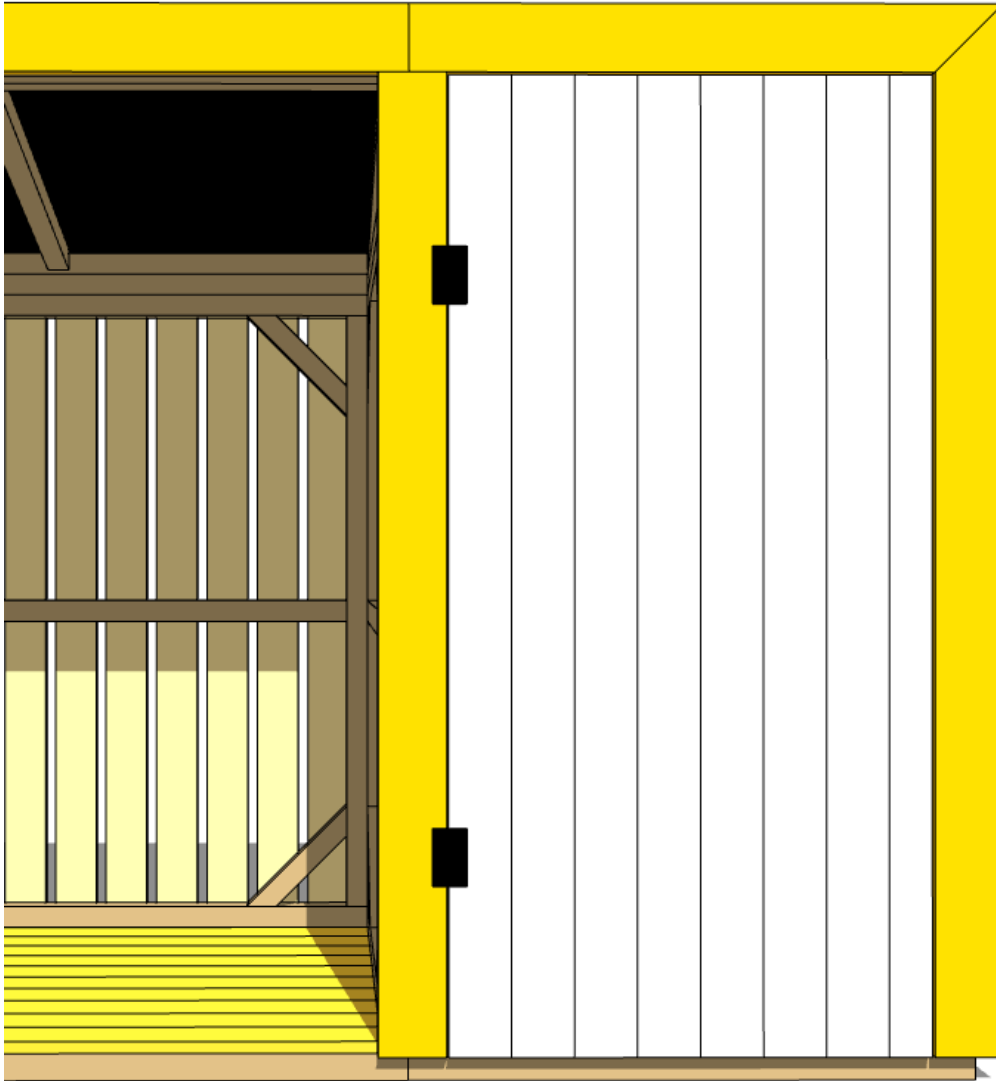

Bod dør settes opp ved hjelp med avstandskiler som følges opp ved konstruksjon med. Juster riktig avstand slik at dør lett åpnes og stenges og skrufast 2 hengsler på venstre side. Prosjekt ferdig!