



Svenska Brukshundklubben

Anvisningar för Mentaltest (MT)

Gäller fr.o.m. 2017-01-01

Anvisningar för Mentaltest (MT)

Detta dokument är ett komplement till reglerna för korning. Dessa anvisningar kan uppdateras löpande.

Allmänt

Publik

Det är viktigt att publiken informeras om följande:

- Förflyttningarna mellan momenten ska ske snabbt och inte fördröjas i onödan.
- Mobiltelefoner får inte vara påslagna under själva testet.
- Publiken ska vara stående och tyst så fort hunden anländer till varje moment samt under pågående moment.
- De som vill videofilma ska erbjudas lämplig plats.
- Publiken ska vara placerad så att hunden inte störs, 10 m bakom hund och förare, beroende på moment. Är det en stig står publiken på samma sida om stigen. Publiken får inte hindra hundens flyktmöjligheter.

Provdagen

- Banan ska vara förlagd i lämplig terräng och färdig i tid, dvs. senast 30 minuter före första hund.
- Figuranterna ska veta sina uppgifter och ansvara för sitt/sina moment.
- Domarna ska ges tillfälle att tillsammans med testledaren inspektera banan före första hund.
- Information om skottlossning och pågående test bör finnas på platsen.

Test sommartid

Förarna ska uppmanas att ta med vatten till sina hundar. Detta kan stå i PM/et.

Test vintertid

Det är av stor vikt att det finns tillgång till test under vintertid för att få en jämnare spridning av tillfällena under året.

Om test arrangeras vintertid måste följande beaktas:

- Förberedelser måste göras innan tjälen går i marken, dvs. arrangemang för förföljande och gripande, ex hål i marken.
- Snödjup och temperatur får dock inte vara sådana att genomförandet av testen påverkas.
- Hänsyn måste också tas till funktionärerna.
- Det rekommenderas därför inte att tester genomförs i djup snö eller vid kraftig kyla.
- Observera att när MT genomförs i snö ska capen (socialt samspel) och trasor till förföljande och gripande vara i kontrast mot snön, dvs. mörkfärgade.
- Snöskottning för upprätthållande av transportvägar måste genomföras.

Genomförande

Testledaren ska:

- Vara ansvarig för hela provet.
- Instruera samtliga funktionärer och se till att de är på plats.

- Vid behov utse medhjälpare som kan ta hand om publiken.
- Informera hundföraren om nästa moments genomförande minst 10 m bakom utgångsläget. Detta sker när hund och förare är i rörelse, lämpligen under förflyttning mellan momenten.
- Se till att tidsintervallet är minst två minuter från det ena momentets avslutande till nästa moments påbörjande.
- Hunden ska ges möjlighet att lukta av platsen inför varje moment.
- Se till att hunden, i de situationer då den ska vara kopplad, framförs i icke strypande länk/halsband. Hunden får endast vara iförd (1) halsband, se regler.
- Tillhandahålla ett koppel av rätt längd (ca 1,8 m).
- Kontrollera att varje moment som innefattar efterkontroll, har en i huvudsak rak och plan sträcka av 10 m före och efter objektet.

ID-märkning

I anslutning till testet åligger det hundägaren att för arrangören uppvisa ID-märkning. Arrangören ansvarar för att kontroll sker i direkt anslutning till att testet inleds, dvs. innan ekipaget släpps in på banan. Gäller både chip- och tatueringsmärkning.

Varje moment (retningssituation) omfattar tre skeenden:

1. Väckning

Varje retningssituation måste startas lika för alla hundar.

2. Handlingsprogram

Retningssituationerna som utlöser handlingarna ska ha samma utformning för varje hund.

3. Avslutning - minnesbilder

Avslutningen måste utformas så att den inte blir en ny retningssituation. Exempelvis får inte testledare eller förare rycka i objektet eller figuranten röra sig i fel ögonblick.

Avslutning – minnesbilder

1. Föraren passiv, hunden får utreda utan hjälp (30 sekunder)
2. Föraren går fram till objektet
3. Föraren står invid objektet.
4. Föraren talar till figuranten eller objektet och lockar på hunden om den inte är i omedelbar anslutning till föraren.

När hunden har tagit kontakt kopplas den och efterkontrollen börjar. Oavsett om kontakten var mycket snabb ska hunden inte tvingas fram för ytterligare undersökning. En hund som har mycket svårt att avreagera bör lämna momentet och följa sin förare på promenad för att återkomma och passera platsen några gånger tills rädslan har sjunkit.

Kontaktvillighet (moment nr 1)

Syfte

Att utvärdera hundens sociala självförtroende och förmåga att ta kontakt med och besvara kontakt från främmande människor.

Publik

Funktionärer och åskådare ska vara på plats innan hunden anländer.

Förberedelse

Figuranten, som ska ansluta till publiken går till sin dolda utgångspunkt, på 40 m från publiken, innan hund och förare skickas fram till publiken och moment 1 börjar.

Genomförande

1. Hund och förare passerar runt publiken så att den har möjlighet att ta kontakt med publiken.
2. Hund och förare går fram till markering och vinklar av mot testledaren, minst 10 m från publiken (**bild 1**).
3. Testledaren är passiv.
4. Testledaren hälsar på föraren, om hunden tar kontakt först besvara kontakten.
5. Testledaren hälsar på hunden genom att prata och därefter klappa den.
6. Testledaren tar ny kontakt med hunden och tar en kort promenad, ca.10 m. TL vänder sig mot föraren och gör halt samt klappar om hunden, återgår till föraren.
7. TL håller där hunden i halsbandet inför hantering och överlämnar koppeländen/handtag till föraren. Hanteringsordning - huvud, bål, benen och tänderna.
8. Testledaren genomför en hantering och visitation av hundens huvud, bål, ben och tänder, alla 4 benen ska lyftas. TL ska hålla kvar i halsbandet under hela hanteringen, och böja sig över hunden när benen lyfts.
9. Hunden ges möjlighet att ta ny kontakt med publiken, föraren ställer sig framför och i direkt anslutning intill publiken (bild 1). Publiken ska bilda mur bakom hund och förare.
10. När hunden riktar uppmärksamhet utåt startar figuranten på 40 m att närma sig publiken med riktning mot föraren och hälsar på denne.
11. Om hunden tar kontakt – besvara kontakten. Figuranten ansluter till publiken.
12. Om hunden avvisar ska figuranten passera och ansluta till publiken. Förare och hund lämnar publiken, som grupperar om sig. Därefter kommer hund och förare tillbaka och gör en ny passering runt publiken.

Det är viktigt att hälsning, transport och hantering av hunden genomförs på ett lugnt och tryggt sätt och att hunden ges möjlighet till att skapa en relation med testledaren före visitationen.

Bild 1

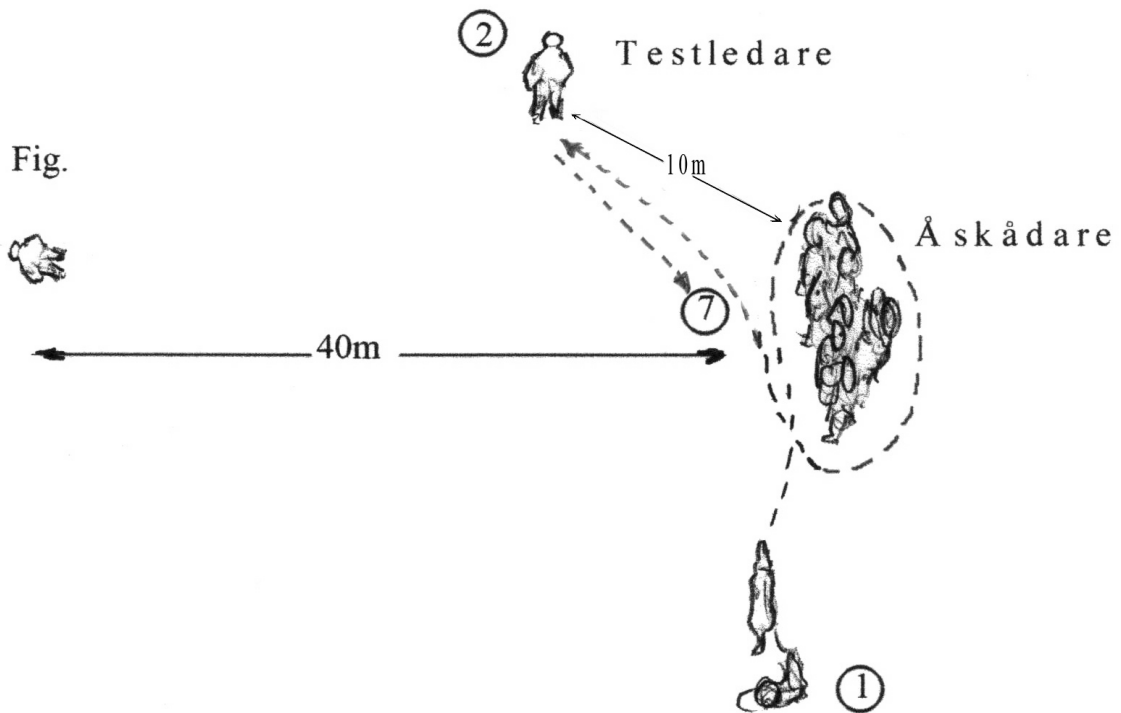

Samarbete, lek och konkurrens om föremål (moment nr 2)

Syfte

Under detta moment bedöms hundens vilja att starta en dragkamp, konkurrens om föremål, och att samarbeta, leka med föraren och en främmande person, testledaren.

Material

Lekföremål = starkt föremål, förslagsvis **hård** bitstock i säckväv – ska vara ca 50 cm långt och ca 5 cm tjockt med ett handtag i vardera änden. Ett likadant föremål ska finnas för att, vid behov, användas som avledningsföremål. Bitstocken ska bytas ut när stadgan försvunnit i den.

Bitstocken kan vara av annat likvärdigt bit- och greppvänligt material.

Genomförande

Hund och förare går till anvisad plats, ca 10 m från åskådargruppen. Testledaren ger alla instruktioner innan lekföremålet tas fram.

1. Föraren kopplar loss hunden och håller den i halsbandet. Föraren presenterar lekföremålet för hunden genom att ex. dra det i marken ifrån hunden, och kastar sedan iväg det. När lekföremålet landar släpps hunden. Om hunden griper föremålet och återvänder till föraren kampar denne med hunden. Om hunden inte återvänder direkt, avvakta för att se vad hunden gör spontant. Om hunden inte självmant kommer tillbaka till föraren med lekföremålet ger testledaren order till föraren att kalla in hunden. När hunden kommer till föraren kampar denne med hunden. Om hunden inte tar med lekföremålet tillbaka till föraren hämtar föraren lekföremålet och startar en dragkamp med hunden.
2. Testledaren tar över dragkampen med hunden, testledaren flyttar sig 5 m bort ifrån föraren under dragkampen. Testledare tar loss lekföremålet (ev. får föraren hjälpa till), håller hunden i halsbandet och kastar iväg lekföremålet. När lekföremålet landat släpps hunden. När hunden tagit lekföremålet avvaktar testledaren en stund för att se vad hunden spontant gör. Om hunden inte kommer tillbaka till testledaren självmant, lockar testledaren in hunden. Därefter startar testledaren en ny dragkamp med hunden. (Om hunden inte kommer till testledaren, kallar föraren in hunden och därefter fortsätter testledaren.) Dragkampen pågår ca 20 sekunder och avslutas med att testledaren släpper föremålet med ena handen och vänder bort huvudet, hunden får kämpa till sig föremålet **(Bild 2)**.

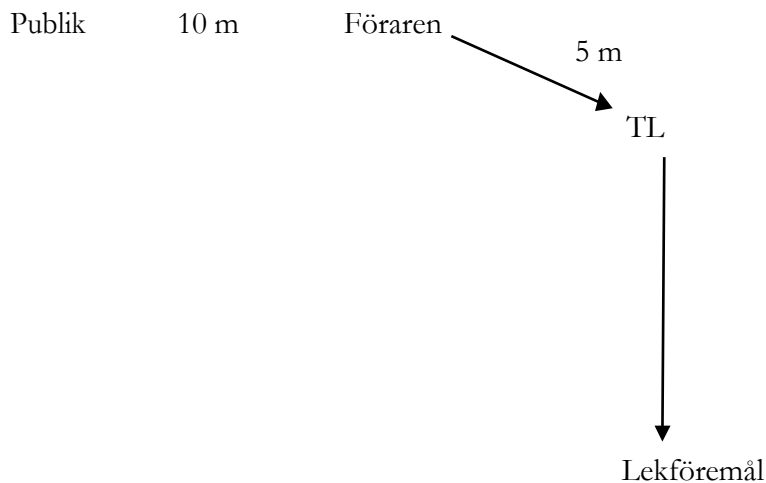

3. Föraren tar lekföremålet från hunden och lämnar över det till testledaren.

Bild 2

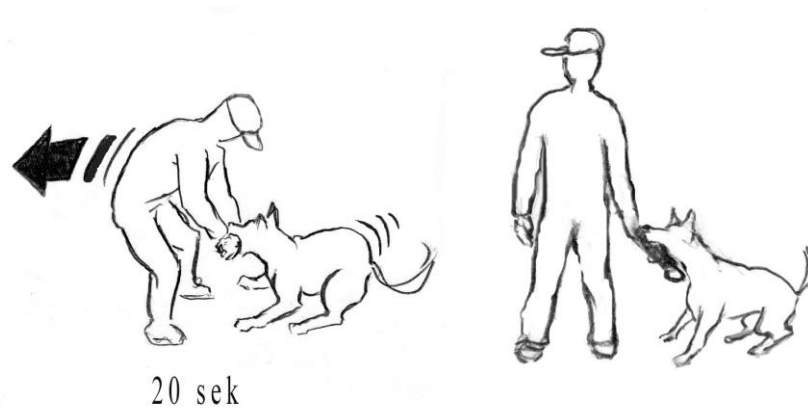

Gripande och Konkurrens om föremål på 5 och 40 meter (moment nr 3)

Syfte

Att utröna om och hur hunden har förmåga att aktivt gripa, hålla kvar och tillkämpa sig ett hårt föremål först på 5 m och därefter på ett avstånd av 40 m från föraren.

Material

Lekföremål = starkt föremål – **hård bitstock** i säckväv – ska vara ca 50 cm långt och ca 5 cm tjockt med ett handtag i vardera änden. Ett likadant föremål ska finnas för att, vid behov, användas som avledningsföremål. Bitstocken ska bytas ut när stadgan försvunnit i den.

Bitstocken kan vara av annat likvärdigt bit- och greppvänligt material.

Miljö

Momentet ska förläggas i öppen terräng, plan mark, gles skog eller liknande. Ej starkt motljus i form av lågt stående sol.

Genomförande

Testledare

I direkt anslutning till momentet ”Konkurrens om föremål på 5 meter” kopplar föraren hunden och avlägsnar sig till anvisad plats (40 m bort). Testledaren står kvar på platsen med föremålet.

Tabell för Konkurrens och Gripande, moment nr 3 (TL = testledaren)

Gripande på 5 meter

Gripande på 40 meter

1. Föraren står kvar och håller hunden i halsbandet. TL backar undan 5 m från hunden.	1. Föraren kopplar hunden och avlägsnar sig till anvisad plats 40 m bort. TL står kvar på platsen med lekföremålet. När föraren kommer fram till anvisad plats kopplar han/hon loss hunden och håller den i halsbandet.
2. TL intresserar hunden för lekföremålet genom att slå det i marken 3 gånger. Därefter håller TL lekföremålet i midjehöjd och något ut från kroppen på sin vänstra eller högra sida beroende på domarens placering. Håll lekföremålet i handtagen. Bild 3.	2. TL intresserar hunden för lekföremålet genom att slå det i marken 3 gånger. Därefter håller TL lekföremålet i midjehöjd och något ut från kroppen på sin vänstra eller högra sida beroende på domarens placering. Håll lekföremålet i handtagen. Bild 3.
3. Föraren släpper hunden.	3. Föraren släpper hunden.
4. När hunden kommer mot TL ska denne hålla ögonkontakt med hunden.	4. När hunden kommer mot TL, ska TL hålla ögonkontakt med hunden. När hunden är ca 5 m från TL börjar denne sakta röra sig rakt bakåt bakande från hunden. När hunden griper lekföremålet är det viktigt att följa med i rotationen, om hunden har hög fart vid gripandet. Ögonkontakt bibehålls under hela momentet om hunden griper direkt. (Hundar som bjuds in till gripande ska inte utsättas för ögonhot.)
5. Om hunden griper direkt startar en konkurrensdragkamp om lekföremålet med bibehållen ögonkontakt. Dragkampen pågår ca 20 sekunder.	5. Om hunden griper direkt startar en konkurrensdragkamp om lekföremålet med bibehållen ögonkontakt. Dragkampen pågår ca 20 sekunder.
6. Om hunden inte griper är momentet gripande på 5 m slut.	6. Hundar som kommer fram till TL, men inte griper direkt, bjuds in till dragkampen genom att TL håller lekföremålet med båda händerna och för det med korta knyckiga rörelser i riktning mot marken under högst 30 sekunder utan ögonhot. Om hunden inte griper är momentet gripande på 40 m slut.
7. TL drar upp lekföremålet mot kroppen och belastar hunden genom att gå emot den 3 steg. Sänker sedan lekföremålet.	7. Om hunden griper – genomför enligt punkt 5 men utan ögonhot.
8. TL släpper lekföremålet med en hand, vänder bort huvudet och låter hunden kämpa till sig lekföremålet, Bild 4.	8. TL släpper lekföremålet med en hand, vänder bort huvudet och låter hunden kämpa till sig lekföremålet, Bild 5.

Bild 3



Bild 4



Bild 5

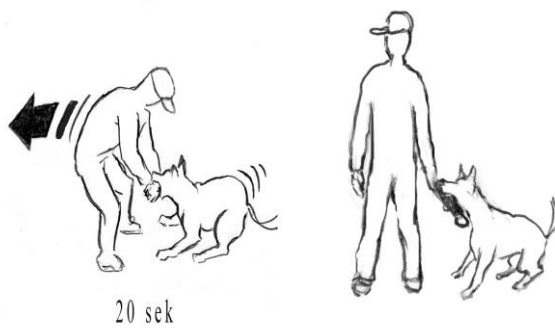

Förföljande och Uthållighet (moment nr 4)

Syfte

Momentets första del: Att testa hundens lust att springa efter och gripa ett litet föremål/byte i rörelse.

Momentets andra del: Att testa hundens förmåga att bibehålla intresset för ett ”försvunnet” föremål/byte.

Material och Utformning

Sätt 5 stycken järntenar i marken som anpassas för att applicera hjul på. Hjulen ska löpa lätt och tyst, samt vara utformade så att linan kan löpa utan att lätt falla ur (se nedanstående skiss). Fäst en trasa i en tillräckligt lång lina, som läggs i sick-sack mellan hjulen. **El-hare ska användas.** Om tekniskt fel uppstår under testet som ej går att åtgärda, ska funktionären/dragaren vara dold för hunden och ej kunna avslöjas av vinden. Funktionären springer i högsta fart till utsatt plats och stannar. Linan ska vara uppmätt så att ”bytet” stannar på rätt plats, synligt *för domarna*. När funktionären stannat tar denne i linan och gör två ryck i ”bytet”. Bytet ska vara synligt för hunden hela tiden.

Material

Föremål (byte) =stark trasa, ca 40-50 cm lång och ca 5 cm tjock av fiberfäll eller likvärdigt material. Föremålet byts ut mot nytt föremål, om det blivit blött eller lerigt.

Observera att färgen ska vara i kontrast mot underlaget. Varje föremål ska vara försett med en ögla för att underlätta fastsättningen.

Hjul = 5 stycken

Lina = ca 45 m lång

Miljö

Momentet ska förläggas till någorlunda plan mark, en bredare stig eller liknande.

Genomförande del 1

Bytet måste ha hög fart och knyckig flykt för att ge den rätta retningen som kan utlösa ett förföljande. Hunden stannas ca 10 m från första hjulet. När ekipaget kommit fram ska bytet starta inom en (1) sekund, startkoppel kan användas! När trasan har passerat halva banan, hjul 3, ger testledaren ordern ”släpp” och föraren tar ett steg framåt och släpper hunden. Föremålet (bytet) ska vara väl synligt för hunden från det att föremålet kommer fram från den dolda startpunkten till de sista rycken!

Bild 6 del 1

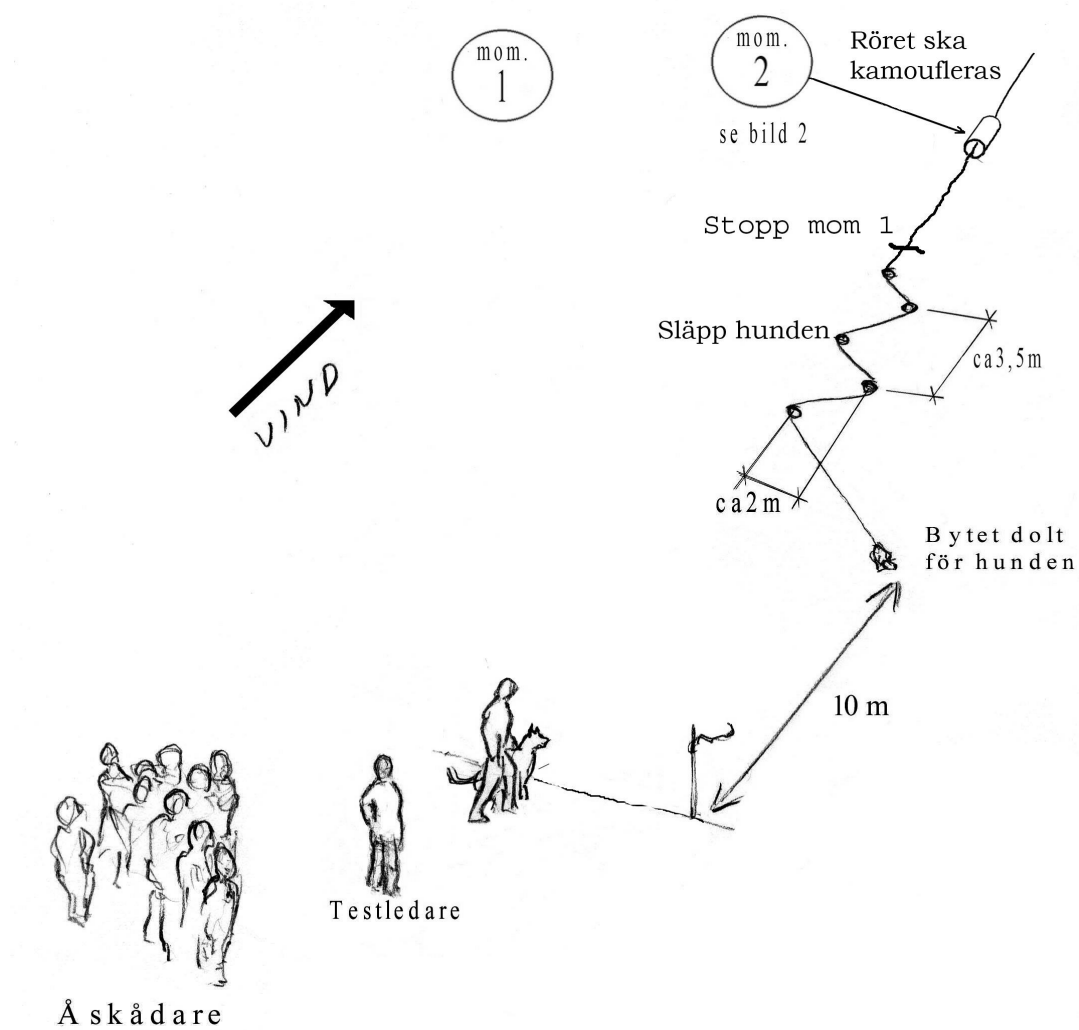

Genomförande del 2

Utformning

Momentets andra del (Uthållighet) utförs så att trasan dras in i ett cirka 15 cm grovt och ca 1 m långt rör eller låda (ej metall). Röret/lådan ska maskeras något så att det inte är för iögonfallande under genomförandets första del (förföljandet).

Material

Föremål (byte) = stark trasa, ca 40-50 cm lång och ca 5 cm tjock av fiberfäll eller likvärdigt material.

Observera att färgen ska vara i kontrast mot underlaget. Varje föremål ska vara försett med en ögla för att underlätta fastsättningen.

Ca 15 cm tjockt rör/låda, väl förankrat i marken. Röret/lådan ska vara ordentligt tilltäppt i den bakre änden så att hunden ej kan dra ut haren "bakvägen". Förse den främre kanten med en gummimuff om kanten är vass.

Ev. startkoppel ca 50 cm.

Genomförande

Hunden ska vara placerad 5 m från trasan (i 45-70° vinkel mot linan) och hållas i halsband av föraren. Trasan som ligger 5 m från röret dras mot detsamma. Ca 2 m framför röret stannas trasan 1 sekund och hunden släpps samtidigt som trasan rör sig igen, innan den dras in i röret. Hunden tillåts arbeta i maximalt 90 sekunder varefter föraren hämtar hunden. Tiden tas från det hunden släpps. Domarna avgör när hunden bryts. TL informerar vid 30, 60, 90 sekunders intervallerna. Startkoppel kan användas.

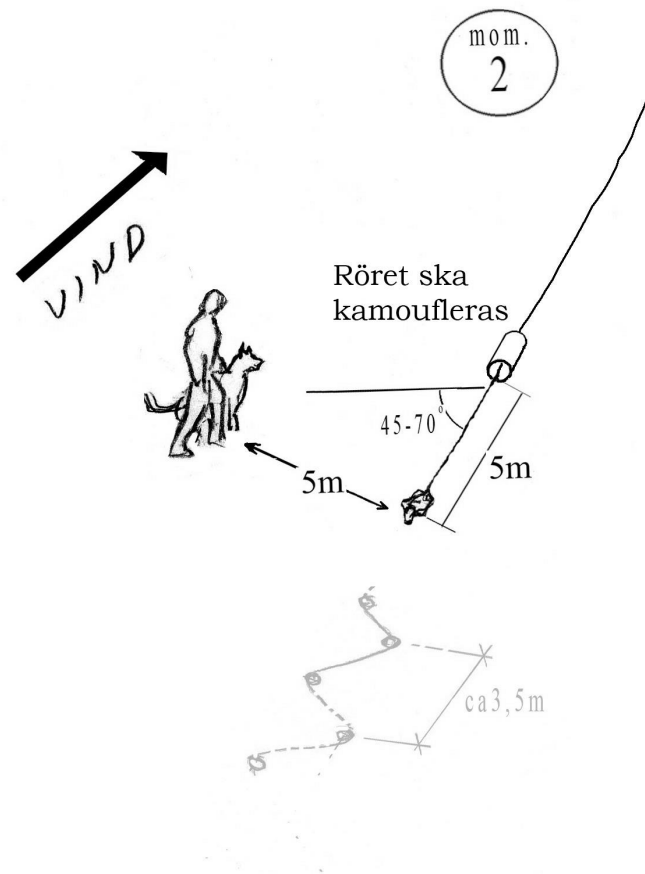
Bild 6 del 2

Flockkänsla (moment nr 5)

Syfte

Att testa hundens förmåga att agera rationellt i en konfliktsituation i samband med att den ska återfinna den försvunne föraren.

Utformning

Ca 15 stycken 1/2-figurer (skyttefigurer) ordnas i ett hästskoformat system runt en stig eller liknande. Figureerna ska riktas inåt (mot centrumlinjen). Om möjligt bör figureerna helst ställas upp i överskådlig terräng. Mellan figureerna och den plats där föraren ska gömma sig ska finnas buskar eller skärm så att hunden inte ser var föraren gömmer sig. Avståndet mellan de yttersta figureerna på baslinjen ska vara ca 20 m. **Se bild 7.**

Material

De militära halvfigurerna ska ha ögon med en svart pupill omgiven av vitt (ögat ska vara i storlek som en 5 krona och pupillen som en 50 öring) och placeras så att halvfigurens underkant är högst 10 cm över markytan. Halvfigurerna ska vara svarta, militärgröna eller kamouflagefärgade.

Startkoppel, ca 50 cm lång rem/lina. Ska användas

Genomförande

Hunden och föraren placeras ca 25 m framför figurraden (**Bild 7**). Testledaren har ett separat koppel (utan hake) som hunden hålls i. Föraren tar med sig sitt egna koppel och lämnar hunden springande. Framför första figureerna ropar föraren på hunden men ska därefter vara tyst.

Föraren gömmer sig på den anvisade platsen ca 30 m efter sista figuren. När föraren är på plats i gömstället väntar testledaren ca 15 sekunder och därefter dras den rörliga figuren upp, (hunden måste uppmärksamma rörelsen). Efter ytterligare ca 10 sekunder släpps hunden.

Hunden släpps när den har blicken framåt även om detta sker efter t.ex. 8 sekunder.

Får hunden problem att komma igenom eller förbi figureerna ska den ges god tid. Så länge den målmedvetet koncentrerar sig på att hitta föraren ska den inte brytas. Tappar hunden intresset eller går tillbaka till åskådargruppen sker följande:

1. Föraren ropar på hunden.
2. Testledaren går med hunden fram till figureerna.
3. Föraren kommer fram ur gömstället.

Bild 7

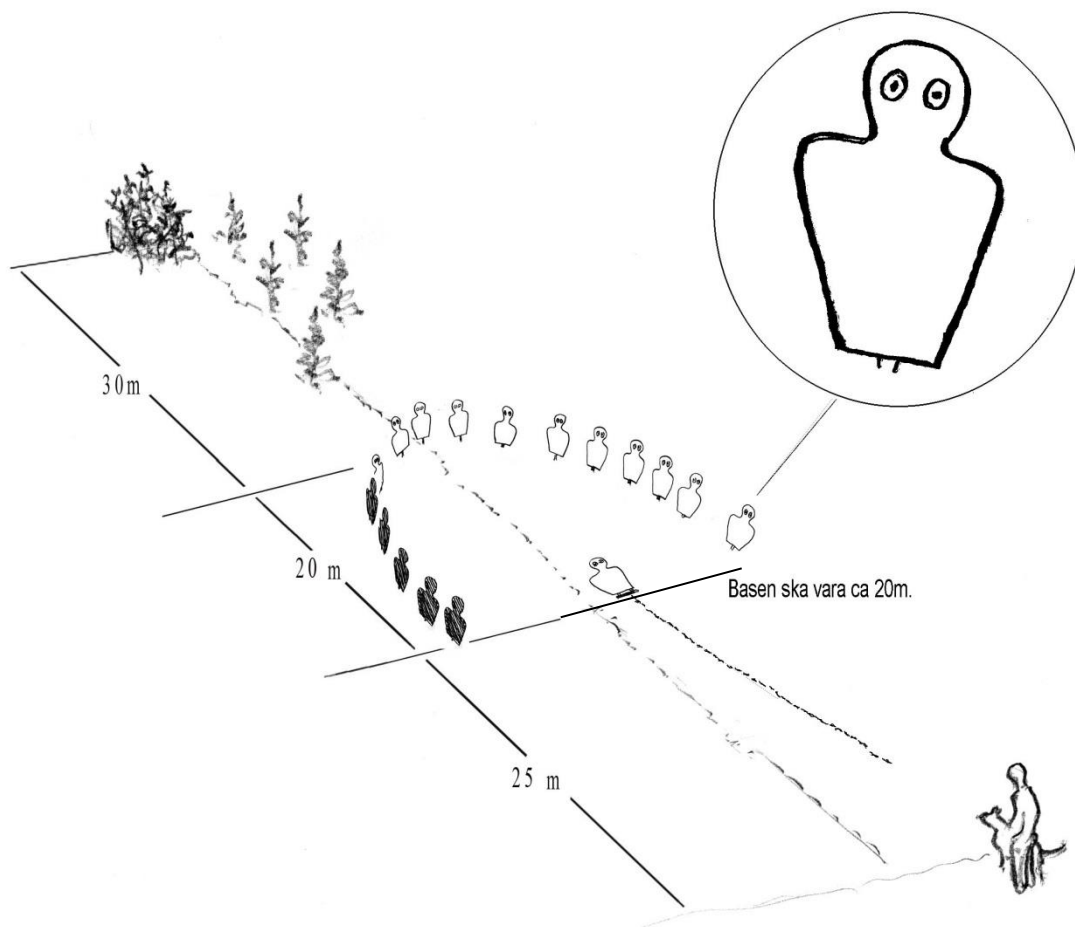

Föraren kopplar hunden och går tillbaks genom figurraden. Föraren låter hunden gå fram till dessa om hunden visar intresse eller visar rädsla. Hunden passerar vippfiguren ca 10 m. Därefter gör hund och förare en ny promenad genom figurraden och passerar den sista figuren innan de vänder tillbaks mot utgångsläget. Vid sista passagen, när de kommer fram till vippfiguren, stannar de och föraren lägger ner den enligt TL:s anvisning. Hunden ska ges möjlighet till en förnyad kontakt om den visar intresse.

Socialt Samspel (moment nr 6)

Syfte

Att testa om hunden engagerar sig i en social leksituation, utan hot eller aggressionssignaler från figuranten.

Utformning och miljö

Retningsituation för socialt samspel skapas genom att en figurant har sådan klädsel att den avviker från det normala. Färgen ska bryta av mot omgivningen. Lång rock eller slängkappa och separat huvudbonad som inte täcker ögonen. Figuranten startar i dold terräng. Provet ska genomföras i terräng utan stora nivåskillnader. Figurantarbetet genomförs av A-Figurant som ska vara okänd för hunden.

Vid sex eller färre deltagande hundar får undantag från detta krav göras. I dessa fall får hela mentaltestet genomföras med enbart en figurant som ska vara A-Figurant. **Bild 8**

Genomförande

Figuranten startar med tre kraftiga ”handklappningar”. Därefter förflyttar sig figuranten osynligt för hunden ca 10 m i sidled – och blir synlig på ca 30 m avstånd från hunden. Där gör figuranten en första lekinvit. Figuranten spelar sedan med hunden utan hotande inslag på ett engagerande sätt så att hunden blir aktiv i sid- och djupled. Sök kontakt med hunden och var uppmärksam på hundens gensvar. Stanna upp, vik undan blicken ge utrymme för hunden att svara och själv bjuda upp till lek. Domare dirigerar eventuella avbrott och förändringar av figurantens agerande. Förflyttningen mot hunden sker med varierande hög och låg kroppsställning och utmanande snabba rörelser.

Viktigt att tänka på är att **figurantens uppträdande inte får utformas som ett hot**. Figuranten avbryter provet på tecken från domare, vänder sig från hunden, tar av förklädnaden och går två steg från hunden.

Avreaktion

Viktigt att tänka på: Hunden får inte släppas för tidigt utan figuranten måste stå stilla.

Bild 8

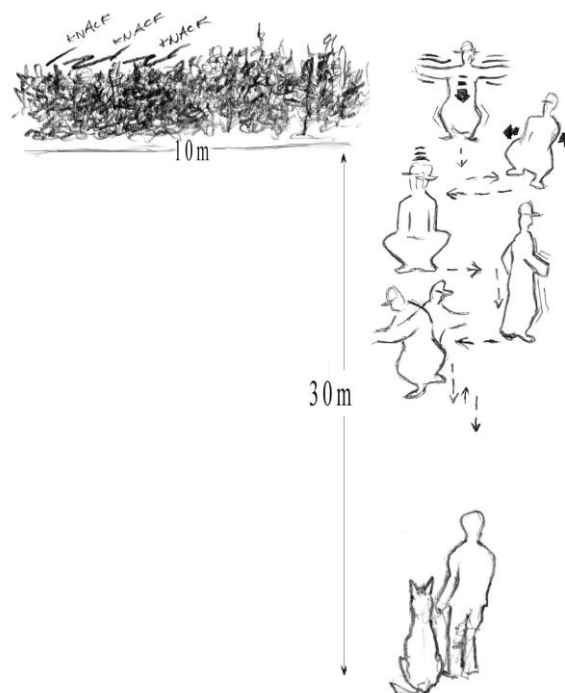

Överraskning (moment nr 7)

Syfte

Att testa hundens förmåga att agera i en överraskande situation då den ej är engagerad i en annan handling.

Utformning och material

En overall, utan stoppning (mansstorlek 50-52), utan huvud, i färg som avviker från bakgrunden. (blå, grå, grön) I övre delen av overallen ska finnas en träribba som håller ut armarna. Det är viktigt att overallens ärmor sticker ut ordentligt så att den framstår som ett hot mot hunden. OBS inga fladdrande ärmslut.

I övre delen av ribban sätts två krokar, som draglinan kan fästas i. Benen måste fästas djupt ned mot marken så att inget "lufthål" uppstår och isär för ökad stabilitet i uppryckt läge.

Overallen måste stå absolut stilla i uppryckt läge och placeras så att den kommer upp fritt.

Overallen arrangeras så att den kan ryckas upp framför hunden som en överraskning. (**bild 9**)

Lämpligt med en mindre fördjupning i marken så overallen inte blir en synretning innan den rycks upp. Hunden ska inte upptäcka overallen på avstånd.

Bild 9

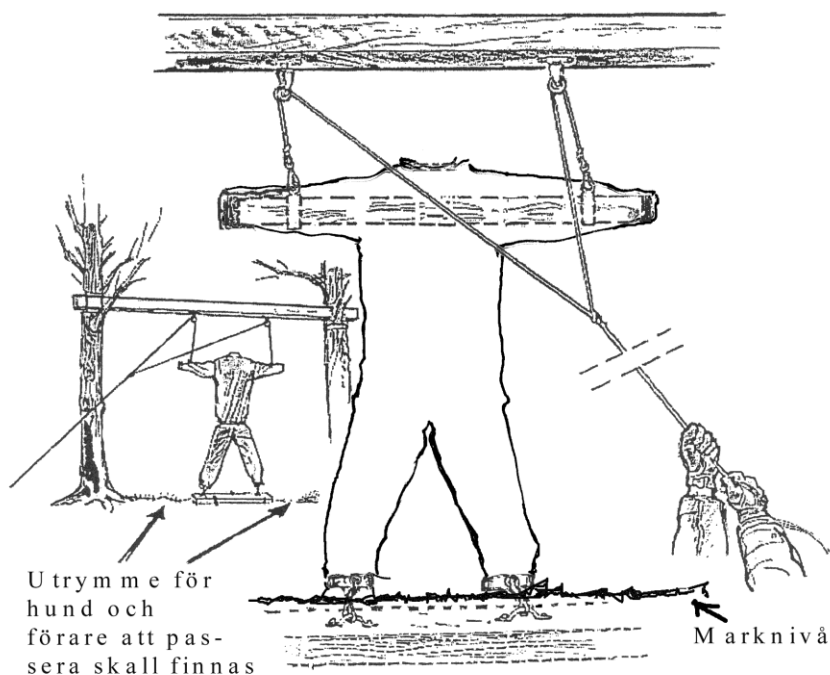

Miljö

Platsen ska väljas så att domarna kan se hunden under hela momentet och att hunden ges möjlighet att fly utan risk för att skada sig. Hund och förare ska lätt kunna passera. Overallen får inte hängas framför trädstammar eller dylikt. Vid avreaktion är det viktigt att vägen som ekipaget ska passera på är fri och jämn samt markerad med snitslar vid början och slut, dvs. 10 m före och 10 m efter overallen.

Genomförande

Föraren går med hunden i förkortat koppel, som endast hindrar hunden att vika av i sidled från provplatsen, mot platsen för överraskningen.

Tre meter framför hunden rycks overallen upp och ska förbli helt stilla. Föraren ska instrueras att stanna och släppa kopplet när overallen dyker upp samt rikta kropp och blick mot overallen.

Föraren förhåller sig helt passiv och handlar först efter tillsägelse från testledare.

Om hunden stannar och nosar eller går bakom föraren innan overallen rycks upp, kallas ekipaget tillbaka till startplatsen och får påbörja sin promenad på nytt. Har hunden stora svårigheter vid avreaktionen tar föraren hunden från platsen och overallen läggs ner och hunden ges på nytt tillfälle att komma fram för avreaktion. Observera att vid efterkontrollen ska overallen vara uppdragen. Tänk på att ge hunden tillräcklig tid för avreaktion innan passeringar.

Figurant

Tre meter framför hunden rycks overallen hastigt upp och ska förbli helt stilla. Nya rörelser i overallen utgör nya retningar. Gör en markering i naturen, där hunden ska befinna sig, när overallen rycks upp (3 m).

Avreaktion

punkt 1. 30 sekunder övriga utföres i 15 sekunders intervaller.

1. Föraren passiv (30 sekunder)
2. Föraren går fram till overallen
3. Föraren börjar tala, sätter sig på huk invid overallen och lockar på hunden.
4. Föraren tar hunden från platsen och overallen läggs ner. Därefter förs hunden fram på nytt för avreaktion.

Föraren för bort hunden och overallen dras upp därefter påbörjas passager.

Ljudkänslighet (moment nr 8)

Syfte

Att testa hundens reaktioner i en överraskande bullersituation.

Utformning

Ljudet ska utformas så att det kommer helt oförmodat. Hunden får inte förvarnas genom avvikande anordningar. Ur avreaktionssynpunkt ska medhjälparen som sköter själva skramlet inte stå i dess omedelbara närhet. Skramlet ska vara tillverkat av en 30-60 cm stor trumma med en grövre kedja och några grytlock eller navkapslar i plåt inuti. Dessutom kan stenar eller mindre metallföremål placeras i trumman för att uppnå önskad ljudnivå (**Bild 10**).

Material

”Skramlet” ska t ex bestå av en grov kätting med en längd av 1-1,5 m och två (2) grytlock samt stenar som läggs i en tvättrumma. Även navkapslar och dylikt kan användas.

Trumman ska vara fastsatt på en ram. Ram och trumma ska målas i en färg så den inte avviker från omgivningen. Ramen ska vara så lite utskjutande som möjligt i förhållande till trumman.

Längden på ramen ska vara ca tre (2-3) gånger bredden. Trumman ska inte ligga direkt mot marken utan vara upphöjt (0,2 – 0,4 m) för att inte dämpa ljudet. Skramlet (ljudkällan) placeras på vänster sida parallellt med och ca 1 m från hundens väg. Trumman ska placeras så att den inte kan ses från stigen (under/bakom en gran eller liknande).

Miljö

Platsen/gömslet ska väljas så att domarna kan se hunden under hela momentet. Hunden ska utan risk för skador kunna fly eller hoppa undan. Hunden får inte förvarnas genom avvikande anordningar. Vid avreaktion är det viktigt att vägen som ekipaget ska passera på är fri och jämn samt markerad med snitslar vid början och slut, dvs. 10 m före och 10 m efter skramlet.

Genomförande

Ekipaget passerar platsen på ca 1 m och skramlet ska komma precis då hundens bakdel passerat. Hunden får fritt agera och undersöka var ljudet kom ifrån. Visar den rädsla eller bristande initiativ hjälper föraren hunden till avreaktion. Föraren instrueras att släppa kopplet när skramlet börjar. Skramlet ska pågå tills hunden lokaliserat källan minst 2 sekunder och max 6 sekunder.

Bild 10

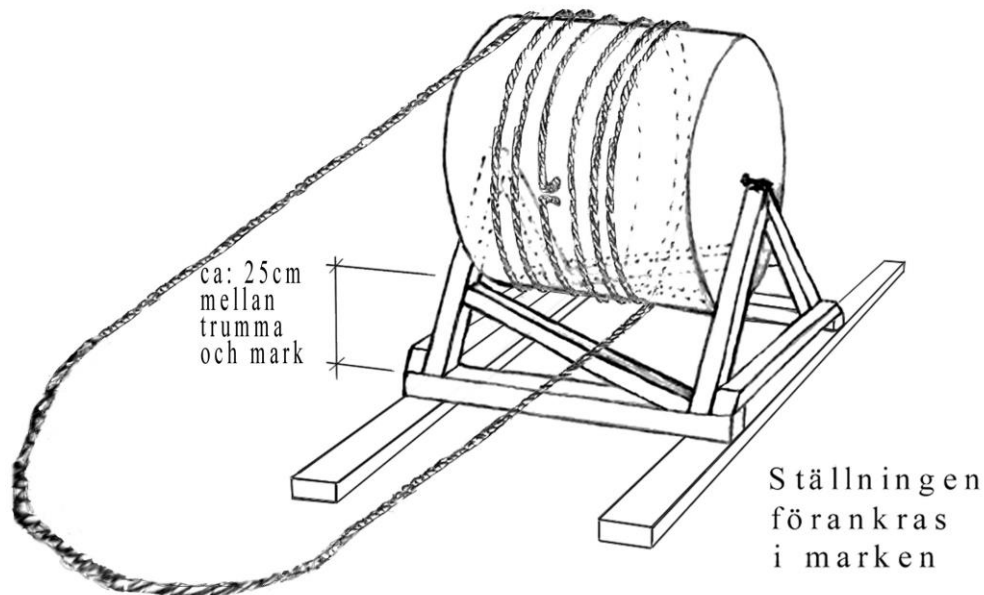

Linans ändar fästes i trumman och lindas som på bilden därigenom har man möjlighet att stoppa rotationen vid behov.

Testledaren

Föraren går med hunden på sin vänstra sida i förkortat koppel (som ska hindra hunden att vika av i sidled mot eller från provplatsen) parallellt med ljudkällan. Ljudet ska komma helt oväntat och överraskande. Föraren ska släppa kopplet och stanna vänd mot ljudkällan då ljudet startar. Hunden får agera fritt och undersöka var ljudet kom ifrån. Föraren handlar först efter testledarens uppmaningar.

Om hunden stannar och nosar eller går bakom föraren, innan skramlet dras, kallas ekipaget tillbaka till startplatsen och får påbörja sin promenad på nytt.

Avreaktion

punkt 1. 30 sekunder övriga utförs i 15 sekunders intervaller.

1. Föraren passiv (30 sekunder)
2. Föraren går fram till trumman
3. Föraren börjar tala, sätter sig på huk invid trumman och lockar på hunden.

Släde (moment nr 9)

Syfte

Att testa hundens förmåga att engagera sig med aggression mot hotfullt objekt.

Material

Halvfiguren som ska vara svart, militärgrön eller kamuflagefärgad, ska placeras på en släde som glider lätt och utan besvär på underlaget, dock ej så den inte går att stanna vid behov. Den militära halvfiguren ska ha ögon med en svart pupill omgiven av vitt (ögat ska vara i storlek som en 5 krona och pupillen som en 50 öring) samt med markerade tänder, se bilden, och vara påklädd med jacka och mössa. Finns skärm på mössan får den inte dölja ögonen. Linan ska vara av **stunt material** så att släden går att rycka fram.

Genomförande

Släden startas på ca 35 m avstånd och dras på plan terräng. Den dras mot hunden för att väcka mesta möjliga handling. Släden hanteras av en domare. Släden kan stoppas och/eller ryckas i samspel med hundens reaktioner. Släden stoppas då hunden visat den aggression den har, alternativt när hunden ”backar ur” – vill lämna situationen. Släden dras som längst fram, till ett avstånd av två meter från förare eller hund, beroende på den som är närmast.

Bild 11

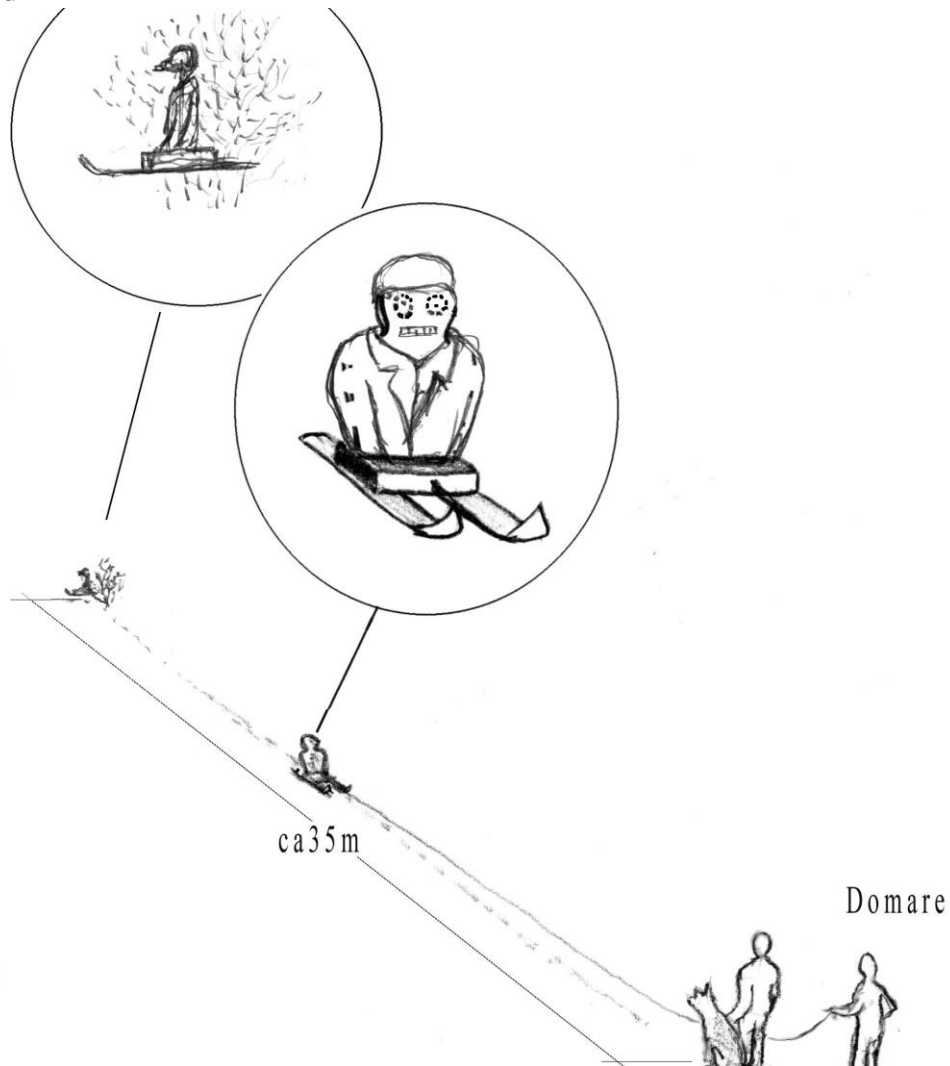

Avreaktion

punkt 1. 30 sekunder övriga utförs i 15 sekunders intervaller

1. Passiv förare. (30 sekunder)
2. Föraren går fram till släden.
3. Föraren pratar med figuren/släden och lockar på hunden.
4. Föraren sätter sig på huk och lockar aktivt på hunden.
5. Om hunden har svårt för att gå fram lägger föraren handen över ögonen på figuren.
6. Hund som undersöker baksidan av figuren lockas att även ta kontakt med framsidan innan passagerna börjar.

När hunden avreagerat påbörjas passager.

Skottprov (moment nr 10)

Syfte

Att testa hundens reaktioner och förmåga att aktivera sig under skottlossning.

Utformning/materiel

Skytten ska befinna sig 20 m från hunden. Vinden får inte vara sådan att ev. krutrök distraherar hunden. Lämpliga lekföremål ska finnas på platsen, **typ trasa**.

Genomförande

Föraren håller hunden i långt koppel utan att påverka den med kommandon, varvid två skott avlossas med 10 sekunders mellanrum.

Föraren engagerar hunden i lek. När hunden startat leken ordentligt avlossas två skott med 10 sekunders mellanrum, observera att hunden inte står med baken mot skytten. Kan hunden inte förmås till någon aktivitet prövas hunden under passivitet.

Bild 12

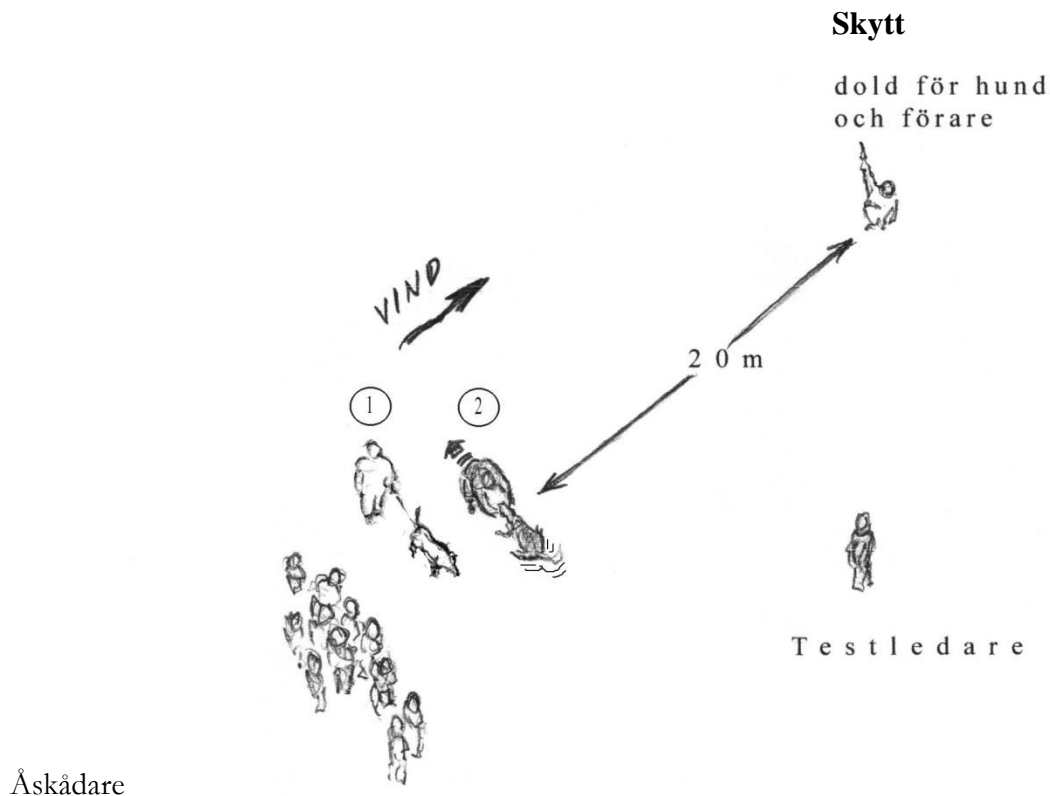

Har hunden blivit påverkad av skotten ska den aktiveras på något sätt innan den lämnar platsen.

Tilläggsprov

Ytterligare prov kan genomföras om något prov har misslyckats i avseende på utförande eller tekniska problem alternativt - i särskilda fall - provet/testet inte har utrett hunden klart.

Tilläggsprov får inte användas för att höja individens värde på aggression.