

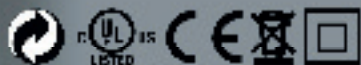

Airfree® Iris 40/Iris 60/Iris 80/Iris 125/Iris 150  
Babyair/E60/E80/E125/P40/P60/P80/P125/P150



Sikkerhedsinstruktioner .....	6
Installation og tilslutning .....	6
Hvad nedbryder Airfree® .....	7
Airfree® og mug .....	7
Tekniske specifikationer.....	8
Hvordan fungerer Airfree®?.....	9
Beskrivelse af Airfree® .....	9
Ofte stillede spørgsmål .....	10
Garanti.....	12

Copyright 2018 Airfree® Productos Electrónicos S.A. Alle rettigheder forbeholdes.  
 Ingen del af denne publikation må gengives, fotokopieres, udsendes, afskrives, opbevares i et lagersystem eller oversættes til noget sprog i nogen form eller under nogen omstændigheder uden udtrykkelig skriftlig tilladelse fra Airfree® Productos Electrónicos S.A.



Læs brugsanvisningen før brug.



Kun til indendørs brug.



Dobbeltisolerede elektriske apparater.



Ved bortskaffelse af dette produkt skal det sendes til særlige opsamlingsanlæg til nyttiggørelse og genanvendelse. Ved at adskille dette produkt fra andet husholdningsaffald reduceres mængden af affald, der sendes til forbrændingsanlæg eller lossepladser, og naturressourcerne bliver således bevaret.

## Hakemisto

Turvallisuusohjeet .....	13
Asennus ja kytkentä .....	13
Mitä Airfree® tuhoaa.....	14
Airfree® ja home.....	14
Tekniset ominaisuudet .....	15
Miten Airfree® toimii? .....	16
Airfree® kuvaus .....	16
Usein kysytyt kysymykset.....	17
Takuu .....	19

Tekijänoikeudet 2018 Airfree® Produtos Electrónicos S.A. Kaikki oikeudet pidätetään. Mitään osaa tästä julkaisusta ei saa jäljentää, kopioida, lähettää, litteroida, tallentaa hakujärjestelmään tai kääntää millekään kielelle missään muodossa tai millään tavalla ilman Airfree® Produtos Electrónicos S.A:n nimenomaista kirjallista suostumusta.



Lue käyttöohje ennen käyttöä.



Sisäkäyttöön.



Kaksoiseristetty sähkölaite.



Tuotetta hävitettäessä se on lähetettävä erilliseen keräyslaitokseen hyödyntämistä ja kierrätystä varten. Erottelemalla tämä tuote muusta kotitalousjätteestä polttolaitoksiin ja kaatopaikoille viedyn jätteen määrä vähenee ja luonnonvarat säilyvät.

## Innholdsfortegnelse

Sikkerhetsinstruksjoner .....	20
Montering og tilkobling.....	20
Hva er det Airfree® motvirker? .....	21
Airfree® og mugg .....	21
Tekniske egenskaper .....	22
Hvordan fungerer Airfree®?.....	23
Airfree® beskrivelse .....	23
Ofte stilte spørsmål.....	24
Garanti.....	26

Opphavsrett 2018 Airfree® Produtos Electrónicos S.A. Alle rettigheter forbeholdt. Ingen deler av denne publikasjonen kan reproduseres, kopieres, overføres, transkriberes, lagres i et gjenfinningssystem eller oversettes til noe språk i noen form eller på noen måte uten skriftlig forhåndssamtykke fra Airfree® Produtos Electrónicos S.A.



Les bruksanvisningen før bruk.



Kun for innendørs bruk.



Dobbelisolert elektrisk apparat.



Når du kasserer dette produktet, må det sendes til separate gjenvinningsanlegg for gjenvinning og resirkulering. Ved å skille dette produktet fra annet husholdningsavfall vil mengden avfall som sendes til forbrenningsanlegg eller jordfyllingen reduseres og naturressursene blir dermed bevart.

## Index

Säkerhetsinstruktioner.....	27
Att installera och ansluta .....	27
Vad Airfree® förstör .....	28
Airfree® och mögel.....	28
Tekniska egenskaper .....	29
Hur fungerar Airfree®? .....	30
Airfree® beskrivning .....	30
Vanligt förekommande frågor .....	31
Garanti.....	33

Copyright 2018 Airfree® Productos Electrónicos S.A. Alla rättigheter förbehålles.  
Ingen del av denna publikation får reproduceras, kopieras, överföras, transkriberas, lagras i ett söksystem eller översättas till något språk i någon form eller på något sätt utan uttryckligt skriftligt medgivande från Airfree® Productos Electronicos S.A.



Läs bruksanvisningen före användning.



Endast för inomhusbruk.



Dubbelisolerad elektrisk apparat.



Vid kassering av denna produkt måste den skickas till separata uppsamlings anläggningar för återvinning. Genom att separera denna produkt från andra typer av hushållsavfall kommer volymen avfall som skickas till förbränningsanläggningar eller deponier att minska och naturresurser kommer därmed att bevaras.

## Atriðaskrá

Öryggisleiðbeiningar.....	34
Uppsetning og tenging .....	34
Hverju Airfree® eyðir .....	35
Airfree® og mygla .....	35
Tæknilegar upplýsingar .....	36
Hvernig virkar Airfree®? .....	37
Lýsing á Airfree® .....	37
Algengar spurningar .....	38
Ábyrgð .....	40

Höfundaréttur 2018 Airfree® Productos Electrónicos S.A. Öll réttindi áskilin.

Engan hluta þessa efnis má afrita, ljósrita, senda, umrita, geyma á gagnaleitarbúnaði eða þýða á önnur tungumál með neinum hætti án skriflegs leyfis Airfree® Productos Electrónicos S.A.



Lesið notendahandbókina fyrir notkun.



Aðeins til notkunar innanhúss.



Tvíeinangrað raftæki.



Við förgun þessarar vöru skal senda mismunandi hluta hennar á viðeigandi stöðvar til endurvinnslu. Með því að skilja þessa vöru frá öðrum heimilisúrgangi, minnkar þú magn úrgangs sem sendur er til brennslustöðva eða til landfyllingar og varðveitir þannig náttúruauðlindir.

## Sikkerhedsinstruktioner



Airfree® er ikke beregnet til brug af personer med nedsat fysisk, sensorisk eller mental kapacitet eller manglende erfaring eller viden. Børn bør holdes under opsyn for at sikre, at de ikke leger med apparatet.



Placer ikke din Airfree® i direkte kontakt med vand eller væsker, da det kan være årsag til fare for elektrisk stød og skade på selve produktet.



Tildæk ikke luftåbningerne på Airfree® med genstande såsom håndklæder, beklædning eller gardiner, da dette kan medføre overophedning inde i den keramiske kerne og få enheden til at slukke. Hvis en sådan tilstand fortsætter, vil et hovedafbrydersystem lukke for strømforsyningen, hvilket vil kræve udskiftning af printpladen af en autoriseret forhandler. Denne form for hændelse dækkes ikke af Airfree®-garantien.



Forsøg ikke at åbne Airfree® eller berøre de indvendige komponenter. Indfør ikke nogen genstand, da dette kan give elektrisk stød. Ethvert forsøg på at åbne eller beskadige Airfree® vil ugyldiggøre garantien.



For at rengøre Airfree®, så træk dets stik ud af stikkontakten, og tør overfladerne med en tør klud. Forsøg ikke at åbne Airfree® for at rengøre det indeni, hvilket ikke er nødvendigt.



Sørg for, at Airfree® altid står i den lodrette position, som vist på billedet, ellers vil enheden blive slukket, indtil den igen står i den lodrette position. I modeller med Night Light-funktion, vil lysdiodens øverste LED-lamper blive periodiske, og on/off-LED'en vil slukke.\*



Hvis ledningen er beskadiget, skal den udskiftes af fabrikanten, serviceagenten eller tilsvarende kvalificerede personer eller en autoriseret garantiservicebutik for at undgå potentielle farehændelser. Når du returnerer din Airfree® til reparation, skal du sørge for, at den er godt beskyttet, helst i sin originale kasse, for at undgå yderligere skader.



Airfree® må ikke placeres i nærheden af brandbare og giftige produkter.

**(\*) Læs venligst de "Tekniske specifikationer" omhyggeligt for at kontrollere, hvilke modeller der har funktionerne Night Light eller multifarvet Night Light.**

## Installation og tilslutning



Sæt elkablet i nærmeste stikkontakt. Sørg for, at overfladen er tør (sæt aldrig Airfree® på et vådt gulv eller nedsænk det i vand). Sørg for at tænd/sluk led er tændt. Juster intensiteten på Night Light-funktionen med berøringssensoren. Efter 10 minutter skulle topdækslet være varmt.\*



Placer Airfree® på en plan overflade, fortrinsvis ikke over 75 cm fra gulvet, ikke under møbler, hylder eller bag gardiner, da det vil påvirke luftstrømmen og Airfree®'s effektivitet med ødelæggelse af mikroorganismer.



Kontroller, om området er kompatibelt med apparatets kapacitet for at opnå den bedste ydeevne for enheden. Ved at bruge Airfree® i rum, der er større end dets kapacitet, reduceres dets renskapacitet betydeligt.



Airfree® skal være tændt kontinuerligt i det samme lokale, 24 timer i døgnet. Ikke desto mindre vil det gøre det muligt for nye mikroorganismer at vokse at midlertidigt fjerne det fra rummet, men de vil blive nedbrudt, når Airfree® tilsluttes igen. Jo længere, perioden uden Airfree® er, desto mere omfattende bliver den nye forurening i rummet.



Airfree® skal helst anvendes i værelser, der er større end 4 m<sup>2</sup> eller 10 m<sup>3</sup>.



Værelser med aircondition eller ventilation påvirker ikke din Airfree®'s luftsteriliseringseffektivitet. Det samme gælder varmesystemer.



Airfree® kan placeres i gange, men dens luftsterilisierende effekt vil næsten ikke have nogen virkning på tilstødende lokaler.



Undgå at placere enheden i nærheden af åbne døre eller vinduer for at forhindre noget af den steriliserede luft i at forlade rummet.

Kontroller, om din Airfree® har blåt Night Light eller flerfarvet Night Light.\*

Hvis den har, bedes du bekræfte den korrekte placering af farvekontrollen/berøringssensoren for lysintensitet.\*\*

PÅ MODELLER MED TOP SINGLE LIGHT (dæmpe eller slukke)

For at dæmpe lyset skal du blot røre op til 8 gange på berøringssensoren, til det er slukket.



MULTIFARVET LYS (dæmpe, slukke og skifte farve)

Tryk kontinuerligt på berøringssensoren, indtil den rigtige lysstyrke er opnået eller simpelthen slukket. For at ændre farver skal du blot røre de samme sensorer, som beskrevet ovenfor. Hver berøring vil ændre farven. For random-tilstand, så stop ved pink, og lad den være.

**(\*) Læs venligst de "Tekniske specifikationer" omhyggeligt for at kontrollere, hvilke modeller der har funktionerne Night Light eller multifarvet Night Light. (\*\*\*) Læs omhyggeligt "Beskrivelse af Airfree®" for at bekræfte, at touchscreenen/lysintensitetsfølerener placeret korrekt.**

### Hvad nedbryder Airfree®



Mug og meldug



Husstøvmide-  
allergener



Organiske  
lugte



Ozon (O<sub>3</sub>)



Virusser



Dyreskæls-  
allergener



Bakterier



Pollen

### Airfree® og mug

Det er vigtigt at være opmærksom på, at Airfree® ikke vil ødelægge eller fjerne nogen mug fra en inficeret genstand eller overflade. Disse overflader skal rengøres manuelt, da de er en kontinuerlig kilde til nye sporer. Airfree® vil ødelægge luftbåren mug og luftbårne sporer og forhindre de m i at kontaminere andre områder ved at hæmme væksten af eksisterende og nye kolonier.

## Tekniske specifikationer

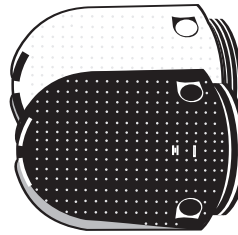
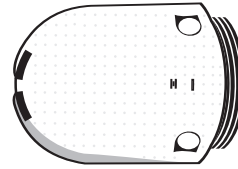
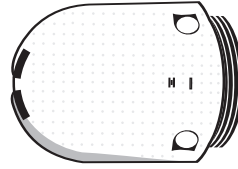
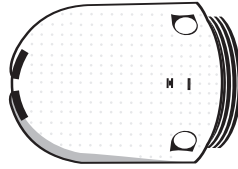
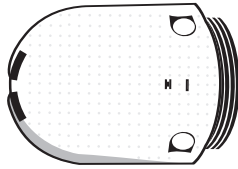
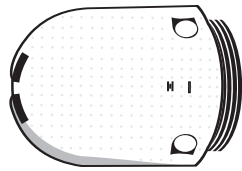

Model	Babyair	P40 / Iris 40	E60 / P60 / Iris 60	E80 / P80 / Iris 80	E125 / P125 / Iris 125	P150 / Iris 150
<b>Kapacitet</b>	22 m <sup>2</sup>	16 m <sup>2</sup>	24 m <sup>2</sup>	32 m <sup>2</sup>	50 m <sup>2</sup>	60 m <sup>2</sup>
<b>Elforbrug</b>	41-51 W	37-45 W	41-51 W	43-53 W	45-55 W	47-58 W
<b>Spænding</b>	220V - 240 V	220V - 240 V	220V - 240 V	220V - 240 V	220V - 240 V	220V - 240 V
<b>Støj</b>	Fuldstændig lydløs	Fuldstændig lydløs	Fuldstændig lydløs	Fuldstændig lydløs	Fuldstændig lydløs	Fuldstændig lydløs
<b>Vægt</b>	1,6 kg	1,6 kg	1,6 kg	1,6 kg	1,6 kg	1,6 kg
<b>Størrelse</b>	Højde: 26,5 cm Ø: 21,5 cm	Højde: 26,5 cm Ø: 21,5 cm	Højde: 26,5 cm Ø: 21,5 cm	Højde: 26,5 cm Ø: 21,5 cm	Højde: 26,5 cm Ø: 21,5 cm	Højde: 26,5 cm Ø: 21,5 cm
<b>Farve</b>	Hvid	Hvid	Hvid	Hvid	Hvid	Sort for P-model   Hvid for Iris-model

Night Lights findes ikke i Airfree® E60/E80/E125

Night Lights findes i Airfree® P40/P60/P80/P125/P150

Multi-Color Night Lights fås i Airfree® Iris 40/Iris 60/Iris 80/Iris 125/Iris 150

Berøringsensor for lysintensitet / farvestyringsensor findes i Airfree® Iris 40/Iris 60/Iris 80/Iris 125/Iris 150/P40/P60/P80/P125/P150



## Hvordan fungerer Airfree®?

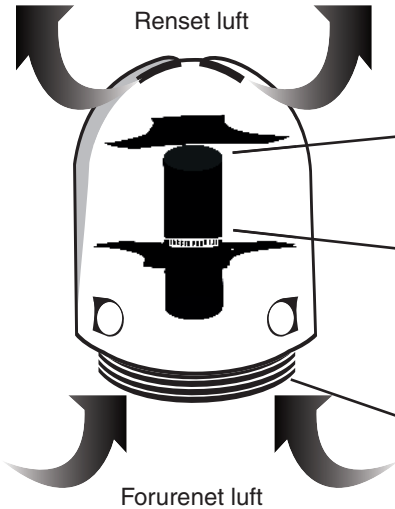

### Kølekammer

Kølet og ren luft leveres til omgivelserne uden væsentlig ændring i stuetemperatur og luftfugtighed.

### TSS™ Steriliserende Keramisk Kerne

Inde i den keramiske kerne bliver 99,99% af alle mikroorganismer nedbrudt.

### Luftindtag

Forurennet luft går ind i Airfree® ved hjælp af luftkonvektion.

Uanset hvor farlig en virus, svamp eller bakterie eventuelt er, nedbrydes de helt af den stærke varme i minikanalerne inde i TSS™ keramisk kerne. Varmen i den keramiske kerne tvinger den steriliserede luft op til varmeveksleren, hvilket skaber luftkonvektion, der igen medfører undertryk under den keramiske kerne, således at kontamineret luft "suges" ind ved de nederste luftindtag på Airfree® i en kontinuerlig og lydløs, men effektiv, luftgennemstrømning.

## Beskrivelse af Airfree®

1- Top låg med luftudtag og blåt Night Light / multifarvet Night Light\*

2- Berøringssensor for lysintensitet / farvestyringssensor

3- Sideskaller

4- Tænd/sluk LED

5- Base

6- Luftindgange

7- Strømledning

8- Serienummer

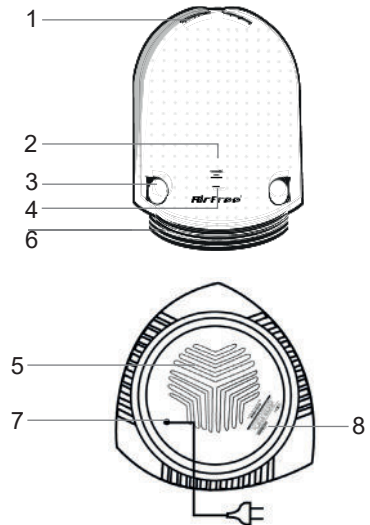

Night Light'et ovenpå påvirker ikke din Airfree® TSS™ luftsteriliseringsproces. (\*) **Læs venligst "Tekniske specifikationer"** omhyggeligt for at kontrollere, hvilke modeller der har funktionerne Night Light eller multifarvet Night Light.

### 1. Er der nogen bivirkninger?

Nej. Airfree®'s nye teknologi anvender varme til at rense luften med en ubetydelig varmestigning i rummet. Der opstår ingen bivirkninger, ingen udslip, INGEN IONER og ingen nye partikler. Airfree® kan anvendes hjemme og på kontorer, hvor den lydløst, konstant og effektiv renser luften.

### 2. Hvordan lukker jeg Night Light eller det flerfarvede Night Light?\*

For at dæmpe eller slukke dem, bedes du se "Installation og tilslutning" i denne vejledning.

### 3. De øverste lamper blinker. Hvad betyder det?\*

På modeller med toplys angiver det, at Airfree® ikke er korrekt placeret. Sørg for, at enheden er i sin vertikale position.

### 4. Kan jeg installere Airfree® i mit garderoberum?

Ja, hvis det er større end 2x2 meter (4 m<sup>2</sup> eller 10 m<sup>3</sup>). Ellers vil det kunne opvarme skabet.

### 5. Kan jeg bruge Airfree® i lokaler med aircondition?

Ja.

### 6. Hvordan kan jeg vide, om Airfree® er holdt op med at fungere?

Kontroller det øverste låg, hvis det er koldt, fungerer steriliseringsystemet ikke. Tilslut det til en anden stikkontakt, og sørg for, at apparatet står lodret i mindst 1 minut.

### 7. Kan jeg placere Airfree® i gangen for at få den til at nå tilstødende lokaler?

Nej. Airfree® vil kun reducere luftforureningen i gangen.

### 8. Kan jeg placere Airfree® i et lukket lokale?

Ja. Husk, at et sådant værelse skal være på mindst 4 m<sup>2</sup> (10 m<sup>3</sup>).

### 9. Skal jeg slukke for Airfree®, når jeg forlader hjemmet?

For at opnå den bedste virkning anbefaler vi, at du altid har Airfree® tændt. Slukning af enheden stopper steriliseringsprocessen, så forureningen i rummet kan vokse.

### 10. Kan jeg flytte Airfree® fra et lokale til et andet?

Airfree® skal altid være tilsluttet i det samme lokale, 24 timer i døgnet. Airfree®'s patenterede teknologi virker gradvist, så når den flyttes til et andet rum, vil forureningen i det oprindelige rum begynde at stige igen.

### 11. Måler CADR effektiviteten af Airfree®?

Nej, overhovedet ikke. CADR er ikke udviklet til at teste teknologien i Airfree®. AHAM-mærkatens (kan normalt findes på bagsiden af en luftrenseres kasse) viser tre tal for Clean Air Delivery Rate (CADR): en for tobaksrøg, en for pollen og en for støv. CADR viser mængden af filtreret luft, der leveres af en luftrenser. Grunden til at CADR ikke er designet til Airfree® skyldes, at Airfree® ikke filtrerer, men ødelægger mikroorganismer i stedet. En sådan reduktion af bakterier, mug, virus og andre mikroorganismer kan kun måles ved en luftprøveinkubation i et mikrobiologisk laboratorium. Airfree® ødelægger (fanger eller tiltrækker ikke til en anden overflade) alle mikroorganismer, uanset hvor små de er. 99,99% af alle mikroorganismer ødelægges fuldstændigt, når de passerer gennem Airfree®'s patenterede keramiske kerne.

### 12. Hvad sker der, hvis Airfree® frakobles, eller der er strømsvigt?

Airfree® tager omtrent samme tid om at genvinde det tidligere reducerede forureningsniveau.

### 13. Eliminerer Airfree® bakterier og virus?

Ja. I modsætning til luftfiltrene på markedet er Airfree® mere effektivt mod de mindste mikroorganismer, da de let transporteres af Airfree®'s luftstrøm i den steriliserende TSS™ keramiske kerne. Kontroller de uafhængige bakterie- og virus-tests på vores hjemmeside.

**14. Hvordan eliminerer Airfree® støvmider?**

En reduktion af mug i omgivelserne betyder også en reduktion i støvmider, som er afhængige af mug. Airfree® ødelægger også de skadelige giftstoffer og svampesporer, der er en følge af støvmideekskremer, og som kan forårsage luftvejsallergier og astma.

**15. Hvordan eliminerer Airfree® svampe og mug?**

Som nævnt tidligere, eliminerer Airfree® luftbårne mikroorganismer, herunder mug, svampe og sporer. Ved at eliminere sporerne er det usandsynligt, at der kan opstå nye kolonier, hvilket betyder færre luftbårne sporer fremover. Se venligst de uafhængige mugtests på vores hjemmeside.

**16. Reducerer Airfree® tobakslugt?**

En smule.

**17. Hvordan ødelægger Airfree® virusser?**

Disse mikroskopiske mikroorganismer elimineres med lethed i Airfree®'s keramiske kernes kapillærer. I modsætning til andre teknologier, jo mindre mikroorganismerne er, desto lettere nedbrydes de inden i TSS™ keramiske kernes kapillærer. Se venligst den uafhængige virustest på vores hjemmeside.

**18. Ændrer Airfree® luftfugtigheden i lokalet?**

Nej.

**19. Afgiver Airfree® nogen gas eller kemiske produkter?**

Nej. Nej. Airfree®'s steriliseringsproces er helt naturlig. Se venligst vores hjemmeside for afgørende tests vedrørende partikler og ozon.

**20. Opvarmer Airfree® et rum?**

Nej. Airfree® hæver ikke temperaturen mærkbart. Til sammenligning vil to Airfree®-enheder, der er tilsluttet samme rum, bidrage så meget varme som en voksen på 70 kg.

**21. Har Airfree® brug for udskiftning af filtre?**

Nej.

**22. Forstyrrer Airfree®'s natlys Airfree®'s steriliseringsfunktion?\***

Nej. Natlyset har en æstetisk effekt, og kan helt enkelt anvendes som natlys på børne- eller babyværelser.

**23. Hvad bliver der af mikroorganismerne, efter de er blevet ødelagt?**

Alle levende organismer består i bund og grund af kulstof, ilt og kvælstof. Da Airfree® når næsten 200 °C, bliver alle komponenterne brudt ned til carbondioxid (det samme produkt, der frigives af vores åndedræt) og vand. Noget kulstof (eller mikroskopisk aske) kan forblive inde i enheden eller oven på topdækslet under processen. Det bør bemærkes at vi her taler om reaktioner, der foregår på mikroskopisk niveau, så alle disse rester er en meget lille brøkdel af mikroorganismernes oprindelige mikroskopiske størrelse, med andre ord uden betydning.

**24. Hvordan virker det flerfarvede Night Light?\***

Denne funktion tilbyder 10 justerbare lysfarver, nemlig rød, rosa, violet, blå, lyseblå, grøn, gul-orange, brun og grå. Vælg din foretrukne natlysfarve og dens intensitet, eller vælg simpelthen random-tilstand, og lad farverne skifte blødt.

(\*) Læs venligst de "Tekniske specifikationer" omhyggeligt for at kontrollere, hvilke modeller der har funktionerne Night Light eller multifarvet Night Light. (\*\*) Læs omhyggeligt "Beskrivelse af Airfree®" for at bekræfte, at touchscreenen/lysintensitetsføleren er placeret korrekt.

## Garanti

Den kommercielle garantierklæring sendes til kunden sammen med varen og påvirker ikke kundens rettigheder i henhold til lokalt gældende love, ej heller deres rettigheder med hensyn til distributøren/sælgeren af dette produkt. Dette produkt garanteres af AIRFREE® PRODUCTS over for den oprindelige køber til at være fri for defekter i materiale og udførelse ved korrekt brug i en periode på tre år fra købsdatoen. I løbet af denne periode, og mod fremvisning af salgskvittering, vil dette produkt blive repareret eller udskiftet (manglende overensstemmelse af varen) med samme eller lignende model uden omkostninger for reservedele eller arbejde på distributøradressen, når du køber din Airfree-enhed hos en autoriseret forhandler, skal denne sikre den juridiske garanti for deres produkt. For at være berettiget til garantien skal du gemme din salgskvittering. Vi råder dig til at registrere din enhedsgaranti på [www.airfree.com](http://www.airfree.com). For at opnå garantiservice skal du sende enheden med kvittering eller faktura til distributøren.

Det geografiske omfang af denne garanti er defineret af kundens bopæl, hvis det er købt online, eller det sted, hvor købsaftalen er indgået, hvis det er købt i en fysisk butik.

Du kan også anmode om et forholdsmæssigt afslag i prisen eller en opsigelse af kontrakten, hvis varens overensstemmelse ikke kan genoprettes, som fastsat i loven. Disse rettigheder skal opfyldes inden for en rimelig tid og er ikke påvirket af nogen kommercielle garantier.

Ved at udøve denne garanti kan kunden udover disse rettigheder også anmode om øjeblikkelig udskiftning af varen eller opsigelse af kontrakten, hvis den manglende overensstemmelse viser sig inden for 30 dage efter levering.

I tilfælde af, ikke at kunne genoprette varens overensstemmelse, kan forbrugeren vælge mellem et forholdsmæssigt afslag i prisen (forholdsmæssigt med faldet i værdien af varen), eller opsigelse af kontrakten gennem en erklæring, der angiver deres beslutning (via brev eller e-mail\*) på producentens/distributørens regning.

Denne garanti gælder ikke for et produkt, der er blevet misbrugt eller ændret uden at begrænse ovennævnte, bøjning eller tab af enheden, defekter i husets elektriske installation eller fluktuerende effektiveauer, der anses for at være defekter som følge af misbrug. Bevisbyrden for manglende overholdelse i de første to år påhviler distributøren/producenten og derefter forbrugeren.

Efter garantiperioden påløber der kunden gebyrer, hvis beregning er baseret på følgende formel:

Rejseudgifter + reparationsudgifter (materialer og arbejdskraft) + toldomkostninger (hvis relevant)

AIRFREE® PRODUCTS og dets tilknyttede selskaber eller grossister fremsætter ikke specifikke påstande om medicinske anvendelsesområder for dette produkt, ligesom producenten ikke garanterer, at produktet forebygger nogen sygdomme.

HVERKEN DENNE GARANTI ELLER NOGEN GARANTI, UDTRYKKET ELLER UNDERFORSTÅET, INKLUSIVE UNDERFORSTÅEDE GARANTIER ELLER SALGBARBARHED, GÆLDER UD OVER GARANTIPERIODEN. DER TAGES IKKE NOGET ANSVAR FOR EVENTUELLE FORHOLDS- ELLER FØLGESKADER, NOGLE STATER TILLADER IKKE BEGRÆNSNING PÅ, HVOR LANG TID EN UNDERFORSTÅET GARANTI HOLDER; NOGLE STATER TILLADER IKKE UDELUKKELSE ELLER BEGRÆNSNING AF FORHOLDS- ELLER FØLGESKADER, SÅ OVENSTÅENDE BEGRÆNSNINGER ELLER UNDTAGELSER GÆLDER MULIGVIS IKKE FOR DIG. AIRFREE® PRODUCTS FRASKRIVER SIG HERMED SPECIFIKT ALLE UDTRYKTE GARANTIER, SOM DER IKKE ELLERS ER GIVET UDTRYK FOR HER, OG ALLE UNDERFORSTÅEDE GARANTIER ELLER SALGBARHED ELLER UNDERFORSTÅEDE GARANTIER OMKRING EGNETHED TIL ET BESTEMT FORMÅL. DER ER INGEN GARANTIER, SOM LØBER UDOVER DET HERMED BESKREVNE. Denne garanti giver dig specifikke juridiske rettigheder; du har muligvis andre rettigheder, som kan variere fra stat til stat og fra land til land.

\*AIRFREE® PRODUCTS, Julieta Ferrão 10, 9<sup>th</sup> Floor, 1600 -131 Lisbon, Portugal

**Telefon:** 351 - 213 156 222

**Fax:** 351 - 213 516 228

**Web:** [www.airfree.com](http://www.airfree.com)

**E-mail:** [info@airfree.com](mailto:info@airfree.com)

## Turvallisuusohjeet



Airfree® ei ole tarkoitettu sellaisten henkilöiden käyttöön, joilla on alentunut fyysinen tai henkinen toimintakyky tai joilta puuttuu kokemusta tai tietoa. Lapset tulisi opettaa olemaan leikkimättä laitteen kanssa.



Älä aseta Airfreetä® suoraan kosketukseen veden tai nesteiden kanssa, koska se voi aiheuttaa haitallisen sähköiskun vaaran ja vahingoittaa laitetta.



Älä tuki Airfreen® ilmanpoistoaukkoja esineillä, kuten pyyhkeillä, vaatteilla tai verhoilla, koska se kuumentaa keraamisen ytimen ja aiheuttaa näin laitteen kytkeytymisen pois päältä. Jos laite on tällaisessa tilassa kauan, yleinen sulkemisjärjestelmä katkaisee virran, ja valtuutetun jälleenmyyjän tulee vaihtaa piirilevy. Tällainen tapaus ei kuulu Airfreen® takuun piiriin.



Älä yritä avata Airfreetä® tai kosketa sen sisäisiä komponentteja. Älä työnnä laitteeseen mitään esineitä, sillä se voi aiheuttaa sähköiskun. Kaikki yritykset avata tai muokata Airfreetä® mitätöivät takuun.



Puhdistaaksesi Airfree® irrota laite pistorasiasta ja pyyhi pinta kuivalla liinalla. Älä yritä avata Airfreetä® puhdistaaksesi sen sisältä. Se ei ole välttämätöntä.



Pidä Airfree® pystyasennossa kuten kuvassa, muuten laite kytkeytyy pois päältä, kunnes se on taas pystyasennossa. Malleissa joissa on yövalo vaihtoehto, ylempien ledien valaistuksesta tulee jaksottaista, ja On/Off-ledi sammuu.\*



Jos virtajohto on vaurioitunut, se on vaihdettava valmistajan, huoltoedustajan tai muun ammattitaitoisen tai valtuutetun takuuhuollon toimesta, jotta vältetään mahdolliset vaarat. Kun palautat Airfreen® korjattavaksi, varmista että se on hyvin suojattu mieluiten alkuperäisessä laatikossaan, jotta vältetään ylimääräiset vahingot.



Airfreetä® ei saa sijoittaa lähelle syttyviä ja myrkyllisiä aineita.

**(\*) Lue huolellisesti ”Tekniset ominaisuudet” tarkistaaksesi, missä malleissa on yövalo tai monivärinen yövalo.**

## Asennus ja kytkentä



Kytke virtajohto lähimpään pistorasiaan. Varmista, että pinta on kuiva (älä koskaan aseta Airfreetä® märälle lattialle tai upota sitä veteen). Varmista, että laitteen On/Off-ledi palaa. Säädä yövalon voimakkuus kosketusanturista. 30 minuutin kuluttua kansi on lämmin.\*



Sijoita Airfree® tasaiselle pinnalle enintään 75 cm:n korkeudelle lattiasta, ei huonekalujen tai hyllyjen alle tai verhojen taakse, sillä tämä vähentää ilmavirtaa ja Airfreen® tehokkuutta vähentää mikro-organismeja.



Tarkista, että tilan koko ja laitteen suorituskyky vastaavat toisiaan saadaksesi parhaan tuloksen. Airfreen® käyttö huoneissa, joiden tilavuus ylittää sen kapasiteetin, vähentää huomattavasti sen puhdistustehoa.



Airfree® tulee olla jatkuvasti päällä samassa huoneessa, 24 tuntia vuorokaudessa. Kuitenkin, sen poistaminen väliaikaisesti huoneesta sallii uusien mikro-organismien kasvun, mutta ne hävitetään, kun Airfree® on taas kytkettynä. Mitä pidemmän ajan Airfree® on käyttämättä, sitä saastuneempi huoneesta tulee.



Airfree® sopii parhaiten käytettäväksi huoneisiin jotka ovat vähintään 4 neliömetrin tai 10 kuutiometrin kokoisia.



Ilmastointi ja ilmanvaihto eivät vaikuta Airfree® sterilointitehokkuuteen. Sama koskee lämmitysjärjestelmiä.



Airfree® voidaan sijoittaa käytävälle, mutta sen sterilointivaikutus ei ulotu käytävästä erkaneviin huoneisiin.



Älä sijoita lähelle ovia tai ikkunoita, jotta puhdistettu ilma ei karkaa huoneesta.

Tarkista, onko Airfreessäsi® sininen yövalo tai monivärinen yövalo.\*

Jos ei ole, tarkista, missä värin/valon säätö on.\*\*

TOP SINGLE -VALAISINMALLIT (himmennys tai sammutus)

Himmennääksesi valoja kosketa kosketusanturia yhdestä kahdeksaan kertaa.

MONIVÄRIMALLIT (himmennys, sammutus ja värin vaihto)

Paina kosketusanturia jatkuvasti, kunnes oikea valoisuus on saavutettu tai laite on kytketty pois päältä. Vaihtaaksesi väriä kosketa edellä kuvattuja antureita. Jokainen kosketus vaihtaa väriä. Sattumanvaraista tilaa varten pysäytä vaaleanpunaiseen ja anna sen olla.



**(\*) Lue huolellisesti ”Tekniset ominaisuudet” tarkistaaksesi, missä malleissa on yövalo tai monivärinen yövalo. (\*\*) Lue huolellisesti ”Airfree® kuvaus” varmistaaksesi, missä värin/valon säätö on.**

## Mitä Airfree® tuhoaa



Homeet



Pölypunkit  
Allergeenit



Organiset  
hajut



Otsoni (O<sub>3</sub>)



Virukset



Lemmikkieläinten  
hilseallergeenit



Bakteerit



Siitepölyt

On tärkeää korostaa, että Airfree® ei tuhoa tai poista homeetta tartunnan saaneesta esineestä tai pinnasta. Ne on puhdistettava käsin, koska ne ovat jatkuva uusien itiöiden lähde. Airfree® tuhoaa ilmassa olevan homeen ja homneitiöt ja estää niitä saastuttamasta muita alueita estämällä olemassa olevien ja uusien pesäkkeiden kasvun.

## Tekniset Ominaisuudet

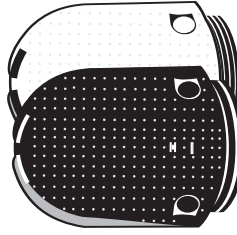
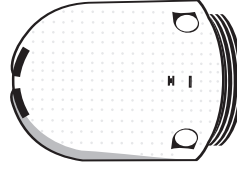
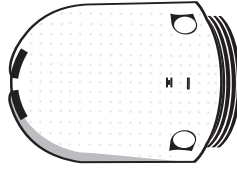
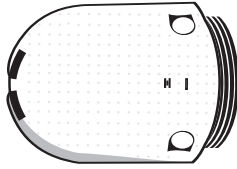
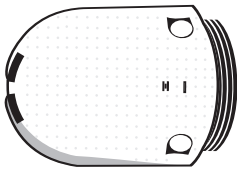
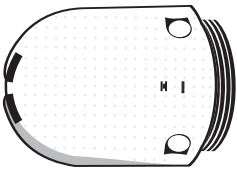

Malli	Babyair	E60 / P60 / Iris 60	E80 / P80 / Iris 80	E125 / P125 / Iris 125
<b>Kapasiteetti</b>	22 m <sup>2</sup>	16 m <sup>2</sup>	32 m <sup>2</sup>	50 m <sup>2</sup>
<b>Energian- kulutus</b>	41-51 W	37-45 W	41-51 W	45-55 W
<b>Jännite</b>	220V - 240 V	220V - 240 V	220V - 240 V	220V - 240 V
<b>Kohina</b>	Täysin äänetön	Täysin äänetön	Täysin äänetön	Täysin äänetön
<b>Paino</b>	1,6 kg	1,6 kg	1,6 kg	1,6 kg
<b>Koko</b>	Korkeus: 26,5 cm Ø: 21,5 cm	Korkeus: 26,5 cm Ø: 21,5 cm	Korkeus: 26,5 cm Ø: 21,5 cm	Korkeus: 26,5 cm Ø: 21,5 cm
<b>Väri</b>	Valkoinen	Valkoinen	Valkoinen	Valkoinen P-mallissa musta Iris-mallissa valkoinen

Airfree® E60/E80/E125:een ei ole saatavilla yövalo

Airfree® P40/P60/P80/P125/P150:een on saatavilla yövalo

Airfree® Iris 40/Iris 60/Iris 80/Iris 125/Iris 150:een on saatavilla monivärinen yövalo

Airfree® Iris 40/Iris 60/Iris 80/Iris 125/Iris 150/P40/P60/P80/P125/P150:een on valon voimakkuuden kosketusanturi /värin säätö

## Miten Airfree® toimii?

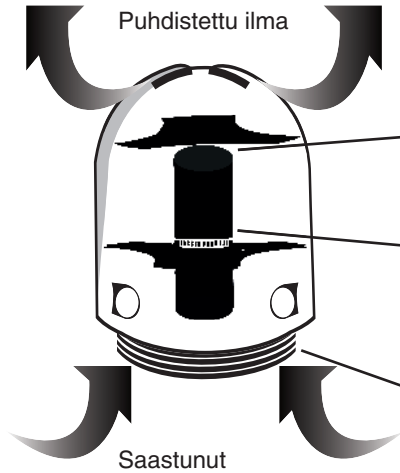

### Jäähdytysäiliö

Kylmä ja puhdas ilma vapautetaan ympäristöön ilman merkittäviä muutoksia huoneen lämpötilassa ja ilmankosteudessa.

### TSS™ steriloiva keraaminen ydin

Keraamisen ytimen sisällä 99,99 % kaikista mikro-organismeista tuhoetaan.

### Ilmanottoaukot

Saastunut ilma tulee virtaa Airfree®-laitteeseen ilman kierrolla.

Olivatpa virukset, sieni-itiöt tai bakteerit miten vaarallisia tahansa, ne tuhoutuvat täysin TSS™ keraamisen ytimen minikanavien kuumuudessa. Keraamisen ytimen sisällä oleva kuumuus pakottaa steriloidun ilman ylös lämmönvaihtimeen aiheuttaen ilmankierron, joka synnyttää alipaineen keraamisen ytimen alapuolelle. Näin saastunut ilma "imetään" sisään Airfreeen® pohjassa olevien ilmanottoaukkojen kautta äänettömänä ja tehokkaana ilmapirtauksena.

## Airfree® kuvaus

1- Kansi ilmanpoistoaukon ja sinisen yövalon / monivärisen yövalon kanssa\*

2- Valon voimakkuuden kosketusanturi / värin säätö

3- Sivukuoret

4- On/Off-ledi

5- Pohja

6- Ilmanottoaukot

7- virtajohto

8- sarjanumero

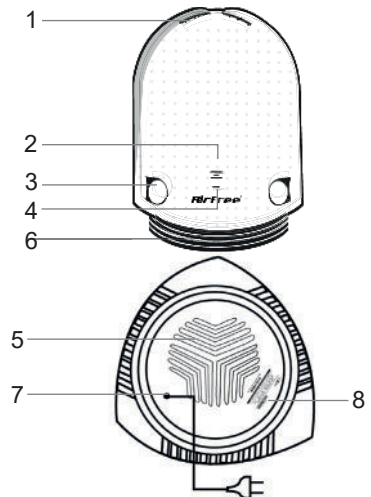

Yövalo ei häiritse Airfreeen® TSS™-ilmasterilointia. (\*) **Lue huolellisesti "Tekniset ominaisuudet" tarkistaaksesi, missä malleissa on yövalo tai monivärinen yövalo.**



### 1. Onko laitteella mitään haittavaikutuksia?

Ei. Airfree® uusi teknologia käyttää lämpöä ilman puhdistukseen, eikä huoneilman lämpötila nouse. Ei haittavaikutuksia, ei päästöjä, Ei IONEJA, eikä uusia hiukkasia synny. Airfreetä® voidaan käyttää kodeissa ja toimistoissa puhdistamaan ilmaa äänettömästi, jatkuvasti ja tehokkaasti.

### 2. Miten sammutan yövalon tai monivärisen yövalon?\*

Himmennä tai sammuta ne , katso tarkista tämän oppaan kohta”Asennus ja liittäminen”.

### 3. Ylävalot vilkkuvat. Mitä se tarkoittaa?\*

Malleissa, joissa on ylävalot, se osoittaa, että Airfree® ei ole oikein asetettu. Varmista, että laite on pystyasennossa.

### 4. Voinko asentaa Airfree® vaatehuoneeseeni?

Kyllä, jos se on suurempi kuin 2x2 metriä (4 neliometriä tai 10 kuutiometriä). Muuten se saattaa lämmitä kaapissa.

### 5. Voinko käyttää Airfreetä® ilmastoidussa huoneessa?

Kyllä.

### 6. Mistä tiedän, että Airfree® ei enää toimi?

Jos kansi on kylmä, sterilointijärjestelmä ei toimi. Kytke se toiseen pistikkeeseen ja varmista, että laite on pystyasennossa ainakin minuutin ajan.

### 7. Ulottuuko Airfree® toiminta käytävältä huoneisiin?

Ei. Airfree® vähentää saastumista vain käytävän alueella.

### 8. Voinko sijoittaa Airfree® suljettuun huoneeseen?

Kyllä. Muista, että huoneen koon oltava vähintään 4 neliometriä (10 kuutiometriä).

### 9. Pitäisikö minun sulkea Airfree®, kun lähdän ulos?

Parhaimman suorituskyvyn saavuttamiseksi suosittelemme pitämään Airfree® aina päällä. Laitteen kytkeminen pois päältä pysäyttää sterilointiprosessin, ja huoneen saastuminen lisääntyy.

### 10. Voinko siirtää Airfree® huoneesta toiseen?

Airfree® tulee olla yhdessä ja samassa huoneessa 24 tuntia vuorokaudessa. Airfree® patentoitu teknologia toimii asteittain niin, että kun siirrät sen toiseen huoneeseen saastumisen alkuperäisessä huoneessa alkaa kasvaa.

### 11. Mittaako CADR (Clean air delivery rate) Airfree® tehokkuutta?

Ei ollenkaan. CADR-lukemia ei ole suunniteltu Airfree®-teknologialle. AHAM-hyväksyntä (Association of Home Appliance Manufacturers) (yleensä ilmanpuhdistimen laatikon takapuolella) luettelee kolme CADR-lukua: tupakansavu, siitepöly ja pöly. CADR-luku osoittaa ilmanpuhdistimen suodattaman ilman määrää. CADR-lukemat eivät sovi Airfree®-laitteelle, koska Airfree® ei suodata vaan tuhoaa mikro-organismeja. Bakteerien, homeen, virusten ja muiden mikro-organismienvähentämistä voi mitata mikrobiologialaboratoriossa ilmanäytteestä. Airfree® tuhoaa (ei vangitse tai houkuttele toiselle pinnalle) kaikki mikro-organismit riippumatta siitä, miten pieniä ne ovat. 99,99 % kaikista mikro-organismeista tuhoutuu, kun ne kulkevat Airfree® patentoidun keraamisen ytimen läpi.

### 12. Mitä tapahtuu, jos Airfree® on irrotettu pistokkeesta, tai sähköt ovat olleet poikki?

Airfreeellä® kestää noin saman ajan palauttaa edellinen vähäisempi saastumistaso.

### 13. Tuhoako Airfree® bakteerit ja virukset?

Kyllä. Toisin kuin merkkienoiden ilmansuodattimet Airfree® tuhoaa tehokkaammin pieniä mikro-organismeja, koska ne kulkevat helposti Airfreeen ilmavirrassa steriloivaan TSS™ keraamiseen ytimeen. Tarkista nettisivuiltamme riippumattomat bakteeri- ja virustutkimukset.

#### **14. Miten Airfree® tuhoaa pölypunkit?**

Homeen väheneminen ympäristössä pienentää homeesta riippuvaisen pölypunkkipopulaation kokoa. Airfree® tuhoaa myös pölypunkkien ulosteiden ja luurankojen ilmaan vapauttamia haitallisia myrkkyyjä ja sieni-itiöitä, jotka laukaisevat hengitysteiden allergioita ja astmaa.

#### **15. Miten Airfree® tuhoaa sieni-itiöt ja homeet?**

Kuten edellä on mainittu, Airfree® tuhoaa ilman mikro-organismit kuten home- ja sieni-itiöt. Kun itiöt tuhotaan, uusia homepesäkkeitä ei todennäköisesti synny, ja täten ilmassa on myöhemmin vähemmän homeitiöitä. Tarkista nettisivuiltamme riippumattomat hometutkimukset.

#### **16. Vähentääkö Airfree® tupakan hajua?**

Hieman.

#### **17. Miten Airfree® tuhoaa viruksia?**

Nämä mikroskooppiset mikro-organismit tuhoutuvat helposti Airfreeen® keraamisen ytimen kapillaareissa. Toisin kuin muilla tekniikoilla, mitä pienempiä mikro-organismit ovat, sitä helpommin ne tuhoutuvat TSS™ keraamisen ytimen kapillaareissa. Tarkista nettisivuiltamme riippumaton virustutkimus.

#### **18. Muuttaako Airfree® huoneilman kosteustasoa?**

Ei.

#### **19. Vapauttaako Airfree® mitään kaasua tai kemiallista ainetta?**

Ei. Airfreeen® sterilointiprosessi on luonnollinen. Tarkista nettisivuiltamme hiukkasia ja otsonia koskevat pitävät testit.

#### **20. Lämmittääkö Airfree® huoneilmaa?**

Airfree® ei nosta havaittavasti huoneen lämpötilaa. Vertailun vuoksi kaksi Airfree®-laitetta samassa huoneessa tuottaa yhtä paljon lämpöä kuin yksi 70 kg:n painoinen aikuinen.

#### **21. Tarvitseeko Airfree® vaihtosuodattimia?**

Ei.

#### **22. Onko Airfreeen® yövalo yhteydessä Airfreeen® sterilointitoimintoon?\***

Ei. Yövalolla on vain esteettinen vaikutus ja sitä voidaan käyttää yövalona lasten javastasyntyneiden makuuhuoneissa.

#### **23. Mihin mikro-organismit menevät, kun ne on tuhottu?**

Kaikki elävät mikro-organismit koostuvat pohjimmiltaan hiilestä, hapesta ja typestä. Koska Airfree® saavuttaa lähes 200° C :n lämpötilan, kaikki komponentit hajaantuvat hiilidioksidiksi (sama tuote, jota vapautuu myös hengittäessämme) ja vedeksi. Laitteen sisälle tai kannen päälle voi jäädä hieman hiiltä (tai mikroskooppista tuhkaa) prosessin aikana. On syytä huomata, että kaikki tapahtuu mikroskooppisella tasolla, joten kaikki nämä tähteet ovat hyvin pieni osa mikro-organismien alkuperäisestä mikroskooppisesta koosta, toisin sanoen määrä on merkityksetön.

#### **24. Miten monivärinen yövalo toimii?\***

Tämä toiminto tarjoaa 10 säädettävää vaaleaa väriä, jotka ovat punainen, ruusunpunainen, violetti, sininen, vaaleansininen, vihreä, keltainen oranssi, ruskea ja harmaa. Valitse suosikkisi yövalon väreistä ja sen voimakkuus tai yksinkertaisesti valitse satunnaistila ja anna värien muuttua pehmeästi.

**(\*) Lue huolellisesti ”Tekniset ominaisuudet” tarkistaaksesi, missä malleissa on yövalo tai monivärinen yövalo. (\*\*)** Lue huolellisesti ”Airfreeen® kuvaus” varmistaaksesi, missä värin/valon säätö on.

## Takuu

Kaupallista takuuta koskeva todistus lähetetään asiakkaalle tuotteen mukana, eikä se vaikuta asiakkaan paikallisten lakien mukaisiin oikeuksiin eikä hänen oikeuksiinsa tämän tuotteen jakelijaan/myyjään nähden. AIRFREE® PRODUCTS myöntää tämän tuotteen alkuperäiselle ostajalle asianmukaisessa käytössä esiin tulevien materiaali- ja valmistusvirheiden osalta kolmen vuoden takuun ostopäivästä lukien. Tämän ajanjakson aikana ja ostokuittia vastaan jälleenmyyjä korjaa tai vaihtaa (soveltumattomuus käyttötarkoitukseen) tuotteen samaan tai samanlaiseen malliin ilman veloitusta osista tai työstä jälleenmyyjän osoitteessa. Ostamalla Airfree-laitteesi valtuutetulta jälleenmyyjältä varmistat, että tuotteella on laillinen takuu. Säilytä ostokuitti, jotta varmistat takuun voimassaolon. Rekisteröi laitteesi takuu osoitteessa [www.airfree.com](http://www.airfree.com). Lähetä laite takuuhuoltoon jälleenmyyjälle ostokuitti tai lasku mukaan liitettynä.

Jos tuote on ostettu verkkokaupasta, tämän mainitun takuun alueellinen kattavuus määräytyy asiakkaan asuinpaikan mukaan, ja jos tuote on ostettu fyysisestä kaupasta, takuu määräytyy ostosopimuksen tekopaikan mukaan.

Jos tuotetta ei voida palauttaa laissa säädettyllä tavalla, asiakkaalla on oikeus pyytää suhteellista hinnanalennusta tai sopimuksen irtisanomista. Nämä oikeudet on täytettävä kohtuullisessa ajassa, eivätkä kaupalliset takuut vaikuta niihin.

Tätä takuuta käyttäessään asiakas voi näiden oikeuksien lisäksi vaatia tuotteen välitöntä vaihtamista tai sopimuksen purkamista, jos virhe ilmenee 30 päivän kuluessa toimituksesta.

Jos tuotteen vaatimustenmukaisuutta ei voida palauttaa, kuluttaja voi valita suhteellisen hinnanalennuksen (suhteessa tavarán arvon alenemiseen) tai sopimuksen purkamisen, valmistajan/jälleenmyyjän kustannuksella. Tämän päätöksensä kuluttaja ilmoittaa kirjeellä tai sähköpostitse\*.

Tämä takuu ei koske tuotetta, jota on käytetty tai käsitelty väärin tai muutettu, rajoittumatta edellä mainittuihin. Laitteen taivuttaminen tai pudottaminen, asunnon sähköasennusviat tai tehotason muutokset katsotaan virheiksi, jotka johtuvat väärinkäytöstä. Todistustaakka vaatimustenvastaisuudesta kahden ensimmäisen vuoden aikana on jälleenmyyjällä/valmistajalla, sen jälkeen kuluttajalla.

Takuuajan jälkeen asiakkaalle syntyy maksuja, jotka lasketaan seuraavan kaavan mukaan:

Matkakulut + Korjauskulut (materiaalit ja työvoima) + Tullikulut (tarvittaessa)

AIRFREE® PRODUCTS ja sen tytäryhtiöt tai tukkumyyjät eivät tee mitään erityistä väitettä tämän tuotteen lääkinällisestä käytöstä eikä valmistaja myöskään lupaa, että laite estää sairauksia.

**TÄMÄ TAKUU TAI MIKÄÄN TAKUU, HILJAINEN TAI NIMETTY, MUKAAN LUKIEN HILJAISET TAKUUT, JOTKA LIITTYVÄT MYYNTIKELPOISUUTEEN, EIVÄT JATKU TAKUUAJAN PÄÄTTYTTYÄ VALMISTAJA EI OLE VASTUUSSA SATTUMANVARAISISTA TAI VÄLILLISISTÄ VAHINGOISTA. JOTKUT USA:N OSAVALTIOI EIVÄT SALLI RAJOITUKSIA HILJAISEN TAKUUN KESTOLLE; JOTKUT OSAVALTIOI EIVÄT SALLI VASTUUSTA LUOPUMISTA TAI SEN RAJOITTAMISTA SATTUMANVARAISISSA TAI VÄLILLISISSÄ VAHINGOISSA, JOTEN YLLÄ MAINITUT RAJOITUKSET TAI POIKKEUKSET EIVÄT EHKÄ PÄDE SINUUN. AIRFREE® PRODUCTS TÄTEN NIMENOMAISESTI KIISTÄÄ KAIKKI ILMAISTUT TAKUUT, JOITA EI OLE TÄSSÄ MAINITTU. JAKAIKKI HILJAISET TAKUUT, JOTKALIITTYVÄT MYYNTIKELPOISUUTEEN TAI SOPIVUUTEEN TIETTYYN TARKOITUKSEEN. MITKÄÄN TAKUUT EIVÄT YLITÄ TÄSSÄ KUVATTUA. Tämä takuu antaa sinulle tiettyjä lainmukaisia oikeuksia; sinulla voi olla muita oikeuksia, jotka vaihtelevat osavaltioittain ja maittain.**

\*AIRFREE® PRODUCTS, Julieta Ferrão 10, 9<sup>th</sup> Floor, 1600 -131 Lisbon, Portugal

**Puhelin:** 351 - 213 156 222

**Faksi:** 351 - 213 516 228

**Verkkosivu:** [www.airfree.com](http://www.airfree.com)

**Sähköposti:** [info@airfree.com](mailto:info@airfree.com)



Airfree® er ikke beregnet for bruk av personer med nedsatt fysisk, sensorisk eller mental evne, eller mangel på erfaring eller kunnskap. Barn skal være under tilsyn for å forsikre at de ikke leker med apparatet.



Ikke plasser Airfree® i direkte kontakt med vann eller væsker da det kan føre til skadelig elektrisk støt og skader på selve enheten.



Ikke blokker Airfree® luftutløp med elementer som håndklær, klær, gardiner, da det vil øke oppvarmingen inne i den keramiske kjernen og føre til at enheten slår seg av. Dersom en slik tilstand vedvarer vil et generelt utkoblingssystem kutte strømforsyningen og kreve utskifting av kretskortet av en autorisert forhandler. Denne hendelsen er ikke dekket av garantien for Airfree®.



Ikke forsøk å åpne Airfree® eller ta borti de interne komponentene. Ikke stikk inn noen gjenstander da det kan føre til elektrisk støt. Ethvert forsøk på å åpne eller tukle med Airfree® vil gjøre garantien ugyldig.



For å rengjøre Airfree®, koble den fra stikkkontakten og bruk en tørr klut til å tørke av overflaten. Ikke forsøk å åpne Airfree® for å rengjøre den innvendig, da dette ikke er nødvendig.



Hold alltid Airfree® i sin vertikale stilling som vist på bildet, ellers vil enheten slås av før den går tilbake til den vertikale stillingen. I modeller med Nattlys-alternativet vil de øverste led-ene i belysningen veksle og på / av-led slukker.\*



Hvis strømledningen er skadet må den byttes ut av produsenten, serviceagenten eller tilsvarende kvalifiserte personer eller autorisert garantiservice for å unngå potensielle farehendelser. Når du returnerer Airfree® for reparasjon, må du sørge for at den er godt beskyttet, fortrinnsvis i originalemballasjen, for å unngå ytterligere skader.



Airfree® skal ikke plasseres i nærheten av brannfarlige og giftige produkter.

**(\*) Les nøye gjennom "Tekniske egenskaper" for å sjekke hvilke modeller som inneholder nattlys eller flerfargede nattlysfunksjoner.**

## Montering og tilkobling



Plugg strømledningen i nærmeste stikkontakt. Sørg for at overflaten er tørr (sett aldri Airfree® på vått gulv eller legg det i vann). Sørg for at sidelampen er på. Juster nattlysintensiteten med berøringssensoren. Etter 30 minutter skal topplokket være varmt.\*



Plasser Airfree® på en flat overflate, fortrinnsvis ikke over 75 cm fra gulvet, ikke under møbler, hyller eller bak gardiner, da det vil forstyrre luftstrømmen og Airfree®s effektivitet i å ødelegge mikroorganismer.



Sjekk om området er kompatibelt med enhetens kapasitet til å oppnå best mulig ytelse. Å bruke Airfree® i rom som er større enn kapasiteten vil redusere renskapasiteten betydelig.



Airfree® må kontinuerlig være i samme rom, 24 timer i døgnet. Ikke desto mindre vil ny forurensning av mikroorganismer få mulighet til å vokse hvis den midlertidig fjernes fra rommet, men de motvirkes igjen når Airfree® kobles til på nytt. Jo lengre perioden uten Airfree® er, jo høyere er den nye forurensingen i rommet.



Airfree® skal helst brukes i rom som er større enn 4 m<sup>2</sup> eller 10 m<sup>3</sup>.



Rom med luftkondisjonering eller ventilasjon påvirker ikke luftsteriliseringseffektiviteten til Airfree®. Samme for varmesystemer.



Airfree® kan plasseres i korridorer, men luftsteriliseringseffektene vil knapt ha noen effekt i tilstøtende rom.



Unngå å plassere enheten i nærheten av åpne dører eller vinduer for å forhindre at noe av den steriliserte luften slipper ut av rommet.

Sjekk om Airfree® inneholder et blått eller flerfarget nattlys.\*

Hvis det gjør det, må du bekrefte riktig plassering av berøringssensor for fargekontroll/ lysintensitet.\*\*



PÅ TOPP AV ENKLE LYSMODELLER (dim eller slå av)

FLERFARGET LYS (dim, slå av og andre farger)

For dimmet lys berører du bare berøringssensoren opptil 8 ganger for å slå av. Trykk kontinuerlig på berøringssensoren til riktig lysstyrke er oppnådd eller bare slås av. For å endre farger, berør du bare de samme sensorene som beskrevet ovenfor. Hvert trykk vil bytte farge. For tilfeldig modus, stopp ved rosa og la den være.

**(\*) Les nøye gjennom "Tekniske egenskaper" for å sjekke hvilke modeller som inneholder nattlys eller flerfargede nattlysfunksjoner. (\*\*) Les nøye "Airfree® beskrivelse" for å bekrefte riktig plassering av berøringssensor for fargekontroll / lysintensitet.**

### Hva er det Airfree® motvirker?



Mugg og sopp



Støvmidd og allergener



Organisk lukt



Ozon (O<sub>3</sub>)



Virus



Hår og allergener fra kjæledyr



Bakterier



Pollen

### Airfree® og mugg

Det er viktig å understreke at Airfree® vil ikke ødelegge eller fjerne mugg fra et infisert element eller overflate. Overflatene må renses manuelt, siden de er en kontinuerlig kilde av nye sporer. Airfree® vil ødelegge luftbåren muggsopp, sporer og hindre dem fra å forurense andre områder, og dermed hemme veksten av eksisterende og nye kolonier.

## Tekniske egenskaper

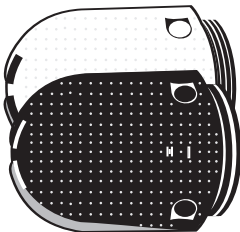
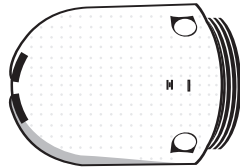
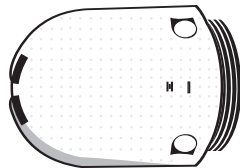
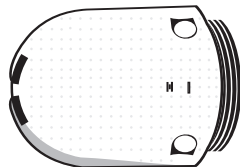
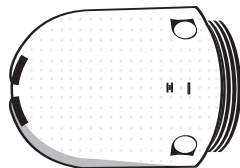
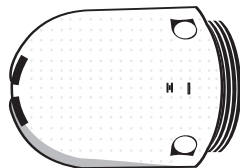

Modell	Babyair	P40 / Iris 40	E60 / P60 / Iris 60	E80 / P80 / Iris 80	E125 / P125 / Iris 125	P150 / Iris 150
Kapasitet	22 m <sup>2</sup>	16 m <sup>2</sup>	24 m <sup>2</sup>	32 m <sup>2</sup>	50 m <sup>2</sup>	60 m <sup>2</sup>
Elektrisk forbruk	41-51 W	37-45 W	41-51 W	43-53 W	45-55 W	47-58 W
Spenning	220V - 240 V	220V - 240 V	220V - 240 V	220V - 240 V	220V - 240 V	220V - 240 V
Støy	Helt stillegående	Helt stillegående	Helt stillegående	Helt stillegående	Helt stillegående	Helt stillegående
Vekt	1,6 kg	1,6 kg	1,6 kg	1,6 kg	1,6 kg	1,6 kg
Dimensjoner	Høyde: 26,5 cm Ø: 21,5 cm	Høyde: 26,5 cm Ø: 21,5 cm	Høyde: 26,5 cm Ø: 21,5 cm	Høyde: 26,5 cm Ø: 21,5 cm	Høyde: 26,5 cm Ø: 21,5 cm	Høyde: 26,5 cm Ø: 21,5 cm
Farge	Hvit	Hvit	Hvit	Hvit	Hvit	Svart for P-modell Hvit for Iris-modell

Nattlys er ikke tilgjengelig i Airfree® E60/E80/E125

Nattlys er tilgjengelig i Airfree® P40/P60/P80/P125/P150

Flerfarget nattlys er tilgjengelig i Airfree® Iris 40/Iris 60/Iris 80/Iris 125/Iris 150

Lys intensitetssensor / fargekontroll sensor er tilgjengelig i Airfree® Iris 40/Iris 60/Iris 80/Iris 125/Iris 150/P40/P60/P80/P125/P150

## Wie funktioniert Airfree®?

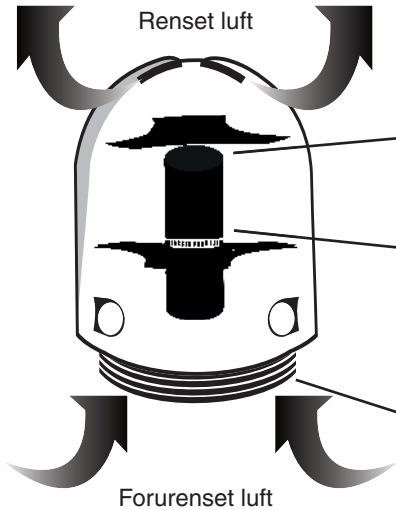

### Kjølekammer

Nedkjølt og ren luft leveres til miljøet uten vesentlig endring i romtemperatur og fuktighet.

### TSS™ Steriliserende keramisk kjerne

99,9% av alle mikroorganismiene blir ødelagt i den keramiske kjernen og fjernes dermed fra miljøet.

### Luftinntak

Forurenset luft kommer inn i Airfree® ved luftkonveksjon.

Uavhengig av hvor farlig et virus, sopp eller bakterier kan være blir de fullstendig ødelagt av den kraftige varmen inne i TSS™ keramisk kjernens minikanaler. Varmen i den keramiske kjernen tvinger sterilisert luft opp til varmeveksleren som forårsaker en luftkonveksjon, som genererer et negativt trykk under den keramisk kjernen slik at så forurenset luft "suges" inn i Airfree®s nedre luftinntak i en kontinuerlig, lydløs og effektiv luftstrøm.

## Airfree® beskrivelse

1 - Toppdeksel med luftuttak og blått nattlys / flerfarget nattlys\*

2 - Lys intensitetssensor / fargekontroll sensor

3 - Sideskall

4 - På / av-led

5 - Bunn

6 - Luftinntak

7 - Strømledning

8 - Serienummer

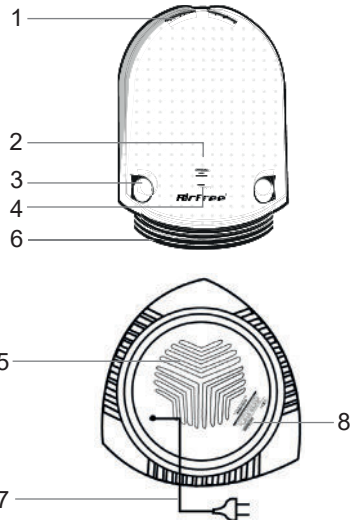

Det øverste nattlyset forstyrrer ikke TSS™ luftsteriliseringsprosessen til Airfree®. (\*) Les nøye gjennom "Tekniske egenskaper" for å sjekke hvilke modeller som inneholder nattlys eller flerfargede nattlysfunksjoner.

## Ofte stilte spørsmål

### 1. Er det noen bivirkninger?

Nei. Nei, Airfree®s nye teknologi bruker varme for å rense luften med et betydningsløst varmebidrag til rommet. Ingen bivirkninger, ingen utslipp, INGEN IONER, eller nye partikler genereres. Airfree® kan brukes i boliger og kontorer, lydløs, konstant og renser luften effektivt.

### 2. Hvordan slår jeg nattlyset eller det flerfargede nattlyset av?\*

For å dempe eller slå dem av, sjekk kapitlet "Montering og tilkobling" i denne håndboken.

### 3. Topplampene blinker. Hva betyr det?\*

På modeller med topplys angir det at Airfree® ikke er riktig plassert. Kontroller at enheten er i vertikal stilling.

### 4. Kan jeg montere Airfree® i skapet mitt?

Ja hvis det er større enn 2x2 meter (4 m<sup>2</sup> eller 10 m<sup>3</sup>). Ellers kan den varme opp skapet.

### 5. Kan jeg bruke Airfree® i luftkondisjonerte rom?

Ja.

### 6. Hvordan vet jeg om Airfree® ikke fungerer lenger?

Kontroller topplokket, hvis det er kaldt fungerer ikke steriliseringssystemet. Koble den til et annet uttak og sørg for at enheten er i vertikal stilling i minst 1 minutt.

### 7. Kan jeg plassere Airfree® i korridoren for å nå tilstøtende rom?

Nei. Airfree® vil bare redusere luftforurensningen i korridorens område.

### 8. Kan jeg plassere Airfree® i et lukket rom?

Ja. Husk at et slikt rom må ha minst 4 m<sup>2</sup> (10 m<sup>3</sup>).

### 9. Bør jeg slå av Airfree® når jeg forlater huset?

For å oppnå best ytelse anbefaler vi at du alltid holder Airfree® slått på. Å slå av enheten stopper steriliseringsprosessen slik at romforurensningen kan øke.

### 10. Kan jeg flytte Airfree® fra ett rom til et annet?

Airfree® må alltid være plagget i samme rom 24 timer i døgnet. Airfree®s patenterte teknologi fungerer gradvis, og når det flyttes til et annet rom vil forurensningen i det opprinnelige rommet begynne å øke.

### 11. Har CADR målt effektiviteten av Airfree®?

Overhodet ikke. CADR er ikke designet for å teste Airfree®-teknologien. AHAM-seglet (finnes vanligvis på baksiden av en luftrenners emballasje) lister opp tre Clean Air Delivery Rate (CADR)-numre: et for tobakksrøyk, et for pollen og et for støv. CADR indikerer volum av filtrert luft som leveres av en luftrenner. Årsaken til at CADR ikke er utviklet for Airfree® skyldes at Airfree® ikke filtrerer, men ødelegger mikroorganismer i stedet. En slik reduksjon av bakterier, mugg, virus og andre mikroorganismer kan bare måles etter luftprøveinkubasjon i et mikrobiologisk laboratorium. Airfree® ødelegger (men fanger eller tiltrekker ikke til en annen overflate) alle mikroorganisme uansett hvor små de måtte være. 99,99% av alle mikroorganismer ødelegges fullstendig når de passerer gjennom Airfree®-patenterte keramiske kjerner.

### 12. Hva skjer hvis Airfree® kobles fra eller det var et strømbrudd?

Airfree® vil bruke omtrent den samme tiden for å gjenopprette det tidligere reduserte forurensningsnivået.

### 13. Eliminere Airfree® bakterier og virus?

Ja. I motsetning til luftfiltre på markedet er Airfree® mer effektiv med de minste mikroorganismer, ettersom de lett kan transporteres av Airfree®s luftstrøm til den steriliserende TSS™ keramiske kjernen. Sjekk de uavhengige bakterie- og virusprøvene på vår nettside.



**14. Hvordan ødelegger Airfree® støvmidd?**

Muggreduksjon i omgivelsene forårsaker reduksjon i den muggavhengige støvmidd-kolonien. Airfree® ødelegger også de skadelige giftstoffene og soppen som er frigjort i luften av støvmiddens avføring og skjeletter som utløser luftveisallergier og astma.

**15. Hvordan eliminerer Airfree® sopp og mugg?**

Som nevnt før, eliminerer Airfree® luftbårne mikroorganismer, inkludert muggsopp, sopp og sporer. Ved å fjerne sporer er det usannsynlig at det dannes nye muggsoppkolonier, som representerer mindre fremtidige luftbårne muggsporer. Sjekk de uavhengige muggprøvene på vår nettside.

**16. Reduser Airfree® tobakkslukt?**

Litt.

**17. Hvordan ødelegger Airfree® virus?**

De mikroskopiske mikroorganismene elimineres lett inni Airfree®s keramiske kjernekapillærer. I motsetning til andre teknologier, jo mindre mikroorganismene er, jo enklere er de å ødelegge i TSS™s keramiske kjernekapillærer. Sjekk den uavhengige virustesten på vår hjemmeside.

**18. Endrer Airfree® luftfuktigheten i rommet?**

Nei.

**19. Frigjør Airfree® gass eller kjemiske produkter?**

Nei. Airfree's steriliseringsprosess er naturlig. Sjekk vår nettside for avgjørende tester angående partikler og ozon.

**20. Varmer Airfree® opp et rom?**

Airfree® gir ikke noen merkbar økning i romtemperatur. Bare for å sammenligne, to Airfree®-enheter som brukes i samme rom vil bidra med så like varme som en 70 kg voksen person.

**21. Trenger Airfree® filterskift?**

Nei.

**22. Forstyrer Airfree® nattlyset steriliseringsfunksjonen til Airfree®?\***

Nei. Nattlyset har en estetisk effekt og brukes ganske enkelt som et nattlys i soverom til barn eller nyfødte.

**23. Hvor blir mikroorganismene av etter at de er ødelagt?**

Alle levende mikroorganismer består i utgangspunktet av karbon, oksygen og nitrogen. Siden Airfree® når nesten 200 °C, dekomponerer alle komponentene til karbondioksid (samme produkt som frigjøres av respirasjon) og vann. Noe karbon (eller mikroskopisk aske) kan forbli inne i enheten eller over topplokket under prosessen. Det bør bemerkes at alt skjer på et mikroskopisk nivå, slik at alle disse restene er en liten brøkdel av mikroorganismenes opprinnelige mikroskopiske størrelse, med andre ord betydningsløs.

**24. Hvordan fungerer det flerfargede nattlyset?\*\*\***

Denne funksjonen har 10 justerbare lysfarger, som er rød, rosa, fiolett, blå, lyseblå, grønn, gul-oranjer, brun og grå. Velg din favorittfarge og intensitet på nattlyset, eller rett og slett velg tilfeldig modus og la fargene endre seg sakte.

**(\*) Les nøye gjennom "Tekniske egenskaper" for å sjekke hvilke modeller som inneholder nattlys eller flerfargede nattlysfunksjoner. (\*\*\*) Les nøye "Airfree® beskrivelse" for å bekrefte riktig plassering av berøringssensor for fargekontroll / lysintensitet.**

## Garanti

Den kommersielle garantierklæringen sendes kunden sammen med varen og påvirker ikke kundens rettigheter iht. lokalt gjeldende lover, og heller ikke deres rettigheter med hensyn til distributøren/selgeren av produktet. Dette produktet garanteres av AIRFREE® PRODUCTS overfor den opprinnelige kjøperen, for å være fri for skader i materiale og utførelse ved riktig bruk i en periode på tre år fra kjøpsdato. I løpet av denne perioden og ved fremvisning av salgskvittering, vil produktet bli reparert eller erstattet (manglende samsvar med varen) med samme eller tilsvarende modell uten kostnader for deler eller arbeid utført på distributørens adresse forutsatt at du kjøper din Airfree-enhet fra en autorisert forhandler som må garantere for den juridiske garantien for sitt produkt. For å kunne dra nytte av garantien, er det viktig at du tar vare på salgskvitteringen. Vi anbefaler at du registrerer enhetens garanti på [www.airfree.com](http://www.airfree.com). For å få service på garantien, må du sende enheten sammen med salgskvitteringen eller faktura til distributøren.

Det geografiske omfanget av denne garantien bestemmes av kundens bosted hvis den er kjøpt på nettet, eller på det stedet der kjøpsavtalen ble inngått hvis den ble kjøpt i en fysisk butikk.

Du kan også be om en proporsjonal prisreduksjon eller at kontrakten heves dersom varen ikke kan erstattes som foreskrevet i loven. Disse rettighetene må oppfylles innen rimelig tid og påvirkes ikke av kommersielle garantier.

Ved å ta i bruk denne garantien kan kunden, i tillegg til disse rettighetene, også be om umiddelbar erstatning av varen eller heving av kontrakten dersom mangelen på samsvar viser seg i løpet av 30 dager etter levering.

I fall det ikke er mulig å erstatte varen med en tilsvarende, kan forbrukeren velge mellom en proporsjonal prisreduksjon (proporsjonal med verdifallet på varen), eller at kontrakten heves i en erklæring der beslutningen fremgår (via brev eller e-post\*) på bekostning av produsenten/distributøren.

Denne garantien gjelder ikke for et produkt som har blitt brukt på en gal måte, ødelagt eller endret uten ovennevnte forhold endres, at enheten bøyes eller faller, feil ved husets elektriske anlegg eller varierende effektivnivåer som anses for å være defekter som følge av feilbruk eller uriktig bruk. Bevisbyrden for manglende samsvar de to første årene ligger hos distributøren/produsenten, og deretter på forbrukeren.

Etter garantiperioden tilfaller kostnadene kunden, og beregningen av dem er basert på følgende formel:

Reiseutgifter + reparasjonsutgifter (materialer og arbeid) + tollkostnader (hvis aktuelt)

AIRFREE® PRODUCTS og dets partnere eller grossister fremlegger ikke noe spesifikt krav om medisinsk bruk av dette produktet og produsenten garanterer heller ikke at utstyret hindrer sykdommer.

VERKEN DENNE GARANTIEN ELLER NOEN GARANTI, DIREKTE ELLER INDIREKTE, INKLUDERT INDIREKTE GARANTIER ELLER SALGBARHET, SKAL STREKKE SEG UTOVER GARANTIPERIODEN. DET TAS INTET ANSVAR FOR TILFELDIGE ELLER AVLEDEDE SKADER, ENKELTE LAND TILLATER IKKE Å BEGRENSE HVOR LENGE EN IMPLISITT GARANTI GJELDER; NOEN LAND TILLATER IKKE UNNTAK ELLER BEGRENSNING AV DIREKTE ELLER INDIREKTE SKADER, SÅ BEGRENSNINGENE GJELDER KANSKJE IKKE FOR DEG. AIRFREE® PRODUCTS FRASKRIVER SEG HERVED ALLE UTTRYKTE GARANTIER SOM IKKE ER NEVNT OVENFOR, OG ENHVER INDIREKTE GARANTIER ELLER SALGBARHET ELLER INDIREKTE GARANTIER FOR EGNETHET FOR ET SPESIELT FORMÅL. DET ER INGEN GARANTIER SOM GÅR UTOVER BESKRIVELSEN AV DENNE. Denne garantien gir deg spesifikke juridiske rettigheter; du kan ha andre rettigheter som varierer fra stat til stat, og land til land.

\*AIRFREE® PRODUCTS, Julieta Ferrão 10, 9<sup>th</sup> Floor, 1600 -131 Lisbon, Portugal

**Telefon:** 351 - 213 156 222

**Faks:** 351 - 213 516 228

**Web:** [www.airfree.com](http://www.airfree.com)

**E-post:** [info@airfree.com](mailto:info@airfree.com)

## Säkerhetsinstruktioner



Airfree® är inte avsedd för personer med nedsatt fysisk, sensorisk eller mental förmåga, eller brist på erfarenhet eller kunskap. Barn ska hållas under uppsikt så att de inte leker med apparaten.



Placera inte din Airfree® i direkt kontakt med vatten eller vätskor eftersom det kan orsaka en elektrisk stöt och skador på själva enheten.



Blockera inte Airfree® luftutblås med föremål såsom handdukar, kläder, gardiner, eftersom detta ökar uppvärmningen inne i den keramiska kärnan, vilket orsakar att enheten stängs av. Om ett sådant tillstånd kvarstår kommer ett allmänt avstängningssystem stänga av strömförsörjningen, varefter kretskortet behöver bytas ut av en auktoriserad återförsäljare. Denna händelse täcks inte av Airfree®-garantin.



Försök inte att öppna Airfree® eller röra dess interna komponenter. För inte in några föremål eftersom det kan orsaka en elektrisk stöt. Varje försök att öppna eller manipulera Airfree® gör garantin ogiltig.



För att rengöra Airfree®, koppla ur den från eluttaget och använd en torr trasa för att torka av ytan. Försök inte öppna Airfree® för att rengöra den inuti, då det inte är nödvändigt.



Håll alltid Airfree® i lodrätt läge som visas i bilden, annars kommer enheten att stängas av tills den återgår till lodrätt läge. I modeller med Night Light-alternativ blir överbelastningsljusen intermittenta och av/på-ledlampan stängs av.\*



Om nätkabeln är skadad måste den bytas ut av tillverkaren, dess servicetekniker eller liknande kvalificerade personer eller någon auktoriserad serviceverkstad för att undvika potentiella riskhändelser. När du returnerar din Airfree® för reparation, se till att den är väl skyddad, helst i sin ursprungliga låda, för att undvika ytterligare skador.



Airfree® får inte placeras nära brandfarliga och giftiga produkter.

**(\*) Läs noga igenom "Tekniska egenskaper" för att kontrollera vilka modeller som innehåller Night Light eller flerfärgade Night Light-funktioner.**

## Att installera och ansluta



Anslut strömsladden till närmaste vägguttag. Se till att ytan är torr (placera aldrig Airfree® på vått golv eller lägg den inte i vatten). Se till att på/Av-led lyser. Justera Night Light-intensiteten med touch-sensorn. Efter 10 minuter bör locket på toppen vara varmt.\*



Placera Airfree® på en plan yta, helst inte mer än 75 cm från golvet, inte under möbler, hyllor eller bakom gardiner, eftersom det kommer att störa luftflödet och Airfree® effektiviteten vid förstörande mikroorganismer.



Kontrollera att området är kompatibelt med enhetens kapacitet för att nå bästa enhetsprestanda. Att använda Airfree® i rum som är större än dens kapacitet kommer kraftigt att minska den renande kapaciteten.



Airfree® måste vara igång kontinuerligt i samma rum, 24 timmar per dygn. Hur som helst kommer ett tillfälligt avlägsnande från rummet göra det möjligt för nya mikroorganismer att förorena, men de kommer att förstöras när Airfree® är inkopplad igen. Ju längre perioden utan Airfree® desto högre är den nya föroreningen i rummet.



Airfree® ska helst användas i rum större än 4 m<sup>2</sup> eller 10 m<sup>3</sup>.



Rum med luftkonditionering eller ventilation påverkar inte din Airfree® luft steriliserings effektivitet. Samma för värmesystem.



Airfree® kan placeras i korridorer men luftsteriliseringseffekterna kommer knappt kunna verka i anslutande rum.



Undvik att placera enheten nära öppna dörrar eller fönster för att förhindra att någon av den steriliserade luften lämnar rummet.

Kontrollera om din Airfree® har blått Night Light eller flerfärgat Night Light.\*

Om det gör det vänligen bekräfta rätt plats av färgkontrollen / ljusintensitetens touch-sensor.\*\*



OVANPÅ ENKELLJUSMODELLER (dimma eller stänga av)

För att dimma ljus rör du helt enkelt upp till 8 gånger touch-sensorn tills den är avstängd.

FLERFÄRGAT LJUS (dimma, stänga av och byta färger)

Tryck kontinuerligt på touch-sensorn tills rätt ljusstyrka uppnås eller helt enkelt stängs av. För att ändra färger, tryck bara på samma sensor som beskrivs ovan. Varje beröring kommer att byta färg. För slumpmässigt läge stoppa vid rosa och låt det vara.

(\*) Läs noga igenom “Tekniska egenskaper” för att kontrollera vilka modeller som innehåller Night Light eller flerfärgade Night Light-funktioner. (\*\*) Vänligen läs noggrant “Airfree® Beskrivning” för att bekräfta rätt plats för färgkontroll / ljusintensitets touch-sensor.

### Vad Airfree® förstör



Mögel och mjöldagg



Allergener från dammkvalster



Organiska lukter



Ozon (O<sub>3</sub>)



Virus



Allergener från husdjur



Bakterier



Pollen

### Airfree® och mögel

Det är viktigt att betona att Airfree® inte kommer att förstöra eller ta bort mögel från ett infekterat objekt eller yta. Dessa ytor måste rengöras manuellt eftersom de är en ständig källa till nya sporer. Airfree® kommer att förstöra luftburen mögel, sporer och hindrar dem från att förorena andra områden, samt hämmar tillväxten av befintliga och nya kolonier.

## Tekniska egenskaper

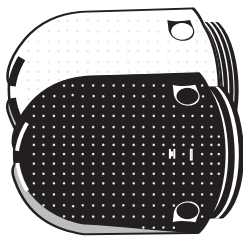
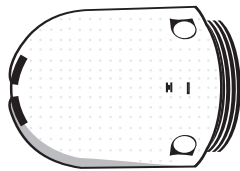
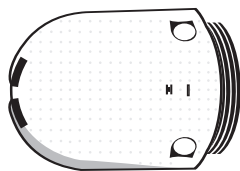
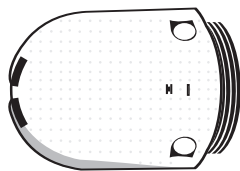
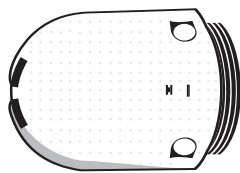
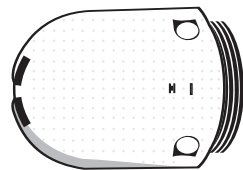

<b>Modell</b>	Babyair	P40 / Iris 40	E60 / P60 / Iris 60	E80 / P80 / Iris 80	E125 / P125 / Iris 125	P150 / Iris 150
<b>Kapacitet</b>	22 m <sup>2</sup>	16 m <sup>2</sup>	24 m <sup>2</sup>	32 m <sup>2</sup>	50 m <sup>2</sup>	60 m <sup>2</sup>
<b>Spänning</b>	41-51 W 220V - 240 V	37-45 W 220V - 240 V	41-51 W 220V - 240 V	43-53 W 220V - 240 V	45-55 W 220V - 240 V	47-58 W 220V - 240 V
<b>Oljud</b>	Absolut tyst	Absolut tyst	Absolut tyst	Absolut tyst	Absolut tyst	Absolut tyst
<b>Vikt</b>	1,6 kg	1,6 kg	1,6 kg	1,6 kg	1,6 kg	1,6 kg
<b>Storlek</b>	Höjd: 26,5 cm Ø: 21,5 cm	Höjd: 26,5 cm Ø: 21,5 cm	Höjd: 26,5 cm Ø: 21,5 cm	Höjd: 26,5 cm Ø: 21,5 cm	Höjd: 26,5 cm Ø: 21,5 cm	Höjd: 26,5 cm Ø: 21,5 cm
<b>Färg</b>	Vit	Vit	Vit	Vit	Vit	Svart för P-modell Vit för Iris-modell

Night Lights är inte tillgängligt i Airfree® E60/E80/E125

Night Lights finns i Airfree® P40/P60/P80/P125/P150

Fierfärgade Night Lights tillgängligt i Airfree® Iris 40/Iris 60/Iris 80/Iris 125/Iris 150

Ljusintensitets touch-sensor / färgkontroll sensor tillgängligt i Airfree® Iris 40/Iris 60/Iris 80/Iris 125/Iris 150/P40/P60/P80/P125/P150

## Hur fungerar Airfree®?

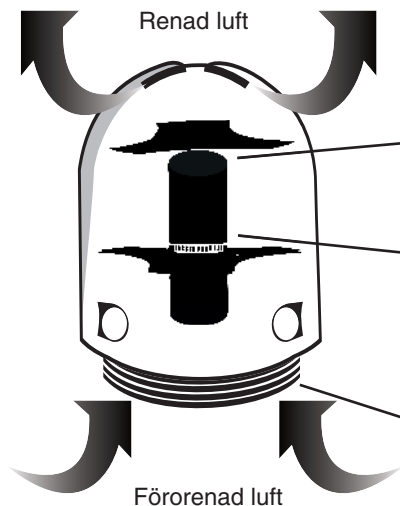

### Kylande avdelning

Kyld och ren luft levereras till omgivningen utan betydande förändring i rumstemperatur och fuktighet.

### TSS™ steriliserande keramisk kärna

Inuti den keramiska kärnan förstörs 99,99% av alla mikroorganismer och elimineras från omgivningen.

### Luftinlopp

Förorenad luft kommer in i Airfree® med luftkonvektion.

Oavsett hur farligt ett virus, en svamp eller bakterier kan vara, så förstörs de helt av den kraftfulla värmen inne i minikanalerna av TSS™ keramiska kärna. Värmen inuti den keramiska kärnan tvingar den steriliserade luften upp till värmeväxlaren och orsakar luftkonvektion, vilket alstrar negativt tryck under den keramiska kärnan, så att förorenad luft "sugs" in genom Airfree® bottenluftintag i ett kontinuerligt tyst och effektivt luftflöde.

## Beskrivning van de Airfree®

1- Övre lock med luftuttag och blått Night Light / flerfärgat Night Light\*

2- Ljusintensitets touch-sensor / färgkontroll sensor

3- Sidoskydd

4- På/Av-led

5- Base

6- Luftinlopp

7- Nätsladd

8- Serienummer

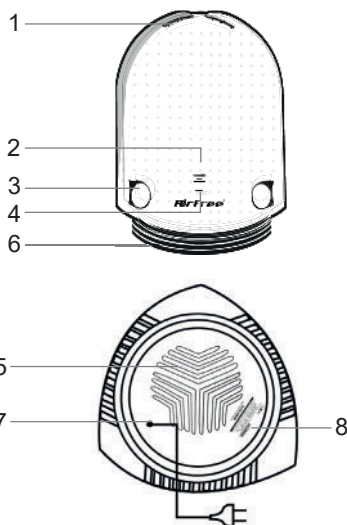

Det översta Night Light påverkar inte TSS™ luftsteriliseringsprocess i din Airfree®. (\*) Läs noga igenom "Tekniska egenskaper" för att kontrollera vilka modeller som innehåller Night Light eller flerfärgade Night Light-funktioner.

## Vanligt förekommande frågor

### 1. Finns det några biverkningar?

Nej. Nej. Airfree® s nya teknik använder värme för att rena luften med obetydligt värmebidrag till rummet. Inga biverkningar, inga utsläpp, INGA JONER, och inga nya partiklar genereras. Airfree® renar luften konstant, effektivt och tyst och kan användas i hem och kontor.

### 2. Hur stänger jag av nattljusetn eller flerfärgade Night Light?\*

För att dimma eller stänga av, se "Installera och anslut".

### 3. De övre lamporna blinkar. Vad betyder det?\*

På modeller med toppljus indikerar det att Airfree® inte är korrekt placerad. Se till att enheten är i sin vertikala position.

### 4. Kan jag installera Airfree® i min garderob?

Ja om den är större än 2x2 meter (4 m<sup>2</sup> eller 10 m<sup>3</sup>). Annars kan det värma upp garderoben.

### 5. Kan jag använda Airfree® i luftkonditionerade rum?

Ja.

### 6. Hur vet jag om Airfree® inte längre fungerar?

Kontrollera det övre locket, om det är kallt, så fungerar steriliseringssystemet inte. Anslut den till ett annat uttag och se till att enheten är i vertikal position i minst 1 minut.

### 7. Kan jag placera Airfree® i korridoren för att nå angränsande rum?

Nej. Nej. Airfree® kommer endast att minska luftföroeningarna i korridorrens närområde.

### 8. Kan jag placera Airfree® i ett stängt rum?

Ja. Kom ihåg att ett sådant rum måste ha minst 4 m<sup>2</sup> (10 m<sup>3</sup>).

### 9. Bör jag stänga av Airfree® när jag går hemifrån?

För att uppnå bästa prestandan rekommenderar vi att du alltid håller Airfree® på. Om du stänger av enheten stoppas steriliseringsprocessen så att rumsföroening kan växa.

### 10. Kan jag flytta Airfree® från ett rum till ett annat?

Airfree® måste alltid vara inkopplad i samma rum 24 timmar om dygnet. Airfree® s patenterade teknik fungerar gradvis, så när den tas bort till ett annat rum, kommer föroeningen i det ursprungliga rummet att börja öka.

### 11. Mäter CADR effektiviteten av Airfree®?

Inte alls. CADR är inte utformad för att testa Airfree®-tekniken. AHAM-tätningen (brukar finnas på baksidan av höljet till en luftrenare) listar tre Clean Air Delivery Rate (CADR) siffror: en för tobaksrök, en för pollen och en för damm. CADR anger volymen av filtrerad luft som levereras av en luftrenare. Anledningen till att CADR inte är avsedd för Airfree® är att Airfree® inte filtrerar utan förstör mikroorganismer istället. En sådan reduktion av bakterier, mögel, virus och andra mikroorganismer kan endast mätas efter inkubation av luftprov i ett mikrobiologi laboratorium. Airfree® förstör (det vill säga, fångar inte in, eller får den att fästa på annan yta) varje mikroorganism oavsett hur små de må vara. 99,99 % av alla mikroorganismer förstörs fullständigt när de passerar genom den Airfree®-patenterade keramiska kärnan.

### 12. Vad händer om Airfree® är fränkopplad eller om det har varit ett strömavbrott?

Airfree® behöver ungefär samma tid för att återställa den tidigare reducerade föroeningsnivån.

### 13. Elimineras Airfree® bakterier och virus?

Ja. Till skillnad från luftfiltren på marknaden är Airfree® effektivare med de minsta mikroorganismerna, eftersom de lätt bärs av Airfree's luftflöde till den steriliserande TSS™ keramiska kärnan. Vänligen se de oberoende bakterie- och virustesterna på vår hemsida.

#### **14. Hur förstör Airfree® dammkvalster?**

En minskning av mögel i miljön medför en minskning av den mögelberoende dammkvalster populationen. Airfree® förstör också de skadliga gifterna och svamparna som frigörs i luften med dammkvalsteravföring och –skelett, vilka utlöser luftvägsallergier och astma.

#### **15. Hur eliminerar Airfree® svamp och mögel?**

Som tidigare nämnts, eliminerar Airfree® luftburna mikroorganismer, där mögel, svampar och sporer ingår. Genom att eliminera sporer, är uppkomsten av nya mögelkolonier osannolikt, vilket innebär färre framtida luftburna mögelsporer. Vänligen kontrollera de oberoende mögeltesterna på vår hemsida.

#### **16. Förhindrar Airfree® tobakslukt?**

Lite.

#### **17. Hur förstör Airfree® virus?**

Dessa mikroskopiska mikroorganismer elimineras lätt inne i Airfree® s kapillärer i den keramiska kärnan. I motsats till andra tekniker är det de minsta mikroorganismerna som är de enklaste att förstöra inne i kapillärerna i TSS™ keramiska kärna. Vänligen se det oberoende virustestet på vår hemsida.

#### **18. Ändrar Airfree® luftfuktigheten i rummet?**

Nej.

#### **19. Släpper Airfree® ut någon gas eller kemisk produkt?**

Nej. Airfree® s steriliseringsprocess är naturlig. Vänligen kolla vår hemsida för avgörande tester avseende partiklar och ozon.

#### **20. Värmer Airfree® upp ett rum?**

Nej. Airfree® medför ingen märkbar höjning av rumstemperaturen. Bara för att jämföra, så bidrar två Airfree®-enheter anslutna i samma rum lika mycket värme som en vuxen på 70 kg.

#### **21. Behöver Airfree® byta filter?**

Nej.

#### **22. Stör nattljuset hos Airfree® steriliseringsfunktionen i Airfree®?\***

Nej. Nattljuset har en estetisk effekt och kan helt enkelt användas som ett nattljus i barnrum eller rum för nyfödda.

#### **23. Vart försvinner mikroorganismerna efter att de förstörs?**

Alla levande mikroorganismer består i grunden av kol, syre och kväve. Eftersom Airfree® når nästan 200 °C bryts alla komponenter ner i karbondioxid (samma produkt som frigörs av andningen) och vatten. Visst kol (eller mikroskopisk aska) kan finnas kvar inuti enheten eller över det övre locket under processen. Det bör noteras att allt händer på en mikroskopisk nivå, så att alla dessa rester är en mycket liten fraktion av mikroorganismens ursprungliga mikroskopiska storlek, med andra ord obetydligt.

#### **24. Hur fungerar det flerfärgade Night Light?\***

Denna funktion erbjuder 10 justerbara ljusfärger, som är röd, ros, violett, blå, ljusblå, grön, gul, apelsin, brun och grå. Välj din favorit nattljusfärg och dess intensitet eller välj enkelt slumpmässigt läge och låt färgerna bytas mjukt.

(\*) Läs noga igenom "Tekniska egenskaper" för att kontrollera vilka modeller som innehåller Night Light eller flerfärgade Night Light-funktioner. (\*\*) Vänligen läs noggrant "Airfree® Beskrivning" för att bekräfta rätt plats för färgkontroll / ljusintensitets touch-sensor.



## Garanti

Den kommersiella garantin skickas till kunden tillsammans med varan och påverkar inte kundens rättigheter enligt lokalt tillämpliga lagar, inte heller deras rättigheter beträffande distributören/säljaren av denna produkt. AIRFREE® PRODUCTS garanterar den ursprungliga köparen att den här produkten är fri från defekter i material och utförande under en treårsperiod från inköpsdatumet ifall den används korrekt. Under denna period, och mot uppvisande av kvitto, kommer produkten att repareras eller ersättas (brist i produktens överensstämmelse) med samma eller liknande modell och utan kostnad för delar eller utfört arbete på distributörens adress, ifall du köper din Airfree-enhet från en auktoriserad återförsäljare som har skyldighet att säkerställa den lagliga garantin för sin produkt. För att vara berättigad garantin spara ditt kvitto. Vi råder dig att registrera garantin för din enhet på [www.airfree.com](http://www.airfree.com). För att få garantiservice, skicka enheten med försäljningskvitto eller faktura till distributören.

Denna garantis territoriella tillämpningsområde definieras av kundens bostadsort om köpet gjorts online eller av platsen där köpeavtalet slöts om köpet gjorts i en fysisk butik.

Du kan också begära ett proportionell prisavdrag eller uppsägning av avtalet om artikelns överensstämmelse inte kan återställas på det sätt som föreskrivs i lag. Dessa rättigheter måste uppfyllas inom rimlig tid och påverkas inte av några kommersiella garantier.

Genom att utnyttja denna garanti kan kunden utöver dessa rättigheter även begära ett omedelbart byte av varan eller uppsägning av avtalet om den bristande överensstämmelsen blir uppenbar inom 30 dagar efter leverans.

Om det inte går att återställa produktens skick kan konsumenten välja mellan en proportionell prisreduktion (i proportion till varans värdeminskning) eller uppsägning av avtalet med en förklaring som anger beslutet (via brev eller e-post\*) på tillverkarens/distributörens bekostnad.

Den här garantin gäller inte om en produkt missbrukats, eller ändrats utan att begränsa det som nämnts ovan, böjts eller tappats eller om det finns fel i husets elektriska elinstallationer eller varierande effektiviteter som anses var defekter som beror på missbruk. Bevisbördan för bristande efterlevnad under de första två åren ligger hos distributören/tillverkaren och därefter på konsumenten.

Efter garantiperioden tas avgifter ut av kunden och beräkningen görs enligt följande:

Resekostnader + Reparationskostnader (Material och arbetskraft) + Tullkostnader (om tillämpligt)

AIRFREE® PRODUCTS och dess dotterbolag eller grossister gör inte något specifikt anspråk på medicinskt bruk av denna produkt, inte heller garanterar tillverkaren att utrustningen förhindrar någon form av sjukdomar.

VAREN DENNA GARANTI ELLER NÅGON ANNAN GARANTI, UTTRYCKT ELLER UNDERFÖRSTÅTT, INKLUSIVE UNDERFÖRSTÅDDA GARANTIER ELLER SÄLJBARHET, SKALL ÖVERLÖPA GARANTIPERIODEN. INGET ANSVAR TAS FÖR EVENTUELLA SKADOR ELLER FÖLJANDE SKADOR, EN DEL STATER TILLÅTER INTE BEGRÄNSNING AV HURLÅNG EN IMPLICERAD GARANTI FÖRFARAS; VISSA STATER TILLÅTER INTE UTESLUTANDE ELLER BEGRÄNSNING AV OLYCKSFALLS- ELLER FÖLJDSKADOR, SÅ OVANSTÅENDE BEGRÄNSNINGAR ELLER UTESLUTANDEN FÅR INTE TILLÄMPAS PÅ DIG. AIRFREE® PRODUCTS FRÅNSÄGER SIG HÄRMED ALLA UTTRYCKTA GARANTINER, SOM INTE ANNARS ANGES, HÄR OCH EVENTUELLA IMPLICERADE GARANTIER ELLER SÄLJBARHET ELLER UNDERFÖRSTÅDDA GARANTIER FÖR KLASSIFICERING FÖR ETT SÄRSKILT SYFTE. DET FINNS INGA GARANTIER SOM STRÄCKER SIG UTANFÖR BESKRIVNINGEN HÄRI. Denna garanti ger dig specifika juridiska rättigheter; du kan ha andra rättigheter som varierar från stat till stat och land till land.

\*AIRFREE® PRODUCTS, Julieta Ferrão 10, 9<sup>th</sup> Floor, 1600 -131 Lisbon, Portugal

**Telefoon:** 351 - 213 156 222

**Fax:** 351 - 213 516 228

**Website:** [www.airfree.com](http://www.airfree.com)

**E-post:** [info@airfree.com](mailto:info@airfree.com)

## Öryggisleiðbeiningar



Airfree® er ekki ætlað til notkunar af einstaklingum með skerta hreyfi-, skyn-, eða andlega getu eða af einstaklingum sem skortir reynslu og þekkingu. Hafa skal börn undir eftirliti og tryggja að þau leiki sér ekki með tækið.



Ekki setja Airfree® í beina snertingu við vatn eða vökva þar sem það getur valdið hættu á raflosti og skemmdum á tækinu sjálfu.



Ekki setja neitt fyrir úttök á Airfree® tækinu, svo sem handklæði, fatnað eða gardínur þar sem það eykur hita innan í keramikkjarnanum og veldur því að tækið slekkur á sér. Ef slíkt ástand er viðvarandi mun skerming slökkva á aflgjafa sem veldur því að nauðsynlegt er að skipta rásaspjaldi út af viðurkenndum söluaðila. Slíkt tilfelli fellur ekki undir Airfree® ábyrgðina.



Ekki reyna að opna Airfree® eða snerta innri hluti þess. Ekki stinga neinum hlutum inn í tækið þar sem það getur valdið raflosti. Allar tilraunir til að opna eða eiga við Airfree® tækið munu ógilda ábyrgðina.



Við þrif á Airfree® skal taka það úr sambandi við rafmagnsinnstunguna og nota þurrkan klút til að þurrka af yfirborði þess. Ekki reyna að opna Airfree® til að þrifa tækið að innan. Þess þarf ekki.



Haltu alltaf Airfree® í lóðréttri stöðu eins og sýnt er á myndinni, annars verður slökkt á tækinu þar til það fer aftur í lóðrétta stöðu. Á tækjum sem hafa möguleika á næturljósi mun efri LED lýsing lýsa í lotum og On/Off LED ljósið mun slökkva á sér.\*



Ef rafmagnssnúran er skemmd þarf henni að vera skipt út af framleiðanda, þjónustuaðila framleiðanda, sambærilega hæfum aðila eða viðurkenndu þjónustufyrirtæki til þess að koma í veg fyrir hugsanlega áhættuþætti. Þegar Airfree® er sent til viðgerðar skal ganga úr skugga um að það sé vel varið, helst í upprunalega kassanum til að koma í veg fyrir frekari skemmdir.



Airfree® skal ekki vera nálægt eldfimur og eitruðum vörum.

**(\*) Vinsamlegast lesið vandlega “Tæknilegar Upplýsingar” til þess að fá upplýsingar um hvaða gerðir eru með innbyggðu Næturljósi eða marglitu Næturljósi.**

## Uppsetning og tenging



Stingið rafmagnssnúrunni inn í næstu innstungu. Gangið úr skugga um að yfirborð sé þurr (aldrei staðsetja Airfree® á blautu gólfi eða stinga því ofan í vatn). Gangið úr skugga um að On/Off LED ljósið sé kveikt. Stillið Næturljósstyrkinn með snertiskynjarnanum. Eftir 30 mínútur ætti topplokið vera heitt.\*



Staðsetjið Airfree® á flötu yfirborði, helst ekki hærra en 75 cm frá gólfi, ekki undir húsgögnum, hillum eða á bak við gardínur þar sem það myndi trufla loftflæði og skilvirkni Airfree® við að eyða örverum.



Gangið úr skugga um að rýmið sé í samræmi við getu tækisins til þess að ná sem bestum árangri. Ef Airfree® er notað í herbergjum sem eru stærra en afkastageta þess mun það draga verulega úr hreinsunargetu tækisins.



Stöðugt verður að vera kveikt á Airfree® í sama herbergi, allan sólarhringinn. Engu að síður, sé tækið fjarlæggt tímabundið úr herberginu gerir það nýjum örverum kleift að vaxa en þeim mun vera eytt þegar Airfree® er tengt á ný. Því lengra sem tímabilið er án þess að Airfree® sé notað, því meiri verður nýja mengunin í herberginu.



Airfree® skal helst nota í herbergjum stærri en 4 m<sup>2</sup> eða 10 m<sup>3</sup>.



Loftræsting eða vifta í herberginu hefur ekki áhrif á skilvirkni Airfree® tækisins þíns. Það sama gildir fyrir hitakerfi.



Hægt er að staðsetja Airfree® á göngum en lofthreinsunaráhrifin munu hafa lítil sem engin áhrif á nærliggjandi herbergi.



Forðist að staðsetja tækið nálægt opnum hurðum eða gluggum til þess að koma í veg fyrir að sóttþreinsað loft fari út úr herberginu.

Vinsamlegast athugið hvort að Airfree® tæki ykkar séu með innbyggðu, bláu Næturljósi eða marglitu Næturljósi.\*

Ef þau eru með slík ljós skal staðfesta rétta staðsetningu á litastilli / snertiskynjara fyrir ljósstyrk.\*\*

Á GERÐUM MED EINU TOPPLJÓSI (dimma eða slökkva á)

Til þess að dimma ljós, komið einfaldlega við snertiskynjarann allt að 8 sinnum þangað til að ljósið slekkur á sér.

MARGLITAÐ LJÓS (dimma, slökkva á og skipta um lit)

Haldið stöðugri snertingu á skynjaranum þar til að réttari lýsingu hefur verið náð eða ljósið slekkur einfaldlega á sér. Til þess að breyta litum, snertið einfaldlega sömu skynjara og lýst er hér að ofan. Hver snerting mun breyta um lit. Fyrir litaval af handahófi, hættið snertingu þegar bleiki liturinn kemur.



**(\*) Vinsamlegast lesið vandlega “Tæknilegar Upplýsingar” til þess að fá upplýsingar um hvaða gerðir eru með innbyggðu Næturljósi eða marglitu Næturljósi. (\*\*)** Vinsamlegast lesið vandlega “Lýsing á Airfree®” til þess að staðfesta rétta staðsetningu á litastýringu / snertiskynjara fyrir ljósstyrk.

### Hverju Airfree® Eyðir



Myglu og fúkka



Ofnæmisvöldum vegna rykmaura



Ólykt



Ósoni (O<sub>3</sub>)



Vírusum



Ofnæmisvaldandi gæludýraflösu



Gerlum



Frjókornum

### Airfree® og Mygla

Mikilvægt er að leggja áherslu á að Airfree® mun ekki eyða eða fjarlægja myglu úr sýktum hlutum eða yfirborði. Þessi yfirborð verður að hreinsa handvirkt þar sem þau eru stöðug uppspretta nýrra gróa. Airfree® mun eyða myglu og gró sem berst með lofti og hindra þau frá því að menga önnur svæði með því að stöðva vöxt eldri og nýrri þyrpinga.

## Tæknilegar upplýsingar

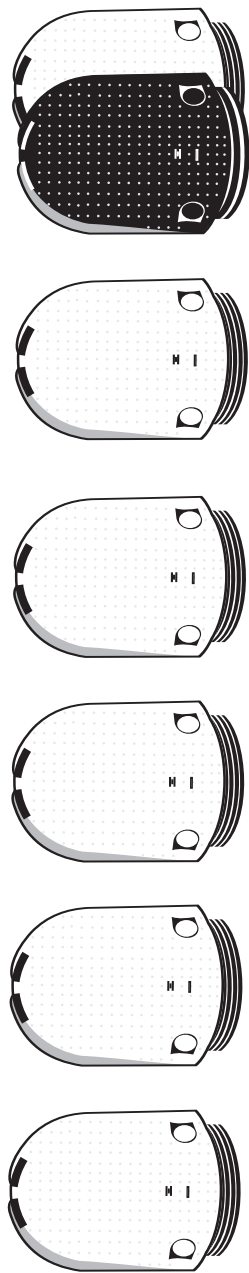

Gerð	Babyair	P40 / Iris 40	E60 / P60 / Iris 60	E80 / P80 / Iris 80	E125 / P125 / Iris 125	P150 / Iris 150
Rafmag seyðsla	22 m <sup>2</sup>	16 m <sup>2</sup>	24 m <sup>2</sup>	32 m <sup>2</sup>	50 m <sup>2</sup>	60 m <sup>2</sup>
Spenna	41-51 W	37-45 W	41-51 W	43-53 W	45-55 W	47-58 W
Spenna	220V - 240 V	220V - 240 V	220V - 240 V	220V - 240 V	220V - 240 V	220V - 240 V
Hljóðstig	Algerlega hjótt	Algerlega hjótt	Algerlega hjótt	Algerlega hjótt	Algerlega hjótt	Algerlega hjótt
Þyngd:	1,6 kg	1,6 kg	1,6 kg	1,6 kg	1,6 kg	1,6 kg
Mál	Hæð: 26,5 cm Ø: 21,5 cm	Hæð: 26,5 cm Ø: 21,5 cm	Hæð: 26,5 cm Ø: 21,5 cm	Hæð: 26,5 cm Ø: 21,5 cm	Hæð: 26,5 cm Ø: 21,5 cm	Hæð: 26,5 cm Ø: 21,5 cm
Litur	Hvítur	Hvítur	Hvítur	Hvítur	Hvítur	Svartur fyrir P gerð Hvítur fyrir Iris gerð

Næturljós ekki í boði á Airfree® E60/E80/E125

Næturljós í boði á Airfree® P40/P60/P80/P125/P150

Marglita Næturljós í boði á Airfree® Iris 40/Iris 60/Iris 80/Iris 125/Iris 150

Snertiskynjari fyrir ljósstyrk / snertiskynjari fyrir litastýringu í boði á Airfree® Iris 40/Iris 60/Iris 80/Iris 125/Iris 150/P40/P60/P80/P125/P150

## Hvernig virkar Airfree®?

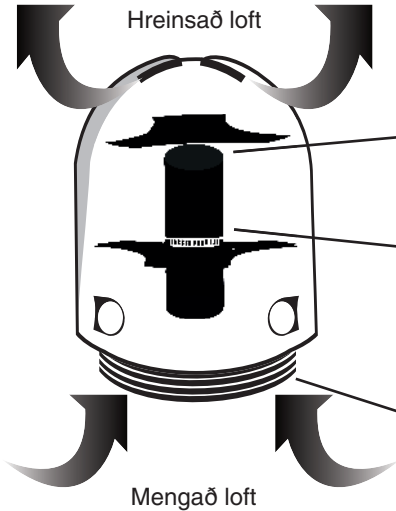

### Kælihölf

Kældu og hreinu lofti er skilað í mhverfið án verulegra breytinga á stofuhita og raka.

### TSS™ Steriliserandi Keramikkjarni

Inni í keramikkjarnanum er 99,99% af öllum örverum eytt.

### Loftinntak

Mengað loft kemst inn í Airfree® með varmaburði.

Óháð því hversu hættulegt veira, sveppur eða baktería kann að vera, eru þau að fullu eyðilögð af öflugum hitanum inni í TSS™ kerfi keramikkjarnans. Hitinn inni í keramikkjarnanum ýtir sótthreinsuðu lofti upp í varmaskipti og veldur varmaburði sem myndar neikvæðan þrýsting undir keramikkjarnanum þannig að mengað loft "sogast" inn um inntök á botni Airfree® með stöðugu, hljóðlausu og skilvirku loftflæði.

## Lýsing á Airfree®

1- Topplok með loftúttökum og bláu Næturljósi / marglituðu Næturljósi\*

2- Snertiskynjari fyrir ljósstyrk / snertiskynjari fyrir litastýringu

3- Hliðarskeljar

4- On/Off LED ljós

5- Grunnur

6- Loftinntök

7- Rafmagnssnúra

8- Raðnúmer

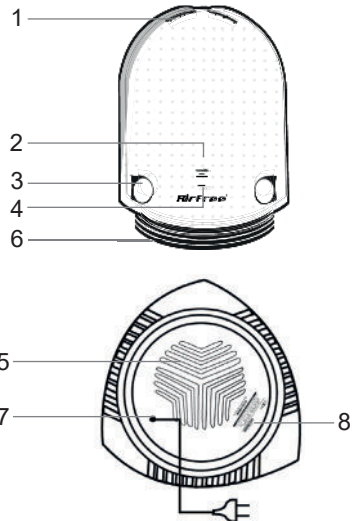

Næturljós á toppi truflar ekki TSS™ sótthreinsunarferli Airfree® tækisins þíns. (\*) **Vinsamlegast lesið vandlega "Tæknilegar Upplýsingar" til þess að fá upplýsingar um hvaða gerðir eru með innbyggðu Næturljósi eða marglitu Næturljósi.**

### 1. Eru einhverjar aukaverkanir?

Nei. Ný tækni Airfree® notar hita til að hreinsa loftið án þess að valda hitabreytingum á herberginu. Engar aukaverkanir, engin losun, ENGAR JÓNIR, né nýjar agnir eru myndaðar. Airfree® er hægt að nota á heimilum og skrifstofum, hljóðlega, stöðugt og hreinsa þannig loftið á skilvirkan hátt.

### 2. Hvernig slekk ég á Næturljósinu eða marglita Næturljósinu?\*

Til þess að dimma þau eða slökkva á þeim, vinsamlegast yfirfarið kaflann "Uppsetning og tenging" í þessari handbók.

### 3. Toppljósin blikka. Hvað þýðir það?\*

Á gerðum með toppljósi gefur það til kynna að Airfree® sé ekki rétt staðsett. Vinsamlegast gangið úr skugga um að tækið sé í lóðréttri stöðu.

### 4. Get ég sett upp Airfree® í fataherbergi/stórum innbyggðum skápum?

Já, ef rýmið er stærra en 2x2 metrar (4 m<sup>2</sup> eða 10 m<sup>3</sup>). Annars gæti það hitað upp skápinn.

### 5. Get ég notað Airfree® í loftkældum herbergjum?

Já.

### 6. Hvernig veit ég hvort Airfree® virki ekki lengur?

Athugið topplokið, ef það er kalt er sóthreinsunarkerfið ekki að virka. Vinsamlegast tengið það við aðra innstungu og gangið úr skugga um að tækið sé í lóðréttri stöðu í að minnsta kosti 1 mínútu.

### 7. Get ég staðsett Airfree® á ganginum til þess að ná til nærliggjandi herbergja?

Nei. Airfree® dregur aðeins úr loftmengun á ganginum sjálfum.

### 8. Get ég sett Airfree® í lokað herbergi?

Já. Vinsamlegast hafið í huga að herbergið verður að vera að minnsta kosti 4 m<sup>2</sup> (10 m<sup>3</sup>) að stærð.

### 9. Ætti ég að slökkva á Airfree® þegar ég fer úr húsi?

Til að ná sem bestum árangri mælum við með því að hafa Airfree® alltaf á. Þegar slökkt er á tækinu mun sóthreinsunarferlið stöðvast sem gerir mengun í herberginu kleift að dafna.

### 10. Get ég fært Airfree® frá einu herbergi til annars?

Airfree® verður alltaf að vera í gangi í sama herbergi, 24 tíma á dag. Tæknin sem Airfree® hefur einkaleyfi á virkar smám saman þannig að þegar tækið er fært frá einu herbergi til annars mun mengun í upprunalega herberginu byrja að vaxa á ný.

### 11. Mælir CADR virkni Airfree®?

Alls ekki. CADR er ekki hannað til að prófa Airfree® tæknina. AHAM innsiglið (sem má venjulega finna á bakhlíð lofthreinsunarbúnaðs) telur upp þrjú "Clean Air Delivery Rate"- Stig veitingu hreins lofts (CADR) númer: eitt fyrir tóbaksreyk, eitt fyrir frjókorn og eitt fyrir ryk. CADR gefur til kynna magn siaðs lofts sem veitt er af lofthreinsunarbúnaði. Ástæðan fyrir því að CADR er ekki hannað fyrir Airfree® er vegna þess að Airfree® sjar ekki heldur eyðileggur örverur í staðinn, slíka fækkun á bakteríum, myglu, vírusum og öðrum örverum er aðeins hægt að mæla með loftsýni á rannsóknarstofu. Airfree® eyðileggur (lokar ekki inni eða festir við önnur yfirborð) hvaða örverur sem er, óháð því hversu litlar þær kunna að vera. 99,99% allra örvera eru að fullu eyddar þegar þær hafa farið í gegnum keramikkjarnann sem Airfree® hefur einkaleyfi á.

### 12. Hvað gerist ef Airfree® er aftengt eða ef rafmagn slær út?

Airfree® mun taka u.p.b. sama tíma til að endurheimta áður lækkað mengunarstig.

### 13. Útrýmir Airfree® bakteríum og veirum?

Já. Ólíkt öðrum loftsíum á markaðnum er Airfree® skilvirkara hvað varðar minnstu örverurnar þar sem þær eru auðveldlega færðar af loftstreymi Airfree inn í steriliserandi TSS™ keramikkjarnann. Vinsamlegast athugið óháð bakteríu og vírusa próf á heimasíðu okkar.

#### 14. Hvernig eyðir Airfree® rykmaurum?

Minnkun á myglu í umhverfinu veldur fækkun á stofni rykmauranna sem eru háðir myglu. Airfree® eyðileggur einnig skaðleg eitufefni og sveppi sem losuð eru í umhverfið af úrgangi og líkamsleifum rykmaura sem leiða til ofnæmis í öndunarfærum og astma.

#### 15. Hvernig útrýmir Airfree® sveppum og myglu?

Eins og áður hefur komið fram, eyðir Airfree® loftbornum örverum, þar á meðal myglu, sveppum og gró. Með því að útrýma gróum er ólíklegt að nýjar mygluþyrpingar myndist, sem þýðir minni loftborin myglugró. Vinsamlegast athugið óháð myglupróf á heimasíðu okkar.

#### 16. Dregur Airfree® úr tóbakslykt?

Svolftíð.

#### 17. Hvernig eyðir Airfree® vírusum?

Þessum agnarsmáum örverum er auðveldlega eytt innan í hylkjum Airfree® keramikkjarnans. Ófugt við aðra tækni, því minni sem örverurnar eru, því auðveldlegra er þeim eytt innan í hylkjum TSS™ keramikkjarnans. Vinsamlegast athugið óháð veirupróf á heimasíðu okkar.

#### 18. Veldur Airfree® einhverjum breytingum á rakastigi í herberginu?

Nei.

#### 19. Losar Airfree® einhvers konar gas- eða efnavöru?

Nei. Sóttþreinsunarferli Airfree® er náttúrulegt. Vinsamlegast skoðið heimasíðu okkar hvað varðar afgerandi próf varðandi agnir og óson.

#### 20. Hitar Airfree® herbergi?

Airfree® veldur ekki merkjanlegri hækkun á herbergishita. Til samanburðar munu tvö tengd Airfree® tæki í sama herbergi hafa jafnmikil áhrif á hitastig og einn 70 kg fullorðinn einstaklingur.

#### 21. Þarf að skipta um síu á Airfree®?

Nei.

#### 22. Truflar Airfree® næturljósið virkni Airfree® sóttþreinsunarferlisins?\*

Nei. Næturljósið hefur fagurfræðileg áhrif og má einfaldlega nota sem næturljós í svefnherbergjum hjá börnum eða ungabörnum.

#### 23. Hvert fara örverurnar eftir að þeim er eytt?

Allar lifandi örverur eru í grundvallaratriðum samsettar af kolefni, súrefni og köfnunarefni. Þar sem hitastig Airfree® nær næstum því 200 °C, eru öll efnin brotin niður í karbóndíoxíð (samaafurð og við losum þegar við öndum) og vatn. Einhver kolefni (eða agnarsmáar öskur) gætu orðið eftir inni í tækinu eða ofan á topploki á meðan á ferlinu stendur. Það skal tekið fram að allt þetta fer fram á smásjárstigi þannig að þessar agnir eru aðeins brotabrot af upprunalegri stærð agnarsmáum örveranna, með öðrum orðum, merkingarlaust.

#### 24. Hvernig virkar marglita Næturljósið?\*

Þessi möguleiki býður upp á 10 stillanlega liti á ljósinu, sem eru Rauður, Bleikur, Fjólublár, Blár, Ljósblár, Grænn, Gulur, Appelsínugulur, Brúnn og Grár. Veljið uppáhalds næturljósflitinn ykkar sem og styrkleika hans eða veljið einfaldlega möguleikann á handahófskenndu vali og leyfið litunum að breytast mjúklega.

(\*) Vinsamlegast lesið vandlega “Tæknilegar Upplýsingar” til þess að fá upplýsingar um hvaða gerðir eru með innbyggðu Næturljósi eða marglitu Næturljósi. (\*\*) Vinsamlegast lesið “Airfree® lýsingu” vandlega til þess að staðfesta rétta staðsetningu á litastýringu / snertiskynjara fyrir ljósstyrk.



## Ábyrgð

Viðskiptaábyrgðaryfirlýsingin er send til viðskiptavinarins ásamt hlutnum og hefur ekki áhrif á réttindi viðskiptavinarins samkvæmt gildandi lögum á staðnum, né réttindi hans með tilliti til dreifingaraðila/seljenda þessarar vöru. Þessi vara er tryggð af AIRFREE® PRODUCTS, til upprunalega kaupandans, að vera laus við galla í efni og framleiðslu við rétta notkun í þrjú ár frá kaupdegi. Á þessu tímabili, og gegn framvísun sölukvittunar, verður þessari vöru gert við eða skipt út (skortur á samræmi vöru) með sömu eða svipaðri gerð án kostnaðar fyrir varahluti eða vinnu á heimilisfangi dreifingaraðila, þegar Airfree tækið þitt er keypt af viðurkenndum söluaðila, þeir verða að tryggja lagalega ábyrgð á vöru sinni. Til að vera gjaldgengur fyrir ábyrgðina, vinsamlegast geymdu sölukvittunina þína. Við ráðleggjum þér að skrá ábyrgð tækisins á [www.airfree.com](http://www.airfree.com). Til að fá ábyrgðarþjónustu, vinsamlegast sendu tækið með sölukvittun eða reikningi til dreifingaraðilans.

Landsvæði þessarar ábyrgðar er skilgreint af búsetu viðskiptavinarins ef hann er keyptur á netinu eða staðnum þar sem kaupsamningur var gerður ef hann var keyptur í líkamlegri verslun.

Þú getur einnig farið fram á hlutfallslega lækkun á verði eða riftun samnings ef ekki er hægt að endurheimta samræmi hlutarins, eins og kveðið er á um í lögum. Þessi réttindi verða að uppfylla innan hæfilegs tíma og verða ekki fyrir áhrifum af neinum viðskiptalegum ábyrgðum.

Með því að nýta sér þessa ábyrgð getur viðskiptavinurinn, auk þessarar réttinda, einnig óskað eftir tafarlausri endurnýjun á hlutnum eða riftun samnings ef ósamræmið kemur í ljós innan 30 daga frá afhendingu.

Ef ekki er hægt að endurheimta samræmi vörunnar getur neytandi valið á milli hlutfallslegrar lækkunar á verði (í hlutfalli við verðlækkun vörunnar), eða riftunar samnings með yfirlýsingu þar sem ákvörðun hans kemur fram. (með bréfi eða tölvupósti\*) á kostnað framleiðanda/dreifingaraðila.

Þessi ábyrgð á ekki við um vöru sem hefur verið misnotuð, misnotuð eða breytt án þess að takmarka ofangreint, beygja eða sleppa einingunni, galla í rafmagnsuppsetningu hússins eða breytilegt aflið sem teljast vera gallar sem stafa af misnotkun eða misnotkun. Sönnunarbyrðin um vanefndir fyrstu tvö árin er hjá dreifingaraðila/framleiðanda og eftir það á neytanda.

Eftir ábyrgðartímabilið verða gjöld fyrir viðskiptavini, útreikningur þeirra er byggður á eftirfarandi formúlu:

Ferðakostnaður + viðgerðarkostnaður (efni og vinnu) + tollkostnaður (ef við á)

AIRFREE® PRODUCTS og samstarfsaðilar þess eða heildsalar fullyrða ekkert um notkun tækisins í lækniesskyni né ábyrgist framleiðandi að tækið komi í veg fyrir sjúkdóma.

HVORKI ÞESSI ÁBYRGÐ NÉ NOKKUR ÖNNUR ÁBYRGÐ, MUNNLEG EÐA LÖGSETT ÞAR MEÐ TALDAR SÖLUÁBYRGÐIR, SKULU FARA FRAM YFIR ÁBYRGÐARTÍMANN. ENGIN ÁBYRGÐ ER TEKIN Á ÓVILJANDI SKEMMDUM EÐA SKEMMDUM VEGNA RANGRAR NOTKUNAR. SUM RÍKI LEYFA EKKI TAKMÖRK Á HVERSU LENGI ÁBYRGÐ VARIR; SUM RÍKI LEYFA EKKI ÚTILOKUN EÐA TAKMARKANIR Á ÓVILJANDI SKEMMDUM EÐA SKEMMDUM VEGNA RANGRAR NOTKUNAR ÞANNIG AÐ OFANGREINDAR TAKMARKANIR GÆTTU EKKI ÁTT VIÐ ÞIG. AIRFREE® PRODUCTS NEITA ÞVÍ HÉR MEÐ SÉRSTAKLEGA AÐ TAKA VIÐ ÁBYRGÐUM SEM ERU EKKI LAGÐAR FRAM INNAN ÞESSA RAMMA SEM OG SÖLUÁBYRGÐUM EÐA HVERSKONAR ÖÐRUM ÁBYRGÐUM. ENGAR ÁBYRGÐIR FARA FRAM YFIR ÞAÐ SEM LÝST ER HÉR. Þessi ábyrgð gefur þér sérstök lagaleg réttindi; þú gætir haft önnur réttindi sem eru breytileg frá einu ríki til annars og frá einu landi til annars.

\*AIRFREE® PRODUCTS, Julieta Ferrão 10, 9th Floor, 1600 -131 Lisbon, Portugal

**Sími:** 351 - 213 156 222

**Fax:** 351 - 213 516 228

**Heimasíða:** [www.airfree.com](http://www.airfree.com)

**E-mail:** [info@airfree.com](mailto:info@airfree.com)