

SEKTION 3 - TILBEHØR - SPEJL OG GLAS

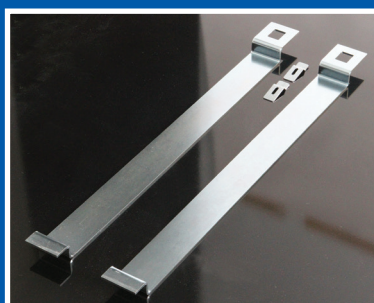

	Side
Spejlbeslag - afstandssæt m. m.....	2-3
Dobbeltklæbende tape	4
Monterings-/fugeprodukter	5
Universalrengøringsmidler - tornadobelægning	6
Hyldebeslag - guld-sølv-krom	7-8
Glaskonsol - Linea hyldebeslag	9
Beslag - til bruseniche i glas	10-11
Beslag/klemmebeslag - til brusenicher i glas.....	11-13
Brusedørsløsning i 6 mm hærdet glas	14
Stabilisatorstang	15
Beslag/tilbehør - til bruseniche i glas	16-17
Håndtag - til bruseniche i glas	18-19
Tilbehør sort	20-21
U-skiner og tilbehør - til bruseniche i glas	22-26



SPEJLBESLAG - AFSTANDSSÆT

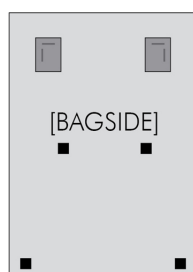

Varenr.	Produktbeskrivelse	Information	Antal	Pris kr.
103000	Montering af spejlbeslag		Pr. sæt	200

- ♦ **Advarsel:** Skjult beslag må aldrig monteres på glas, idet produktet ikke kan afhænde korrekt. Hvis man anvender tornadobelægning, hvor beslagene skal sidde, er der ingen problemer.

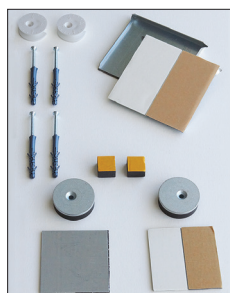

Varenr.	Produktbeskrivelse	Information	Antal	Pris kr.
103005	Spejlbeslag-skjult - Prof med magnetisme	1 sæt = 0,8 m ² = 12 kg.	1 sæt	100
103005-1	Spejlbeslag-skjult - Prof med magnetisme	1 sæt = 0,8 m ² = 12 kg.	24 sæt	1703

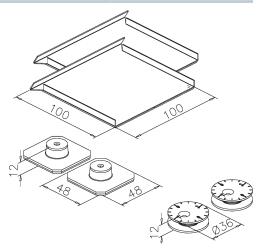

Varenr.	Produktbeskrivelse	Information	Antal	Pris kr.
103006	Spejlbeslag-skjult - Prof med magnetisme	1 sæt = 1,6 m ² = 24 kg.	1 sæt	112
103006-1	Spejlbeslag-skjult - Prof med magnetisme	1 sæt = 1,6 m ² = 24 kg.	24 sæt	2132

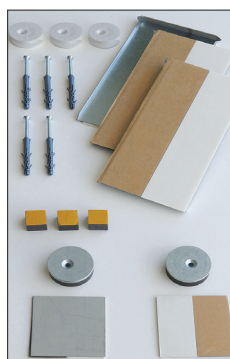
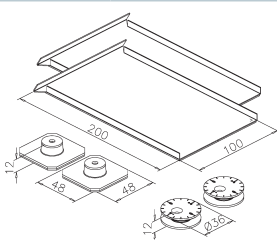

Varenr.	Produktbeskrivelse	Information	Antal	Pris kr.
103007	Spejlbeslag-skjult - Prof med magnetisme	1 sæt = 2,6 m ² = 39 kg.	1 sæt	126
103007-1	Spejlbeslag-skjult - Prof med magnetisme	1 sæt = 2,6 m ² = 39 kg.	24 sæt	2378

- ♦ **Advarsel:** Skjult beslag må aldrig monteres på glas, idet produktet ikke kan afhænde korrekt. Hvis man anvender tornadobelægning - varenr. 103085, hvor beslagene skal sidde, er der ingen problemer.



Varenr.	Produktbeskrivelse	Information	Antal	Pris kr.
103009	Afstandssæt til skjult beslag	12 mm	1 sæt	57

1 afstandssæt passer til 1 sæt skjult beslag og giver en forøgelse på 12 mm fra væggen. Giver en total afstand fra væg på 17 mm. Bruges f.eks. ved opsætning af lamper med transformere.

SPEJLBESLAG - AFSTANDSÆT

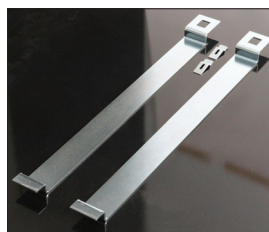

Varenr.	Produktbeskrivelse	Information	Antal	Pris kr.
103008	Spejlbeslag - skjult - str. 60x5 cm	1 sæt = 2,0 m ² = 30 kg. Afstand til væg er 30 mm	1 sæt = 2 stk.	251
103008-1	Spejlbeslag - skjult - str. 60x5 cm	1 sæt = 2,0 m ² = 30 kg. Afstand til væg er 30 mm	10 sæt = 20 stk.	1867



Varenr.	Produktbeskrivelse	Information	Antal	Pris kr.
103010	Spejlroset 'buet' i blank krom med skrue	Ø 20 mm	1 sæt	61

♦ **Info:** Glasset skal bores med 8 mm huller.



Varenr.	Produktbeskrivelse	Information	Antal	Pris kr.
103012	Spejlroset 'flad' i blank krom	Ø 20 mm	1 sæt	66
103013	Spejlroset 'flad' mat krom	Ø 20 mm	1 sæt	66

♦ **Info:** Glasset skal bores med 8 mm huller.

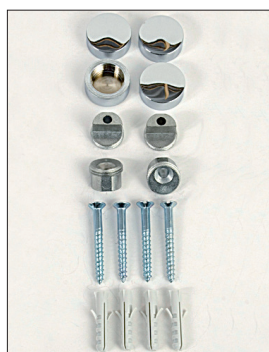

Varenr.	Produktbeskrivelse	Information	Antal	Pris kr.
103017	Spejl-/glasbeslag - i børstet stål til 4 og 6 mm glas	Ø 19 mm - D 8 mm	1 sæt = 4 stk	193
103018	Spejl-/glasbeslag - i blank krom til 4 og 6 mm glas	Ø 19 mm - D 8 mm	1 sæt = 4 stk	193

♦ **Anvendelse:** Velegnet til montering af spejle og stænkaner. Der skal ikke bores huller i glasset.

Mål: B=bredde - D=dybde - H=højde - L=længde - T=tykkelse - Ø=diameter

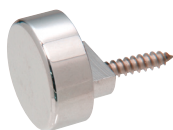

DOBELTKLÆBENDE TAPE



Varenr.	Produktbeskrivelse	Tykkelse - bredde - længde	Antal	Pris kr.
103050	PE skumtape, dobbeltklæbende - hvid	T 1,6 - B 19 mm - L 33 m	1 rulle	172

- ♦ **Info:** Allround skumtape - kraftigt klæbende - ikke velegnet til udendørs brug.
- ♦ **Anvendelse:** Montering af spejle - lister - displays - kroge, etc.



Varenr.	Produktbeskrivelse	Tykkelse - bredde - længde	Antal	Pris kr.
103052	Tape, dobbeltklæbende - transparent 'stift'	T 0,3 mm - B 10 mm - L 33 m	1 rulle	179

- ♦ **Info:** Produktet udmærker sig ved den ekstrem høje klæbeevne. Vedhæftningsevnen er langt bedre end på traditionelt klæbende taper, og kan anvendes indenfor et bredt temperaturområde.
- ♦ **Anvendelse:** Denne tape kan anvendes på mange forskellige overflader f.eks. glas - spejl - metaller - plast - træ samt malede og laminerede overflader.



Varenr.	Produktbeskrivelse	Bredde	Længde	Pris kr.
104330	Dual lock	25 mm	1 meter	221

- ♦ Patenteret produkt der er helt fantastisk.
Kan bruges til f.eks. ophæng af indrammede billeder, spejle, navneskilte o.s.v.
Produktet er utroligt stærkt og kan afmonteres og monteres flere hundrede gange.

Mål: B=bredde - L=længde - T=tykkelse

MONTERINGS-/FUGEPRODUKTER



Varenr.	Produktbeskrivelse	Milli-liter pr. patron	Antal stk.	Pris kr.
Multitack	Spejlkæber	300	1	85

♦ Anvendelse:

1-komponent universal montagelim.
Særlig velegnet til spejle og uden risiko for gennemslag.



Varenr.	Produktbeskrivelse	Milli-liter pr. patron	Antal stk.	Pris kr.
103078	Krystallklar fugemasse	290	1	124

Fix ALL Crystal er en krystallklar malbar multifuge/klæber til limning og montage på stort set alle overflader, materialer og under selv ekstreme forhold. Høj kvalitativ 1-komponent fugemasse med stor hæftkraft og elastitet. Kemisk neutral og højelastisk. Krystal klar (=gennemsigtig).

Anvendelsesområder

Alle indvendige og udvendige fuge- og limopgaver. Transparent og elastisk limning af mange forskellige konstruktioner og bygningsdele. Usynlig limning af glas og andre transparente emner.

Forarbejdning

Forarbejdnings temperaturer: +5 °C til +35 °C. Hærdetid 2-3mm/24 timer (20 grader)
Rengøring: Fix ALL Cleaner umiddelbart efter forarbejdning og før hærdning. Glittemiddel: sæbeopløsning før skindannelse



Varenr.	Produktbeskrivelse	Milli-liter pr. patron	Antal stk.	Pris kr.
103079	Sort fugemasse	290	1	124

Fix ALL Flexi er en malbar multifuge/klæber til fugning, limning og montage på stort set alle overflader og materialer og under selv ekstreme forhold.

- Fuger og limer, også under vand
- Alle materialer, alle overflader
- Tåler bevægelser op til 20%
- Kan overmales

Varianter: Brun, hvid og grå



TEC7-CLEANER



Varenr.	Produktbeskrivelse	Milli-liter pr. dåse	Antal stk.	Pris kr.
Tec7cleaner	Affedtningsmiddel og glittevæske - spray	500	1	118

- ♦ **Info:** Tec7-cleaner er et universalt rengørings- og affedtningsmiddel, der er ideelt til brug både før og efter limning eller fugning. Tec7-cleaner rengør overflader inden brug af Trans7, hvorefter den er ideel til finish efter fugning, da den fjerner ikke-hærdet Trans7.
- ♦ **Egenskaber:** Fjerner fedt, voks, limrester. Indeholder ikke slibemiddel. Kan anvendes på de fleste overflader uden at skade lak, plast eller glas. Effektiv til rengøring af værktøj.

FOAM7



Varenr.	Produktbeskrivelse	Milli-liter pr. dåse	Antal stk.	Pris kr.
Foam7	Universalt rengøringsmiddel - spray	500	1	95

- ♦ **Info:** Foam7 er en skumspray, der kan anvendes til rengøring af bl. a. vinduer, spejle, briller - rustfrit stål og klinker. Endvidere god som stofrenser på møbler m. m. Indeholder ingen slibemidler. Neutral ph-værdi.
- ♦ **Egenskaber:** Fjerner fedt, nikotin, rester af gummi, blyantstreger og insekter.

GT7 RUSTOPLØSER OG BESKYTTELSE



Varenr.	Produktbeskrivelse	Milli-liter pr. dåse	Antal stk.	Pris kr.
GT7	Rustopløser og beskyttelse - spray	600	1	120

- ♦ **Info:** GT7 er et allround-produkt. Som navnet angiver er 7 produkter egenskaber samlet i én spraydåse.
- 1 Fugtafvisende:** Afviser fugt p.g.a. den lave overfladespænding og gode penetreringsevne.
- 2 Rustopløser:** GT7 bryder rustskallerne op ved hjælp af sin kuldekrympende effekt.
- 3 Penetreringsolie:** Kan trænge ind i selv mikroskopiske åbninger/sprækker.
- 4 Smøremiddel:** Er ideelt til fine mekaniske og elektroniske komponenter.
- 5 Kontaktspray:** GT7 løsner oxydering og er derfor meget ideel til anvendelse på elektronisk udstyr.
- 6 Rengøringsmiddel:** Kan fjerne aflejringer af tjære, asfalt, gammel olie, bremsevæske m.v. Rengør luftværktøjer og låsecylindere.
- 7 Beskyttelsesmiddel:** GT7 skaber et langtidsvarende, transparent og fugtafvisende lag.

TORNADOBELÆGNING TIL VÅDRUMSSPEJLE



Varenr.	Produktbeskrivelse	Liter pr. spand	Antal stk.	Pris kr.
103085	Tornadobelægning syre/dampspærre til spejle	5	1	905

- ♦ **Info:** Påføres med malerrulle, 2 gange, på bagsiden af spejlet.

HYLDEBESLAG GULD-SØLV-KROM

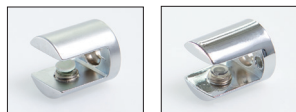

Varenr.	Produktbeskrivelse	Passer til glas-tykkelse i mm	Diameter - dybde i mm	Antal stk.	Pris kr.
103505	Hyldebeslag i mat sølv	8 - 10	Ø 20 - D 25	1	33
103506	Hyldebeslag i blank krom	8 - 10	Ø 20 - D 25	1	33

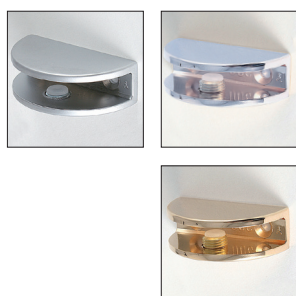

Varenr.	Produktbeskrivelse	Passer til glas-tykkelse i mm	Bredde - dybde i mm	Antal stk.	Pris kr.
103530	Hyldebeslag "de luxe" halvmåne i mat sølv	6 - 10	B 50 - D 25	1	142
103531	Hyldebeslag "de luxe" halvmåne i blank krom	6 - 10	B 50 - D 25	1	140
103532	Hyldebeslag "de luxe" halvmåne i blank guld	6 - 10	B 50 - D 25	1	120



Varenr.	Produktbeskrivelse	Passer til glas-tykkelse i mm	Bredde - dybde i mm	Antal stk.	Pris kr.
103540	Hyldebeslag firkantet i mat sølv	6 - 10	B 30 - D 25	1	123
103541	Hyldebeslag firkantet i blank krom	6 - 10	B 30 - D 25	1	123
103542	Hyldebeslag firkantet i blank guld	6 - 10	B 30 - D 25	1	109



Varenr.	Produktbeskrivelse	Passer til glas-tykkelse i mm	Bredde - dybde i mm	Antal	Pris kr.
103560	Hyldebeslag femkantet i mat sølv	3 - 24	B 40 - D 48	1 sæt = 2 stk.	106
103561	Hyldebeslag femkantet i blank krom	3 - 24	B 40 - D 48	1 sæt = 2 stk.	112
103562	Hyldebeslag femkantet i hvid	3 - 24	B 40 - D 48	1 sæt = 2 stk.	123

Mål: B=bredde - D=dybde - H=højde - L=længde - T=tykkelse - Ø=diameter



HYLDEBESLAG GULD-SØLV-KROM

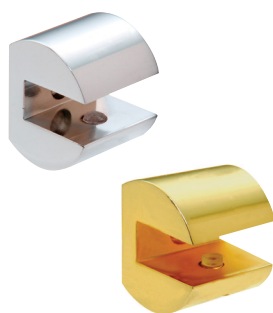

Varenr.	Produktbeskrivelse	Passer til glas-tykkelse - mm	Bredde - dybde i mm	Antal stk.	Pris kr.
103570	Hyldebeslag i blank krom	10	B 32 - D 30	1	195
103571	Hyldebeslag i blank guld	10	B 32 - D 30	1	214



Varenr.	Produktbeskrivelse	Passer til glas-tykkelse - mm	Bredde - dybde i mm	Antal stk.	Pris kr.
103572	Hyldebeslag i blank krom	10	B 70 - D 30	1	308
103573	Hyldebeslag i blank guld	10	B 70 - D 30	1	330



Varenr.	Produktbeskrivelse	Passer til glas-tykkelse - mm	Diameter - dybde i mm	Antal stk.	Pris kr.
103574	Hyldebeslag - i børstet stål	6	Ø 31,8 - D 41,2	1	247
103575	Hyldebeslag - i blank krom	6	Ø 31,8 - D 41,2	1	125
103576	Hyldebeslag - i børstet stål	10	Ø 31,8 - D 41,2	1	247
103577	Hyldebeslag - i blank krom	10	Ø 31,8 - D 41,2	1	125

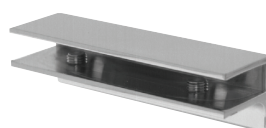

Varenr.	Produktbeskrivelse	Passer til glas-tykkelse - mm	Bredde - dybde - mm	Antal stk.	Pris kr.
103578	Hyldebeslag aflang i blank krom	6 - 10	B 100 - D 30	1	197

Mål: B=bredde - D=dybde - H=højde - L=længde - T=tykkelse - Ø=diameter

GLASKONSOL



Varenr.	Produktbeskrivelse	Passer til glas-tykkelse - mm	Højde - dybde i mm	Antal	Pris kr.
103579	Glaskonsol i mat børstet aluminium	6	H 48 - D 36	1 x 2,4 meter	742
103579-OPS	Glaskonsol i mat børstet aluminium, tilskåret efter "individuelle" mål	6	H 48 - D 36	Pr. lb. meter	413
103579-ENDE	Endestykke højre + venstre til 6 mm glaskonsol	6		Pr. sæt	40

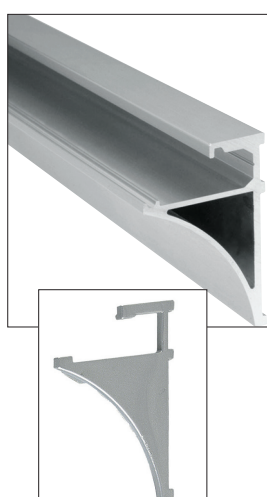

Varenr.	Produktbeskrivelse	Passer til glas-tykkelse - mm	Højde - dybde i mm	Antal	Pris kr.
103580	Glaskonsol i mat børstet aluminium	10	H 66 - D 45	1 x 2,4 meter	1074
103580-OPS	Glaskonsol i mat børstet aluminium, tilskåret efter "individuelle" mål	10	H 66 - D 45	Pr.lb. meter	604
103580-ENDE	Endestykke højre + venstre til 10 mm glaskonsol	10		Pr. sæt	44

- ♦ **Info:** Glaskonsoller tåler stor belastning, f. eks. er 10 mm glasplader i en dybde på 50 cm ikke noget problem.

LINEA HYLDEBESLAG

Varenr.	Produktbeskrivelse	Passer til glas-tykkelse - mm	Bredde - dybde i mm	Antal	Pris kr.
103592	Linea Hyldebeslag - i børstet stål	8 - 50	B 28 - D 80	1 sæt = 2 stk	294

- ♦ **Info:** Produktet er meget elegant og stilrent. Tåler stor belastning.

Mål: B=bredde - D=dybde - H=højde - L=længde- T=tykkelse

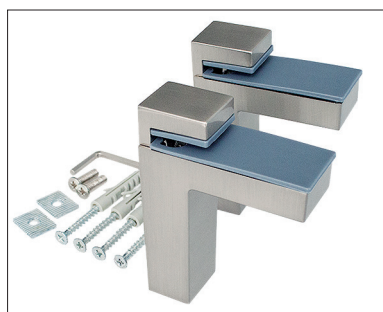

BESLAG TIL BRUSENICHE I GLAS

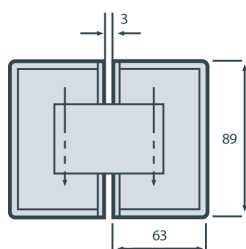
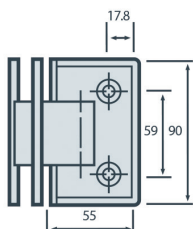
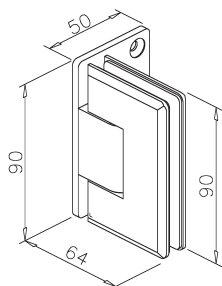

Varenr.	Produktbeskrivelse	Passer til glas-tykkelse - mm	Dybde - længde - bredde i mm	Antal stk.	Pris kr.
103700	Dørhængsel i blank krom - 90° væg til glas - multijusterbar	8 - 10	D 64 - L 90 - B 50	1	460
103701	Dørhængsel i mat børstet stål - 90° væg til glas - multijusterbar	8 - 10	D 64 - L 90 - B 50	1	460

♦ **Bemærk:** Kræver udfræsning i glasset. Enkel murplade med 3 huller.
Stramt dørmål fratrækkes i alt 13mm. Max. 40 kg. pr. 2 beslag. Max. B 90cm

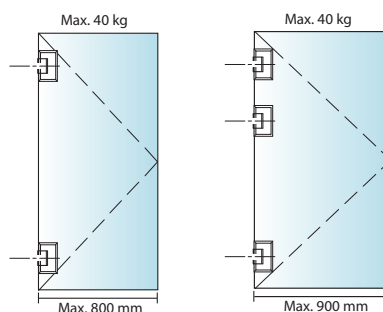

Varenr.	Produktbeskrivelse	Passer til glas-tykkelse - mm	Tykkelse - længde - bredde i mm	Antal stk.	Pris kr.
103702	Dørhængsel i blank krom - 90° glas til glas - multijusterbar	8 - 12	T 19 - L 89 - B 56	1	1303
103703	Dørhængsel i mat børstet stål - 90° glas til glas - multijusterbar	8 - 12	T 19 - L 89 - B 56	1	1303

♦ **Bemærk:** Kræver udfræsning i glasset. Enkel murplade med 3 huller.
Stramt dørmål fratrækkes i alt 13mm. Max. 40 kg. pr. 2 beslag. Max. B 90cm

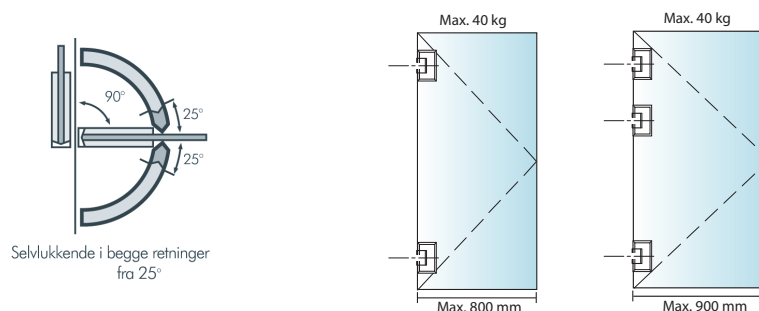

Selvlukkende i begge retninger fra 25°

Varenr.	Produktbeskrivelse	Passer til glas-tykkelse - mm	Tykkelse - længde - bredde i mm	Antal stk.	Pris kr.
103704	Dørhængsel i blank krom - 135° glas til glas - multijusterbart	8 - 12	T 19 - L 89 - B 63	1	675
103705	Dørhængsel i mat børstet stål - 135° glas til glas - multijusterbart	8 - 12	T 19 - L 89 - B 63	1	675

Mål: B=bredde - D=dybde - H=højde - L=længde - T=tykkelse

♦ **Bemærk:** Kræver udfræsning i glasset. Enkel murplade med 3 huller.
Stramt dørmål fratrækkes i alt 13mm. Max. 40 kg. pr. 2 beslag. Max. B 90cm

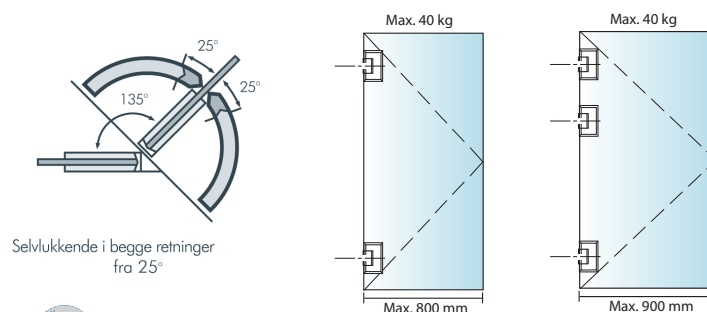

Selvlukkende i begge retninger fra 25°

BESLAG TIL BRUSENICHE I GLAS



Varenr.	Produktbeskrivelse	Passer til glas-tykkelse - mm	Længde - højde i mm	Antal stk.	Pris kr.
103706	Dørhængsel i blank krom - 180° glas til glas - multijusterbart	8 - 10	L 115 - H 90	1	650
103707	Dørhængsel i mat børstet stål - 180° glas til glas - multijusterbart	8 - 10	L 115 - H 90	1	650

♦ **Bemærk:** Kræver udfræsning i glasset.
Stramt dørmål fratrækkes i alt 8 mm. Max. 40 kg. pr. 2 beslag. Max. B 90cm
Se tegning.

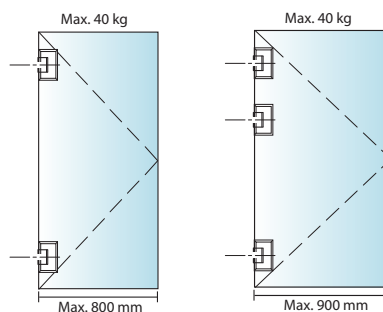
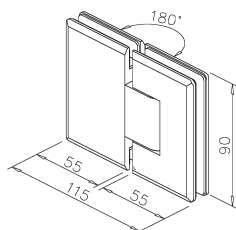

KLEMMEBESLAG TIL BRUSENICHER I GLAS



Varenr.	Produktbeskrivelse	Passer til glas-tykkelse - mm	Længde - bredde i mm	Antal stk.	Pris kr.
103710	Klemmebeslag i blank krom - væg til glas	8 - 12	L 45 - B 45	1	130
103711	Klemmebeslag i mat børstet stål - væg til glas	8 - 12	L 45 - B 45	1	130

♦ **Bemærk:** Kræver 12 mm hul i glasset.
Stramt glasmål fratrækkes med 5 mm for beslag.
Se tegning.

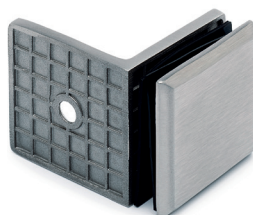
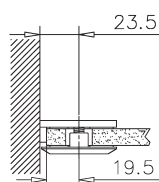
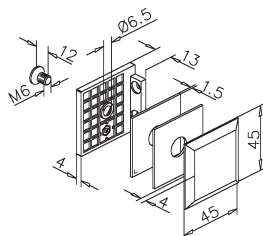

Varenr.	Produktbeskrivelse	Passer til glas-tykkelse - mm	Længde - bredde i mm	Antal stk.	Pris kr.
103712	Klemmebeslag i blank krom - 90° væg til glas	8 - 12	L 45 - B 45	1	130
103713	Klemmebeslag i mat børstet stål - 90° væg til glas	8 - 12	L 45 - B 45	1	130

Mål: B=bredde - D=dybde - H=højde - L=længde - T=tykkelse - Ø=diameter

♦ **Bemærk:** Kræver 12 mm hul i glasset.
Stramt glasmål fratrækkes med 5 mm for beslag.

Se tegning.

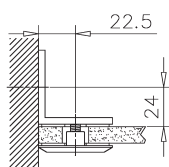
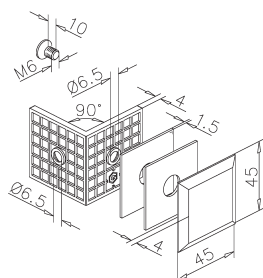

KLEMMEBESLAG TIL BRUSENICHE I GLAS

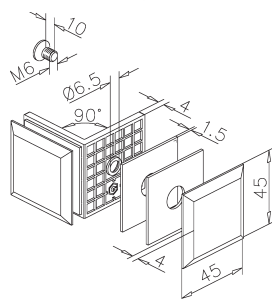
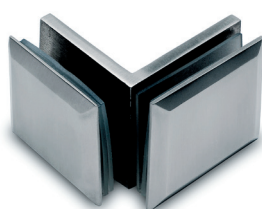

Varenr.	Produktbeskrivelse	Passer til glas-tykkelse - mm	Længde - bredde i mm	Antal stk.	Pris kr.
103716	Klemmebeslag i blank krom - 90°glas til glas	8 - 12	L 45 - B 45	1	172
103717	Klemmebeslag i mat børstet stål - 90°glas til glas	8 - 12	L 45 - B 45	1	172

- ♦ **Bemærk:** Kræver 12 mm hul i glasset.
Se tegning.
Stramt glasmål modregnes med 0 mm for beslag.

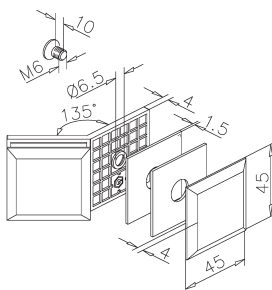
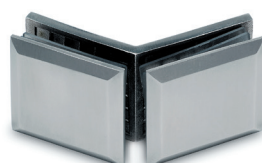
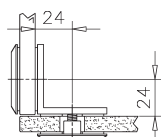

Varenr.	Produktbeskrivelse	Passer til glas-tykkelse - mm	Længde - bredde i mm	Antal stk.	Pris kr.
103718	Klemmebeslag i blank krom - 135°glas til glas	8 - 12	L 45 - B 45	1	172
103719	Klemmebeslag i mat børstet stål - 135°glas til glas	8 - 12	L 45 - B 45	1	172

- ♦ **Bemærk:** Kræver 12 mm hul i glasset.
Se tegning.
Stramt glasmål modregnes med 1 mm for beslag.

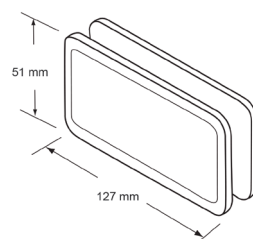
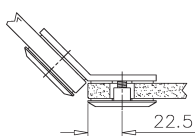

Varenr.	Produktbeskrivelse	Passer til glas-tykkelse - mm	Tykkelse - længde - bredde i mm	Antal stk.	Pris kr.
103720	Klemmebeslag i blank krom - 180°glas til glas	8 - 12	T 17 - H 51 - B 127	1	426
103721	Klemmebeslag i mat børstet stål - 180°glas til glas	8 - 12	T 17 - H 51 - B 127	1	426

- ♦ **Bemærk:** Kræver 19 mm hul i glasset. Mål: B=bredde - D=dybde - H=højde - L=længde - T=tykkelse - Ø=diameter
Stramt glasmål modregnes med 1 mm for beslag.

KLEMMEBESLAG TIL BRUSENICHE I GLAS

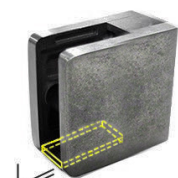

5mm bundstykke

Varenr.	Produktbeskrivelse	Passer til glas-tykkelse - mm	Længde - bredde i mm	Pris kr. pr. sæt
EUZSFBZL	Glasklemme Rå Zink 45 x 45 mm for lamineret glas incl gummi	6 - 12,76 mm glas	L 45 - B 45	40

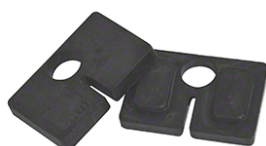
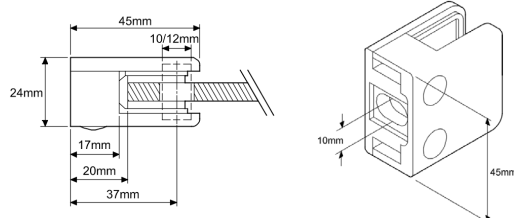

Varenr. til EUZSFBZL	Produktbeskrivelse	Passer til glas-tykkelse - mm	Længde - bredde i mm	Antal stk.
EUZS6GL	Gummi til 45 x 45 mm	6 mm	L 45 - B 45	Sæt
EUZS676GL	Gummi til 45 x 45 mm	6,76 mm	L 45 - B 45	Sæt
EUZS8GL	Gummi til 45 x 45 mm	8 mm	L 45 - B 45	Sæt
EUZS876GL	Gummi til 45 x 45 mm	8,76 mm	L 45 - B 45	Sæt
EUZS10GL	Gummi til 45 x 45 mm	10 mm	L 45 - B 45	Sæt
EUZS1076GL	Gummi til 45 x 45 mm	10,76 mm	L 45 - B 45	Sæt
EUZS12GL	Gummi til 45 x 45 mm	12 mm	L 45 - B 45	Sæt
EUZS1276GL	Gummi til 45 x 45 mm	12,76 mm	L 45 - B 45	Sæt



5mm bundstykke

Varenr.	Produktbeskrivelse	Passer til glas-tykkelse - mm	Længde - bredde i mm	Pris kr. pr. sæt
EUZLSFBZL	Glasklemme Rå Zink 55 x 55 mm for lamineret glas incl gummi	6 - 12,76 mm glas	L 55 - B 55	63

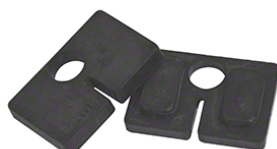
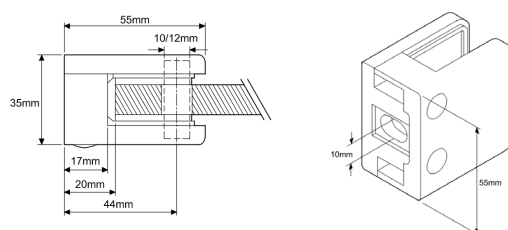

Varenr. til EUZLSFBZL	Produktbeskrivelse	Passer til glas-tykkelse - mm	Længde - bredde i mm	Antal stk.
EUZLS8GL	Gummi til 55 x 55 mm	8 mm	L 55 - B 55	Sæt
EUZLS876GL	Gummi til 55 x 55 mm	8,76 mm	L 55 - B 55	Sæt
EUZLS10GL	Gummi til 55 x 55 mm	10 mm	L 55 - B 55	Sæt
EUZLS1076GL	Gummi til 55 x 55 mm	10,76 mm	L 55 - B 55	Sæt
EUZLS12GL	Gummi til 55 x 55 mm	12 mm	L 55 - B 55	Sæt
EUZLS1276GL	Gummi til 55 x 55 mm	12,76 mm	L 55 - B 55	Sæt



BRUSEDØRSLØSNING I 6 MM HÆRDET GLAS

Brusedør med smal vægtslutningsprofil løfter døren komfortabelt, når den åbnes. Udført i 6 mm glas hærdet sikkerhedsglas. Beslag fås i forskellige overflader.



Varenr.	Produktbeskrivelse	Glastykkelse - mm	Profil længde mm	Pris kr. pr. sæt
103650	Brusedørbeslaget incl glas. Se nedenfor Farve: Crome	6	2000	3150



Varenr.	Produktbeskrivelse	Glastykkelse - mm	Profil længde mm	Pris kr. pr. sæt
103651	Brusedørbeslaget incl glas. Se nedenfor Farve: Mat Eloxeret	6	2000	3150



Varenr.	Produktbeskrivelse	Glastykkelse - mm	Profil længde mm	Pris kr. pr. sæt
103652	Brusedørbeslaget incl glas. Se nedenfor Farve: Sort	6	2000	3465

Leveringsomfang incl glas:

- ♦ 1 x vægprofil
- ♦ 1 x melleprofil
- ♦ 1 x glasprofil
- ♦ 2 x endestykker
- ♦ 1 x Ø 3 mm metalbor
- ♦ 1 x 5 mm unbraconøgle
- ♦ 1 x 2,5 mm unbraconøgle

Glas:

- ♦ Glastykkelse 6 mm hærdet sikkerhedsglas, limet i beslag
- ♦ Bredde min 300 - max. 900 mm
- ♦ Højde min 500 - max 1976 mm
- ♦ Matslebet fingerhul

Generel info:

- ♦ Med løfte-/sænkemekanisme for nem åbning og lukning (± 4 mm)
- ♦ Fastgjort på begge sider ved 90°
- ♦ Variable profiler kompenserer for ujævne vægge (± 8 mm)
- ♦ 180° svingdøre
- ♦ Profillængde 2000 mm, kan afkortes efter ønske
- ♦ Beslag af høj kvalitet
- ♦ Bruges som hjørnebruser, brusekabine ved siden af badekar, bruseniche, alkovebruser og U-formet bruser



STABILISATORSTANG



Varenr.	Produktbeskrivelse	Passer til glas-tykkelse - mm	Diameter - tykkelse - længde i mm	Antal stk.	Pris kr.
103730-1000	Stabilisatorstang - i blank krom	6 - 10	Ø 19 - T 1,2 - L 1000	1	149
103730-1250	Stabilisatorstang - i blank krom	6 - 10	Ø 19 - T 1,2 - L 1250	1	188
103731-1000	Stabilisatorstang - i mat børstet stål	6 - 10	Ø 19 - T 1,2 - L 1000	1	149
103731-1250	Stabilisatorstang - i mat børstet stål	6 - 10	Ø 19 - T 1,2 - L 1250	1	188

Mål: B=bredde - D=dybde - H=højde - L=længde - T=tykkelse - Ø=diameter

- ♦ Stabiliseringsæt - væg til glas - bevirker at brusenichen bliver meget stabil. Vælger man bruseforhæng i stedet for glas, kan stabilisatorstangen også fint bruges til dette.

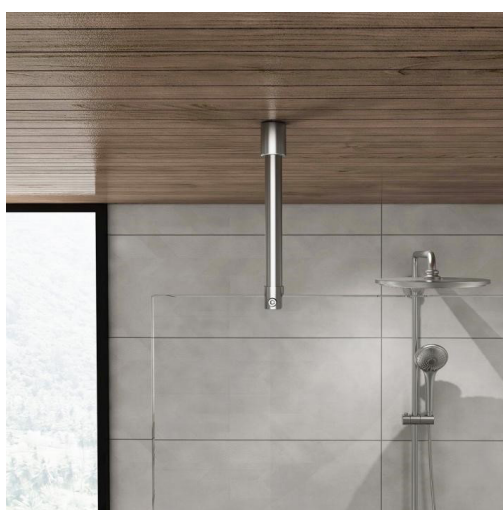
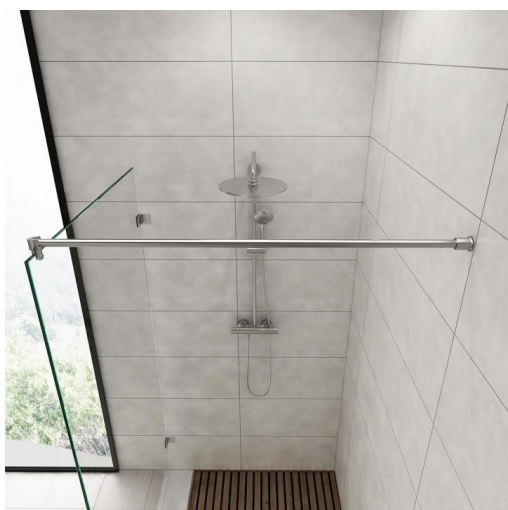

BESLAG TIL BRUSENICHE - VÆG/LOFT TIL GLAS

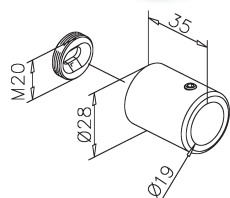

Varenr.	Produktbeskrivelse	Passer til glas-tykkelse - mm	Diameter - længde i mm	Antal stk.	Pris kr.
103735	Vægbeslag til stabilisatorstang - i blank krom	6 - 10	Ø 19/28 - L 35	1	184
103736	Vægbeslag til stabilisatorstang - i børstet stål	6 - 10	Ø 19/28 - L 35	1	184

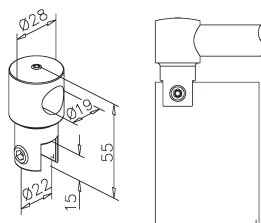

Varenr.	Produktbeskrivelse	Passer til glas-tykkelse - mm	Diameter - længde i mm	Antal stk.	Pris kr.
103740	Glasbeslag - lukket til stabilisatorstang i blank krom	6 - 10	Ø 19,5 - L 55	1	104
103741	Glasbeslag - lukket til stabilisatorstang i mat børstet stål	6 - 10	Ø 19,5 - L 55	1	104

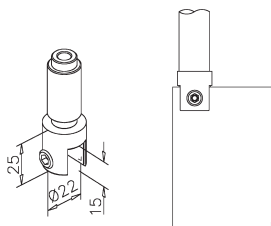
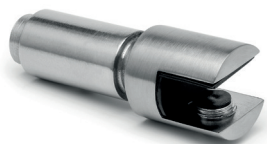

Varenr.	Produktbeskrivelse	Passer til glas-tykkelse - mm	Diameter i mm	Antal stk.	Pris kr.
103742	Glasbeslag loft-glas til stabilisatorstang i blank krom	6 - 10	Ø 22	1	100
103743	Glasbeslag loft-glas til stabilisatorstang i mat børstet stål	6 - 10	Ø 22	1	100

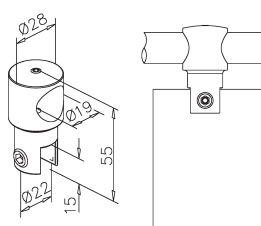

Varenr.	Produktbeskrivelse	Passer til glas-tykkelse - mm	Diameter - længde i mm	Antal stk.	Pris kr.
103744	Glasbeslag gennemgående til stabilisatorstang i blank krom	6 - 10	Ø 19/28 - L 55	1	104
103745	Glasbeslag gennemgående til stabilisatorstang i mat børstet stål	6 - 10	Ø 19/28 - L 55	1	104

Mål: B=bredde - D=dybde - H=højde - L=længde - T=tykkelse - Ø=diameter

BESLAG/TILBEHØR - TIL BRUSENICHE I GLAS

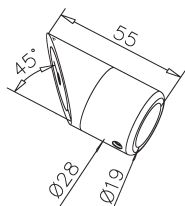

Varenr.	Produktbeskrivelse	Passer til glas-tykkelse - mm	Diameter - længde i mm	Antal stk.	Pris kr.
103746	Vægbeslag 45° til stabilisatorstang - i blank krom	6 - 10	Ø 19/28 - L 55	1	184
103747	Vægbeslag 45° til stabilisatorstang - i børstet stål	6 - 10	Ø 19/28 - L 55	1	184

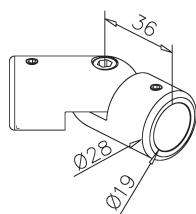

Varenr.	Produktbeskrivelse	Passer til glas-tykkelse - mm	Diameter - længde i mm	Antal stk.	Pris kr.
103754	Hjørne til stabilisatorstang - i blank krom - justerbar	6 - 10	Ø 19/28 - L 36	1	243
103755	Hjørne til stabilisatorstang - i mat børstet stål - justerbar	6 - 10	Ø 19/28 - L 36	1	243

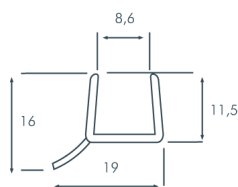
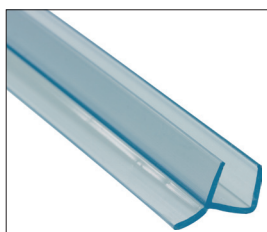

Varenr.	Produktbeskrivelse	Passer til glas-tykkelse - mm	Diameter - længde - bredde i mm	Antal stk.	Pris kr.
103757	Tætningsliste - PVC med flap til dør	8	D 7 - B 12 - L 2490	1	196
103758	Tætningsliste - PVC med flap til dør	10	D 7 - B 12 - L 2490	1	196

Mål: B=bredden - D=dybde - H=højde - L=længde - T=tykkelse - Ø=diameter

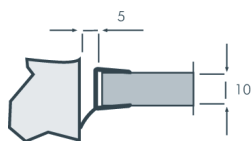

Varenr.	Produktbeskrivelse	Passer til glas-tykkelse - mm	Længde i mm	Antal stk.	Pris kr.
103759	Magnetlistesæt - 90°	8	L 2500	1	182



HÅNDTAG - TIL BRUSENICHE I GLAS

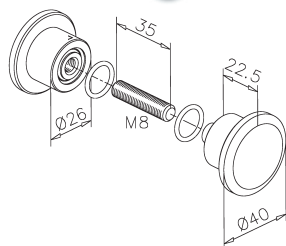

Varenr.	Produktbeskrivelse	Passer til glas-tykkelse - mm	Diameter i mm	Antal stk.	Pris kr.
103760	Dørknop, dobbelt i blank krom	8 - 12	Ø 40	1	175
103761	Dørknop, dobbelt i mat børstet stål	8 - 12	Ø 40	1	175

♦ Der skal bores Ø 12 mm hul i glasset.

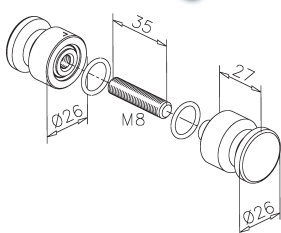

Varenr.	Produktbeskrivelse	Passer til glas-tykkelse - mm	Diameter i mm	Antal stk.	Pris kr.
103760-1	Dørknop, dobbelt i blank krom	8 - 12	Ø 26	1	167
103761-1	Dørknop, dobbelt i mat børstet stål	8 - 12	Ø 26	1	167

♦ Der skal bores Ø 12 mm hul i glasset.

HÅNDTAG - TIL BRUSENICHE I GLAS



Varenr.	Produktbeskrivelse STANGGREB	Passer til glas- tykkelse - mm	Diameter - længde i mm	Antal stk.	Pris kr.
103766	Stanggreb - brusedør - i blank krom - dobbelt	8 - 20	Ø 19 - L 300	1	1311
103766-1	Stanggreb - brusedør - i blank krom - dobbelt	8 - 20	Ø 19 - L 500	1	1441

♦ Der skal bores 2 huller Ø 14 mm i glasset.

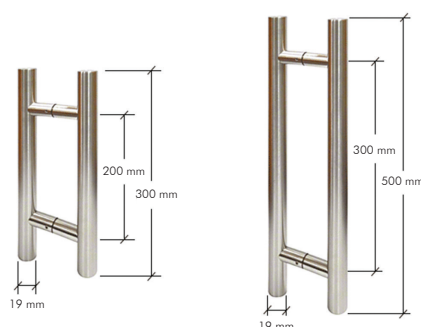

Varenr.	Produktbeskrivelse STANGGREB	Passer til glas- tykkelse - mm	Diameter - længde i mm	Antal stk.	Pris kr.
103767	Stanggreb - brusedør - i mat børstet stål - dobbelt	8 - 20	Ø 19 - L 300	1	237
103767-1	Stanggreb - brusedør - i mat børstet stål - dobbelt	8 - 20	Ø 19 - L 500	1	339

♦ Der skal bores 2 huller Ø 14 mm i glasset.

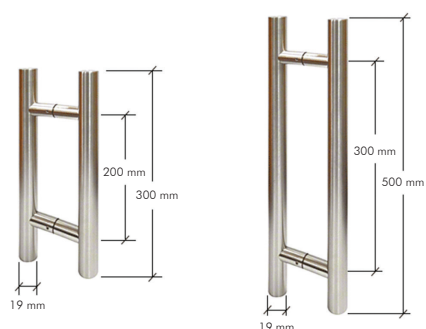

♦ Fås i flere længder, tykkelser og overflader.



TILBEHØR SORT

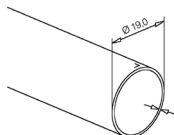

Varenr.	Produktbeskrivelse	Passer til glas-tykkelse - mm	Højde - bredde i mm	Antal	Pris kr.
103730-1250-sort	Stabilisatorstang, Antrasit	6-10mm	Ø 19 mm L 1250 mm	1	535

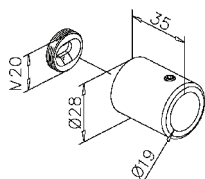

Varenr.	Produktbeskrivelse	Passer til glas-tykkelse - mm	Højde - bredde i mm	Antal	Pris kr.
103735-Sort	Vægbeslag til stabiliseringsstang, Antrasit	6-10mm	Ø19/28mm L 35 mm	1	286

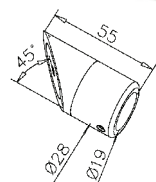

Varenr.	Produktbeskrivelse	Passer til glas-tykkelse - mm	Højde - bredde i mm	Antal	Pris kr.
103746-Sort	Vægbeslag 45 grader, Antrasit	6-10mm	Ø19/28mm L 55 mm	1	308

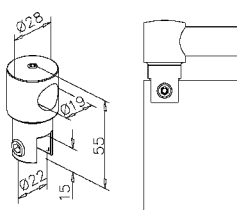

Varenr.	Produktbeskrivelse	Passer til glas-tykkelse - mm	Højde - bredde i mm	Antal	Pris kr.
103740-Sort	Glasbeslag - lukket Antrasit til stabilisatorstang Antrasit	6-10mm	Ø19/28mm L 55 mm	1	264



Varenr.	Produktbeskrivelse	Passer til glas-tykkelse - mm	Højde - bredde i mm	Antal	Pris kr.
103742-Sort	Loft/glas beslag til stabilisatorstang Antrasit	6-10mm	Ø22 mm	1	202

TILBEHØR SORT



Varenr.	Produktbeskrivelse	Passer til glas-tykkelse - mm	Højde - bredde i mm	Antal	Pris kr.
103700 Sort	Dørhængsel 90 grader væg til glas Antrasit. Multijusterbar 30 grader	8-10mm	D64 - L90 - B50mm	1	764

♦ **Bemærk:** Kræver udfræsning i glasset. Enkel murplade med 3 huller. Stramt dørmål fratrækkes i alt 13mm. Max. 40 kg. pr. 2 beslag. Max. B 90cm

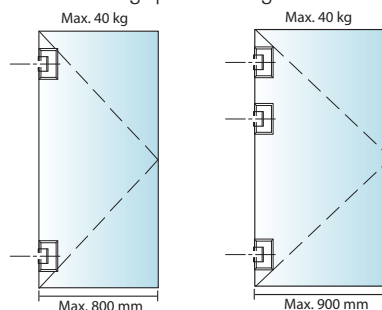
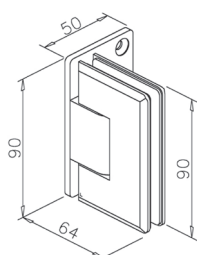

Varenr.	Produktbeskrivelse	Passer til glas-tykkelse - mm	Højde - bredde i mm	Antal	Pris kr.
103760-3	Dørknop dobbelt, Antrasit	8-12mm	Ø35/35mm	1	292

♦ **Bemærk:** Der skal bores Ø14mm i glasset

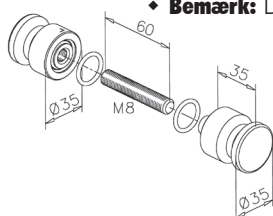

Varenr.	Produktbeskrivelse	Passer til glas-tykkelse - mm	Højde - bredde i mm	Antal	Pris kr.
103766-1 Sort	Stanggreb dobbelt Ø19, Antrasit	8-20mm	500mm	1	1319

♦ **Bemærk:** Der skal bores Ø14mm i glasset

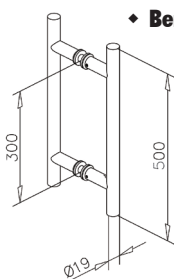

Varenr.	Produktbeskrivelse	Passer til glas-tykkelse - mm	Højde - bredde i mm	Antal	Pris kr.
103759 Sort	Magnetlistesæt 180 grader, Sort	8mm	2500mm	1	172

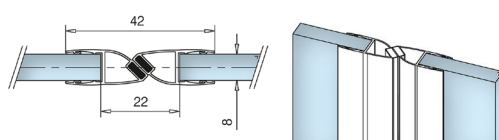

U-SKINNE - TIL BRUSENICHE I GLAS - BLANK KROM

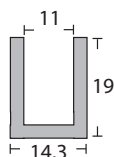
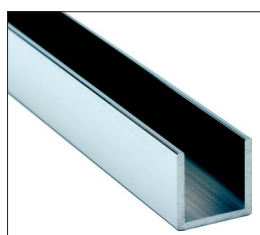

Varenr.	Produktbeskrivelse	Passer til glas-tykkelse - mm	Højde - bredde i mm	Antal	Pris kr.
103770	U - skinne i blank krom - "hele længder"	8-10	H 19 - B 14,3	1 x 2,49 meter	293
103770-366	U - skinne i blank krom "hele længder"	8-10	H 19 - B 14,3	1 x 3,66 meter	413
103770-OPS	U - skinne i blank krom - tilskåret efter mål	8-10	H 19 - B 14,3	Pr.lb. meter	+ 100%
103770-ende	Endekappe i blank krom	U - skinne 103770	19x14x19 mm	1 stk	36

♦ Vare nr. 103770 kan kombineres med 103773 til hæve/sænksystemet.

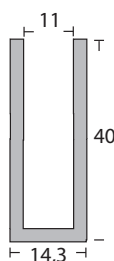

Varenr.	Produktbeskrivelse	Passer til glas-tykkelse - mm	Højde - bredde i mm	Antal	Pris kr.
103773	U - skinne i blank krom - "hele længder"	8-10	H 40 - B 14,3	1 x 2,49 meter	376
103773-OPS	U - skinne i blank krom - tilskåret efter mål	8-10	H 40 - B 14,3	Pr.lb. meter	+ 100%

♦ Vare nr. 103773 kan kombineres med 103770 til hæve/sænksystemet.

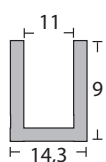

Varenr.	Produktbeskrivelse	Passer til glas-tykkelse - mm	Højde - bredde i mm	Antal	Pris kr.
103772	U - skinne i blank krom - "hele længder"	8-10	H 9 - B 14,3	1 x 2,49 meter	293

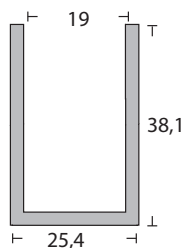

Varenr.	Produktbeskrivelse	Passer til glas-tykkelse - mm	Højde - bredde i mm	Antal	Pris kr.
103772-1	U - skinne i blank krom - "hele længder" I	15	H 38,1 - B 25,4	1 x 2,49 meter	274

U-SKINNE - TIL BRUSENICHE I GLAS - BØRSTET ALUMINIUM (RUSTFRI DESIGN)

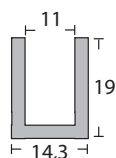

Varenr.	Produktbeskrivelse	Passer til glas-tykkelse - mm	Højde - bredde i mm	Antal	Pris kr.
103771	U - skinne i børstet aluminium - "hele længder"	8-10	H 19 - B 14,3	1 x 2,41 meter	293
103771-366	U - skinne i børstet aluminium - "hele længder"	8-10	H 19 - B 14,3	1 x 3,66 meter	413
103771-OPS	U - skinne i børstet aluminium - tilskåret efter mål	8-10	H 19 - B 14,3	Pr.lb. meter	+ 100%
103771-ende	Endekappe, børstet aluminium	U - skinne 103771	19x14x19 mm	1 stk	36

U-SKINNE - TIL BRUSENICHE I GLAS - MAT ALUKSERET

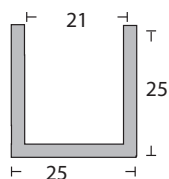
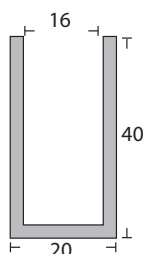
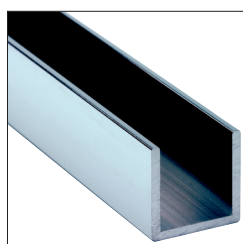

Varenr.	Produktbeskrivelse	Passer til glas-tykkelse - mm	Højde - bredde i mm	Antal	Pris kr.
103776	U - skinne i mat alukseret - "hele længder"	8-12	H 40 - B 20	1 x 3,0 meter	425
103778	U - skinne i mat alukseret - "hele længder"	8-12	H 40 - B 20	1 x 6,0 meter	830

Varenr.	Produktbeskrivelse	Passer til glas-tykkelse - mm	Højde - bredde i mm	Antal	Pris kr.
103777	U - skinne i mat alukseret - "hele længder"	19	H 25 - B 25	1 x 6,0 meter	663



U-SKINNE - TIL BRUSENICHE I GLAS - MAT ALUKSERET

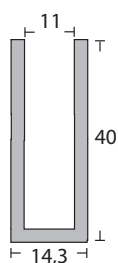

Varenr.	Produktbeskrivelse	Passer til glas-tykkelse - mm	Højde - bredde i mm	Antal	Pris kr.
103774	U - skinne i mat alukseret - "hele længder"	8-10	H 40 - B 14,3	1 x 2,49 meter	790
103774 -OPS	U - skinne i mat alukseret - tilskåret efter mål	8-10	H 40 - B 14,3	Pr.lb. meter	+ 100%

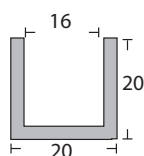

Varenr.	Produktbeskrivelse	Passer til glas-tykkelse - mm	Højde - bredde i mm	Antal	Pris kr.
103775	U - skinne i mat alukseret - "hele længder"	8 - 12	H 20 - B 20	1 x 6,0 meter	464
103775 -OPS	U - skinne i mat alukseret - tilskåret efter mål	8 - 12	H 20 - B 20	Pr.lb. meter	100%

♦ Vare nr. 103775 kan kombineres med 103776 til hæve/sænksystemet.

Mål: B=bredde - H=højde - L=længde - T=tykkelse

U-SKINNE - TIL BRUSENICHE I GLAS - BLANK MESSING

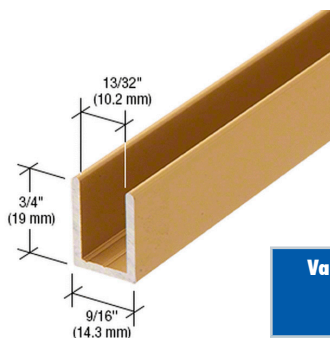

Varenr.	Produktbeskrivelse	Passer til glas-tykkelse - mm	Højde - bredde i mm	Antal	Pris kr.
103779	U - skinne i satin messing - "hele længder"	8-10	H 19 - B 14,3	1 x 2,41 meter	293
103779-ende	Endekappe, blank messing	U - skinne 103770	19x14x19 mm	1 stk	36

U-SKINNE - TIL BRUSENICHE I GLAS

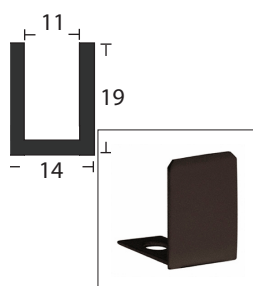

Varenr.	Produktbeskrivelse	Passer til glas-tykkelse - mm	Højde - bredde i mm	Antal	Pris kr.
103780	U - skinne i <u>mat sort</u> malet - "hele længder"	8-10	H 19 B 14	1 x 2,41 meter	498
103780-366	U - skinne i <u>sort</u> malet - "hele længder"	8-10	H 19 B 14	1 x 3,66 meter	763
103780-ende	Endekappe, Mat sort	U - skinne 103780	19x14	1 stk	36

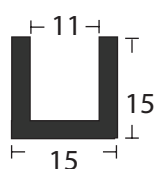

Varenr.	Produktbeskrivelse	Passer til glas-tykkelse - mm	Højde - bredde i mm	Antal	Pris kr.
103783	U - skinne Antrasit mat - "hele længder"	8-10	H 15 B 15	1 x 2,5 meter	249



Varenr.	Produktbeskrivelse	Passer til U/Skinne størrelse - mm	Højde - bredde i mm	Antal	Pris kr.
103781	Endekappe til u-skinne antrasit	U - skinne 103783	15 x 11	10	92

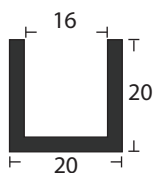

Varenr.	Produktbeskrivelse	Passer til glas-tykkelse - mm	Højde - bredde i mm	Antal	Pris kr.
103784	U - skinne Antrasit mat - "hele længder"	8-12	H 20 B 20	1 x 5,0 meter	764

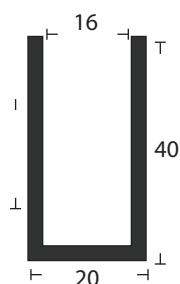

Varenr.	Produktbeskrivelse	Passer til glas-tykkelse - mm	Højde - bredde i mm	Antal	Pris kr.
103785	U - skinne Antrasit mat - "hele længder"	8-12	H 40 B 20	1 x 5,0 meter	1324

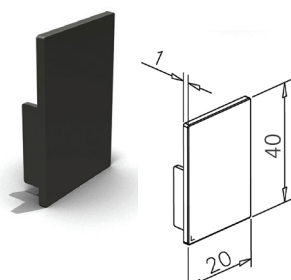

Varenr.	Produktbeskrivelse	Passer til U/Skinne størrelse - mm	Højde - bredde i mm	Antal	Pris kr.
103787	Endestykke til u-skinne antrasit	20-40 mm	20-40	10	92



GUMMI LISTE OG TILBEHØR - TIL BRUSENICHE I GLAS



Varenr.	Produktbeskrivelse	Tykkelse - mm	Antal	Pris kr.
103788	Gummiliste u-skinne	4 mm	5,0 meter	153



Varenr.	Produktbeskrivelse	Tykkelse - mm	Antal	Pris kr.
103789	Gummiliste u-skinne	3 mm	5,0 meter	171



Varenr.	Produktbeskrivelse	Tykkelse - mm	Antal	Pris kr.
103799	Gummiliste til u-skinne GRÅ	3 mm	5,0 meter	186

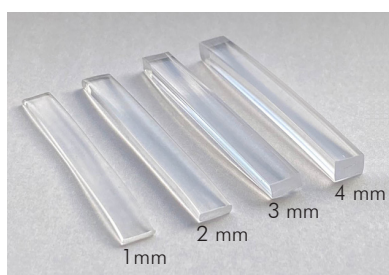

Varenr.	Produktbeskrivelse	Passer til glas-tykkelse - mm	Antal	Pris kr.
103790	Transparent monteringsklodse	1 mm	10 stk	56
103791	Transparent monteringsklodse	2 mm	10 stk	56
103792	Transparent monteringsklodse	3 mm	10 stk	56
103793	Transparent monteringsklodse	4 mm	10 stk	56



Varenr.	Produktbeskrivelse	Mængde rulle	Pris kr.
103794	Tape til glasskillelæg i 8-8,76 mm glas T = 3 mm B = 6 mm	12 meter pr. rulle	600
103795	Tape til glasskillelæg i 10-10,76 mm glas T = 3 mm B = 7 mm	12 meter pr. rulle	652
103796	Tape til glasskillelæg i 12-12,76 mm glas T = 3 mm B = 9 mm	12 meter pr. rulle	698

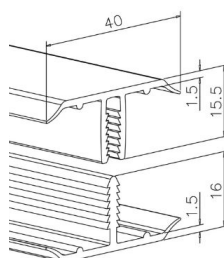

Varenr.	Produktbeskrivelse	Antal	Pris kr.
103800	Glassamleprofil PVC 40 mm 2500 mm	1 sæt	293