

# *Bruks- anvisning*

S

NO

---

# *Käyttöohje*

---

FIN

**FRYS PAKASTIN**

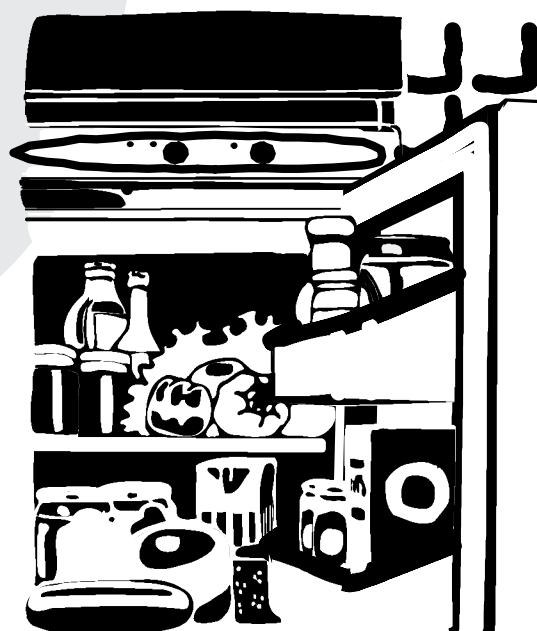

**QT3129A, QT3129W,  
QT3129FX**

# Säkerhetsinformation

S

Ditt nya frysskåp kan ha andra funktioner jämfört med ditt gamla skåp.

Läs noga igenom anvisningarna, så du snabbt lär dig hur ditt nya skåp fungerar och ska skötas. Spara bruksanvisningen, den måste finnas med om skåpet säljs eller överläts till annan person.

## Användning

- Skåpet är avsett för förvaring av matvaror för normalt hushållsbruk enligt denna bruksanvisning.
- Förvara aldrig explosiva gaser eller vätskor i kyl- eller frysutrymme. De kan sprängas och skada person och egendom.

## Skrotning av gamla skåp

Kontakta Elkretsen AB eller återförsäljaren för att få reda på var du kan lämna produkten för skrotning och återvinning. Du kan också gå in på [www.el-kretsen.se](http://www.el-kretsen.se) för att ta reda på närmaste inlämningsställe.

När det gäller kyl- och frysprodukter skall du kontakta din kommun för att få reda var du kan lämna in produkten för skrotning och återvinning.

Stäng av ditt gamla skåp och dra ur stickkontakten. Kapa anslutningssladden så nära skåpet som möjligt. Ta bort dörren innan skåpet skrotas så att lekande barn inte kan bli inestängda i skåpet.

Se till att inte skada kylsystemet i det gamla skåpet. Isoleringen och kylsystemet kan innehålla ämnen som bryter ned ozonlagret.

Ditt nya skåp är helt fritt från ämnen som bryter ned ozonlagret. Läs mer om ditt nya skåp och miljön i avsnittet "Råd och tips".

 Symbolen på produkten eller emballaget anger att produkten inte får hanteras som hushållsavfall. Den skall i stället lämnas in på uppsamlingsplats för återvinning av el- och elektronikkomponenter. Genom att säkerställa att produkten hanteras på rätt sätt bidrar du till att förebygga eventuellt negativa miljö- och hälsoeffekter som kan uppstå om produkten kasseras som vanligt avfall. För ytterligare upplysningar om återvinning bör du kontakta lokala myndigheter eller sophämtningstjänst eller affären där du köpte varan.

- Undvik att ställa varor så att lufthålen i bakre väggen täcks.
- Förvara inte kolsyrade drycker, flaskor och burkar av glas i frysutrymme, då glasförpackningarna kan gå sönder.
- Skåpet är tungt. Skåpets kanter och utskjutande metalldelar på skåpets baksida kan vara vassa. Var försiktig då skåpet flyttas. Använd handskar.

## Barn

- Håll uppsikt över små barn så att de inte kommer åt skåpets inredning eller reglage.

# Innehållsförteckning

S

## Säkerhetsinformation ..... 2

Skrotning av gamla skåp ..... 2

## Innehållsförteckning ..... 2

## Beskrivning av frysskåpet ..... 3

Knappar och indikeringslampor ..... 3

## Det viktigaste egenskaperna med ditt skåp ..... 3

## Innan skåpet startas för första gången ..... 4

## Att använda frysskåpet ..... 4

Starta frysen och ställ in rätt temperatur ..... 4

ACTION FREEZE-knappen ..... 5

Val av inställningsområdet frys eller kyl ..... 5

Avstängning ..... 6

Larm och övriga funktioner ..... 6

Infrysning ..... 7

Temperaturen i frysskåpet ..... 7

Lämplig förvaringstid ..... 8

Inredning ..... 8

Uppötning ..... 8

## Råd och tips ..... 8

Så kan du spara energi ..... 8

Skåpet och miljön ..... 8

Miljövänlig användning ..... 8

## Skötsel och rengöring ..... 9

Tag bort ventilationsgallret ..... 9

Rengöring ..... 9

Byte av lampa ..... 9

Om skåpet inte ska användas ..... 9

## Om något inte fungerar ..... 9

Reklamation ..... 11

Konsumentkontakt .....	11	Packa upp .....	11
Garanti (gäller för Finland) .....	11	Tag bort transportstöd .....	12
Service och reservdelar .....	11	Rengör .....	12
<b>Teknisk information .....</b>	<b>11</b>	Ställ skåpet på plats .....	12
<b>Installation .....</b>	<b>11</b>	Omhängning av dörr .....	13
Anslutningssladd .....	11	Elanslutning .....	13

## Beskrivning av frysskåpet

S

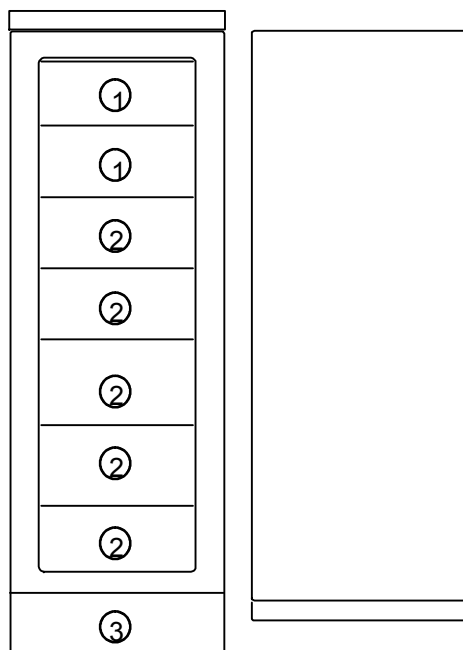

Modell QT3129A/QT3129W/  
QT3129FX

1. Hylla med lucka
2. Fryslåda
3. Ventilationsgaller

### Knappar och indikeringslampor

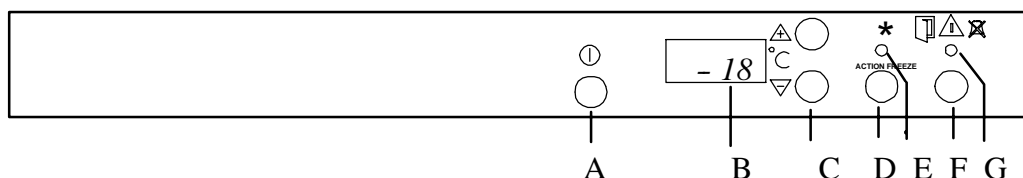

#### A. Strömbrytare för frysen

Används för att starta och stänga av frysen.

#### B. Temperaturfönster

Visar frysens temperatur.

#### C. Temperaturväljare/termostat

Används vid inställning av temperaturen.

#### D. Infrysningsknapp (ACTION FREEZE)

Används för att starta och stänga av infrysningen.

#### E. Gul indikeringslampa

Lyser när infrysningen är igång.

#### F. Avstängningsknapp för ljudlarm

Används för att stänga av ljudsignalen.

#### G. Röd varningslampa

Blinkar när något av skåpets larm har löst ut.

## Det viktigaste egenskaperna med ditt skåp

- Produkten kan användas både som frys- eller kylskåp beroende på behov. För detta ändamål kan inställningsområde "Frys" eller "Kyl" väljas för produkten.
- I inställningsområdet "Frys" kan produkten användas för infrysning och frysförvaring av matvaror i temperaturer från -15°C till -24°C.
- I inställningsområdet "Kyl" kan produkten användas för långtidsförvaring av kylda varor i temperaturer på 0°C till +2°C, varvid ett torrt klimat uppstår i produkten genom "Nofrost"-teknologin. Produkten kan även användas i temperaturområdet upp till +16°C som ett salskåp för mat och dryck. Naturligtvis kan det också användas som ett vanligt kylskåp i temperaturområdet +2°C till +8°C.

**ACTION FREEZE** kan väljas allt efter syfte och behov.

- I inställningsområdet "**Kyl**" är ACTION FREEZE användbart för att snabbt kyla ned större mängder matvaror, till exempel för drinkar och sallader under ett party. Här är en temperatur av +2°C automatiskt förinställd. Efter 6 timmar stängs ACTION FREEZE -funktionen automatiskt av.

- I inställningsområdet "**Frys**" ger ACTION FREEZE-funktionen snabbinfrysning av färska matvaror samtidigt som den skyddar den redan infrysade matens temperatur från att stiga till en för varm temperatur. Produktens elektronik känner automatiskt av när snabbinfrysningen kan stängas av, och stänger automatiskt av ACTION FREEZE -funktionen (beroende på mängden att frysas in efter 30 till ungefär 50 timmar).

**Nofrost (frostfree) -systemet** möjliggör både infrysning av matvaror, och lagring av redan frusen mat och kylt mat med hjälp av kall luft. En evaporator kyler ned luften inuti produkten, som cirkulerar och fördelas jämnt med en fläkt och ventil. Det jämna luftflödet skapar ett torrt klimat, små temperatursvängningar, och en låg temperaturdifferens i hela produkten. Fukten kondenseras som frost på evaporatorn. Evaporatorn avfrostas automatiskt så snart det behövs. Smältvattnet leds ut till en skål på kompressorn, där det dunstar på grund av värmen från kompressorn. Detta gör att produktens insida och den lagrade maten alltid håller sig fräsch och fri från is och frost. Manuell avfrostning behövs inte.

## Innan skåpet startas för första gången S

Installera och rengör skåpet enligt anvisningarna i avsnittet "Installation".



Skåpet måste stå upprätt i ca 4 timmar, innan stickkontakten sätts i vägguttaget och skåpet startas för första gången. Kompressorn kan annars skadas. Oljan måste få tid att rinna tillbaka till kompressorn.

## Att använda frysskåpet S

### Starta frysen och ställ in rätt temperatur

#### Igångsättning:

Starta frysen genom att trycka på strömbrytaren.

Om det är rumstemperatur i frysen startar ljudlarmet.

Stäng av ljudsignalen på avstängningsknappen.

**Viktigt!** Vänta tills frysskåpet har nått temperaturen -18°C, eller att den röda varningslampan slocknar innan frysen mat lagras.

Vid leveransen är produkten förinställd i inställningsområdet "**Frys**".

Om produkten har används tidigare går det tillbaks till den tidigare använd inställningsområdet vid uppstart.

#### Inställning av temperaturen

Tryck på knapparna tills önskad temperatur blinkar på temperaturfönstret. (Temperatur kan ställas in mellan -15°C och -24°C.)

"+" ger en varmare temperatur.

"-" ger en kallare temperatur.

Efter inställningen visar temperaturfönstret frysens aktuella temperatur.

Låt skåpet gå ett dygn mellan varje ändring av temperaturinställningen, så att temperaturen hinner stabilisera sig.

När skåpet startas efter att ha varit avstängt behöver temperaturen inte ställas in på nytt. Termostaten minns automatiskt den temperatur som senast varit inställd.

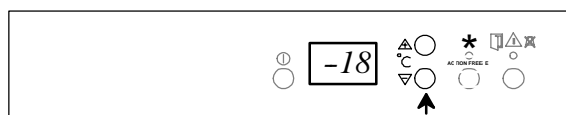
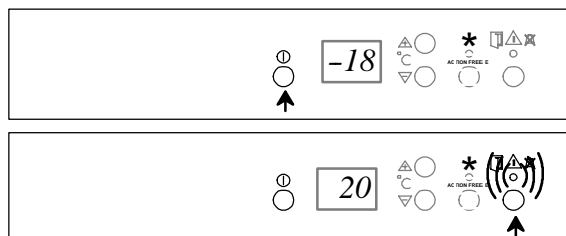

## ACTION FREEZE-knappen

I inställningsområdet "Frys" ger ACTION FREEZE-funktionen snabbinfrysning av färska matvaror samtidigt som den skyddar den redan infrysade matens temperatur från att stiga till en för varm temperatur.

I inställningsområdet "Kyl" är ACTION FREEZE användbart för att snabbt kyla ned större mängder matvaror, till exempel för drinkar och sallader under ett party. Här är en temperatur av +2°C automatiskt förinställd.

ACTION FREEZE-funktionen ställs in med att trycka in ACTION FREEZE-knappen. Gul indikeringslampa lyser.

Temperaturfönster visar "A" vid infrysning.

Vid intensiv kylning visas "IC" i temperaturfönster.

ACTION FREEZE-funktionen kan avbrytas manuellt när som helst med att trycka in knappen.

Den gula lampan slocknar.

När ACTION FREEZE-funktionen inte avbryts manuellt, bryter produktens elektronik funktionen vid inställningsområdet "frys" automatiskt efter ca 50 timmar och vid inställningsområdet "kyl" efter ca 6 timmar.

Den gula lampan slocknar.

**Viktigt!** När ACTION FREEZE är valt, kan inte den förinställd FAKTISKA temperaturen ändras.

## Val av inställningsområdet frys eller kyl

Om nödvändigt, gör följande för att ställa produkten i inställningsområdet "Frys" eller "Kyl":

Tryck ner **avstängningsknapp för ljudlarm** och "-" (kallare) knapp samtidig under 5 sekunder.

När inställningen ändras från "frys" till "kyl" visas "FC" (Freezing→Cooling) i temperaturfönster, akustisk ljud bekräftar ändringen och blinkande siffervärde (ÖNSKAD temperatur för inställningsområdet "kyl" är +5°C) visas i temperaturfönster. Med inställning av temperaturknapparna kan det ÖNSKAD temperatur för inställningsområdet "kyl" nu bestämmas.

När inställningen ändras från "kyl" till "frys" visas "CF" (Cooling→Freezing) i temperaturfönster, akustisk ljud bekräftar ändringen och blinkande siffervärde (ÖNSKAD temperatur för inställningsområdet "frys" är -18°C) visas i temperaturfönster. Med inställning av temperaturknapparna kan det önskade temperatur för inställningsområdet "frys" nu bestämmas.

Vilken användningsområde din produkt har för tillfället, kan identifieras om temperatur kan ställas över eller under 0°C.

Ställ in temperatur enligt val av inställningsområdet (se avsnitt: Inställning av temperatur).

**OBS!** Om produkt används som frysskåp: Innan infrysning av matvaror, vänta tills frysens temperatur har nått -18°C eller den röda varningslampan har slocknat.

**OBS!** Om produkt används som kylskåp efter att det har varit inställd i inställningsområdet frys: Vänta tills att temperatur har nått 0°C innan matvaror ställs till inkylning.

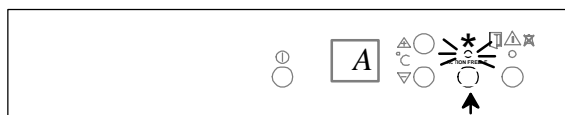

## Inställning av temperatur

Tryck in "+" (VARMARE) eller "-" (KALLARE) knappen.

Temperaturfönster ändras och den förinställd ÖNSKAD temperatur blinkar i temperaturfönster. Tryck in "+" (VARMARE) eller "-" (KALLARE) knappen för att ändra temperaturen. Den nya ändrat temperatur visas direkt i temperaturfönster. Varje tryckning ändras ÖNSKAD temperatur 1°C. Det finns möjlighet till följande ÖNSKADE temperaturer:

Inställningsområdet "frys": från -15°C upp till -24°C med 1°C intervaller.

Inställningsområdet "kyl": från 0°C upp till +16°C med 1°C intervaller.

OBS! Tillräcklig förvarings temperatur i inställningsområdet "frys" är -18°C.

Om knapparna inte trycks in igen ändras temperaturvisning i temperaturfönster från den ÖNSKAD temperatur till den FAKTISKA temperatur efter ca. 5 sek. Visningen ändras från blinkande till fast sken.

**Viktigt!** Kontrollera den röda varningslampan och temperaturfönster regelmässigt för att säkra att produkten håller den rätta lagringstemperatur.

## Avstängning

Stäng av genom att trycka på strömbrytaren.

Knappen måste hållas intryckt under ca 1 sekund.

 Skåpet blir strömlöst först när stickpropp är utdragen från vägguttaget.

## Larm och övriga funktioner

### Dörröppningslarm

Om dörren är öppen längre än ca. 1,5 min. (endast frysen) eller längre än 5 min. (endast kylen) börjar den röda varningslampan blinka och en ljudsignal startar.

#### Avstängning:

Stäng av ljudsignalen med ALARM-knappen. Om du behöver mer tid för att sortera eller ordna om frysta eller kylda matvaror, kan du trycka in ALARM-knappen.

Den röda varningslampan slocknar när dörren stängs.

### Temperaturlarm

(endast i inställningsområde "frys")

Den röda varningslampan blinkar och en ljudsignal startar när det är varmare än -12°C. Samtidigt börjar det att blinka i temperaturfönstret.

#### Avstängning:

Stäng av ljudsignalen med avstängningsknappen.

Det slutar blinka i temperaturfönstret.

Den röda varningslampan slocknar när temperaturen i frysen åter blir kallare än -11°C.

Ta reda på vad som orsakade larmet. Se avsnittet "Om något inte fungerar tillfredsställande".

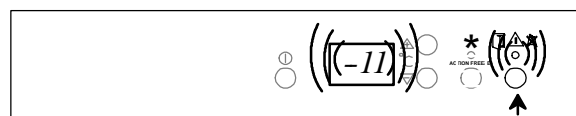
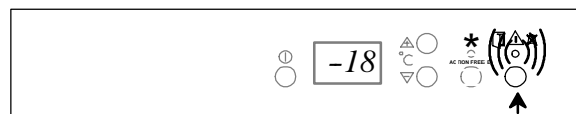
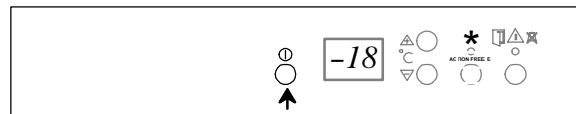
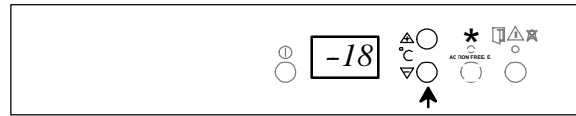

## Temperaturminne

(endast i inställningsområde "frys")

Temperaturminnet indikerar att skåpet har larmat.

Så här fungerar temperaturminnet:

När temperaturen åter blir kallare än  $-11^{\circ}\text{C}$  upphör ljudlarmet. Skåpet indikerar att larmet varit utlöst genom att temperaturfönstret och den röda varningslampan blinkar.

Då avstängningsknappen trycks in visas skåpets varmaste temperatur under larmet och "blinkningen" stängs av. Temperaturangivelsen kan vara hjälp för att avgöra om varorna går att använda eller ska kasseras.

### Vid ca $-12^{\circ}\text{C}$ :

kan de flesta varor frysas om direkt. Glass är mycket temperaturkänsligt och bör konsumeras snarast.



### Vid $-9^{\circ}$ till $-2^{\circ}\text{C}$ :

bör varorna tillagas (upphetas) innan de konsumeras eller fryses om. Skaldjur som tinat bör inte konsumeras.

Kontrollera dock alltid själv matens kvalite för att avgöra om den kan frysas om eller måste kasseras.

## Infrysning

Tryck in infrysningsknappen ca 24 timmar innan varorna läggs in.

Vid infrysning av mindre mängd varor per dygn behöver inte infrysningsknappen användas.

### Avstängning:

Infrysningen avbryts automatiskt ca 50 timmar efter det att knappen tryckts in.

Infrysningen går också att avbryta manuellt genom att åter trycka på infrysningsknappen.

Den gula infrysningslampan lyser så länge infrysningen är påkopplad.

I temperaturfönstret visas "A" (ACTION FREEZE).

### Infrysningsråd

- Undvik att täcka för lufthålen i bakre väggen.
- Lägg varorna friliggande från varandra så att luften kan cirkulera mellan paketen.
- Lägg inte varorna som ska frysas in i direkt kontakt med redan frysta varor. Värmen från varorna kan tina de frysta varorna på ytan.
- När varorna är frysta bör de packas ihop så tätt som möjligt. Då håller de sig kalla längre vid ett eventuellt strömavbrott.
- Frys inte in för mycket varor på en gång. Frysens infrysningskapacitet finns angiven i tabellen med teknisk information.

## Temperaturen i frysskåpet

För att få god hållbarhet på matvarorna bör temperaturen i frysdelen vara  $-18^{\circ}\text{C}$  eller kallare. Observera dock att energiförbrukningen ökar ju kallare det är i frysen.

Den inbyggda termometern visar den varmaste varutemperaturen i frysen. Mäts temperaturen med en frystermometer ska den läggas mellan varorna, då motsvaras varornas temperatur bäst. Det är normalt att den inbyggda termometern visar en varmare temperatur än den som mäts upp på annat sätt.

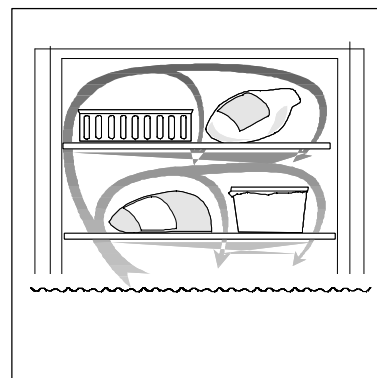
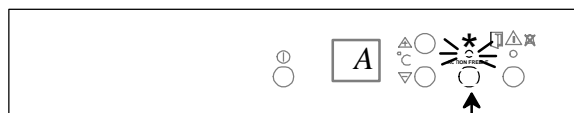
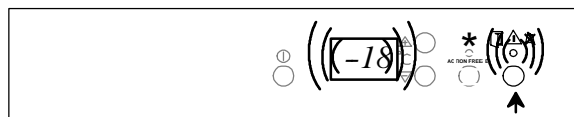

Kontrollera att skåpet fungerar och håller inställd temperatur 24 timmar efter att det startats för första gången. Först därefter bör skåpet tas i bruk för infrysning av färska varor.

## Lämplig förvaringstid

Varor som köps frysta: Följ de råd om hållbarhet som finns på förpackningen.

Mat som frysts in hemma:

Fet och salt mat bör inte förvaras längre än tre månader. Lagad mat och varor med lite fett kan förvaras ca 6 månader. Mager mat och bär kan förvaras ungefär ett år.

Isbitarna torkar ut och får sämre smak om de förvaras länge. Kasta därför gamla isbitar och frys nya vid behov.

## Inredning

### Fryslådor

Fryslådor gör det snabbt och lätt att hitta rätt vara. För att erhålla maximalt utrymme kan all inredning, förutom den översta luckan och den nedersta lådan tas ut och hyllorna fyllas med varor fram till den markerade lastgränsen.

### Iskuber

Fyll islådan till max 3/4, eftersom vattnet utvidgas när det fryser. Lossa isbitarna genom att vrida på islådan.

### Utdragbar hylla

Fryshyllorna är utdragbara. Tas en av hyllorna ut kan extra stora matvaror förvaras i frysen.

## Upptining

Upptining sker bäst i kylskåp. Lägg varan på ett fat med kanter så att inte ev. vätska rinner ut i kylen. Snabbtining kan även ske i rumstemperatur eller i kallt vatten. Vid upptining i mikrovågsugn - följ råden i bruksanvisningen för mikrovågsugnen.

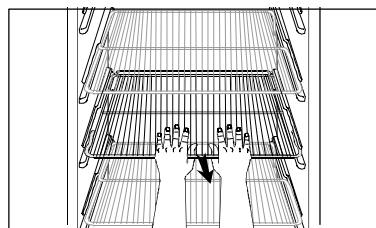
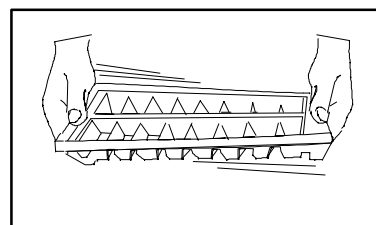
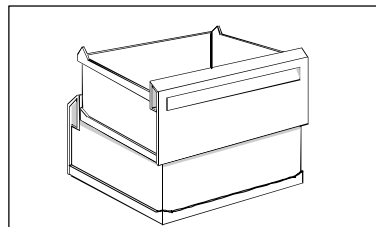

## Råd och tips

S

### Så kan du spara energi

- Följ noggrant informationen om hur skåpet ska placeras i avsnittet "Installation". Rätt uppställt förbrukar skåpet mindre energi.
- Öppna inte skåpet onödigt ofta eller länge.
- Kontrollera regelbundet att dörren är ordentligt stängd.
- Tina frysta varor i kylskåpet, då kommer kylan till nytta och kvaliteten på maten blir bättre.
- Dammsug kompressorn och kylsystemet på baksidan av skåpet ungefär en gång om året.
- Låt varorna svalna till rumstemperatur innan de läggs in i frysen för infrysning.
- Slå in alla varor i täta förpackningar, så undviks uttorkning av matvaror.
- Följ noggrant råden om infrysningen i avsnittet "Att använda frysen". Då undviks onödig energiförbrukning.
- Undvik att ha för kall temperatur i frysen. Lämplig temperatur är  $-18^{\circ}\text{C}$  till  $-20^{\circ}\text{C}$ .
- Se till att tätningslisten är hel och ren.

### Skåpet och miljön

- Isoleringen och köldmediet i skåpet är helt oskadliga för ozonlagret.
- Alla delar i emballaget kan återvinnas.
- Skåpet är tillverkat så att det lätt kan demonteras för återvinning.

### Miljövänlig användning

- Lämna skåpets emballage och kasserade kyl- och frysskåp till en återvinningsanläggning. Kontakta kommunen eller din återförsäljare för närmare information.
- Förvara varorna i burkar och kärl som kan användas flera gånger. Använd så lite engångsmaterial som möjligt.
- Använd ett mildt och miljövänligt handdiskmedel och vatten vid rengöring.
- Följ råden under rubriken "Så kan du spara energi".



# Skötsel och rengöring

S

## Tag bort ventilationsgallret

Ventilationsgallret är löstagbart. Det ska tas bort vid rengöring.

Dörren måste vara öppen när ventilationsgallret tas bort. Lossa gallret i överkant genom att dra det utåt/nedåt sedan rätt ut.

## Rengöring

Rengör skåpet regelbundet.

### Rengör utvändigt

Använd vatten/neutralt tvättmedel för rengöring av dörrens rostfria yta med anti-finger-print beläggning. Använd absolut inte slipmedel.

### Rengör invändigt

Stäng av skåpet och dra ur stickkontakten från vägguttaget.

Tag ut lösa delar och handdiska dem. Torka av skåp, inredning och tätningslist. Använd en mjuk trasa och ett mildt handdiskmedel utspätt med ljummet vatten. Stäng inte dörren förrän det är torrt i skåpet.

Tag bort ventilationsgallret (se avsnittet "Tag bort ventilationsgallret") och dammsug under skåpet. Drag fram skåpet från väggen. Dammsug baksidan av skåpet, kylsystemet och kompressorn.

## Avfrostning

Avfrostning av produkten är inte nödvändigt.

Avfrostning av varuutrymme och förångare utförs automatiskt med ett intervall (normalt 24 t.) beroende på belastning.

## Byte av lampa

Belysning tänds automatiskt när dörren öppnas. Vid lampbyte ska skåpet vara strömlöst.

Dra ur stickkontakten.

Använd en klar halogenlampa. Tag inte i lampan med bara fingrarna. Halogenlampan är känslig för hudfett. Klipp av plastförpackningen vid lampsockeln. Ha kvar plastförpackningen som skydd mellan lampan och fingrarna då lampan sätts på plats.

## Om skåpet inte ska användas

Stäng av skåpet och dra ur stickkontakten från vägguttaget.

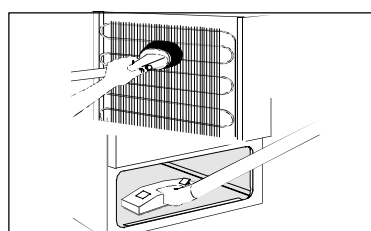
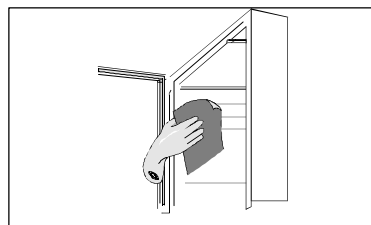
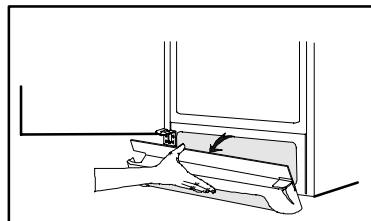

Lyft skåpet i framkanten när det ska flyttas, så att golvet inte repas.

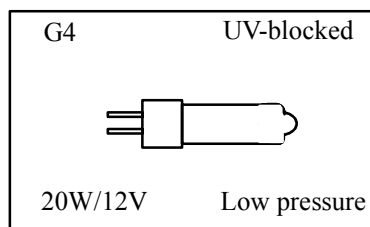

Rengör skåpet enligt anvisningarna i avsnittet "Rengöring". Stäng inte dörren: en unken och instängd lukt kan då uppkomma. Om skåpet ska stå på bör någon regelbundet titta till det, så att varorna inte förstörs vid ett ev. strömavbrott.

# Om något inte fungerar

S

Om skåpet inte fungerar på önskat sätt kan det bero på något som enkelt går att rätta till själv. Läs igenom och följ förslagen så behöver inte service beställas i onödan.

Problem	Möjlig orsak / Åtgärdsförslag
"□" visas i temperaturfönstret.	Tillkalla service.
Ljudlarm + röd varningslampa blinkar. (Det är för varmt i frysen)	Stäng av ljudsignalen med avstängningsknappen. Larmet kan bero på: Att skåpet nyss startats och inte är kallt ännu. Se avsnittet "Igångsättning och inställning av temperatur". Att dörren varit öppen så länge att dörröppnings- larmet har utlösts.

<b>Endast temperaturer över 0°C kan ställas in, även om produkten skulle kunna användas som frys.</b>	Produkten är inställt på inställningsområde " <b>kyl</b> " Välj inställningsområde " <b>frys</b> ". Se avsnitt "Val av inställning frys eller kyl"
<b>Endast temperaturer under 0°C kan ställas in, även om produkten skulle kunna användas som kyl.</b>	Produkten är inställt på inställningsområde " <b>frys</b> " Välj inställningsområde " <b>kyl</b> ". Se avsnitt "Val av inställning frys eller kyl"
<b>Det är för varmt i frysen.</b>	Ställ in en kallare temperatur. Kontrollera att dörren är riktigt stängd och att tätninglisten är hel och ren. Om varma varor lagts in i frysen. Vänta några timmar och kontrollera sedan temperaturen igen. Fördela varorna så att den kalla luften kan cirkulera mellan dem.
<b>Det är för kallt i frysen.</b>	Ställ in en varmare temperatur. Infrysningen kan vara på. Temperaturfönstret visar skåpets varmaste varutemperatur. En avvikelse mellan fönstrets temperatur och (medel-)temperatur som mätts upp på annat sätt är alltså fullt normal.
<b>Det bildas mycket frost och is.</b>	Kontrollera att dörren är riktigt stängd och att tätninglisten är hel och ren.
<b>Kompressorn går kontinuerligt.</b>	Ställ in en varmare temperatur. Kontrollera att dörren är riktigt stängd och att tätninglisten är hel och ren. Det är varmare än normal rumstemperatur där skåpet står placerat.
<b>Skåpet går inte alls. Varken kyla eller belysning fungerar. Inga signallampor lyser.</b>	Skåpet är inte påslaget. Det kommer inte fram ström till skåpet. (Prova genom att ansluta en annan apparat.) Säkringarna är sönder. Stickkontakten sitter inte i ordentligt.
<b>Strömavbrott</b>	Öppna inte skåpet i onödan, förutom om avbrottet verkar bli långvarigt då bör varorna om möjligt flyttas till ett fungerande skåp. Är de frysta varorna fortfarande hårda efter strömbrottet kan de frysas om direkt. Har matvarorna tinat men fortfarande är friska och luktar gott kan de användas, men de bör tillagas innan de fryses om eller konsumeras.
<b>Skåpets ljudnivå är störande.</b>	I kylsystemet bildas det normalt vissa ljud. Ett pulserande ljud hörs när köldmediet pumpas runt i kylsystemet. När kompressorn startar och stannar kan knäppande ljud höras från termostaten.  Om ljudnivån upplevs som störande: Böj försiktigt rören på skåpets baksida så att de inte vidrör varandra. Sätt tillbaka distanskuddarna (mellan skåpet och rören) om de fallit bort. Följ noga Instruktionerna i avsnittet "Ställ skåpet på plats".

## Reklamation

Vid försäljning till konsument i Sverige gäller den svenska konsumentlagstiftningen. **Kom ihåg att spara kvittot för eventuell reklamation.**

## Konsumentkontakt

Har du frågor angående produktens funktion eller användning, ber vi dig att kontakta vår konsumentkontakt.

Telefonnummer: **0771-11 44 77** eller via e-mail på vår hemsida **www.husqvarna.se**

I Finland kontaktas konsumentrådgivare på tel. 0200-2662 (0,1597 e/min +lna) eller via e-mail, adress [carelux.fsh@notes.electrolux.fi](mailto:carelux.fsh@notes.electrolux.fi).

## Garanti (gäller för Finland)

Produktens garantitid kan definieras separat. Finns det ingen separat definierad garantitid, har produkten garanti enligt den gällande lagstiftningen och de lokala bestämmelserna. Garantivillkoren uppfyller branschens allmänna villkor enligt den gällande lagstiftningen. Spara inköpskvittot som verifikation för inköpsdatumet, som avgör garantitidens början. Kostnaderna kan debiteras även under tid som omfattas av kostnadsfri service

· vid onödigt servicebesök.

· om tillverkarens anvisningar för installation, användning och skötsel inte följts.

## Service och reservdelar

Vill du beställa service, installation eller reservdelar ber vi dig kontakta Electrolux Service på tel **0771 - 76 76 76** eller via vår hemsida på **www.husqvarna.se** Du kan även söka hjälp via din återförsäljare.

Adressen till ditt närmaste servicestation finner du via **www.husqvarna.se** eller Gula Sidorna under Hushållsutrustning, vitvaror - service.



**Innan du beställer service, kontrollera först om du kan avhjälpa felet själv.**

Här i bruksanvisningen finns en tabell, som beskriver enklare fel och hur man kan åtgärda dem. Observera, elektriska fel skall alltid åtgärdas av certifierad elektriker.

Innan du kontaktar service, skriv upp följande enligt dataskylten, som sitter på vänster sida i skåpet.

Modellbeteckning.....  
Produktnummer .....  
Serienummer .....  
Inköpsdatum.....  
Hur och när uppträder felet?

## Teknisk information

S

Modell	QT3129A,QT3129W, QT3129FX
Nytttovolym	215 l
Bredd	595 mm
Höjd	1800 mm
Djup	623 mm
Energiförbrukning	281 kWh/år
Energiklass	A+
Märkeffekt	120 W
Infrysningsskapacitet	25kg/24timmar

## Installation

S

### Anslutningssladd

**Tag inte ur stickkontakten genom att dra i sladden, speciellt om skåpet ska dras fram ur en nisch.**

- skador på sladden kan orsaka elektrisk stöt, kortslutning och risk för brand.
- Om anslutningssladden till produkten skadas får den bytas endast av leverantören legitimerat serviceföretag eller en behörig person för att undvika fara.

### Packa upp

Packa upp skåpet och kontrollera att det är felfritt och utan transportskador. Eventuella transportskador ska omedelbart anmälas. I Sverige görs anmälan till Distrilux Distributionskontor, se fraktsedeln, eller till återförsäljaren om skåpet levererats direkt från butik. I Finland görs anmälan till återförsäljaren. Lämna iväg emballaget för återvinning. Kontakta kommunen eller återförsäljaren för information.



Låt inte barn leka med emballaget. Plastfilmen kan medföra kvävningsrisk.

## Tag bort transportstöd

Tag bort tejen och transportstöden som sitter på dörrsidorna

På vissa modeller ligger en ljuddämpande dyna under skåpet. Tag inte bort den.

## Montering av distanser

Montera de bipackade distanserna på baksidan av panelen enligt bilden.

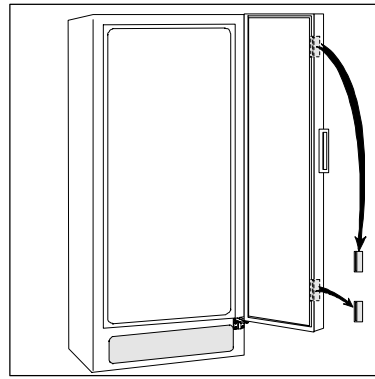

## Rengör

Tvätta skåpet invändigt med ljummet vatten och ett mildt handdiskmedel. Använd en mjuk trasa.

## Ställ skåpet på plats

OBS! Skåpet är tungt, skydda golvet vid behov.

**Kontrollera att anslutningsladd och/eller stickkontakt inte kommer i kläm bakom skåpet.**

- en skadat sladd och/eller kontakt kan överhettas och orsaka brand.

**Kontrollera att skåpet eller något annat inte står på sladden.**

- det kan orsaka kortslutning och risk för brand.

**Anslut inte stickkontakten om vägguttaget sitter löst.**

- risk för elektrisk stöt eller brand

För att skåpet ska fungera på bästa möjliga sätt ska:

- skåpet stå på en torr och sval plats som är fri från direkt solljus.

- skåpet inte placeras i närheten av någon värme-källa som t.ex. spis eller diskmaskin.

- skåpet stå plant uppställt. Det får inte luta mot omslutande väggar. Justera fötterna vid behov. Justernyckel till fötterna medföljer.

- luftcirkulationen runt skåpet ska vara god och luftkanalerna under och bakom skåpet ska vara fria och oblockerade. Ventilationsutrymmet över skåpet och ev. speceri/överskåp ska vara minst 4 cm. Ventilationsutrymmet kan antingen placeras

a) direkt över skåpet eller

b) bakom och ovanför överskåpet. Utrymmet bakom skåpet måste då vara minst 50 mm djupt.

- skåpet stå på en plats med en omgivningstemperatur motsvarande den klimatklass\* som skåpet är avsett för.

\* se dataskylt inuti skåpet.

Tabell visar omgivningstemperatur för de olika klimatklassarna.

Klimatklass	för omgivningstemperatur på
SN	+10°C till +32°C
N	+16°C till +32°C
ST	+18°C till +38°C
T	+18°C till +43°C

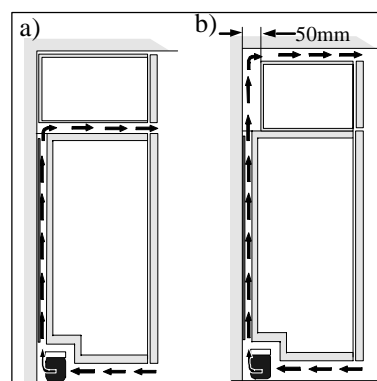
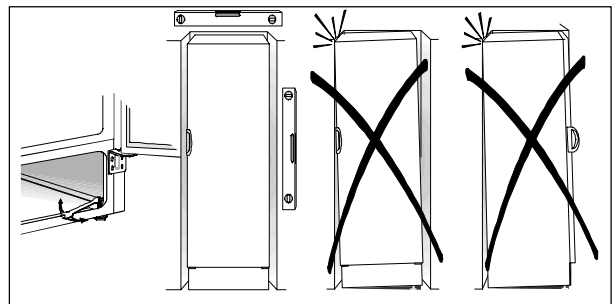
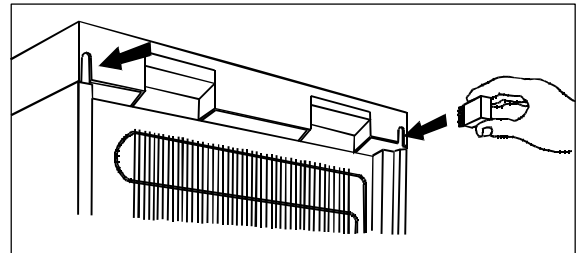

Om skåpet ska placeras i ett hörn med gångjärms-sidan mot väggen måste avståndet mellan vägg och skåp vara minst 10 mm för att dörren ska kunna öppnas så mycket att frysbackarna kan tas ut.

Stickproppen skall vara åtkomlig efter att produkten finns på plats.

## Omhängning av dörr

1. Stäng av skåpet och dra ur stickkontakten från vägguttaget.
2. Tag bort ventilationsgallret. På ventilationsgallret finns en löstagbar del, flytta den till andra sidan.
3. Lägg skåpet på rygg ovanpå en trälist. Listen gör det lättare att få grepp om skåpet igen när det ska resas.

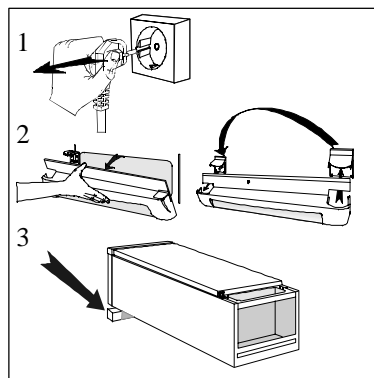

4. På skåpets ovansida:  
Flytta gångledstappen till andra sidan.

5. På skåpets nedre del:
  - a. Skruva bort gångleden.
  - b. Tag bort dörrstängningsbeslagen på gångleden och flytta gångledstappen till andra sidan. Skruva dit det bifogade dörrstängningsbeslaget.
  - c. Flytta pedalen till andra sidan.

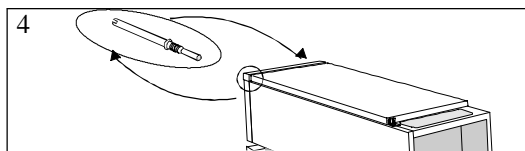

6. På dörrens undersida:
  - a. Tag bort dörrstängningsbeslaget
  - b. Skruva fast det bifogade dörrstängningsbeslaget till andra sidan
  - c. Skruva fast den nedre gångleden.  
Justera nedre gångleden i höjdled med den bifogade nyckeln så att dörren inte glappar. Lås med låsmuttern.

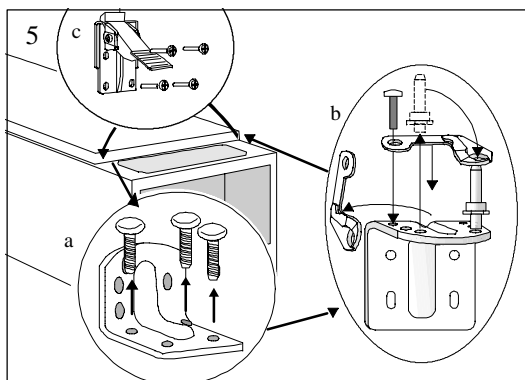

7. Res skåpet och sätt tillbaka ventilationsgallret.

8. Flytta handtaget.  
Skruva ur skruvarna.  
Tryck försiktigt in plastpluggarna på motsatta sidan med en dorn. Dra handtaget först i sidled, sedan mot dig. Tag loss handtaget, vänd det ett halvt varv och montera det på motsatta sidan.  
Tryck försiktigt in de medföljande plastpluggarna i hålen efter handtaget.

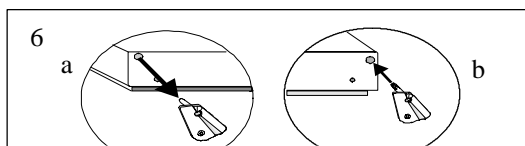

9. Ställ skåpet på plats. Kontrollera att skåpet står riktigt uppställt. Se avsnittet "Ställ skåpet på plats".

## Elanslutning

- Skåpet ska anslutas till ett jordat eluttag.  
Spänning: 230 V.  
Säkring: 10 A.  
Se även dataskylten på vänster sida i skåpet.

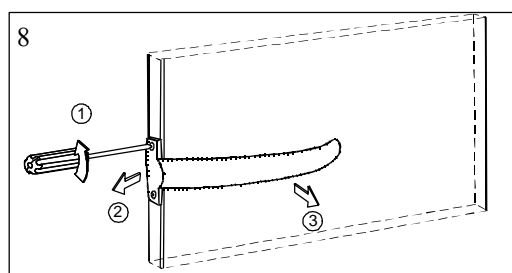



 **From the Electrolux Group. The world's No.1 choice.**

*Electrolux-koncernen är världens största tillverkare av hushållsmaskiner och utrustning för kök, rengöring samt skogs- och trädgårdsskötsel. Mer än 55 miljoner produkter från Electrolux-koncernen (som kylskåp, spisar, tvättmaskiner, dammsugare, motorsågar och gräsklippare) säljs varje år till ett värde av 120 miljarder kronor i över 150 länder runt hela världen.*

*Electrolux-konserni on maailman suurin keittiö-, siivous- ja puutarhakoneiden valmistaja. Electroluxin tuotteita myydään yli 150 maassa ympäri maailmaa vuosittain yli 55 miljoonaa kappaletta (mm. jääkaappeja, liesiä, pesukoneita, pölynimureita, moottorisahoja sekä ruohonleikkureita) n. 14 miljardin dollarin arvosta.*

*Electrolux-konsernet er verdens største produsent av energidrevne produkter til kjøkken-, rengjøring- og utendørs bruk. Mer enn 55 millioner produkter fra Electrolux-konsernet (som kjøleskap, komfyrer, vaskemaskiner, støvsugere, motorsager og gressklippere) til en verdi av ca. 14 milliarder USD selges årlig i mer enn 150 land verden rundt.*

# Husqvarna

 **Electrolux**

**Husqvarna Hushållsprodukter**  
S-105 45 Stockholm  
[www.husqvarna.se](http://www.husqvarna.se)

MARIESTAD/AV