

Senso-thermostaatkop



Beschrijving

De Senso-thermostaatkop combineert elegantie met design.

Al bijna 20 jaar is de Senso-kop als één van de meest gewaardeerde modellen omwille van zijn betrouwbaarheid, precisie en reactiviteit.

Zijn vloeistofvoeler en luchtopeningen met nieuw design maken van dit model technisch gezien één van de meest performante uitvoeringen.

Versies

Aansluiting op huis	<ul style="list-style-type: none"> • M28x1.5 • M30x1.5 • Clip (type Danfoss)
Sensor	<ul style="list-style-type: none"> • Ingebouwd • Extern op: 2 m, 5 m, 8 m

Voordelen

- Veiligheid:
De begrenziings- en blokkeringsring aan de voorzijde is onmogelijk te verliezen, zodat u niet bang hoeft te zijn om kleine stukken kwijt te raken.
- Een groot gamma aan decoratieve individualiseringskits en een uitvoering in zuiver wit voor de standaardversie.
- Een slimme bus fungeert als omhulsel en beschermt de kop tegen schokken en stof tot aan de oplevering.
- Stijlvolle openingen.
- Een elegante wartel.
- In combinatie met een thermostaatkraan (TRK) van Comap zorgt de Senso-kop voor een precieze regeling van de temperatuur van elk vertrek, waardoor u energie bespaart.
- Geen gereedschap nodig voor montage of gebruik van de temperatuurbegrenzings-/blokkeringsfunctie.
- 10 jaar garantie.

Ontwerp

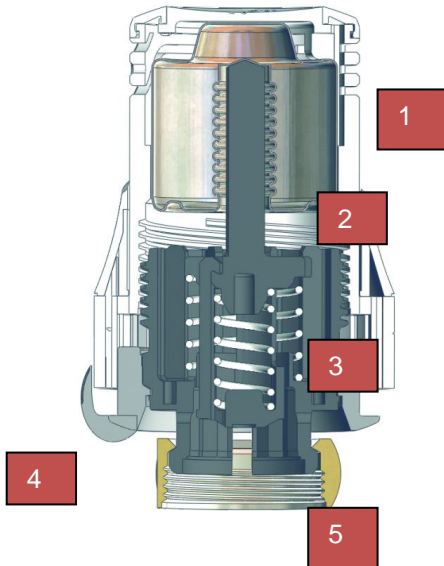

1. Handwiel, RAL 9016 zuiver wit
2. Vloeistofvoeler
3. Veren (drukcompensatie en overslag)
4. Regelmerkteken
5. Bevestigingswartel (M28/M30 of clip)

Toepassingen

Voor standaardverwarmingstoepassingen met warm water

Minimale temperatuur : - 10 °C
Maximale temperatuur : +50°C

Product	Referentie	Hysteresis	Invloed van de watertemperatuur	Reactietijd	Invloed van de verschildruk	Vt	Energy Efficiency Index TELL*	TELL-rating
Senso M28	R100000	0,3	0,55	18'	0,2	0,38	0,33	A
Senso M30	R100100	0,3	0,45	18'	0,2	0,34	0,31	A

Prestaties (EN 215-gecertificeerde waarden)



* TELL EEI is gebaseerd op de gecertificeerde waarden van EN215 ter evaluatie van de TELL-rating van de thermostaatkoppen.
Zie de website: <http://www.tell-online.eu/> voor meer informatie.

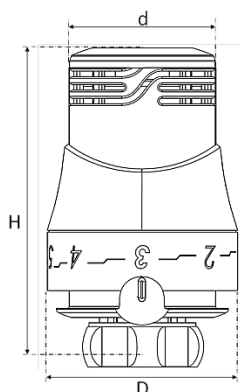

Afmetingen



Ref.	d	D	H positie *	H positie 3	H positie 5
Senso M28	40	52	78	81	83
Senso M30	40	52	81	84	86
Senso IFD	40	52	100	103	105

Assortiment uit de catalogus

Foto	Ref.	Code	Voeler	Lengte capillair	Aansluiting	Compatibel met
	Senso	R100000	Vloeistofvoeler	-	M28x1.5	Alle THK M28 van Comap (kracht veer: 2 of 3 kg)
	Senso RI	R100100	Vloeistofvoeler	-	M30x1.5	Alle TRK M30 van Comap, Heimeier en Oventrop alsook de radiators met ingebouwde kraan van deze laatste twee fabrikanten (kracht veer: 4 kg)
	Senso – S	R100002	Externe vloeistofvoeler	2 m	M28x1.5	Alle TRK M28 van Comap (kracht veer: 2 of 3 kg)
		R100005		5 m		
		R100008		8 m		

	Senso –RIS	R100102	Externe vloeistofvoeler	2 m	M30x1.5	Alle TRK M30 van Comap, Heimeier en Oventrop alsook de radiators met ingebouwde kraan van deze laatste twee fabrikanten (kracht veer: 4 kg)
		R100105		5 m		
		R100108		8 m		
	Senso – IFD	R100530	Vloeistofvoeler	-	Clip	THK met clip (type Danfoss) (kracht veer: 4 kg)

Installatiegids

- 1 Stel het regelmerkteken in op positie 5 en breng de kop horizontaal naar de kraan.
- 2 Draai de wartel handmatig aan. Max. aandraaimoment: 10 Nm Geen gereedschap nodig.

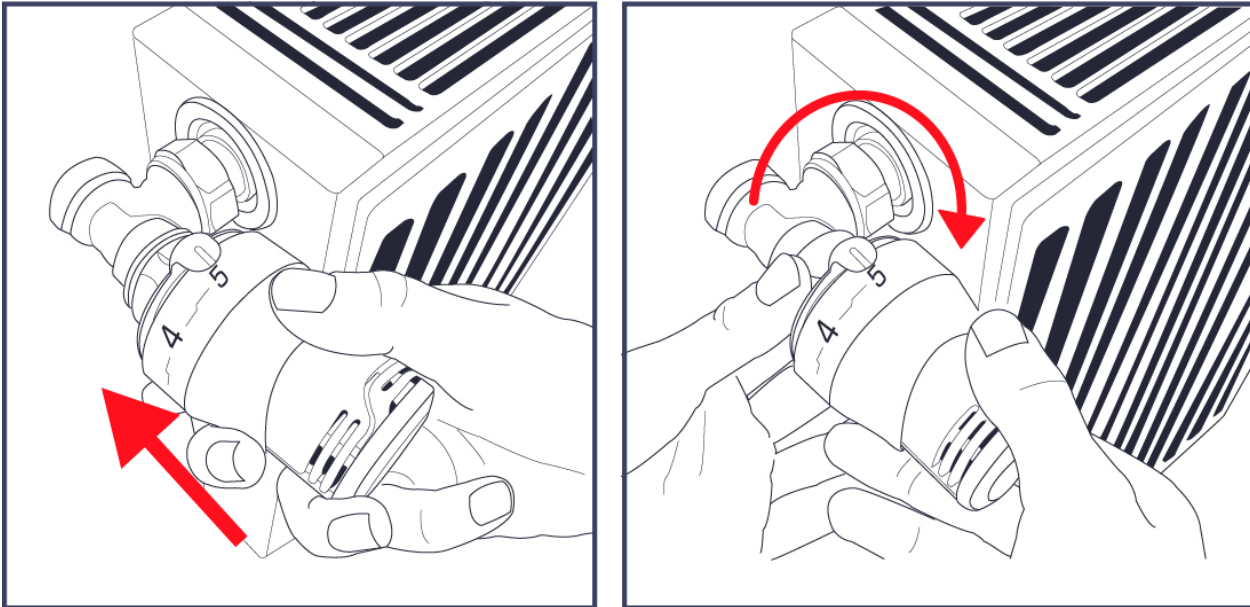

Positie	*	1	2	3	4	5
Temperatuur	7 °C	11°C	16°C	20°C	24°C	28°C

Dit is de openingstemperatuur gemeten ter hoogte van de sonde/voeler.

Voor positie 3 bedraagt de gemiddelde temperatuur ter hoogte van de sonde 21 °C. De openingstemperatuur is 20 °C en de sluitingstemperatuur is 22 °C (proportionele regelband van 2K). Elke obstructie van de kop (gordijn, vensterbank, ...) zal de kop beletten om de juiste waarde te registreren. In dergelijke situaties is het gebruik van een thermostaatkop met externe voeler aangewezen.

Temperatuurbegrenzing

Voor deze instelling wordt de geïntegreerde begrenzingsring aan de voorzijde gebruikt.

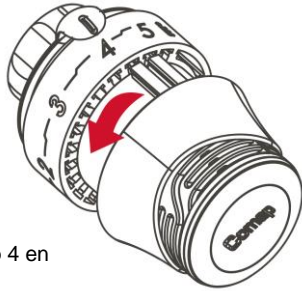

Instelling op 4 en lager

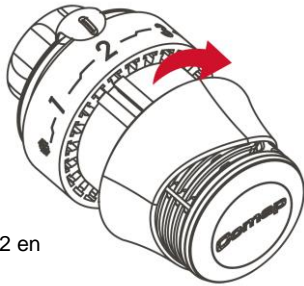

Instelling op 2 en hoger



Vaste instelling op 3

1. Maximale regeltemperatuur:

- Trek de begrenzingsring aan de voorzijde naar voren.
- Stel het regelmerkteken in op de gewenste positie.
- Steek de pinnen van de begrenzingsring net achter de maximale positie (hier: 4).
- Duw de begrenzingsring vervolgens terug in zijn initiële positie.

2. Minimale regeltemperatuur:

- Trek de begrenzingsring aan de voorzijde naar voren.
- Stel het regelmerkteken in op de gewenste positie.
- Steek de pinnen van de begrenzingsring net voor de minimale positie (hier: 2).
- Duw de begrenzingsring vervolgens terug in zijn initiële positie.

3. Vaste regeltemperatuur:

- Trek de begrenzingsring aan de voorzijde naar voren.
- Stel het regelmerkteken in op de gewenste positie.
- Steek de pinnen van de begrenzingsring langs beide kanten van de gewenste positie (hier: 3).
- Duw de begrenzingsring vervolgens terug in zijn initiële positie.

Kleurindividualisering

De Senso-kop kan gemakkelijk geïndividualiseerd worden door 2 elementen te vervangen door decoratieve individualiseringskits.



Kleuren	Code	RAL
Staal	R100080	-
Chroom	R100081	-
Zwart	R100082	-
Zebra	R100083	-
Mandarijn	R100084	2009
Paars	R100085	4004
Citroengeel	R100086	1023
Rood	R100087	3031
Parelwit	R100088	7044
Lichtpaars	R100089	4009
Hemelsblauw	R100090	5012
Chocolade	R100091	8011
Antraciet	R100092	7016

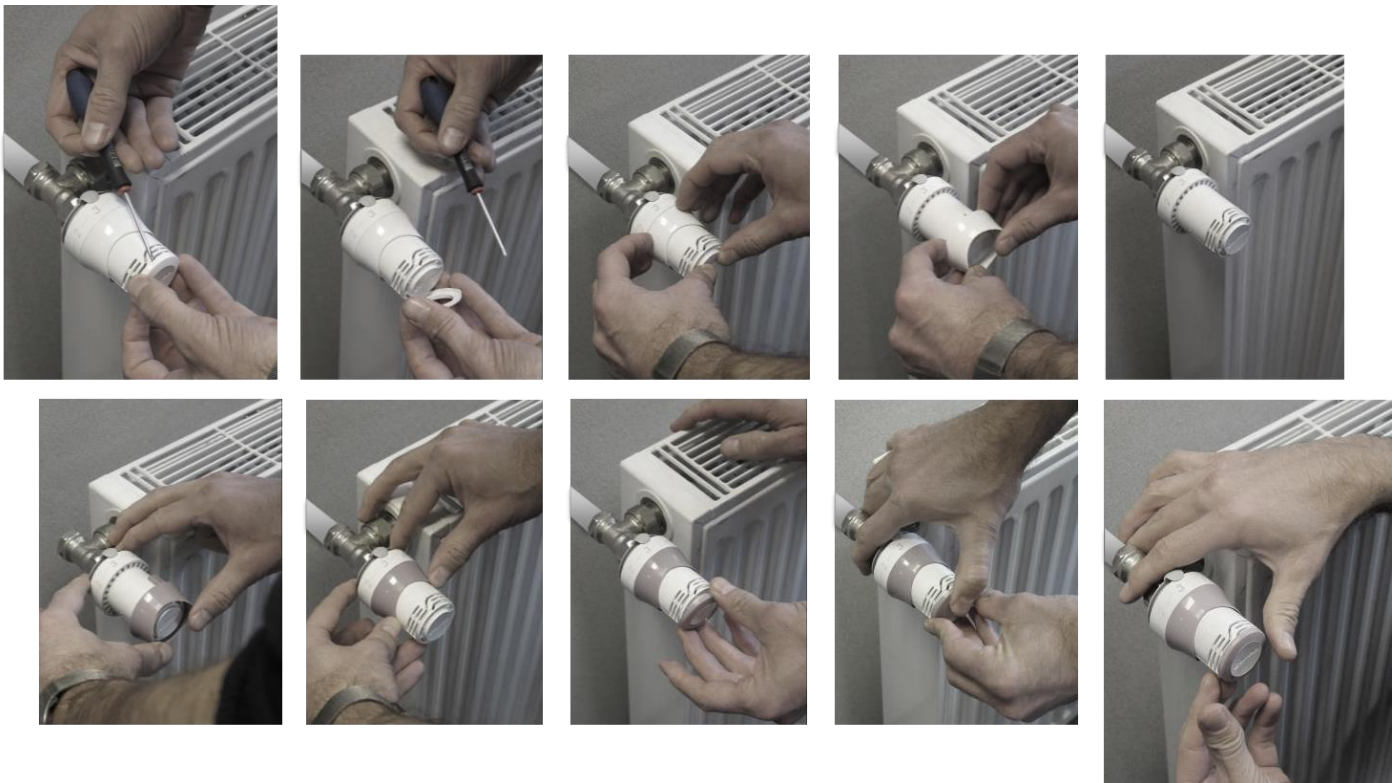

Accessoires

Foto	Aanduiding	Code
	Antidiefstalring M28	R582500
	Antidiefstalring M30	R582530
	Antidiefstalring Clip	582550
	Antivandalismekap	R582730