

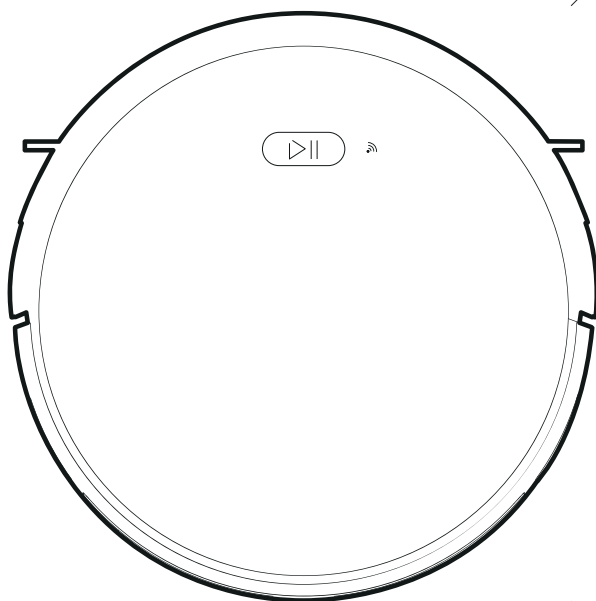

INSTRUKSJONSHEFTE for robotstøvsuger



Les instruksjonshefte nøye før du bruker produktet.
Oppbevar heftet tilgjengelig for senere bruk



Norway



English



Danmark



Sweden

ROBOTSTØVSUGER



NO

INSTRUKSJONSMANUAL

Norsk

Vennligst les denne manualen nøye før du bruker robotstøvsugeren og oppbevar den på et sikkert sted.

Brukermanualen er oversatt til norsk. Vi har bevart visse engelske uttrykk og navn på funksjoner, da apper og enkelte funksjoner kun er tilgjengelig på engelsk. Dette er gjort for å unngå forvirring.

Innhold

1. Oppsett av Wi-Fi

2. Sikkerhetsinstruksjoner

3. Produktkomponenter

3.1 Navn på deler

3.2 Produktspesifikasjoner

3.3 Produktfunksjoner

4. Instruksjoner for bruk

4.1 OBS

4.2 Instruksjoner for fjernkontroll

4.3 Bruksinstruksjoner

5. Produktvedlikehold

5.1 Rens og bytte av sidebørste

5.2 Vask av støvbeholder og filter

5.3 Vedlikehold av komponenter og vanntank

5.4 Vedlikehold av rullebørste

5.5 Vedlikehold av andre komponenter

6. Vanlige feil

6.1 Vanlige feil

6.2 Utbyttbare moduler

Oppsett av Wi-Fi

Steg 1: Last ned Smart Life Appen og lag bruker

Har du laget bruker fra før, kan du hoppe over dette steget.

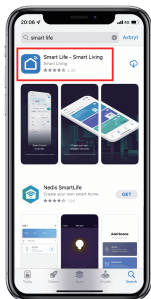

1.1 Last ned «Smart Life App» på din smarttelefon

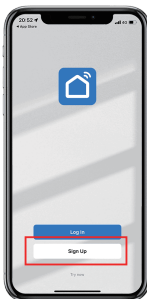

1.2 Trykk på «Sign Up»

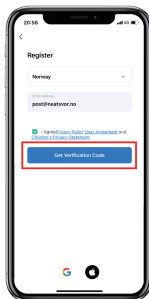

1.3 Velg land. Skriv inn ønsket E-post. Trykk «Get Verification Code»

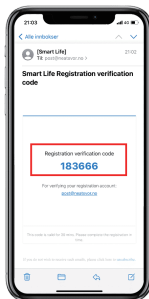

1.4 Kopier koden du får på din mail

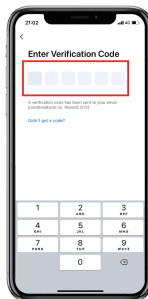

1.5 Skriv inn koden som du fikk på e-post.

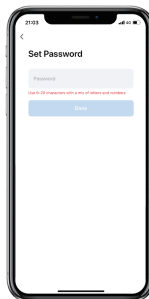

1.6 Skriv inn ønsket passord. Trykk "Done".

Steg 2: Riktig innstillinger



2.1 Smart Life ber om tillatelse til å koble til enheter på det lokale nettverket ditt. Trykk «Ok».

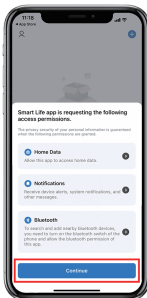

2.2 Notifications og Home Data er ikke nødvendig. Trykk deretter «Continue»

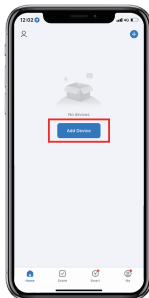

2.3 Trykk «Add Device»

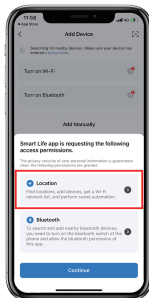

2.4 Trykk på «Location».

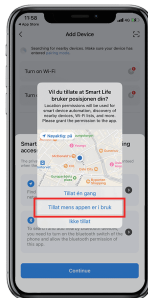

2.5 Tillat mens appen er i bruk. Trykk deretter «Continue»



2.6 Koble deg til WiFi på telefonen. På iPhone: Innstillinger -> WiFi (Telenor er kun et eksempel). PS! Here er det viktig at du ikke bruker 5G Nett. Du skal bruke 2.4 GHz Nett.

Oppsett av Wi-Fi

Steg 3: Koble enheten til Appen

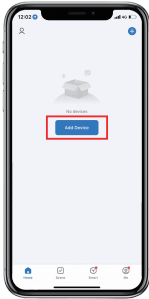

3.1 Trykk «Add Device»



3.2 Trykk på Small Home Appliances. Deretter trykk på Feiende robot (Wi-Fi).

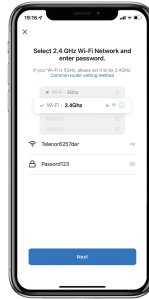

3.3 Skriv inn riktig passord på ditt hjemmenettverk.



3.4 Slå på robotstøvsugeren. Trykk på knapp (1). Hold inne knapp (2) i 5 sekunder.

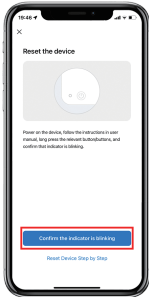

3.5 Trykk på «Confirm the indicator is blinking».

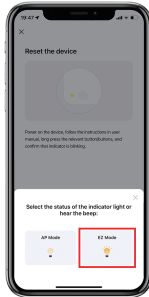

3.6 Trykk EZ Mode

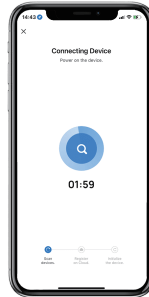

3.7 Vent til enheten har koblet seg til robotstøvsugeren.



3.8 Nå er du tilkoblet.

Dersom du ikke får koblet på:

1. Sjekk at du har 2.4 GHz Nett hjemme. Usikker? Ring din mobiloperatør (Telenor, Telia, m.m).
2. Sjekk at du har skrevet riktig WiFi passord. Se punkt 3.
3. På steg 3.6 skal WiFi brukernavnet komme opp automatisk. Det skal ikke inn tastes manuelt. Dersom det ikke kommer opp automatisk. Gå til innstillinger på telefonen din -> Søk etter Smart Life -> Aktiver Sted-tjenester.

Har du fulgt alle disse stegene, men få ikke koblet til enheten din? La oss hjelpe deg! Ta kontakt med oss på kundeservice.

Sikkerhetsinstruksjoner

Les sikkerhetsinformasjonen nedenfor nøye, før du bruker dette produktet. Ta alltid forholdsregler og følg sikkerhetstiltakene ved bruk av robotstøvsugeren.

Vennligst oppbevar disse instruksjonene for fremtidig referanse. Enhver bruk av robotstøvsugeren som ikke samsvarer med instruksjonene kan forårsake skade på personer eller produktet.

Sikkerhetsinformasjon for hoveddel og tilbehør

Advarsel

1. Ikke demonter, reparer eller endre produktet uten forhåndsautorisasjon, da dette kan føre til skade eller farlige situasjoner.
2. Ikke bruk produktet i omgivelser hvor det er brann- eller eksplosjonsfare.
3. Dette produktet kan kun brukes med den originale strømforsyningen, for å unngå at produktet tar fyr eller blir skadet.
4. Ikke stå eller sitt på robotstøvsugeren. Det kan føre til skade på produktet eller personer.
5. Når metalleden på strømkontakten er støvete, tørk av den med en tørr klut.
6. Strømforsyningen skal brukes med 100-240 volt AC elektrisitet. Sett inn kontakten ordentlig og hold den utilgjengelig for barn.
7. Ikke vask robotstøvsugeren og strømførende deler med vann, da produktet kan ta skade på grunn av kortslutning.
8. Ikke skad, legg vekt på, varm opp, dra eller bøy robotstøvsugeren.
9. Følg nøye med på små barn og eldre når roboten jobber, slik at du unngår farlige situasjoner.
10. Produktet er til innendørs bruk. Ikke bruk robotstøvsugeren utendørs.
11. Ikke la metall eller strømførende deler komme i direkte kontakt med batteriet. Det kan føre til kortslutning.

OBS!

1. Ikke ta på produktet med våte hender. Det kan føre til elektrisk støt.
2. Ikke sett roboten på steder hvor den kan falle, slik som på bord, stoler, høye plattformer osv.
3. Produktet har et innovativt design og bør beskyttes mot direkte sollys.
4. Ikke bruk produktet i fuktige omgivelser, slik som på badetrom.
5. Ikke plasser produktet nær sigarettneiper, lightere eller åpen flamme.
6. Rengjør produktet med en tørr klut etter opplading.
7. Skru av roboten helt når den ikke er i bruk.

Sikkerhetsinstruksjoner

8. For å unngå skade på roboten, forsikre deg om at strømforsyningen er koblet godt til kontakten.
9. Før du bruker roboten bør du fjerne alle sårbare ting på gulvet, slik som glass, lamper, ledninger og gardiner. Disse kan henge seg fast i sidebørsten og innsuget.
10. Tøm alltid støvbeholderen når den er full, før du fortsetter å bruke roboten.
11. Ikke bruk roboten for å fjerne byggavfall byggstøv.
12. Før produktet leveres til resirkulering må du fjerne batteriet fra roboten. Sørg for at det ikke er koblet til strøm før du fjerner det. Roboten og batteriet skal resirkuleres på en sikker og miljøvennlig måte.
13. Operativ temperatur er på mellom 0 - 40 grader celsius. Ikke bruk den hvis temperaturen er for høy.

Sikkerhetsinstruksjoner for oppladbart batteri

Fare

1. Bruk alltid den originale strømforsyningen og ladeadapteret, for å unngå lekkasje, overoppheting eller brudd på batteriet.
2. For å unngå lekkasje, overoppheting eller brudd på batterier må det ikke fjernes eller kortsluttes.
3. Ikke transporter, eller oppbevar roboten, sammen med halskjeder, hårnåler eller andre metallobjekter. Det kan føre til kortslutning, lekkasje, overoppheting eller brudd på batteriet.
4. Ikke brenn eller varm opp batteriet. Det kan føre til lekkasje, overoppheting eller brudd på batteriet.

OBS!

1. Hvis batteriet blir unormalt varmt under opplading, slutt å lade det umiddelbart for å unngå lekkasje, oppvarming eller brudd på batteriet.
2. For å forlenge batteriets levetid, oppbevar batteriet separat fra robotstøvsugeren på et kjølig og tørt sted, Spesielt støvsugeren er ute av drift i lengre perioder.
3. Ikke legg batteriet i vann, eller la det komme i kontakt med væske. Det kan føre til lekkasje, oppvarming og brudd på batteriet.
4. Hvis noe ikke ser riktig ut (f.eks. misfarging eller deformasjon) må du slutte å bruke roboten umiddelbart, for å unngå lekkasje, oppvarming og brudd på batteriet.

Sikkerhetsinstruksjoner

5. Bruk alltid tape for å isolere batteriets elektroder, før du resirkulerer batteriet.
6. Hvis batteriet lekker, tørk det rent med en tørr klut og resirkuler det umiddelbart.
7. Lever batteriet til resirkulering på resirkuleringsstasjon, f.eks. på kjøpesentre, kommunale mottak, i butikken der du kjøpte roboten osv. Batterier skal resirkuleres i henhold til gjeldende lover og forskrifter.

Advarsel

1. Hvis hud eller klær utsettes for batterielekolytter/væske fra batteriet, vask umiddelbart med rennende vann for å unngå hudskader.
2. Ikke bruk det oppladbare batteriet på andre enheter. Dette batteriet er kun egnet for bruk med denne roboten.
3. Hvis batteriets ytre blir deformert, utvidet, eller hvis det oppdages lekkasje av elektrolytter, må du ikke lade eller fortsette å bruke det.
4. Ikke kast eller påfør batteriet slag. Dette kan føre til lekkasje, oppvarming og brudd på batteriet.
5. Ikke demonter batteripakken. Dette kan føre til brudd på batteriet, lekkasje av elektrolytter, brann, eksplosjon og andre farer.

Slik fjerner du batteriet

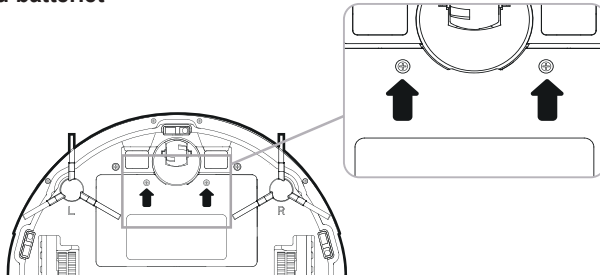

1. Skru av de to skruene på batteridekselet med en skrutrekker.
2. Ta av batteridekselet.
3. Ta ut batteriet og koble fra elektrodene/ledningene.

Produktkomponenter

3.1 Navn på deler

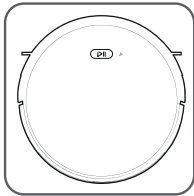

Hoveddel

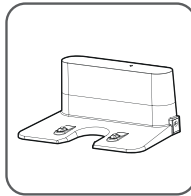

Ladestasjon

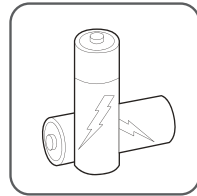

2x AAA batterier
(ikke inkludert)



Fjernkontroll

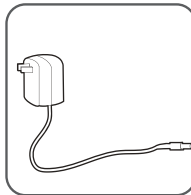

Strømadapter

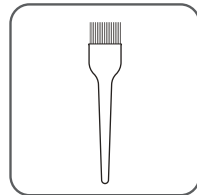

Rengjøringsverktøy

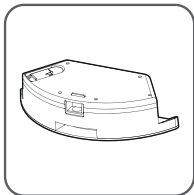

Vanntank

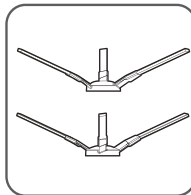

Sidebørster

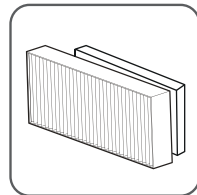

Høyeffektivt filter

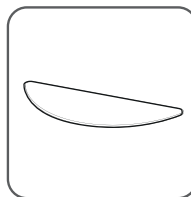

Mopp

Medfølgende tilbehør kan variere i henhold til hvilken modell du har kjøpt.

Produktkomponenter

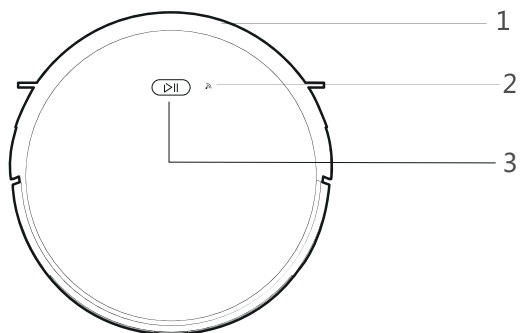

Hoveddel

1. Støtfanger

2. Wi-Fi Indikator

3. Kontrollknapp

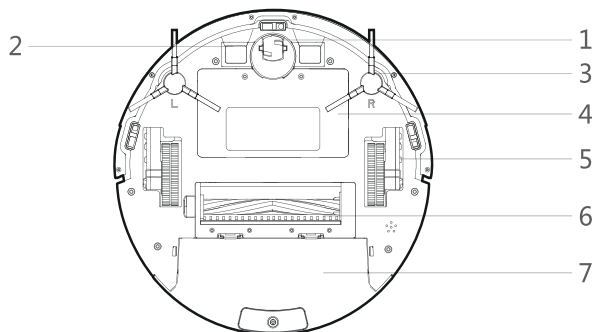

Hoveddel

1. Universalhjul

2. Elektrode

3. Sidebørste

4. Batterideksel

5. Sidehjul

6. Rullebørste

7. Støvbeholder

Produktkomponenter

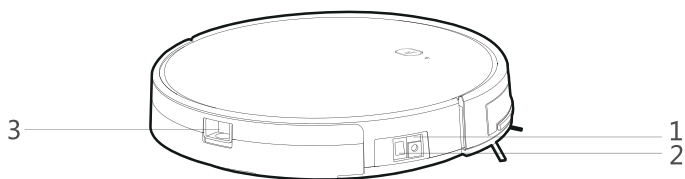

Hoveddel

1. Strømkontakt 2. Av/på-knapp 3. Løsningsmekanisme for støvbeholder og vanntank

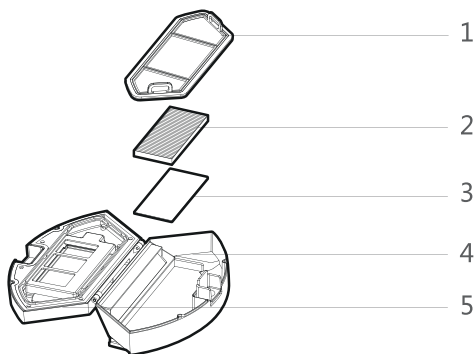

Støvbeholder

1. Første filter 2. Høyeffektivt filter 3. Filtersvamp 4. Støvbeholder 5. Deksel til støvbeholder

Produktkomponenter

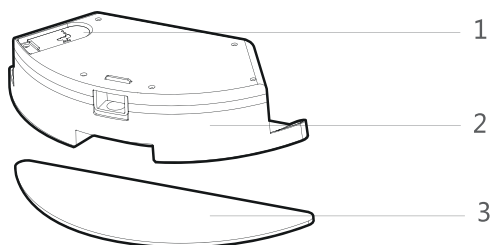

Vanntank

1. Tankforsegling

2. Vanntank

3. Mopp

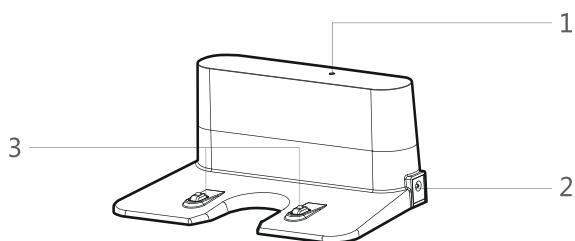

Ladestasjon

1. Ladeindikator

2. Strømkontakt

3. Ladeterminal

Produktkomponenter

3.2 Produktspesifikasjoner

Struktur

Diameter på hoveddel	330 mm.
Tykkelse på hoveddel	75 mm.
Vekt på hoveddel	3,0 kg.

Elektronikk

Volt/spenning	14,4 V
Batterikapasitet	2500 mAh
Knappetype	LED

Tilbehør

Kapasitet på vanntank	350 ml.
Kapasitet på støvbeholder	600 ml.
Renseklut (polyester/bomull)	295 x 100 x 4 mm.

Bruksparametre

Ladetype	Manuell/automatisk
Ladevarighet	240 - 360 minutter

Produktet bør oppbevares på temperatur mellom 0-40 grader celsius.

Produktkomponenter

3.3 Produktfunksjoner

Smarte vaskemoduser

Roboten har fire smarte vaskemoduser, designet for å passe ditt behov. Disse kan du styre med fjernkontroll en eller i appen. Visse moduser kan bidra til opptil 30% strømsparing og økt effektivitet.

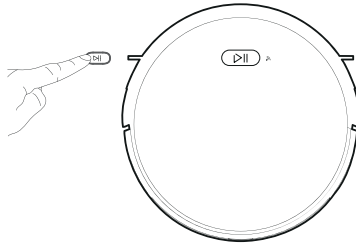

Brukervennlig design

Roboten er enkel i bruk. Trykk på Control-knappen for å starte rengjøringen. Følg stemmestyringen, så jobber roboten for deg.

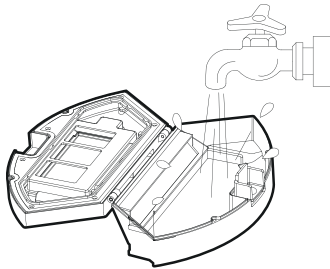

Støvbeholderen kan vaskes med vann

Støvbeholderen og det første filteret kan skylles i vann. Det bidrar til å begrense forurensning og utslipp av støv.

Instruksjoner for bruk

4.1 OBS!

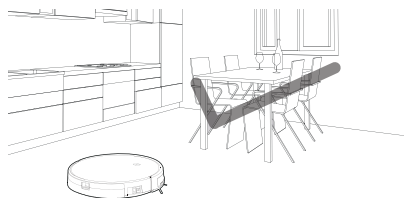
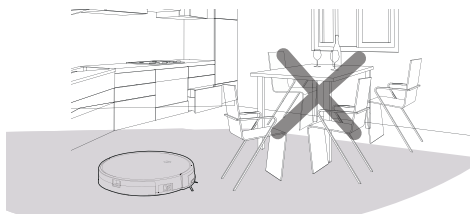

Når roboten rengjør, vennligst fjern hindringer. Sørg for at møblene står ryddig og ordnet, slik at roboten kan gi deg et skinnende rent hjem.

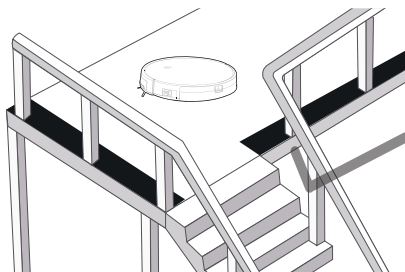
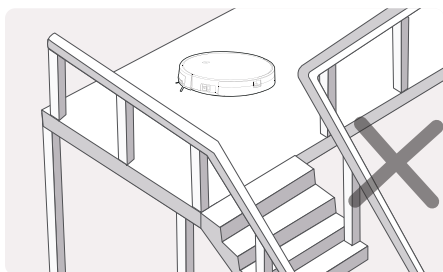

Hvis roboten jobber i nærheten av trapper, langs kanter, eller i smale områder rundt møbler, vennligst sett opp en usynlig barriere i appen for å holde roboten trygg.

Instruksjoner for bruk

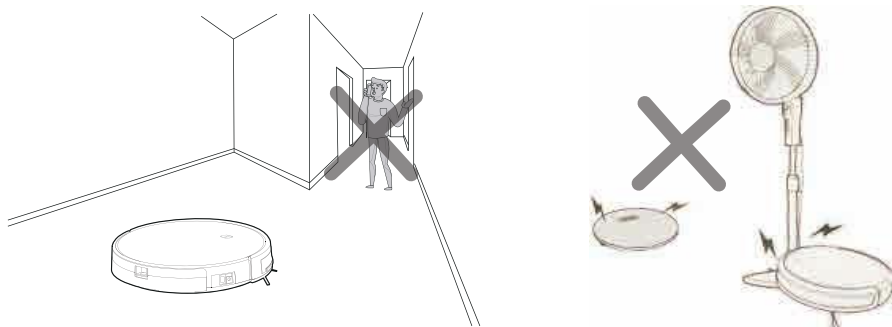

Ikke blokker trange ganger og smale områder. Da unngår du at roboten hopper over rengjøring i disse områdene. Ikke la objekter som er mindre enn 1,8 cm ligge i området som skal vaskes, da roboten kan sette seg fast.

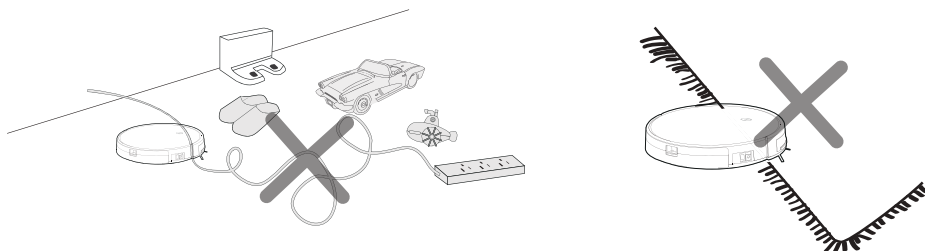

Fjern smårot, ledninger, leker ol. fra gulvet. Ikke bruk moppefunksjonen på tepene. Sørg for at teppekantene er jevne før bruk.

Instruksjoner for bruk

4.2 Fjernkontrollinstruksjon

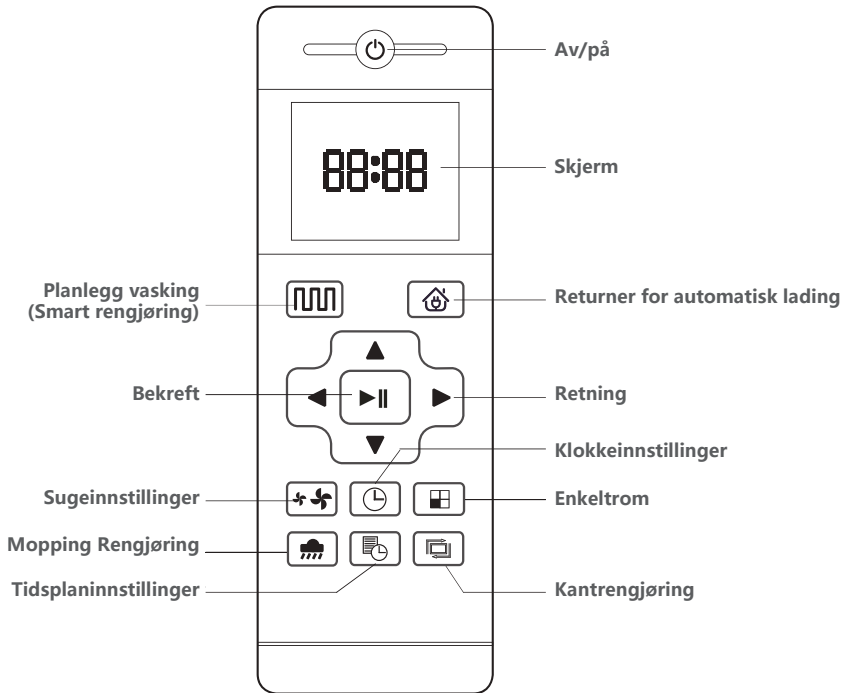

Når roboten er innen rekkevidde til ladestasjonen og en virtuell vegg, er det ikke sikkert den klarer å tolke instruksjonene fra fjernkontrollen. Ta ut batteriet hvis det er lenge mellom hver gang du bruker batteriet.

Instruksjoner for bruk

Planlegg rengjøring

Uansett hvilken modus roboten er i, vil denne knappen sette den i modus for å planlegge rengjøring.

Returner for automatisk lading

Trykker du på denne bytter den modus til lading. Logoen vises på skjermen til fjernkontrollen.

Fremover / +

I hvilemodus, trykk på denne knappen for å fortsette fremover. Slipp den for å returnere til hvilemodus. Du kan øke nummeret i tidsplaninnstilling.

Tilbake / -

Trykk på denne så roterer roboten 180 grader. I tidsplaninnstilling og klokkeinnstilling kan du senke tallet.

Venstre pil

I hvilemodus, trykk på denne knappen for å snu mot venstre. Slipp den for å returnere til hvilemodus. I tidsplaninnstillinger kan du bytte fra minutter til timer.

Høyre pil

I hvilemodus, trykk på denne knappen for å snu mot høyre. Slipp den for å returnere til hvilemodus. I tidsplaninnstillinger kan du bytte fra minutter til timer.

Bekreft

Trykk på denne knappen for å stoppe roboten mens den er i bruk, så fortsetter den der den slapp. I tidsplaninnstilling og klokkeinnstilling lagrer denne knappen innstillingene.

Sugekraftinnstillinger



Denne knappen justerer alle vaskeprogrammene. Du kan velge mellom normal og sterk sugekraft.

Klokkeinnstilling

Trykk på denne knappen for å komme til klokkeinnstilling. Trykk på bekreft-knappen for å avslutte.

Tidsplaninnstillinger

I hvilemodus, trykk på denne for å gå til tidsplaninnstillinger. Skjermen blinker med ikonet  i tidsplaninnstillingsmodus. Trykk på knappen for å lagre informasjonen og gå ut av tidsplaninnstillinger.

Skjermen viser hele tiden ikonet  i tidsplaninnstillinger. Trykk på denne knappen for 3S-kansellering av tidsplanfunksjon, så forsvinner .

Kantrenngjøring

Trykk på denne knappen for å komme til kantrenngjøring



Vis forhåndsinnstilt tid



Vis klokketid

Instruksjoner for bruk

4.3 Bruksinstruksjoner

Plassering av ladestasjonen

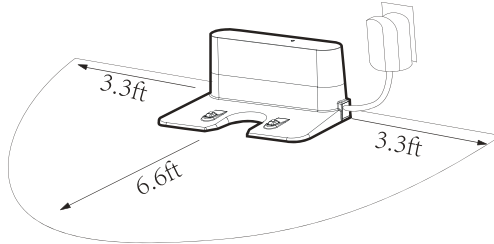

Plasser ladestasjonen mot veggen med en sikkerhetsmargin på 1 meter til begge sider og 2 meter foran. Advarsel: ikke sett ladestasjonen i nærheten av speil, og unngå direkte sollys.

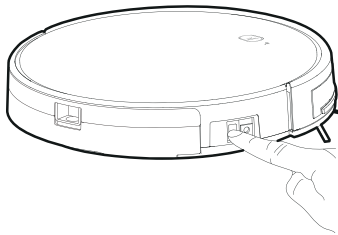

Skru på roboten. Da lyser Control-knappen hvitt, og roboten går inn i Selected-modus. Hvis roboten ikke aktiveres innen 10 minutter, går den i hvilemodus.

Instruksjoner for bruk

Lademoduser

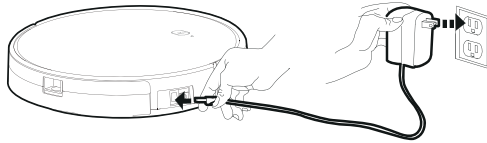

Strømbryteren skal være påslått før du lader roboten.

Lademodus A

Plugg kontakten direkte inn i maskinen og koble til strømmen.

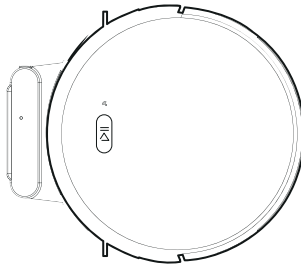

Strømbryteren skal være påslått før du lader roboten.

Lademodus B

Trykk på Return for Automatic Charging-knappen på fjernkontrollen, eller trykk på Recharge-ikonet i appen. Da kjører roboten tilbake til ladestasjonen automatisk.

Instruksjoner for bruk

Automatisk opplading

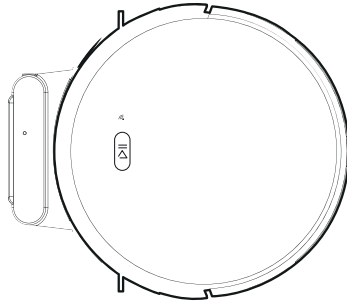

Trykk på return for auto charging på fjernkontrollen, så returnerer den til lading.

Når rengjøringen er fullført eller hvis batteriet er for lavt, vil roboten automatisk søke seg til ladestasjonen for å hente strøm. Vennligst hold ladestasjonen påslått, ellers finner ikke maskinen frem til den.

Ladeinstruksjoner

1. Batteriet må kun repareres eller byttes ut av et godkjent servicesenter eller produsenten.
2. La roboten gå tom for strøm ved førstegangsbruk
3. Når roboten er ladet vil LED-lyset på Control-knappen blinke.
4. Skru av roboten helt hvis den ikke er i bruk over tid.
5. Lad opp batteriet så raskt som mulig når det går tomt.
6. Produktet kan kun brukes sammen med original strømforsyning og adapter.
7. Vennligst lad roboten i 12 timer ved førstegangsbruk. Når ladingen er fullført skrus lyset på Control-knappen seg av.

Instruksjoner for bruk

Bytte av moduser

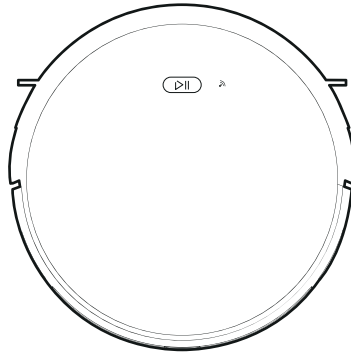

Skru på

1. Sørg for at roboten er påslått med av/på-bryteren.
2. Trykk på Control-knappen eller Cleaning mode-knappen på fjernkontrollen for å bruke roboten.

Pause

Pausefunksjonen setter roboten i Selected-modus. Den kan pauses på følgende måter:

1. Trykk på av/på-knappen på roboten.
2. Trykk på av/på-knappen på fjernkontrollen.
3. Merk: Når maskinen er pauset kan den gjenoppta vaskingen der den slapp.

Hvilemodus/Sleep

Sleep-modus betyr at roboten har stoppet og indikatorlyset er av. Hvis roboten ikke er aktiv på 10 minutter går den automatisk i hvilemodus. Vennligst skru roboten helt av hvis du ikke bruker den over lengre tid.

Instruksjoner for bruk

Bruk av vanntank

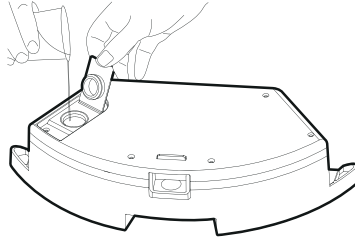

Fjern vanntanken når du lader enheten for å unngå farlige situasjoner.

Slik fyller du vann

Åpne tankens lokk og fyll den forsiktig med vann. Pass på at du fyller nok.

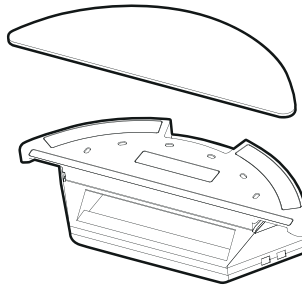

Fjern vanntanken når du lader enheten for å unngå farlige situasjoner.

Slik fester du mikrofibermoppen

Lukk lokket på vanntankenn og fest mikrofibermoppen til borrelåsen på bunnen av vanntanken.

Instruksjoner for bruk

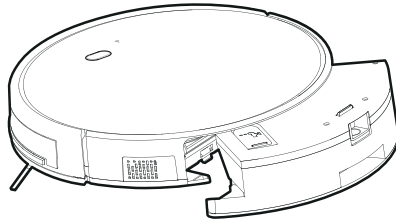

Fjern vanntanken når du lader enheten for å unngå farlige situasjoner.

Slik installerer du vanntanken

Trykk på knappen for å løsne støvbeholderen. Fest deretter vanntanken til roboten.

Planlegg vask

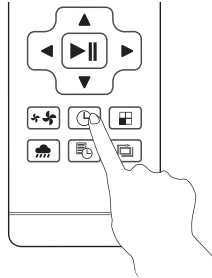

Du kan sette lokal tid på roboten ved å trykke på klokkeinnstillinger på fjernkontrollen. Trykk deretter på Bekreft-knappen.

Instruksjoner for bruk

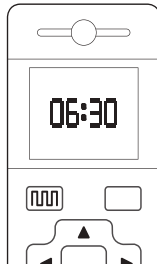

- ☆ Når av/på-knappen er slått av vil alle planlagte vaskerunder bli stoppet.
- ☆ Når du har satt opp en plan vil roboten følge den hver dag.

Trykk på “Planned Cleaning”-knappen for å sette opp en plan for vasking (f.eks. vil innstilling 6.30 få roboten til å vaske kl. 6.30 hver dag, når den er i hvilemodus.

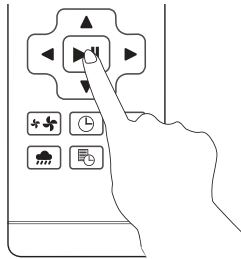

- ☆ I tidsplaninnstillings-modus, følg stemmekommandoene for å bekrefte alle dine valg.

1. Trykk på Planned Cleaning-knappen for å gå til innstillinger for planlagt vasking. Du kan planlegge på fjernkontrollen eller i appen.
2. Hvis du ønsker å avbryte en planlagt vask, trykk på Planned Cleaning-knappen i 3 sekunder.

Instruksjoner for bruk

Vaskemoduser

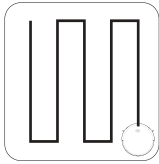

Plan Cleaning (S-formet kjørerute)

Roboten gjennomfører vaskeplanen i et S-formet mønster, basert på kartleggingen av rommet.

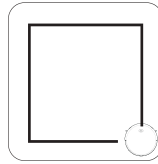

Edge Cleaning

Roboten vasker langs den lengste kanten i rommet.

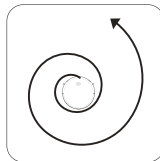

Spot Cleaning

Roboten fokuserer på et spesifikt område som er ekstra skittent (kan kun kontrolleres i appen).

Mopping Mode

Roboten vil gjøre en S-formet vask med mopp, tilpasset rommet.

☆ Vennligst ikke flytt eller kontroller roboten mens den jobber. Da vil den planlegge og starte vaskingen på nytt.

☆ Det er normalt at roboten tar en kort pause mens den jobber. Vær tålmodig mens den finner ut av hvor den skal vaske.

Produktvedlikehold

5.1 Rens og bytte av sidebørste

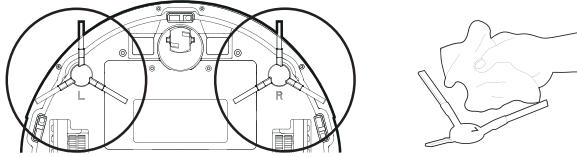

Sjekk sidebørstens tilstand med jevne mellomrom, for å se om den er skadet eller har tuklet seg fast i gjenstander. Vask børsten med en klut eller rengjøringsverktøyet. Når sidebørsten er skadet og ødelagt, vennligst bytt den ut. Høyre og venstre børste skal være like.

5.2 Vask av støvbeholder og filter

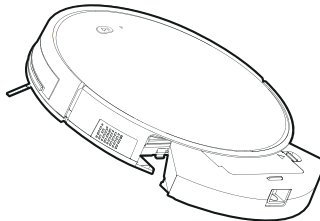

Trykk på knappen for å løsne støvbeholderen.

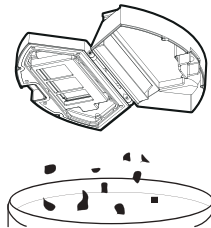

Åpne støvbeholderen og kast innholdet.

Produktvedlikehold

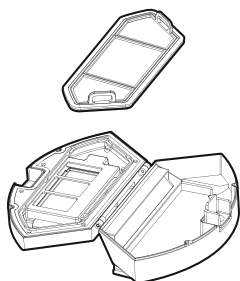

Fjern det første filteret.

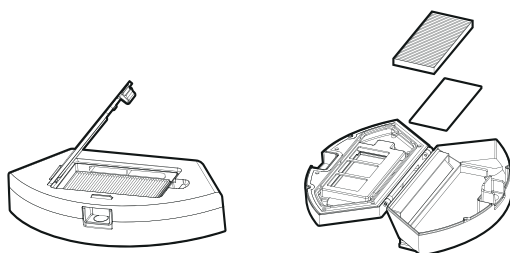

Åpne dekkelet til høyeffektivitetsfilteret. Fjern dette og filtersvampen. Det er ikke anbefalt å vaske høyeffektivitetsfilteret med vann. Vennligst fjern støv og smuss forsiktig.

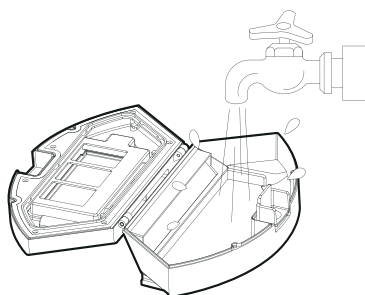

Vask støvboksen og det første filteret.

Produktvedlikehold

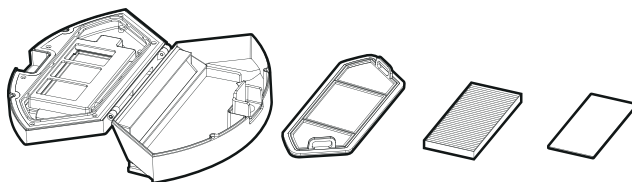

1. Tørk støvbeholderen og filteret. Hold dem tørre for å sikre lengst mulig levetid.
2. Det første filteret bør vaskes en gang etter 15 - 30 dagers bruk.
3. Høyeffektivitetsfilteret har maks levetid på tre måneder.

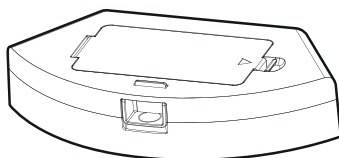

1. Reinstaller det første filteret og høyeffektivitetsfilteret i støvbeholderen.
2. Før du installerer filteret, sørg for at begge filtre er tørre.
3. Ikke utsett filtrene for sollys.

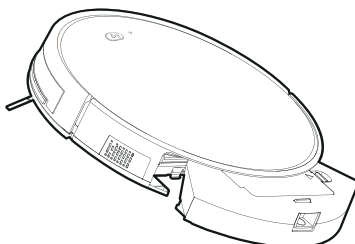

Lukk støvbeholderen og fest den i hoveddelen.

Produktvedlikehold

5.3 Vedlikehold av vanntanken

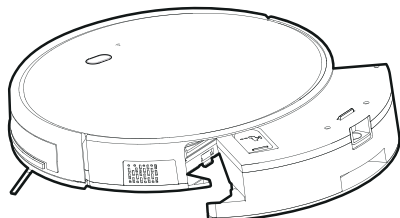

Trykk på løsneknappen for å ta ut vanntanken.

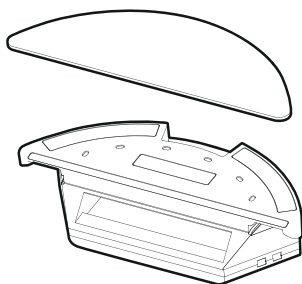

Fjern moppen.

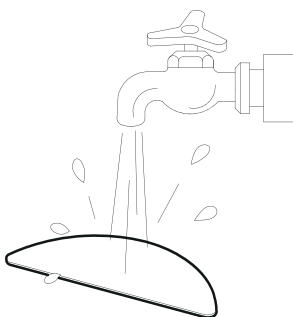

Vask og tørk moppen.

Produktvedlikehold

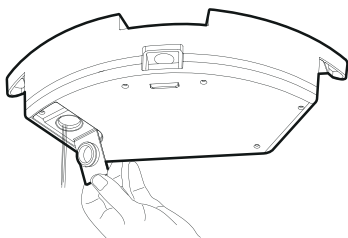

Hell ut vannrestene fra vanntanken.

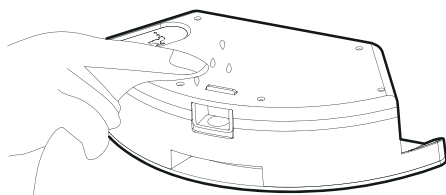

Vask og tørk vanntanken.

5.4 Vedlikehold av rullebørste

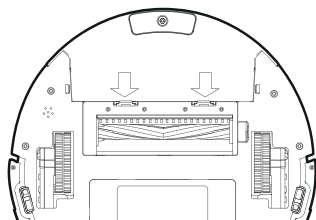

Åpne rullebørstekomponenten.

Produktvedlikehold

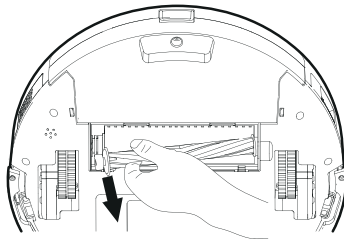

Løsne rullebørsten. Fjern hår og smuss fra denne.

5.5 Vedlikehold av andre komponenter

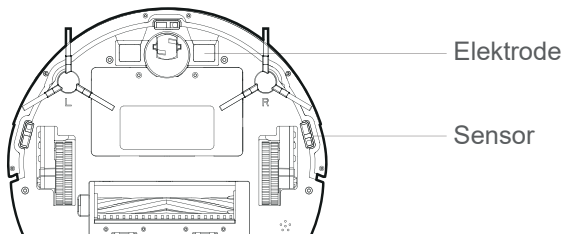

Bruk rengjøringsverktøyet eller en tørr, myk klut for å vaske elektrodene, utsiden av roboten og sensorvinduet.

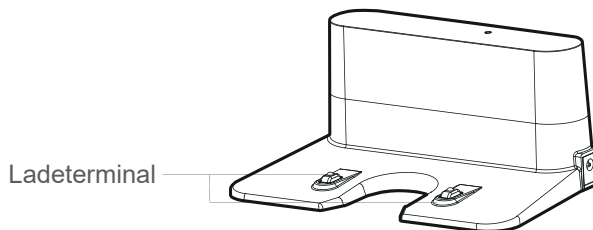

Bruk rengjøringsverktøyet eller en myk klut for å rengjøre ladeterminalene.

Vanlige feil

6.1 Beskrivelse av feil

Feil	Mulige årsaker	Mulige løsninger
Roboten kan ikke lades	Elektrodenes mellom hoveddelen og ladestasjonen får ikke god nok kontakt.	Sørg for at støvsugeren og ladestasjonen har god nok kontakt.
	Ladestasjonen er slått av mens roboten er slått på, som fører til strømtap.	Fortsett å lade roboten når den ikke jobber for å være bedre forberedt neste gang.
Roboten sitter fast	Roboten kan sette seg fast i ledninger, gardiner eller hindringer ved tepper.	Roboten vil prøve å komme seg ut automatisk. Vennligst hjelp den om nødvendig.
Roboten går tilbake for å lade, uten å fullføre rengjøringsjobben.	Roboten har kanskje for lite strøm til å gjøre seg ferdig, så den drar for å lade seg opp.	Lad roboten.
	Roboten jobber i forskjellig tempo på ulike gulv. Den fungerer f.eks. lenger på tregulv enn tepper.	Lengden på arbeidstiden varierer etter hvor komplisert rommet er, mengden smuss og forskjellige moduser.
Roboten utfører ikke rengjøringsarbeidet automatisk, som planlagt.	Roboten er ikke slått på og kan ikke utføre rengjøringsarbeidet som planlagt.	Slå på roboten
	Batterinivået er for lavt til å gjøre jobben.	Fortsett å lade roboten når den ikke jobber, for å være bedre forberedt neste gang.
	Roboten sitter fast.	Slå av roboten og rengjør støvbeholderen. Rengjør komponenter, som hjul, sidebørster osv.
Feil på fjernkontrollen (rekkevidde er 5 m.)	Fjernkontrollen er tom for strøm.	Bytt batterier og sørg for at de sitter riktig på plass.
	Roboten mangler strøm.	Sørg for at roboten er påslått og har nok strøm.
	Signalet blokkeres fordi den infrarøde senderen/mottakeren er skitten.	Tørk av den infrarøde sensoren på fjernkontrollen og mottakeren på roboten med en ren bomullsklut.
	Signalet forstyrres av uro fra andre enheter.	Unngå å bruke fjernkontrollen i nærheten av andre infrarøde enheter/sendere.
Roboten hopper over områder, ruten er kaotisk, den kjører feil, eller kartet viser uregelmessigheter.	Drivhjulet kan skli når roboten klatrer over terskler og kanter. Det kan påvirke dens vurdering av huset.	Du bør lukke dører til rom den skal rengjøre. Roboten kan identifisere enkeltrom og begynner da på nytt.
	Bruk av roboten på vokset, polert eller glatt gulv kan føre til redusert friksjon.	Det anbefales at du rengjør gulv etter voksing/boning.
	Ledninger, tøfler ol. på gulvet påvirker robotens normale drift.	Fjern løse gjenstander på gulvet for å minimere hindringer for roboten.

Vanlige feil

6.2 Utbyttbare moduler

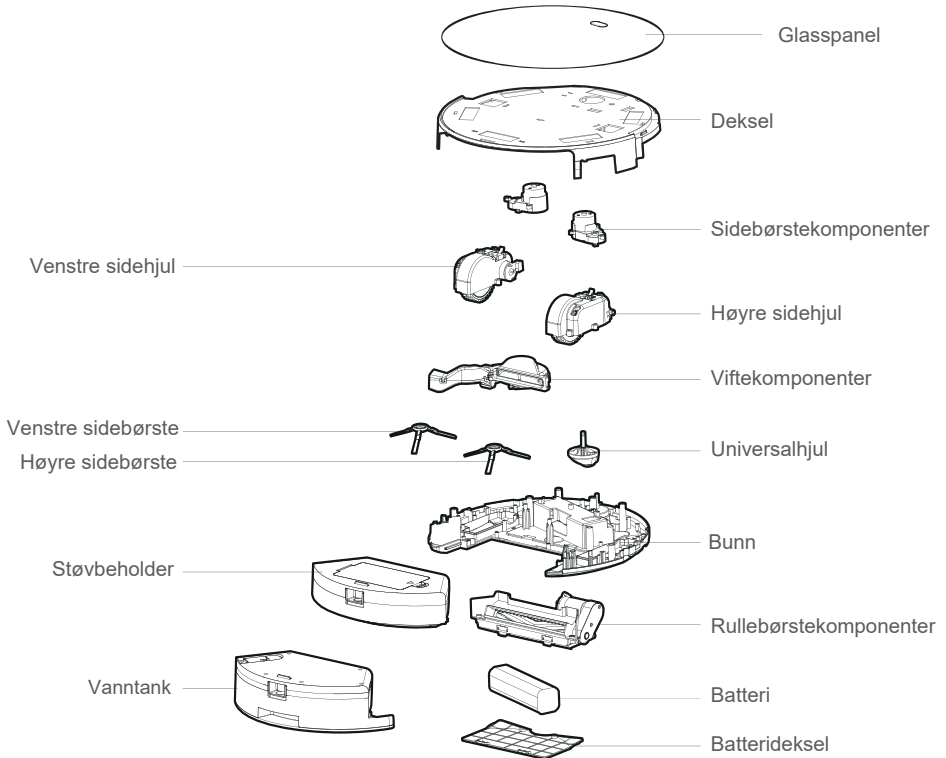

Egnet bruk

Roboten er egnet til husvask, hotellrom og små kontorer. Den sørger for god rengjøring av flere typer gulv, slik som tregulv, parkett, flisgulv og korthårede tepper. (Med kort menes under 1,5 cm).

Dine partnere for et renere hjem

ROBOTIC VACUUM CLEANER

EN



USER MANUAL

1.Wi-Fi Setup Instructions

2.Safety Instructions

3.Product Components

- 3.1 Name of Parts
- 3.2 Products Specifications
- 3.3 Product Characteristics

4.Instructions for Use

- 4.1 Attention
- 4.2 Remote Controller Instructions
- 4.3 Operating Instructions

5.Product Maintenance

- 5.1 Side Brush Cleaning and Replacement
- 5.2 Cleaning of Dust Box and Filter
- 5.3 Maintenance of Water Tank Components
- 5.4 Maintenance of Rolling Brush Components
- 5.5 Maintenance of Other Components

6.Common Faults

- 6.1 Common Faults
- 6.2 Replaceable Modules

Wi-Fi Setup Instructions

Step 1: Download the Smart Life App and create a user

If you have already created a user, you can skip this step.

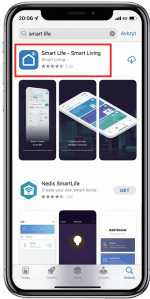

1.1 Download the Smart Life App on your smartphone



1.2 Press "Sign Up"

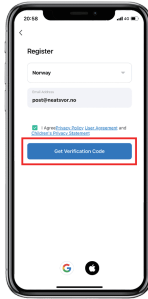

1.3 Select country. Enter the desired E-mail. Press "Get Verification Code"

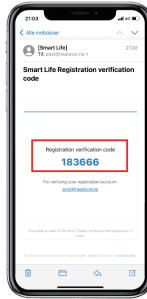

1.4 Copy the code that you receive in your email



1.5 Enter the code that you received by e-mail.

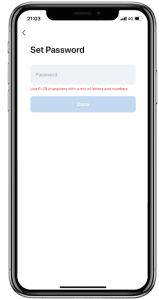

1.6 Enter the desired password. Press "Done".

Step 2: Correct settings

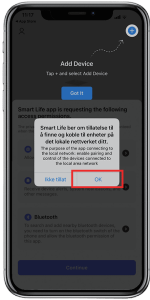

2.1 Smart Life requests permission to connect to devices on your local network. Press "Ok".

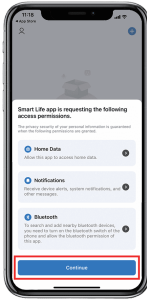

2.2 Notifications are optional. Bluetooth and Home Data are not required. Then press "Continue"

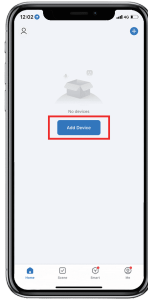

2.3 Press "Add Device"

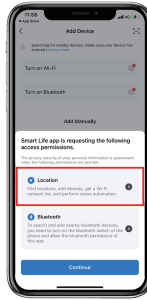

2.4 Press "Location".



2.5 Allow while the app is in use. Then press "Continue"



2.6 Connect to WiFi on the phone. On iPhone: Settings -> WiFi (Telenor is only an example). PS! Here it is important that you do not use 5G Nett. You must use 2.4 GHZ Nett.

Wi-Fi Setup Instructions

Step 3: Connect the device to the App

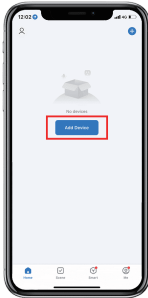

3.1 Press "Add Device"



3.2 Tap Small Home Appliances. Then tap on Sweeping Robot (Wi-Fi).

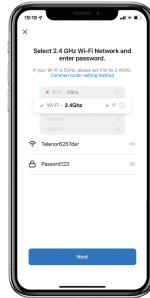

3.3 Enter the correct password on your home network.



3.4 Switch on the robot vacuum cleaner. Press button (1). Hold down button (2) for 5 seconds.

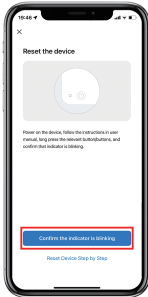

3.5 Press «Confirm the indicator is blinking».

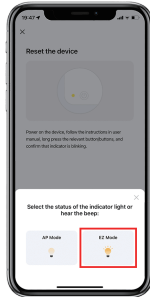

3.6 Press EZ Mode

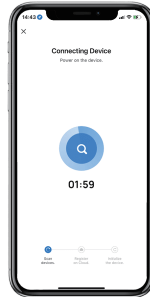

3.7 Wait until the device has connected to the robot vacuum cleaner.



3.8 You are now connected.

If you cannot connect:

1. Check that you have 2.4 GHz Internet at home. Unsure? Call your mobile operator (Telenor, Telia, etc.).
2. Check that you have written the correct WiFi password. See point 3.
3. At step 3.6, the WiFi username should come up automatically. It should not be entered manually. If it does not come up automatically. Go to settings on your phone -> Search for Smart Life -> Enable Location Services.

Have you followed all these steps but can't connect to your device? Let us help you! Contact us at customer service.

Safety Instruction

Before using this product, please read the safety instructions below and follow all the routine safety precautions.

Please read the Instructions carefully and keep them for future reference. Any operation that does not conform to the Instructions may cause damage to the product.

Safety Considerations of Main Body and Accessories

Warning

01. Do not disassemble, repair or refit the product without authorization; otherwise it may damage the product or pose a hazard.
02. Do not use the product in an environment with risk of fire or explosion.
03. This product can only use the original power adapter; otherwise the product may be damaged or catch on fire.
04. Do not stand or sit on this product; doing so could damage the product or cause it to fall over.
05. When the metal part of the power plug is dusty, please wipe it with a dry cloth.
06. The power adapter is applied to a 100-240V AC voltage. Please plug into the socket properly and keep away from children.
07. Do not wash or soak the main body and electronic accessories in water; otherwise the product may be damaged by a short circuit.
08. Do not damage, load weight on, heat, pull, or bend it.
09. During cleaning, please pay attention to the safety of toddlers and elders at home to avoid tripping, and please do not touch the wheel and side brush to avoid injury. (Please pay special attention to toddlers).
10. This product is for home use. Please do not use it outdoors.
11. Do not allow metal and conductive materials to come in contact with the battery; doing so may cause a short circuit.

Attention

01. Do not touch the product with wet hands; doing so may cause an electric shock.
02. Please do not place the product in places where it could easily fall, such as tables, chairs, high platforms in room, etc.
03. The product has a sophisticated design and should be protected from

Safety Instruction

- long-term exposure to sunlight.
04. Please do not use the product in humid environments, such as bathrooms.
 05. Please do not place the product near cigarette butts, lighters or other open fires.
 06. Please clean the product after charging.
 07. Please turn off the power switch on the side of the robot when the product is out of service for a long time.
 08. Please check carefully to see if the power adapter is connected to the socket prior to use, to avoid damage to the robot.
 09. Before using the product, please remove all vulnerable items on the floor, such as glass, lamps, and items such as wires and curtains that may entangle with the side brush and suction passages.
 10. When the dust box is full, please empty the garbage before using again.
 11. Please do not use the robot to clean construction waste.
 12. The operating temperature of the product ranges from 0 degrees Celsius to 40 degrees Celsius; please do not use it in a high temperature environment.
 13. Before the product is scrapped, please remove the battery from the robot. When you remove the battery, please ensure that the product is not connected to a power supply. Please recycle the battery safely for environmental protection.

Safety Considerations for Rechargeable Battery

Danger

01. Always use a dedicated battery adapter to avoid leakage, heating or rupture.
02. Do not short-circuit the battery or remove the battery; doing so may cause leakage, heating or rupture.
03. Do not transport or preserve with necklaces, hairpins and other metal objects; doing so may lead to short circuit, resulting in leakage, heating or rupture.
04. Do not burn or heat the battery; doing so may cause leakage, heating or rupture.

Safety Instruction

ⓘ Attention

- 01.If abnormal overheating is discovered during charging, stop using it immediately to avoid leakage, heating or rupture.
- 02.To prolong the service life of the battery, please remove the battery and place it in a cool, dry environment if it is out of service for a long time; this will avoid leakage, heating or rupture.
- 03.Do not soak it in water or let it come into contact with any liquid; otherwise it may cause leakage, heating or rupture.
- 04.Be sure to stop using it immediately in case of any exception (e.g. discoloration or deformation), to avoid leakage, heating or rupture.
- 05.Always use tape to insulate the battery's electrode when recycling or disposing of it.

⚠ Warning

- 01.When skin or clothing is exposed to the battery electrolyte, immediately wash with clean water to avoid inflammation of skin, etc.
- 02.Do not use the rechargeable battery on other devices. This battery is only suitable for smart sweeping robots.
- 03.If the battery's outer box is found to be deformed and expanded, or leakage of electrolytes is found, do not charge or continue to use to avoid danger.
- 04.Do not throw or inflict a strong impact on the battery; doing so may cause leakage, heating or rupture.
- 05.Do not disassemble the battery pack; doing so may cause battery rupture and electrolyte outflow, leading to fire, explosion and other dangers.

Safety Instruction

06.How to remove the battery:

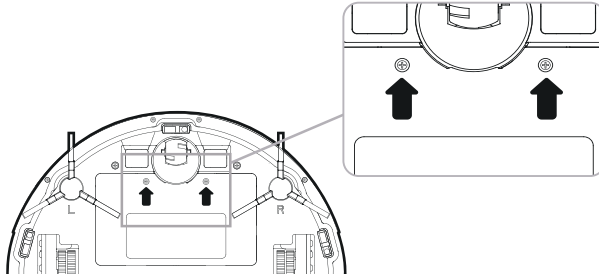

- ① Take out two screws on the battery cover with a screw driver.
- ② Take out the battery cover.
- ③ Take out the battery and unplug the electric wires to remove the battery.

Product Components

3.1 Names of Parts

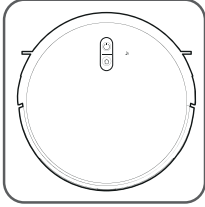

Main Body

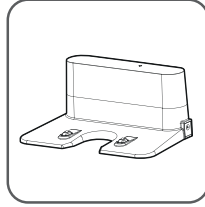

Charging Base

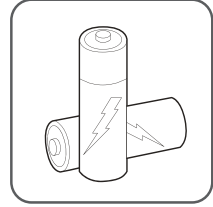

2*AAA Batteries
(Excluded)



Remote controller

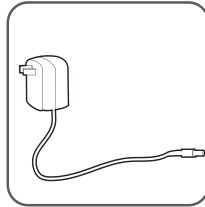

Power Adapter

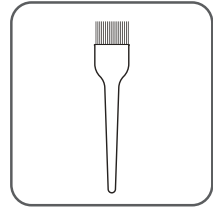

Cleaning Tool

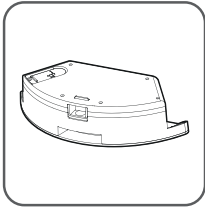

Water Tank Component

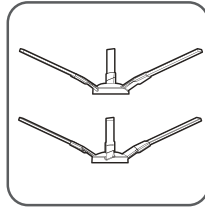

Side Brush

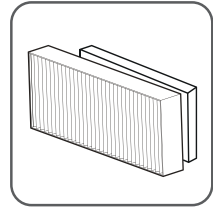

High-efficient Filter

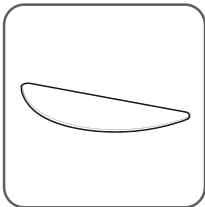

Mop

Accessories of some models may be slightly different and they are subject to the actual received products.

Product Components

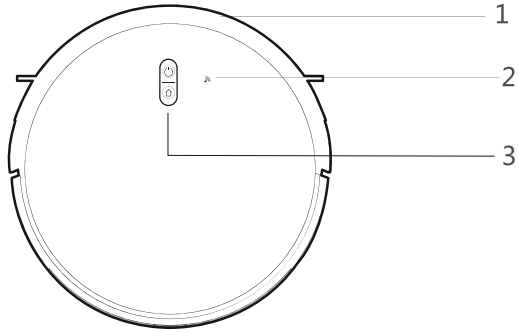

Main Body

1. Bumper

2. Wi-Fi Indicator

3. Control Button

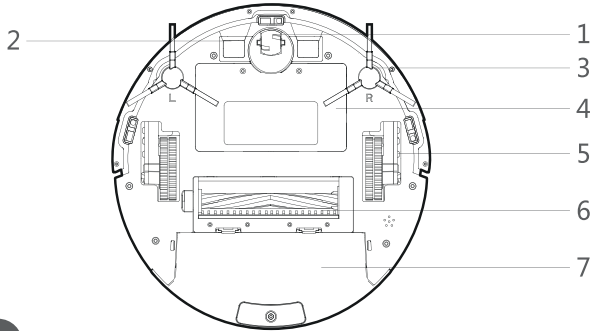

Main Body

1. Universal wheel

2. Electrode slice

3. Side brush

4. Battery cover

5. Side wheel

6. Rolling brush components

7. Dust box

Product Components

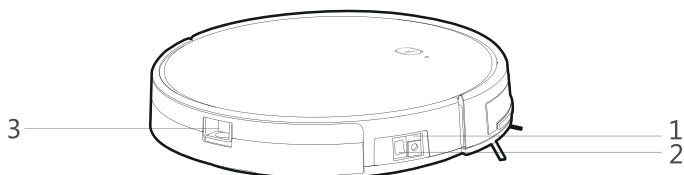

Main Body

1.DC power jack

2.Power switch

3.Dust box release button

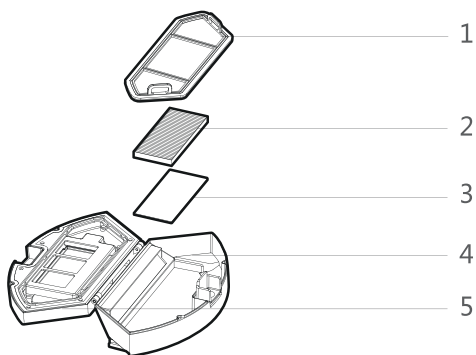

Dust Box

1.Per-filter

2.High-efficient filter

3.Filter sponge

4.Dust box

5.Dust box cover

Product Components

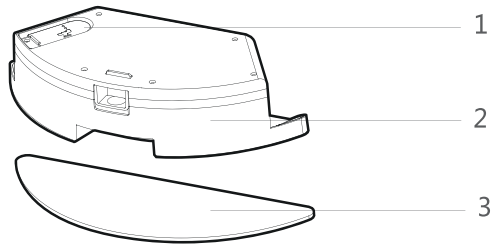

Water Tank Component

1. Tank sealing cap

2. Water tank

3. Mop

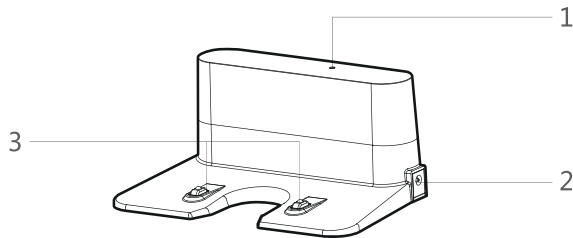

Charging base

1. Charging indicator

2. DC power jack

3. Charging terminal

Product Components

3.2 Product Specifications

Structure

Diameter of the main body	330 m m
Thickness of the main body	75 m m
Net weight of the main body	3.0 kgs

Electronic

Voltage	14.4 V
Battery capacity	2500mAh
Main body button type	LED button

Accessory

Dust box capacity	600 ml
Water tank capacity	350ml

Process Parameters

Charging Type	Manual/Automatic
Operating duration	<= 210min
Charging duration	240-360min

The ambient temperature range for storage of the product is 0-40 degrees Celsius

Product Components

3.3 Product Characteristics

Multiple smart cleaning modes

4 cleaning modes are designed to suit different needs, which can be switched by the remote controller and App, greatly improving the cleaning efficiency and saving 30% of the power.

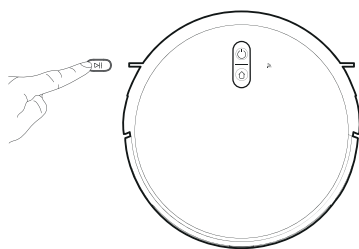

Humanized design

It is simple to operate, pressing the Control Button to start cleaning. Follow the Voice Prompt and let the robot start working for you.

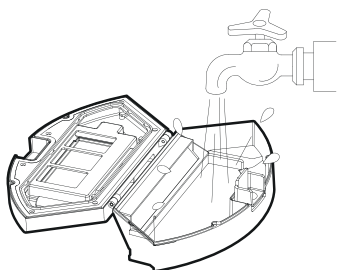

Dust box can be washed with water

The dust box and the pre-filter can be directly flushed with water without too much labor, which can avoid secondary pollution caused by dust flying!

Instructions for Use

4.1 Attention

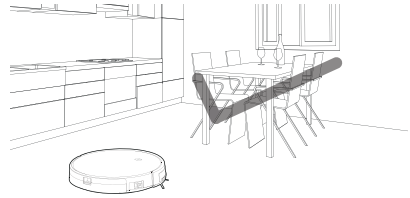
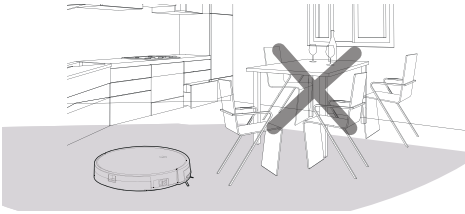

When it is working, please help to remove the unfriendly obstacles. Put the furniture and home appliances such as tables and chairs in the house neatly, the robot will clean up smoothly to give you a clean new home.

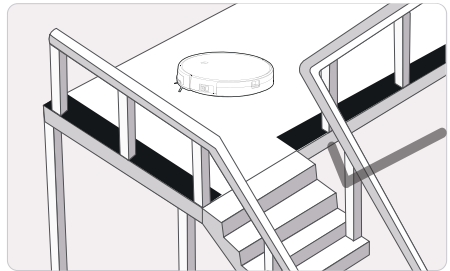
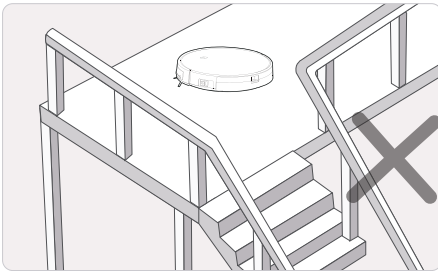

If the robot works at the stairway, the edge of the step, or the entrance to the narrow area among the furnitures, etc, please place a fence to ensure it is safe and running smoothly.

Instructions for Use

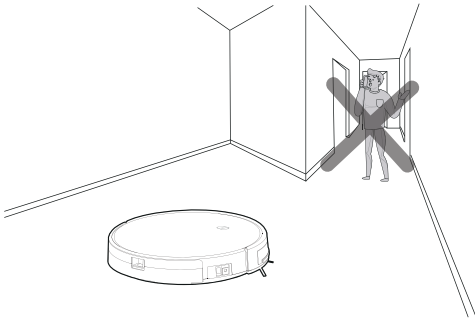

Please do not stand in narrow places such as thresholds and aisles to avoid missing sweeping .

When the robot is working, please ensure that the object with the thickness less than 1.8 cm is not placed in the cleaning area to prevent the machine from climbing and jamming.

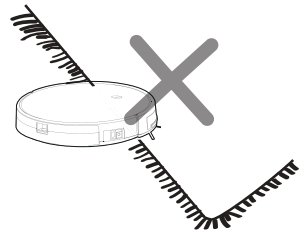
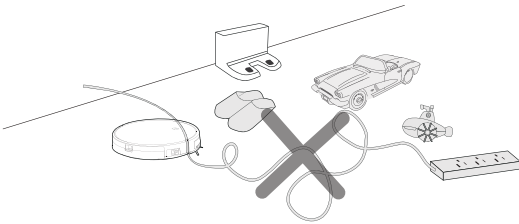

Please pay attention to remove sundries , such as the power cords, toys, etc, which are scattered on the ground may catch or entangle the Robot.

Do not use the mopping function on the carpet! If there is a carpet in the house, please roll up the edge of the carpet in advance.

Instructions for Use

4.2 Remote controller instruction

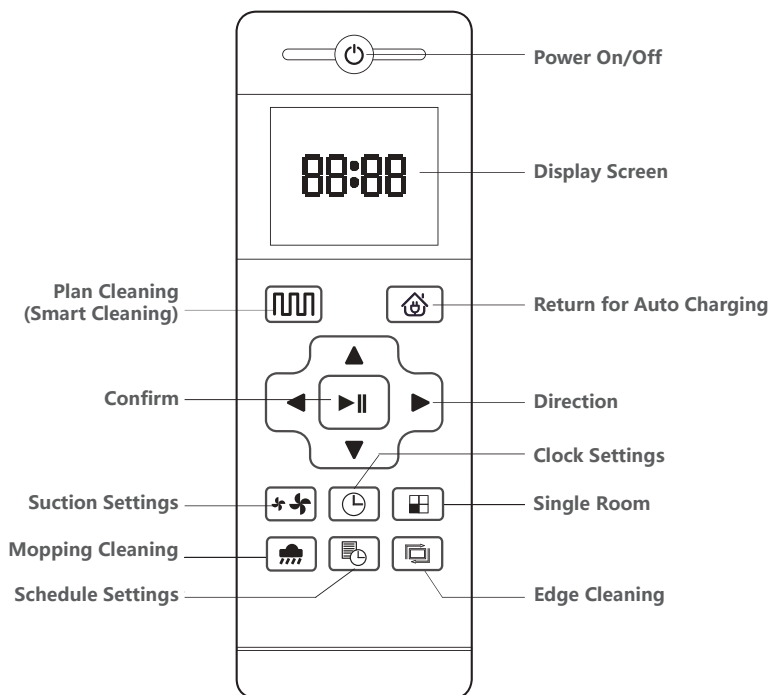

When the robot is in the vicinity of the charging base and the virtual protection wall, it may not be able to distinguish the instructions issued by the remote controller. If you do not use the remote controller for a long time, please remove the battery.

Instructions for Use

Plan Cleaning button

No matter what mode the robot is in, this button will bring it to the plan cleaning mode.

Return for Auto Charging

Pressing this button to shift the mode as recharging, and the logo will be displayed on the screen of the remote controller.

Forward /+

At the standby mode, press this button to continue moving forwards, and release it to return to standby mode. At the Schedule setting mode, press this button to increase the number.

Back Button /-

Press this button and robot will rotate 180 degrees in situ. In the modes of Schedule Setting and Clock Setting, press this button will decrease the number.

Left Arrow

At the standby mode, press this button to continue turning left, and release it to return to standby mode. At the Schedule setting mode, press this button to switch from minute to hour.

Right Arrow

At the standby mode, press this button to continue turning right, and release it to return to standby mode. At the Schedule setting mode, press this button to switch from hour to minute.

Confirm button

During operation, press this button to stop the robot, and it is still working at the pause. In the Schedule setting mode or Clock setting mode, this button can save all settings.



Suction Setting button

At any cleaning mode, press this button to adjust the suction power. There are Normal suction and Powerful Suction for your option.

Clock Setting button

Press this button to enter the Clock Setting mode and press the Confirm button to exit.

Schedule Setting button

At the standby mode, press this button to enter the Schedule Setting mode, and the display flashes icon . At the Schedule Setting mode, press this button to save the data and exit the Schedule Setting mode, and the display will always display the icon . At the Schedule setting mode, press this button for 3S to cancel the Schedule Setting function, and the displayed icon  will disappear.

Edge Cleaning button

Press this button to enter the Edge Cleaning mode.



Display preset time



Display clock time

Instructions for Use

4.3 Operating Instructions

Placement of the Charging Base

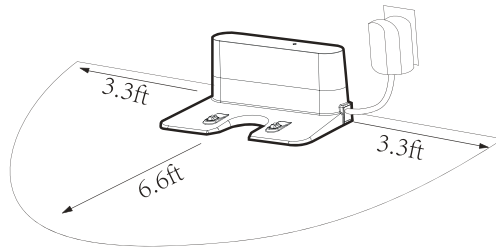

Place the charging base against the wall. Do not place any objects within 3.3 ft to the left / right and 6.6 ft to the front, and do not place any mirrors or other reflective objects within this distance.

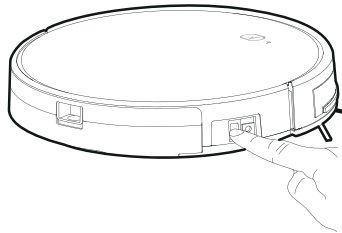

Switch on the robot, which makes the Control button green, and enter the Selected mode. If the robot is not activated within 10 minutes, the robot will enter Sleep mode.

Instructions for Use

Charging modes

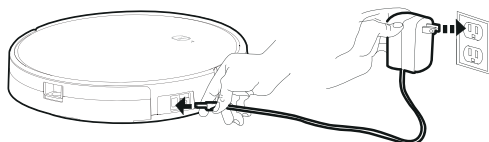

Please keep the power switch turned on before charging the machine.

Charge mode A:

Fix the charging pin into the DC power jack of the robot and plug in the power supply.

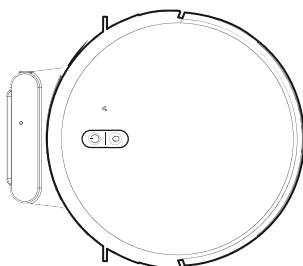

Please keep the power switch turned on before charging the machine.

Charge mode B:

Press Return for Auto charging button on the remote controller or Press Recharge icon on App to auto dock the Robot with the charging base.

Instructions for Use

Automatic charging

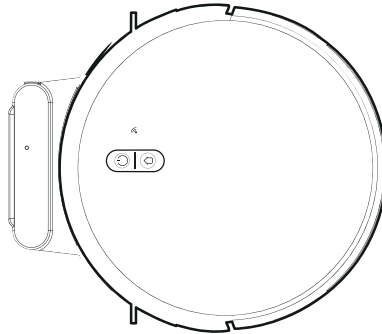

Pressing the Return for Auto Charging on the remote controller to make the robot return for charging.

When Cleaning is completed or the battery is too low, the robot will automatically start finding the charging base to charge itself.

Please keep the charging base energized, otherwise the machine will not be able to find the charging base.

Charging Instructions

01. The battery should be repaired and replaced by the after-sales service center.
02. For the very first operation, please let the robot run out of power.
03. When the robot is charged, the LED light of Control button will flash.
04. If the robot is out of service for a long time, please turn off the power switch.
05. Please charge the robot as soon as possible after the battery is used up.
06. The product can only use the power adapter and charger provided by the factory.
07. Please charge the robot for 12 hours for the first time of operation. When the charge is done, the Control button light turns off.

Instructions for Use

Switching Modes

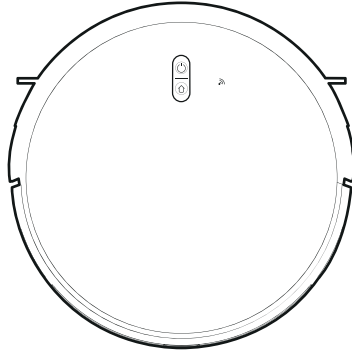

Startup

01. Make sure the power switch on the side of the robot is turned on.
02. Press the Control button or the Cleaning mode on the remote controller to start the robot.

Pause

The pause function is to switch the robot from the operating mode to the selected mode, and the robot can be paused by the following operations:

01. Press the Control button on the robot to pause the robot.
 02. Press the power on/off button on the remote controller to pause the robot.
- Notice: After the machine is paused, the machine can be reoperated.

Sleep

Sleep mode means that the robot is stopped and the indicator light is off. If the Robot is not active within 10 minutes, the robot will enter Sleep mode automatically.

Note: If the robot is out of service for a long time, please turn off the power switch.

Instructions for Use

Use of Water Tank

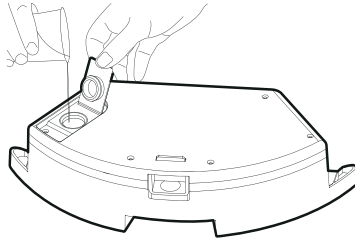

When charging, please remove the water tank to avoid danger.

How to add water?

Open the tank sealing cap, fill it with enough water and slowly inject water into the water tank.

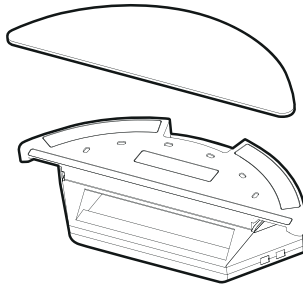

When charging, please remove the water tank to avoid danger.

How to fix the microfiber mop?

Seal the tank sealing cap, then fix the microfiber mop to the velcro on the bottom of the water tank.

Instructions for Use

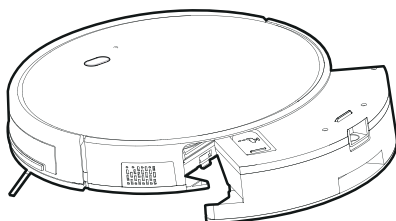

When charging, please remove the water tank to avoid danger.

How to install the water tank?

Press the release button on the dust box to remove it then install the water tank.

Schedule Setting Cleaning

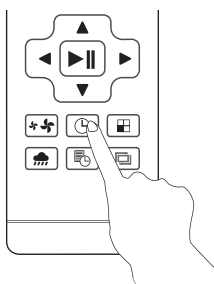

You can set the current local time on your robot by pressing the Clock Setting button on the remote controller, then press Confirm button.

Instructions for Use

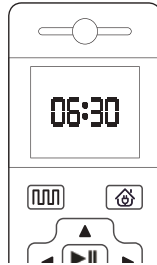

- ☆ Once the power switch is turned off, all Schedule will be cancelled.
- ☆ Once the schedule setting is succeeded, the robot will start working at the scheduled time everyday.

Press the "Schedule Setting" button to set the scheduled cleaning time for the robot. (e.g. Setting 6:30am to the robot, the robot will start cleaning at 6:30am every day at the standby mode.)

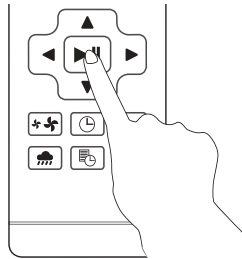

- ☆ At the Schedule Setting mode, follow the voice prompts to confirm all your operations.

1. Press the Schedule Setting button to enter the Schedule Setting mode and set the schedule on the remote controller or APP.
2. If you need cancel the schedule, just press the Schedule Setting button for 3 seconds.

Instructions for Use

Cleaning Modes

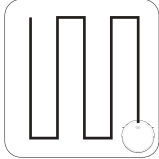

Plan Cleaning (S shape Cleaning)

The robot will perform the smart plan cleaning in S shape according to the room environment.

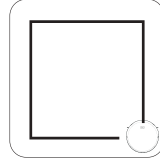

Edge Cleaning

The robot will clean along the longest edge of the room.

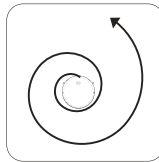

Spot cleaning

The robot will perform the concentrated cleaning on a special dirty area.
(APP controlled only)

Mopping Mode

The Robot will perform the S shape cleaning with mop according to the room environment.

☆Please do not move or remote control the robot while it is working, or it will replan the cleaning route and repeat cleaning.

☆There is a normal phenomenon that the robot will perform with a brief pause during working. Please be patient, as it is thinking and making decisions or discovering where to clean.

Product Maintenance

5.1 Side Brush Cleaning and Replacement

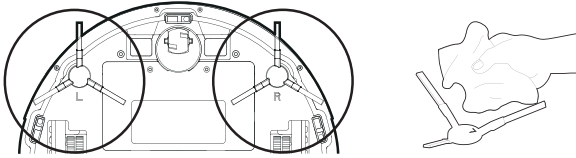

Check the side brush's condition frequently to see if it has been damaged or entangled with other objects. Clean the side brush with a cleaning tool or cloth. When the side brush is damaged and can not be used, please replace it as soon as possible. L and R correspond to each other.

5.2 Cleaning of Dust Box and Filter

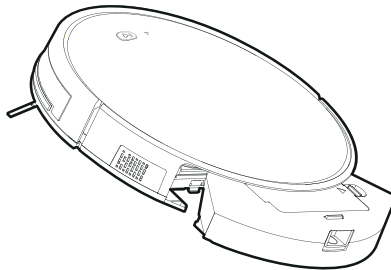

Press the release button to take out the dust box.

Product Maintenance

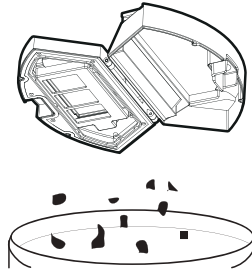

Dump all debris form the dust box into the garbage.

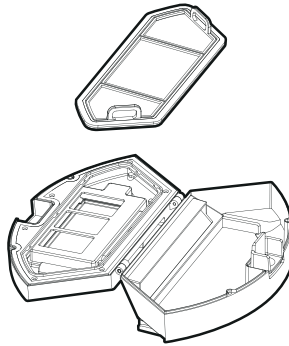

Remove the pre-filter.

Product Maintenance

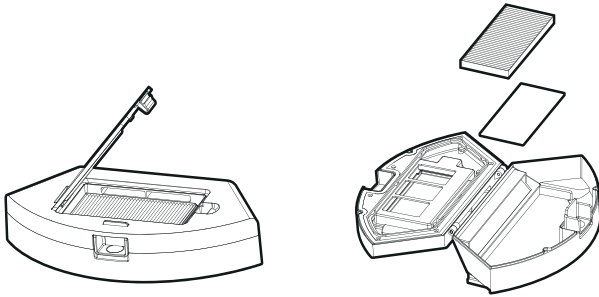

Open the high-efficient filter cover, and remove the high-efficient filter and filter sponge. It is not recommended to wash the high-efficient filter with water. Please pat off the debris carefully.

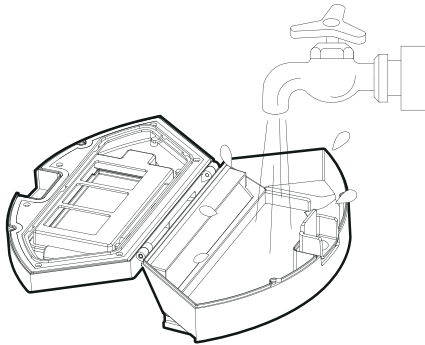

Wash the dust box and pre-filter.

Product Maintenance

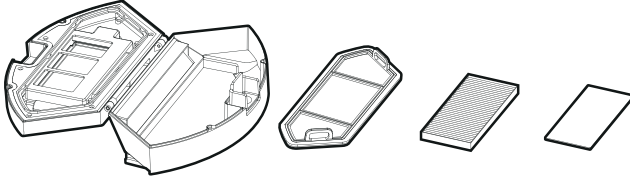

1. Dry the dust box and filter components. Keep them dry to ensure a longer service.
2. After the pre-filter is used for 15~30 days, it should be washed once.
3. The maximum service life of the high-efficient filter is 3 months.

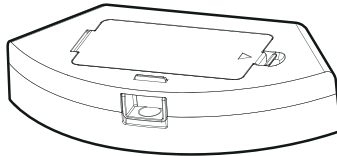

1. Reinstall the pre-filter and high-efficient filter in the dust box.
2. Before installing the filter, make sure that the high-efficient filter and the pre-filter are dry.
3. Do not expose the high-efficient filter and the pre-filter to sunlight.

Product Maintenance

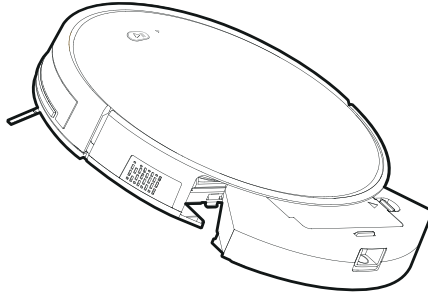

Cover the dust box and fix it into the main body.

5.3 Maintenance of Water Tank

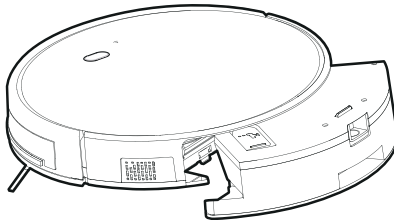

Press the release button to take out the water tank.

Product Maintenance

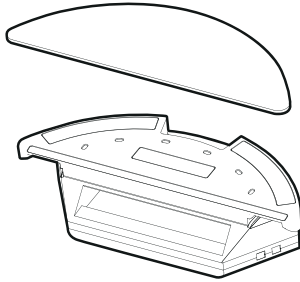

Remove the mop.



Wash and dry the mop.

Product Maintenance

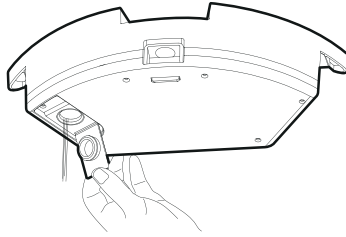

Pour out the rest of water from the water tank.

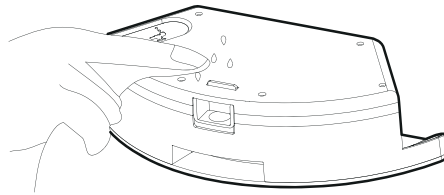

Clean the tank and dry it.

Product Maintenance

5.4 Maintenance of Rolling Brush Components

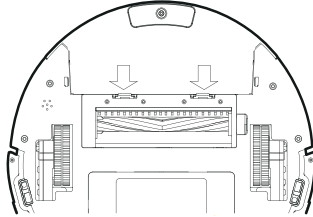

Open the rolling brush components.

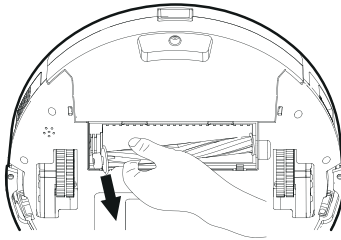

Remove the rolling brush and clean off all debris and hair.

Product Maintenance

5.5 Maintenance of Other Components

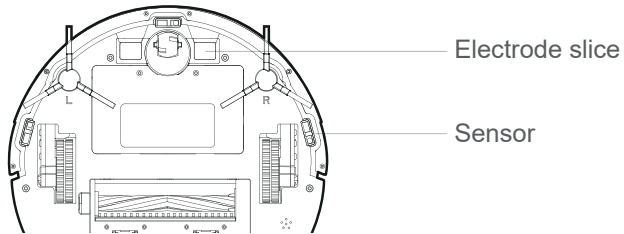

Use the cleaning tools or a dry soft cloth to periodically clean the electrode slice of robot chassis and the sensor window.

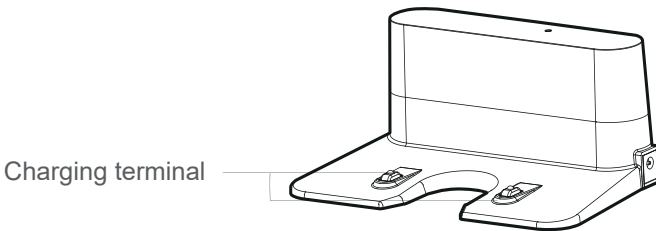

Use a cleaning tool or soft cloth to clean the charging terminal.

Common Faults

6.1 Faults Description

Faults	Possible Reasons	Solutions
The robot can not be charged.	The electrodes between the main body and the charging base are not contacted properly.	Make sure that the electrodes between the main body and the charging base are properly contacted.
	The charging base is switched off while the robot is switched on, which leads to the loss of power.	Keep charging the robot when it is not working to better prepare for next cleaning assignment.
The robot is stuck during work.	The robot may be stuck by wires/cables on the ground, hanging curtains or obstacles around the carpets.	The robot will try to get itself out automatically. However, please help it manually if it failed.
The robot goes back to recharge without finishing the cleaning work.	The robot detects that the power may be not enough and automatically goes back to recharge.	Charge the robot.
	The robot works at different speeds on different floor types. For example, it works longer on the wood floors than on carpets.	The length of working time varies because of the complexities of room environments, the amount of garbage and different cleaning modes.
The robot does not perform cleaning work automatically as scheduled	The robot is not switched on and the robot can not perform cleaning work as scheduled when it is powered off.	Turn on the robot.
	The power level of the robot is too low to work.	Keep charging the robot when it is not working to better prepare for next cleaning assignment.
	The robot is stuck or twined by obstacles.	Turn off the robot and clean the dust box. Then turn over the robot to clean its components, such as wheels and side brushes.
Remote control malfunctions (effective range is 5 m)	The remote controller is short of or out of power.	Change the batteries and install the batteries correctly.
	The robot is short of or out of power.	Make sure that the robot is switched on with enough power for operation..
	The infrared ray is blocked because the infrared emitter on the remote controller or the infrared receiver in the robot is contaminated.	Wipe the infrared emitter on the remote controller or the infrared receiver on the robot with a clean cotton cloth.
	Interference emitted by other devices that exist nearby.	Avoid using the remote controller near other infrared devices.
When the robot is working, there is a missed sweep, the route is chaotic, the deviation is reversed, and the APP side cleaning map shows irregularities and is not neat.	The drive wheel and the ground may slip due to the robot climbing small steps, thresholds and door bars, thus affecting the its judgment on the working environment of the whole house.	It is recommended to close the door in the area and clean the area separately. The robot has the function of self-identification single room. It will return to the starting.
	Work on a waxed, polished floor or smooth floor tile, resulting in reduced friction between the drive wheel and the ground.	It is recommended that you clean the floor after the wax is air-dried.
	The wires, slippers, etc. placed on the ground affect the normal operation of the robot.	Before the machine is working, please arrange the scattered wires, slippers and other objects on the ground to minimize the scattered objects on the ground.

Common Faults

6.2 Replaceable Modules

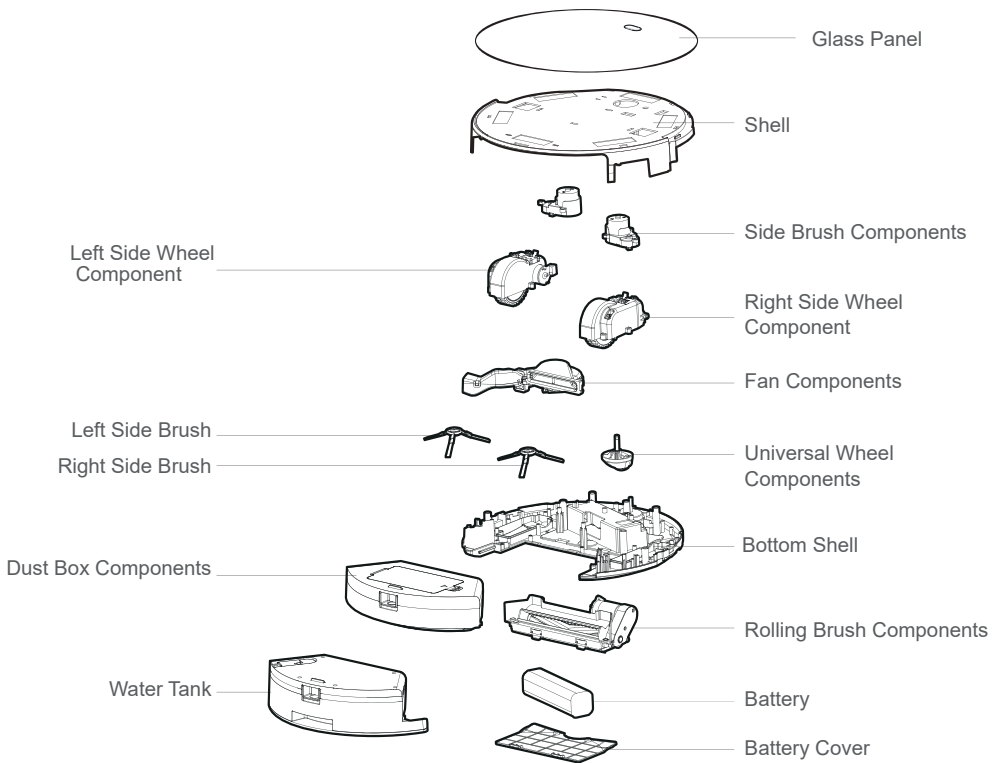

Application:

The product is suitable for cleaning house, hotel rooms, and small offices and provides good cleaning for various floors, such as wooden floor, hard floor, tile floor, and short-pile carpets (short-pile should be shorter than 1.5cm), etc.

ROBOTSTØVSUGER



DK

BRUGERMANUAL **Dansk**

Læs venligst denne brugermanual omhyggeligt, før du anvender robotstøvsugeren og opbevar den et sikkert sted.

Brugermanualen er oversat til dansk. Vi har bevaret visse engelske udtryk og navne på funktioner, da appen og enkelte funktioner kun er tilgængelige på engelsk. Dette er gjort for at undgå forvirring.

Indholdsfortegnelse

1. Opsætning af Wi-Fi

2. Sikkerhedsinstruktioner

3. Produktkomponenter

3.1 Navn på dele

3.2 Produktspecifikationer

3.3 Produktfunktioner

4. Instruktioner til brug

4.1 OBS

4.2 Instruktioner for fjernbetjening

4.3 Brugsinstruktioner

5. Produktvedligeholdelse

5.1 Rengøring og udskiftning af sidebørste

5.2 Vask af støvbeholder og filter

5.3 Vedligeholdelse af komponenter og vandtank

5.4 Vedligeholdelse af rullebørste

5.5 Vedligeholdelse af andre komponenter

6. Almindelige fejl

6.1 Almindelige fejl

6.2 Udskiftning af moduler

Instruktioner til opsætning af Wi-Fi

Trin 1: Download Smart Life-appen og opret en bruger

Hvis du allerede har oprettet en bruger, kan du springe dette trin over.

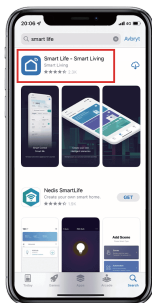

1.1 Download Smart Life-appen på din telefon.

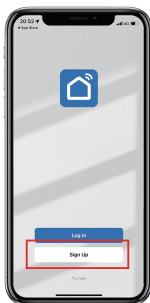

1.2 Tryk på "Sign Up".

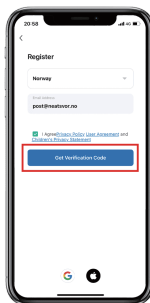

1.3 Vælg land. Indtast den ønskede e-mail. Tryk på "Get Verification Code".



1.4 Kopier koden du får på din mail.

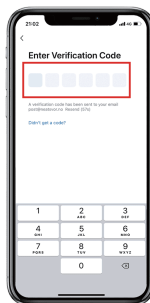

1.5 Indtast den kode du har fået via e-mail.



1.6 Indtast den ønskede adgangskode. Tryk på "Done".

Trin 2: Korrekte indstillinger



2.1 Smart Life anmoder om tilladelse til at oprette forbindelse på enheder på dit lokale netværk. Tryk på "OK".

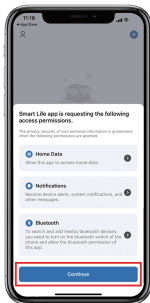

2.2 Notifikationer er valgfrie. Bluetooth og Home Data er ikke nødvendig. Tryk derefter på "Continue".

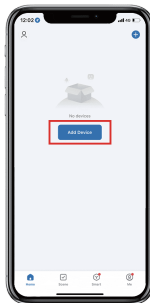

2.3 Tryk på "Add Device".

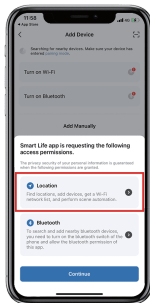

2.4 Tryk på "Location".



2.5 Tillad, mens appen er i brug. Tryk derefter på "Continue".



2.6 Opret forbindelse til Wi-Fi på telefonen. På iPhone: Indstillinger -> Wi-Fi (Telenor er kun et eksempel). PS! Her er det vigtigt at du ikke bruger 5G. Du skal bruge 2.4 GHz.

Instruktioner til opsætning af Wi-Fi

Trin 3: Tilslut enheden til appen

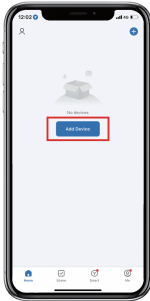

3.1 Tryk på "Add Device".



3.2 Tryk på "Small Home Appliances". Tryk derefter på "robotstøvsuger" (Wi-Fi).

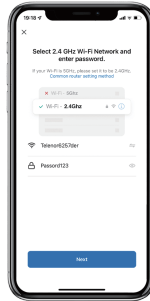

3.3 Indtast den korrekte adgangskode til dit Wi-Fi.



3.4 Tænd for robotstøvsugeren. Tryk på knap(1). Hold knappen (2) nede i 5 sekunder.

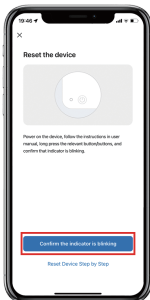

3.5 Tryk på "Confirm the indicator is blinking".



3.6 Tryk på "EZ Mode".

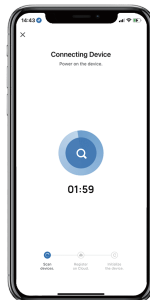

3.7 Vent, indtil enheden er tilkoblet robotstøvsugeren.



3.8 Nu er du tilkoblet.

Hvis du ikke kan oprette forbindelse:

1. Tjek, at du har 2.4 GHz-internet derhjemme. Usikker? Ring til din mobiloperatør (Telenor, Telia, mm).
2. Tjek, at du har indtastet den korrekte Wi-Fi-adgangskode. Se punkt 3.
3. I trin 3.6 skal Wi-Fi-brugernavnet automatisk komme frem. Det skal ikke indtastes manuelt. Hvis det ikke kommer frem automatisk; Gå til indstillinger på din telefon. --> Søg efter Smart Life --> Aktiver placeringstjenester.

Har du fulgt alle disse trin, men kan ikke oprette forbindelse til din enhed? Lad os hjælpe dig! Kontakt vores kundeservice.

Sikkerhedsinstruktioner

Læs sikkerhedsinstruktionerne nedenfor omhyggeligt, før du anvender dette produkt. Tag altid forholdsregler og følg sikkerhedstiltagene ved brug af robotstøvsugeren.

Opbevar venligst disse instruktioner til fremtidig brug. Enhver anvendelse af robotstøvsugeren, som ikke er i overensstemmelse med instruktionerne, kan forårsage skade på personer eller produktet.

Sikkerhedsinstruktion af hoveddel og tilbehør

⚠ Advarsel

1. Undlad at skille produktet ad, reparere eller ændre produktet uden forudgående tilladelse, da dette kan føre til skader eller farlige situationer.
2. Brug ikke produktet i miljøer, hvor der er risiko for brand eller eksplosion.
3. Produktet kan kun bruges med den originale strømforsyning for at undgå, at produktet går i brand eller bliver beskadiget.
4. Lad være med at stå eller sidde på robotstøvsugeren. Dette kan føre til skade på produktet eller personer.
5. Når metaldelen af strømforsyningen er støvet, tør det af med en tør klud.
6. Strømforsyningen skal bruges med 100-240 volt AC-elektricitet. Sæt stikket korrekt i, og opbevar det utilgængeligt for børn.
7. Vask ikke robotstøvsugeren og strømførende dele med vand, da produktet kan blive beskadiget på grund af kortslutning.
8. Undgå at beskadige, påføre vægt, varme, trække eller bøje robotstøvsugeren.
9. Hold godt øje med små børn og ældre, når robotten arbejder, så du undgår farlige situationer.
10. Produktet er til indendørs brug. Brug ikke robotstøvsugeren udendørs.
11. Lad ikke metal eller strømførende dele komme i direkte kontakt med batteriet. Det kan forårsage kortslutning.

⚠ OBS!

1. Berør ikke produktet med våde hænder. Det kan føre til elektrisk stød.
2. Placér ikke robotten på steder, hvor den kan falde såsom på borde, stole, høje platforme osv.
3. Produktet har et innovativt design og bør beskyttes mod direkte sollys over tid.

Sikkerhedsinstruktioner

- 4.Brug ikke produktet i fugtige omgivelser, såsom badeværelser.
- 5.Placér ikke produktet nær cigaretskod, lightere eller åben ild.
- 6.Rengør produktet med en tør klud efter opladning.
- 7.Sluk helt for robotten, når den ikke er i brug.
- 8.Forsikre dig om at strømforsyningen er koblet korrekt til kontakten før brug for at undgå skade på robotten.
- 9.Før du anvender robotten, bør du fjerne alle sårbare ting såsom glas, lamper, ledninger og gardiner. Disse elementer kan hænge fast i sidebørsten og blive suget ind.
- 10.Tøm altid støvbeholderen når den er fuld før du fortsætter brugen af robotten.
- 11.Brug ikke robotten til at fjerne byggeaffald/byggestøv.
- 12.Før du afleverer produktet til genbrug, skal du fjerne batteriet fra robotten. Sørg for, at den er taget ud af stikkontakten, før du fjerner den. Robotten og batteriet skal genbruges på en sikker og miljøvenlig måde.
- 13.Driftstemperaturen er mellem 0 - 40 grader celsius. Brug den ikke, hvis temperaturen er for høj

Sikkerhedsinstruktioner for opladet batteri

Fare

- 1.Brug altid den originale strømforsyning og opladningsadapter, for at undgå lækage, overophedning eller brud på batteriet.
- 2.For at undgå lækage, overophedning eller brud på batteriet, må batteriet ikke fjernes eller kortsluttes.
- 3.Transporter og opbevar ikke robotten sammen med halskæder, hårnåle eller andre metalgenstande. Dette kan føre til kortslutning, lækage, overophedning eller brud på batteriet.
- 4.Brænd ikke eller opvarm batteriet. Dette kan føre til kortslutning, lækage, overophedning eller brud på batteriet.

Sikkerhedsinstruktioner

⚠ Opmærksomhed

- 1.Hvis batteriet bliver ualmindeligt varmt under opladning, så skal du straks stoppe opladningen for at undgå lækage, overophedning eller brud på batteriet.
- 2.For at forlænge batteriets levetid, skal du opbevare det adskilt fra robotstøvsugeren på et køligt og tørt sted, særligt hvis støvsugeren ikke kører i længere perioder.
- 3.Læg ikke batteriet i vand og lad det ikke komme i kontakt med væske. Dette kan føre til lækage, overophedning og brud på batteriet.
- 4.Hvis noget ikke ser rigtigt ud (f.eks. misfarvning eller deformation), skal du straks stoppe med at bruge robotten for at undgå batterilækage, overophedning eller brud.
- 5.Brug altid tape for at isolere batteriets elektroder før du sender batteriet til genbrug.
- 6.Hvis batteriet lækker, tør det rent med en tør klud og send det til genbrugsstationen.
- 7.Aflever batteriet til genbrug på en genbrugsstation, f.eks. i indkøbscentre, kommunale receptioner, i butikken hvor du har købt robotten osv. Batterier skal genbruges i henhold til gældende love og regler.

⚠ Advarsel

- 1.Hvis hud eller tøj udsættes for batterielektrolyt/væske fra batteriet, skal du straks vaske med rindende vand for at undgå hudskader.
- 2.Anvend ikke det genopladelige batteri på andre enheder. Dette batteri er kun egnet til brug med denne robot.
- 3.Hvis batteriets yderside bliver deformeret, udvidet, eller hvis der registreres lækage af elektrolytter, må du ikke oplade eller fortsætte med at bruge det.
- 4.Smid eller bank ikke på ikke batteriet. Dette kan føre til lækage, opvarmning og brud på batteriet.
- 5.Skil ikke batteripakken ad. Dette kan føre til brud på batteriet, lækage af elektrolytter, brand, eksplosion og andre farer.

Sikkerhedsinstruktioner

Sådan fjerner du batteriet

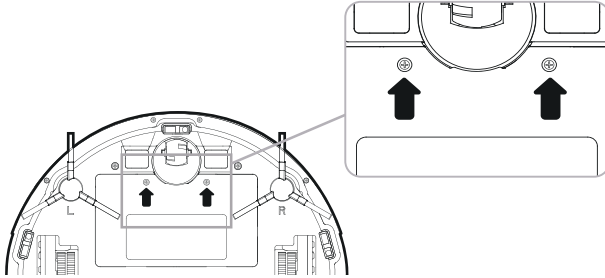

1. Skru de to skruer på batteridækslet af med en skruetrækker.
2. Fjern batteridækslet.
3. Fjern batteriet, og frakobl elektroderne/ledningerne

Produktkomponenter

3.1 Navn på dele

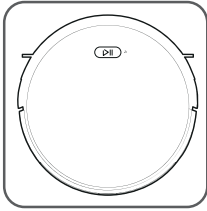

Hoveddel

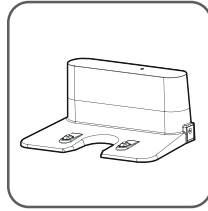

Ladestation

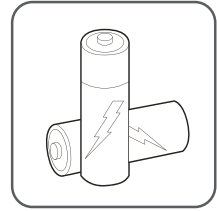

2x AAA batterier
(ikke inkluderet)

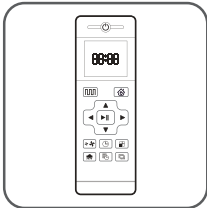

Fjernbetjening

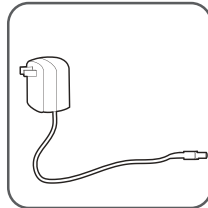

Strømadapter

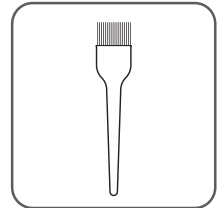

Rengøringsværktøj

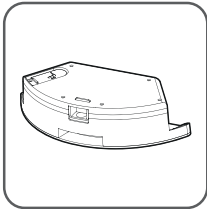

Vandtank

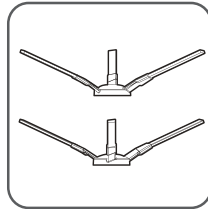

Sidebørster

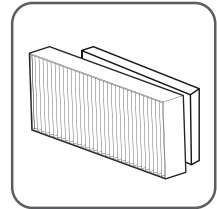

Højeffektiv-filteret

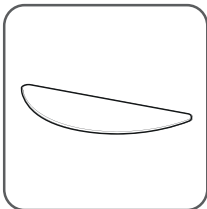

Moppe

Medfølgende tilbehør kan variere i henhold til hvilken model du har købt.

Produktkomponenter

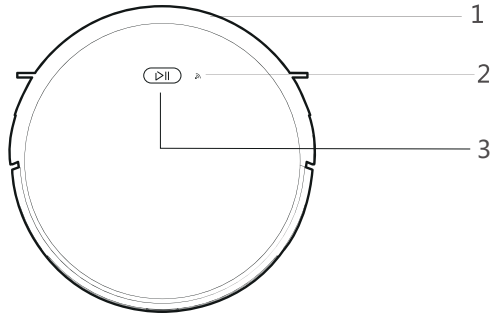

Hoveddel

1.Kofanger

2. Wi-Fi indikator

3. Kontrolknop

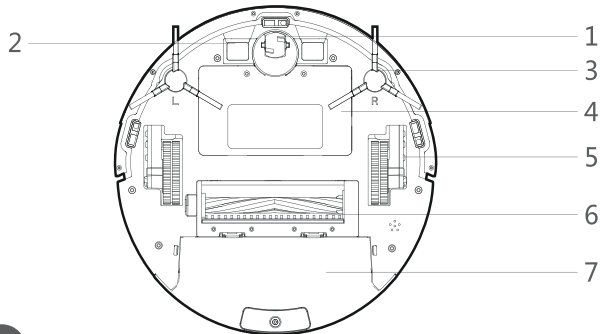

Hoveddel

1. Universalhjul 2. Elektrode 3. Sidebørste 4. Batteridæksel

5. Sidehjul 6. Rullebørste 7. Støvbeholder

Produktkomponenter

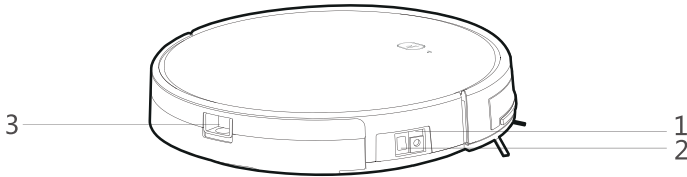

Hoveddel

1. Strømskik
2. Tænd/sluk-knap
3. Udløsermekanisme for støvbeholder og vandtank

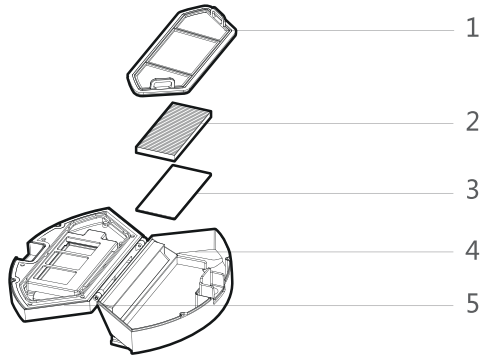

Støvbeholder

1. Første filter
2. Højeffektiv-filteret
3. Filtersvamp
4. Støvbeholder
5. Dæksel til støvbeholder

Produktkomponenter

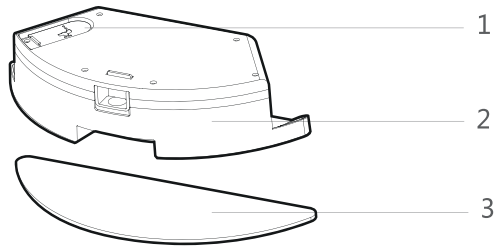

Vandtank

1. Tanktætning 2. Vandtank 3. Moppe

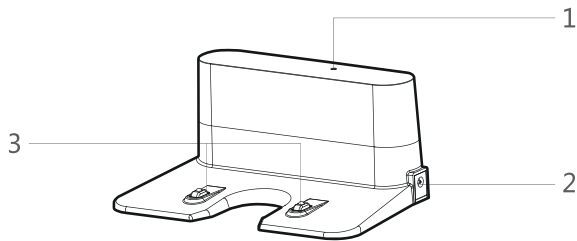

Ladestation

1. Opladningsindikator 2. Strømkontakt 3. Opladningsterminal

3.2 Produktspecifikationer

Struktur

Diameter på hoveddel	330 mm.
Tykkelse på hoveddel	75 mm.
Vægt på hoveddel	3,0 kg.

Elektronik

Volt/spænding	14,4 V
Batterkapacitet	2500 mAh
Knaptyp	LED

Tilbehør

Kapacitet på vandtank	350 ml.
Kapacitet på støvbeholder	600 ml.
Renseklud (polyester/bomuld)	295 x 100 x 4 mm.

Brugsparametre

Ladetype	Manuel/automatisk
Opladningsvarighed	240 - 360 minutter

Medfølgende tilbehør kan variere i henhold til hvilken model du har købt.

3.3 Produktfunktioner

Smarte vaskefunktioner

Robotten har fire smarte vasketilstande, som designet til at passe til dine behov. Disse kan du styre med fjernbetjeningen eller i appen. Visse tilstande kan bidrage med op til 30 % strømbesparelse og øget effektivitet

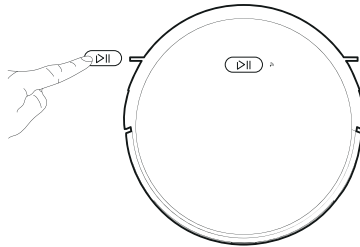

Brugervenligt design

Robotten er nem at anvende. Tryk på kontrolknappen for at starte rengøringen. Følg stemmekommandoen, og robotten vil arbejde for dig.

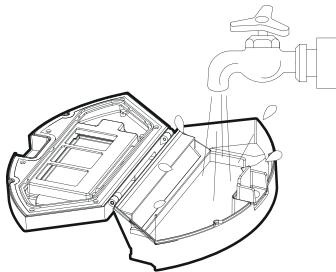

Støvbeholderen kan vaskes med vand

Støvbeholderen og det første filter kan skylles i vand. Det bidrager til at begrænse forurening og udslip af støv.

4.1 OBS!

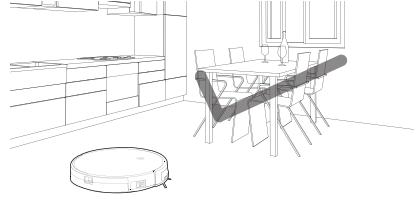

Når robotten gør rent, så fjern venligst alle forhindringer. Sørg for at møblerne står ryddeligt og ordentligt, så robotten kan give dig et rent og skinnede hjem.

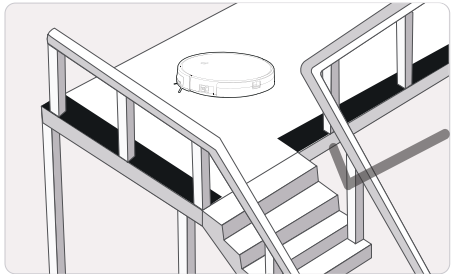
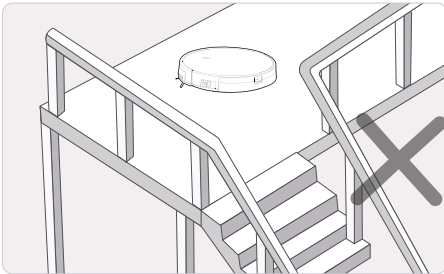

Hvis robotten arbejder i nærheden af trapper, langs kanter eller i smalle områder rundt om møbler, så opsæt venligst en usynlig barriere i appen for at holde robotten sikker.

Instruktioner til brug

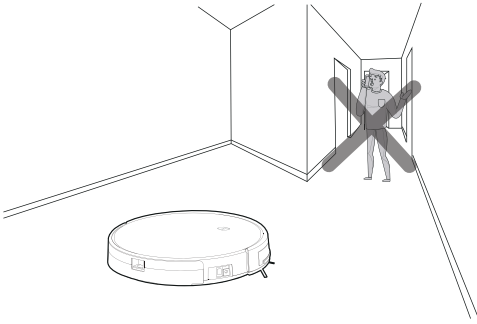

Blokér ikke smalle gange og områder. På den måde undgår du at robotten ikke springer rengøringen over i disse områder. Lad ikke objekter, som er mindre end 1,8 cm ligge i området, som skal rengøres, da det kan sætte sig fast i robotten.

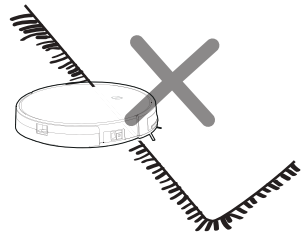
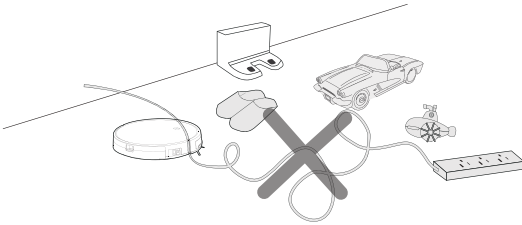

Fjern rod, ledninger, legetøj osv. fra gulvet. Brug ikke moppefunktionen på tæpper. Sørg for, at tæppernes kanter er jævne før støvsugning.

4.2 Instruktioner til brug



Når robotten er inden for rækkevidde af ladestationen og en virtuel væg, så er den muligvis ikke i stand til at fortolke instruktionerne fra fjernbetjeningen. Tag batteriet ud, hvis der er længe mellem hver gang du bruger batteriet.

Planlæg rengøring

Uanset hvilken tilstand robotten er i, så vil denne knap sætte den i planlagt rengøringstilstand.

Returnere til automatisk opladning

Hvis du trykker på denne, skifter tilstanden til opladning. Logoet vises på fjernbetjeningens skærm.

▲ Frem / +

I dvaletilstand skal du trykke på denne knap for at fortsætte fremad. Slip den for at vende tilbage til dvaletilstand. Du kan øge antallet i tidsplanindstillingen.

▼ Tilbage / -

Tryk på denne og robotten roterer 180 grader. I tidsplanindstillingen kan du sænke tallet.

◀ Venstre pil

I dvaletilstand skal du trykke på denne knap for at dreje til venstre. Slip den for at vende tilbage til dvaletilstand. I tidsplanindstillinger kan du skifte fra minutter til timer.

▶ Højre pil

I dvaletilstand skal du trykke på denne knap for at dreje til højre. Slip den for at vende tilbage til dvaletilstand. I tidsplanindstillinger kan du skifte fra minutter til timer.

▶|| Bekræft

Tryk på denne knap for at stoppe robotten under brug, og den vil fortsætte, hvor den slap. I tidsplanindstilling gemmer denne knap indstillingerne.



+* Indstillinger for sugekraft "

Denne knap justerer alle vaskeprogrammer. Du kan vælge mellem normal og stærk sugeevne.

⌚ Ur-indstillinger



Tryk på denne knap for at få adgang til indstillingen af uret. Tryk på bekræftelsesknappen for at afslutte.

📅 Tidsplan-indstillinger

I dvaletilstand skal du trykke på denne knap for at gå til tidsplanindstillinger. Skærmen blinker med ikonet  i tidsplanindstillingen. Tryk på knappen for at gemme oplysningerne og afslutte tidsplanindstillingerne. Skærmen viser konstant ikonet  i tidsplanindstillinger. Tryk på denne knap for 3S-annulering af tidsplanfunktionen, så forsvinder 

🏠 Kantrengøring

Tryk på denne knap for at komme til kantrengøring.

 **00:00** Vis forudindstillet tid  **00:00** Vis klokken

4.3 Brugsinstruktioner

Placering af ladestationen

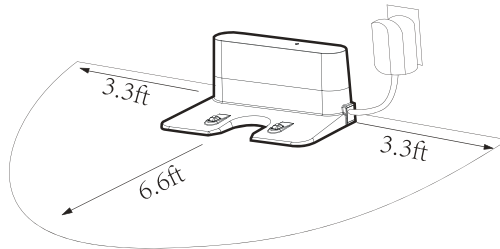

Placér ladestationen mod væggen med en sikkerhedsmargin på 1 meter til begge sider og 2 meter foran. Advarsel: Placér ikke ladestationen i nærheden af spejle, og undgå direkte sollys.

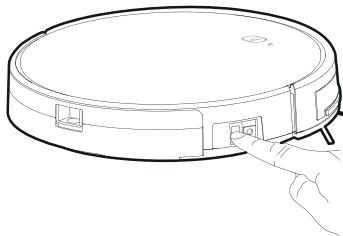

Tænd robotten. Derefter lyser kontrolknappen hvid, og robotten går i den tilvalgte tilstand. Hvis robotten ikke aktiveres inden for 10 minutter, går den i dvaletilstand.

Instruktioner til brug

Opladningstilstande

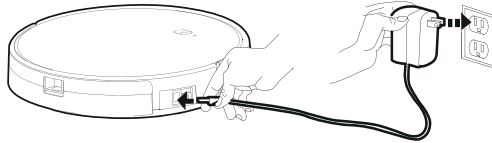

Strømafbryderen skal være tændt før robotten oplades

Opladningstilstand A

Sæt stikket direkte i maskinen og tilslut det til strømforsyningen.

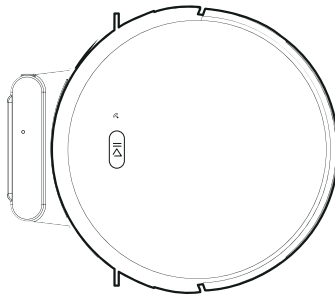

Strømafbryderen skal være tændt før robotten oplades

Opladningstilstand B

Tryk på returknappen for automatisk opladning på fjernbetjeningen eller tryk på ikonet "recharge" i appen. Robotten kører derefter automatisk til ladestationen.

Automatisk oplading

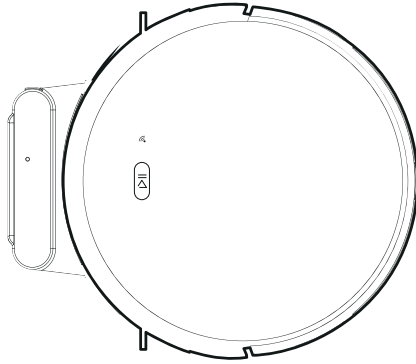

Tryk på "return for auto charging" på fjernbetjeningen, så vender robotten retur til ladning. Når rengøringen er færdig, eller hvis batteriet er for lavt, vil robotten automatisk gå til ladestationen for at få strøm. Lad venligst ladestationen være tændt, ellers finder den robotten ikke frem til den.

Opladningsvejledning

1. Batteriet må kun repareres eller byttes ud af et godkendt servicecenter eller producenten.
2. Lad robotten løbe helt tør for strøm ved førstegangsbrug.
3. Når robotten er opladet, vil LED-lyset på Control-knappen blinke.
4. Sluk helt for robotten, hvis den ikke er i brug over længere tid.
5. Genoplad batteriet så hurtigt som muligt, når det løber tør.
6. Produktet kan kun anvendes sammen med den originale strømforsyning og adapter.
7. Oplad robotten i 12 timer, når den skal anvendes første gang. Når opladningen er færdig, slukkes lyset på Control-knappen.

Skiftning af tilstande

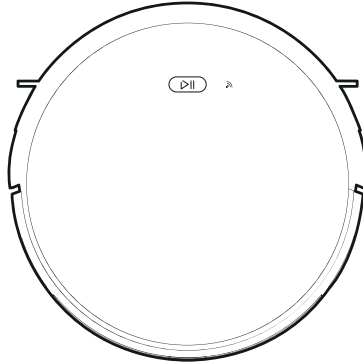

Tænd

1. Sørg for at robotten er tændt med tænd/sluk-knappen.
2. Tryk på Control-knappen eller Cleaning mode-knappen på fjernbetjeningen for at bruge robotten.

Pause

Pausefunktionen sætter robotten i Selected-tilstand. Den kan pauses på følgende måder:

1. Tryk på tænd/sluk-knappen på robotten.
2. Tryk på tænd/sluk-knappen på fjernbetjeningen.
3. Bemærk: Når maskinen er sat på pause, så kan den genoptage vasken, hvor den slap.

Hvilemodus/Sleep

Dvaletilstand betyder, at robotten er stoppet, og indikatorlyset er slukket. Hvis robotten ikke er aktiv i 10 minutter, går den automatisk i dvaletilstand. Sluk venligst robotten helt, hvis du ikke skal bruge den i længere tid.

Instruktioner til brug

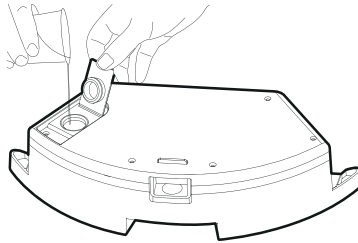

Fjern vandtanken, når du oplader for at undgå farlige situationer

Sådan opfylder du med vand

Åben tankens låg og fyld den forsigtigt med vand. Vær opmærksom på at du fylder nok på.

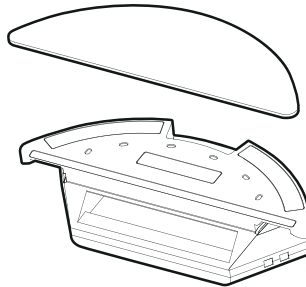

Fjern vandtanken, når du oplader for at undgå farlige situationer.

Sådan fastgøres mikrofiberpoppen

Luk låget på vandbeholderen og sæt mikrofiberpoppen på velcroen i bunden af vandbeholderen.

Instruktioner til brug

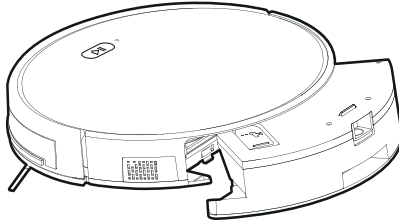

Fjern vandtanken, når du oplader for at undgå farlige situationer.

Sådan installeres vandtanken

Tryk på knappen for at frigøre støvbeholderen. Fastgør derefter vandtanken til robotten.

Planlæg vask

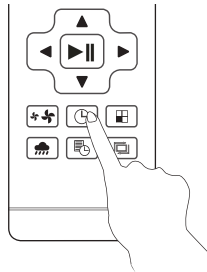

Du kan indstille lokal tid på robotten ved at trykke på ur-indstillinger på fjernbetjeningen. Tryk derefter på bekræft-knappen.

Instruktioner til brug

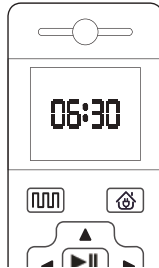

- ☆ Når tænd/sluk-knappen er slukket, så stoppes alle planlagte vaskecyklusser
- ☆ Når du har sat en plan op, så vil robotten følge den hver dag.

Tryk på "Planned Cleaning"-knappen for at opsætte en plan for vask (f.eks. vil indstillingen 6.30 få robotten til at vaske kl. 6.30 hver dag, når den er i dvaletilstand)

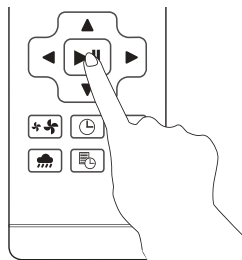

- ☆ I tidsplanindstillingstilstand, følg stemmekommandoerne for at bekræfte dine valg.

1. Tryk på Planned Cleaning-knappen for at gå til indstillinger for planlagt vask. Du kan planlægge på fjernbetjeningen eller i appen.
2. Hvis du ønsker af annullere en planlagt vask, tryk på Planned Cleaning-knappen i 3 sekunder.

Vasketilstand

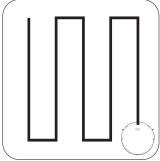

Plan Cleaning (S-formet kørerunde)

Robotten gennemfører vaskeplanen i et S-formet mønster, baseret på kortlægningen af rummet.

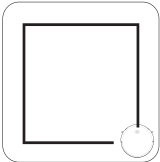

Edge Cleaning

Robotten vasker langs den yderste kanten i rummet.

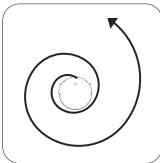

Spot Cleaning

Robotten fokuserer på et specifikt område, som er ekstra snavset (kan kun kontrolleres i appen).

Mopping Mode

Robotten vil lave en S-formet vask med moppe, som er tilpasset rummet.

- ☆ Flyt og kontroller venligst ikke robotten, mens den rengør, da den vil planlægge og starte rengøringen på ny.
- ☆ Det er normalt at robotten tager en kort pause, mens den arbejder. Vær tålmodig mens den finder ud af, hvor den skal vaske.

5.1 Rengøring og udskiftning af sidebørste

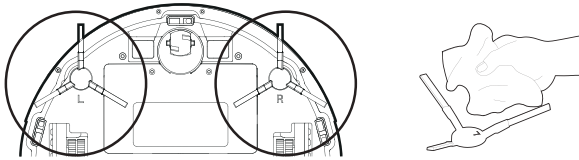

Kontrollere tilstanden af sidebørsten med jævne mellemrum for at se, om den er beskadiget eller har sat sig fast i genstande. Vask børsten med en klud eller rengøringsværktøjet. Når sidebørsten er beskadiget og ødelagt, skal du udskifte den. Højre og venstre børste skal være ens.

5.2 Vask af støvbeholder og filter

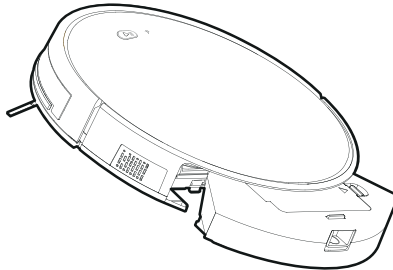

Tryk på knappen for at løsne støvbeholderen

Produktvedligeholdelse

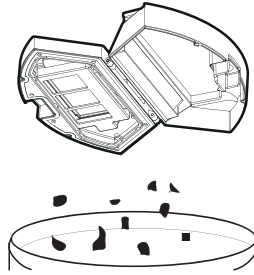

Åben støvbeholderen og tøm indholdet.

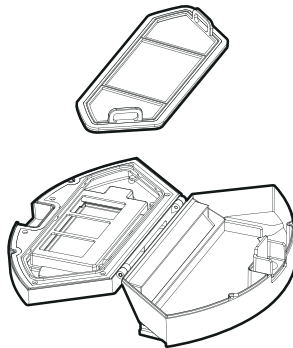

Fjern det første filter.

Produktvedligeholdelse

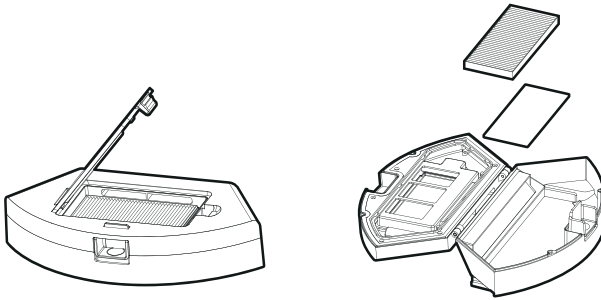

Åben dækslet til højeffektiv-filteret. Fjern filteret og filtersvampen. Det er ikke anbefalet af vaske højeffektiv-filteret med vand. Fjern støv og snavs forsigtigt.

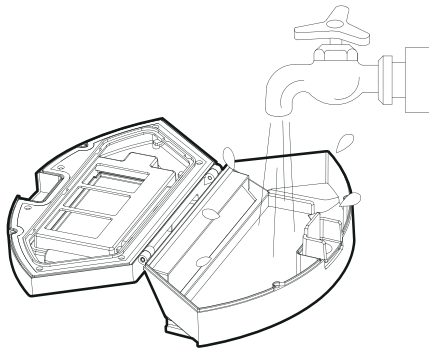

Vask støvboksen og det første filter.

Produktvedligeholdelse

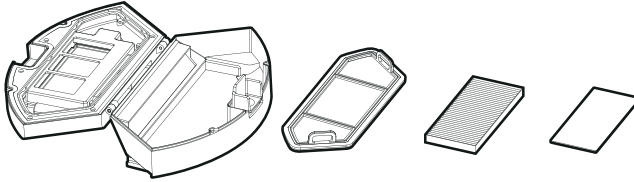

1. Tør støvbeholderen og filteret af. Hold dem tørre for at sikre den længst mulige levetid.
2. Det første filter bør vaskes efter 15-30 dages brug.
3. Det højeffektive-filter har en maksimal levetid på tre måneder.

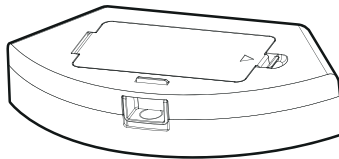

1. Reinstaller det første filter og det højeffektive-filter
2. Før du installerer filteret, sørg for at begge filtre er tørre.
3. Udsæt ikke filtrene for sollys.

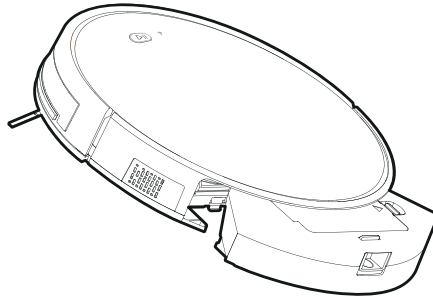

Luk støvbeholderen og fastgør den til hoveddelen.

5.3 Vedligeholdelse af vandtanken

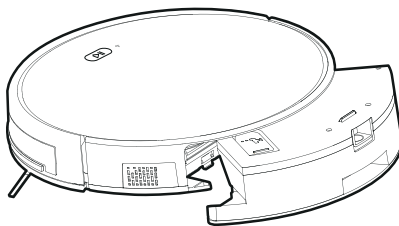

Tryk på udløserknappen for at fjerne vandbeholderen.

Produktvedligeholdelse

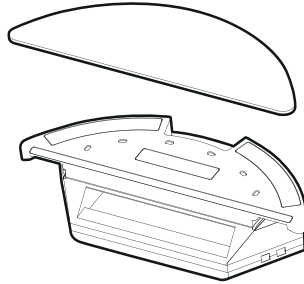

Fjern moppen.

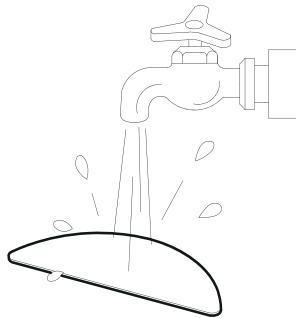

Vask og tør moppen.

Produktvedligeholdelse

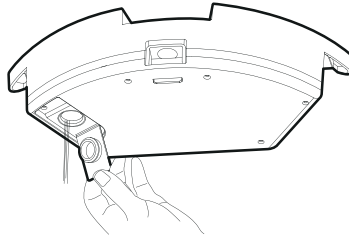

Hæld vandet ud fra vandtanken.

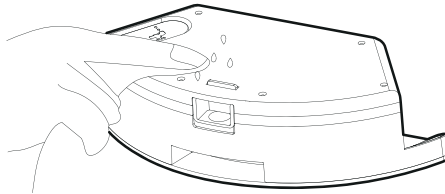

Vask og tør vandtanken.

5.4 Vedligeholdelse af rullebørste

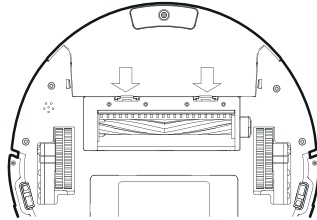

Åben rullebørstekomponenten.

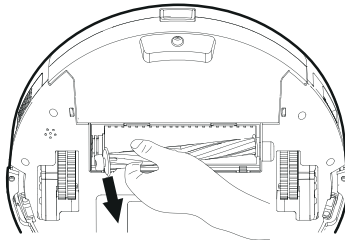

Løsne rullebørsten. Fjern hår og snavs fra denne.

5.5 Vedligeholdelse af andre komponenter

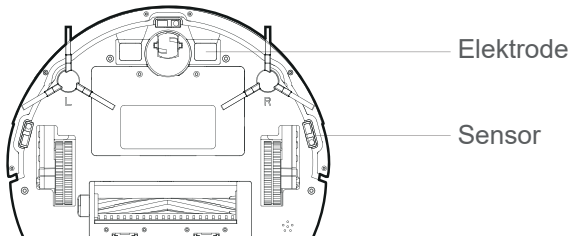

Brug rengøringsværktøjet eller en tør, blød klud til at rengøre elektroden, ydersiden af robotten og sensorvinduet.

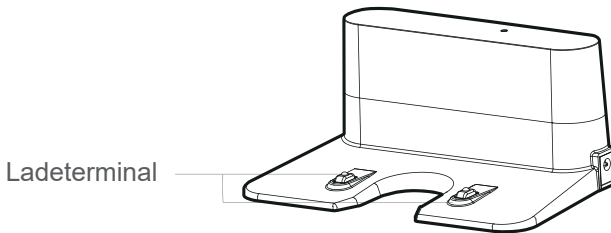

Brug rengøringsværktøjet eller en blød klud til at rengøre opladningsterminalerne.

6.1 Beskrivelse af fejl

Fejl	Mulige årsager	Mulige løsninger
Robotten kan ikke lade	Elektroderne mellem hoveddelen og ladestationen har ikke god nok kontakt.	Sørg for at støvsugeren og stationen har god nok kontakt.
	Ladestationen er slukket, mens robotten er tændt, hvilket fører til strømtab.	Bliv ved med at oplade robotten, når den ikke fungerer, for at være bedre forberedt næste gang.
Robotten sidder fast	Robotten kan sidde fast i ledninger, gardiner eller forhindringer i tæpper.	Robotten vil forsøge at komme ud automatisk. Hjælp den gerne, hvis det er nødvendigt.
Robotten går tilbage til opladning uden at fuldføre rengøringsarbejdet.	Robotten kan have for lidt strøm til at afslutte jobbet, så den lader sig genoplade.	Oplad robotten.
	Robotten arbejder med forskellige hastigheder på forskellige gulve. Strømmen holder f.eks. længere tid på trægulve end tæpper.	Arbejdstidens længde varierer afhængigt af rummets kompleksitet, mængden af snavs og forskellige tilstande.
Robotten udfører ikke rengøringsarbejdet automatisk som planlagt.	Robotten er ikke tændt og kan ikke udføre rengøringsarbejdet som planlagt.	Tænd robotten.
	Batteriniveaue er for lavt til at udføre jobbet.	Bliv ved med at oplade robotten, når den ikke fungerer, for at være bedre forberedt næste gang.
	Robotten sidder fast.	Sluk robotten og rengør støvbeholderen. Rengør komponenter, såsom hjul, sidebørster osv.
Fejl på fjernbetjeningen (rækkevidden er 5 m.)	Fjernbetjeningen er tom for strøm.	Udskift batterierne, og sørg for, at de sidder korrekt.
	Robotten mangler strøm.	Sørg for, at robotten er tændt og har nok strøm.
	Signalet er blokeret, fordi den infrarøde sender/modtager er snavset.	Tør den infrarøde sensor på fjernbetjeningen og modtageren af på robotten med en ren bomuldsklud.
	Signalet forstyrres af andre enheder.	Undgå at bruge fjernbetjeningen i nærheden af andre infrarøde enheder/sendere.
Robotten springer områder over, ruten er kaotisk, den kører forkert, eller kortet viser uregelmæssigheder.	Drivhjulet kan glide, når robotten kører over tærskler og kanter. Det kan påvirke dens vurdering af ruten.	Du bør lukke døre til de rum, robotten er ved at gøre rent. Robotten kan identificere individuelle rum og starter derefter forfra.
	Brug af robotten på voksede, polerede eller glatte gulve kan føre til reduceret friktion.	Det anbefales, at du rengør gulvet efter voksning/limning.
	Ledninger, hjemmesko mm. på gulvet påvirker robotens normale drift.	Fjern løse genstande på gulvet for at minimere forhindringer for robotten.

6.2 Udskiftelige moduler

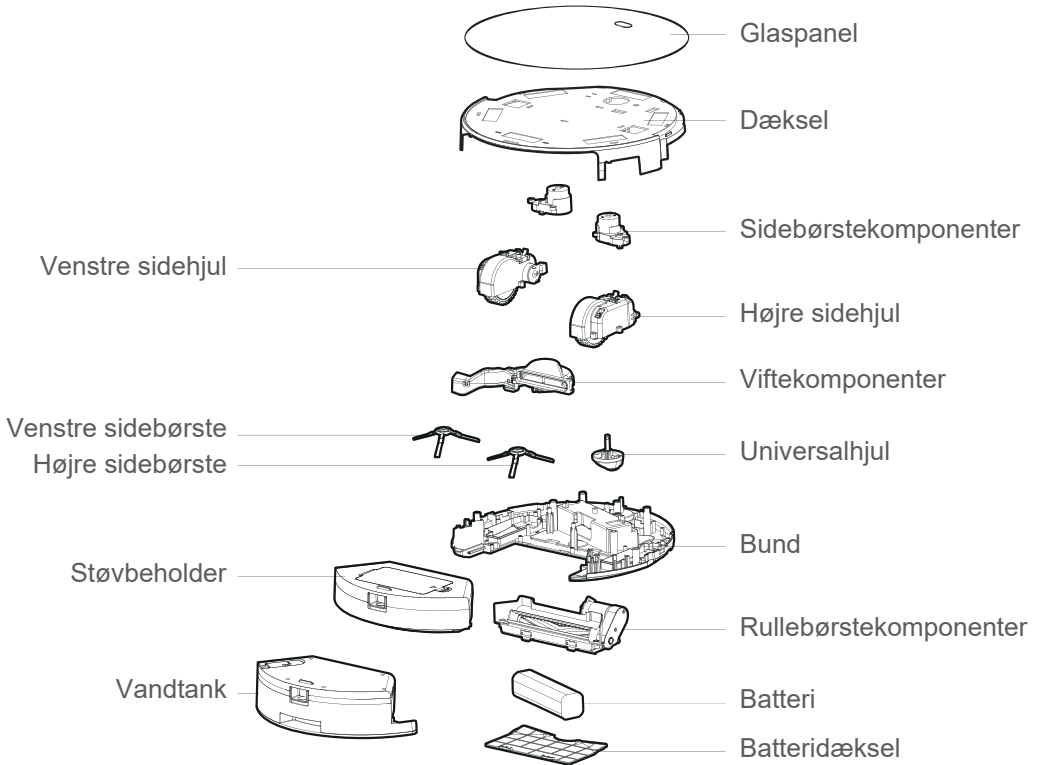

Egnet brug

Robotten er velegnet til vask i privatbolig, hotelrum og små kontorer. Den sørger for effektiv rengøring af flere typer af gulve såsom trægulv, parket, fliser og korthårede tæpper på under 1,5 cm.

ROBOTSTØVSUGER

SE



ANVÄNDARMANUAL Svensk

Läs den här användarmanualen noggrant innan du använder robotdammsugaren. Förvara manualen på ett säkert ställe.

Användarmanualen har översatts till svenska. Vi har behållit vissa engelska uttryck och benämningar på funktioner, eftersom appar och vissa funktioner endast finns tillgängliga på engelska. Detta har gjorts för att undvika förvirring.

1. Konfigurera Wi-Fi

2. Säkerhetsinstruktioner

3. Produktkomponenter

3.1 Namn på delar

3.2 Produkt specifikationer

3.3 Produktfunktioner

4. Användarinstruktioner

4.1 OBS

4.2 Instruktioner för fjärrkontroll

4.3 Användarinstruktioner

5. Produktunderhåll

5.1 Rengöring och byte av sidborste

5.2 Tvätta dammbehållare och filter

5.3 Skötsel av komponenter och vattenbehållare

5.4 Skötsel av rullborste

5.5 Skötsel av andra komponenter

6. Vanliga fel

6.1 Vanliga fel

6.2 Utbytbara komponenter

Instruktioner til opsætning af Wi-Fi

Step 1: Ladda ner Smart Life-appen och skapa en användare

Om du redan har skapat en användare kan du hoppa över detta steg.

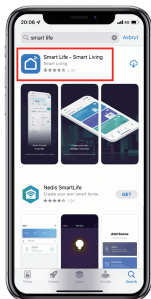

1.1 Ladda ner Smart Life-appen till din smartphone.

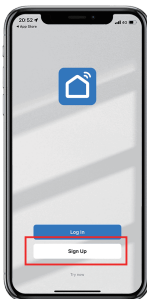

1.2 Tryck på «Sign Up».

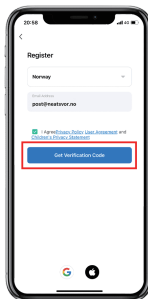

1.3 Välj land. Ange önskad mejladress. Tryck på «Get Verification Code».

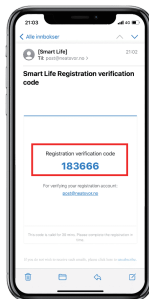

1.4 Kopiera koden du får på din mejl.



1.5 Ange koden som du fått på mejlen.

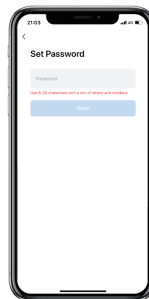

1.6 Ange önskat lösenord. Tryck på «Done».

Step 2: Justera inställningarna



2.1 Smart Life begär tillstånd och ansluter till enheter på ditt lokala nätverk. Tryck på «Ok».

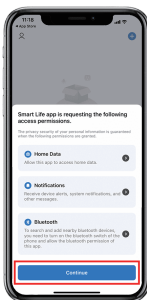

2.2 Aviseringar är valfria. Bluetooth och Home data krävs inte. Tryck sedan på «Continue».

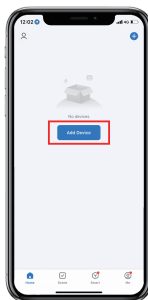

2.3 Tryck på «Add Device».

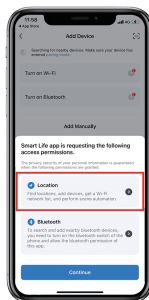

2.4 Tryck på «Location».



2.5 Tillåt när appen används. Tryck sedan på «Continue».



2.6 Anslut till WiFi på telefonen. På iPhone: Inställningar -> WiFi (Telenor är bara ett exempel). OBS! Det är viktigt att du inte använder 5G-nät. Du måste använda 2,4 GHz-nät.

Instruktioner til opsætning af Wi-Fi

Steg 3: Anslut til appen

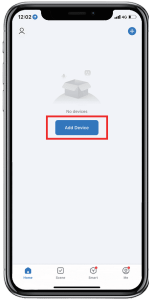

3.1 Tryk på «Add Device»



3.2 Tryk på Small Home Appliances. Tryk sedan på städrobot (Wi-Fi).

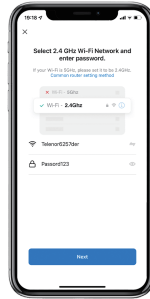

3.3 Ange lösenordet för ditt hemnätverk.



3.4 Tryk på knappen (1) – Aktivera enheten. Tryk sedan på knappen (2) i 5 sekunder.

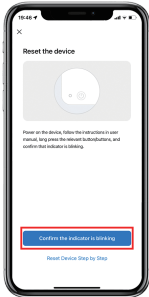

3.5 Tryk på «Confirm the indicator is blinking».

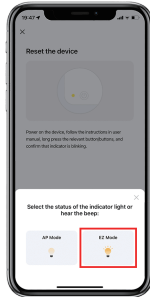

3.6 Tryk på EZ Mode.

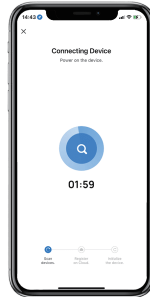

3.7 Här behöver du bara vänta tills enheten ansluter.



3.8 Nu är du ansluten!

Om du inte kan ansluta:

1. Kontrollera att du har 2,4 GHz-nät hemma. Kontakta gärna Telenor, Telia eller din operatör.
2. Kontrollera att du har angett rätt WiFi-lösenord i punkt 3.
3. I steg 3.6 bör WiFi-användarnamnet visas automatiskt. Detta ska inte anges manuellt. Om det inte sker automatiskt. Behöver du gå till Inställningar på din telefon -> Sök efter Smart Life -> Aktivera platsjänster.

Har du följt alla steg men kan ändå inte ansluta? Låt oss hjälpa dig! Kontakta oss på kundtjänst.

Säkerhetsinstruktioner

Läs säkerhetsinformationen noggrant innan du använder den här produkten. Vidta alltid försiktighetsåtgärder och följ säkerhetsåtgärderna när du använder robotdammsugaren.

Spara dessa anvisningar för framtida referens. All användning av robotdammsugaren som inte följer instruktionerna kan orsaka personskador eller skador på produkten.

Säkerhetsinformation för huvudenhet och tillbehör

Varning

1. Demontera, reparera eller modifiera inte produkten utan tillstånd eftersom detta kan leda till skador eller farliga situationer.
2. Använd inte produkten i en miljö där det finns risk för brand eller explosion.
3. Den här produkten får endast användas med medföljande strömförsörjning för att undvika och förhindra att produkten fattar eld eller skadas.
4. Stå eller sitt inte på robotdammsugaren. Detta kan orsaka produkt- eller personskada.
5. När metalldelen på nätkontakten är dammig ska du torka av den med en torr trasa.
6. Strömförsörjningen ska motsvara 100-240 volt växelström (AC). Sätt in kontakten ordentligt och håll den utom räckhåll för barn.
7. Tvätta inte robotdammsugaren eller strömförande delar med vatten eftersom produkten kan skadas på grund av kortslutning.
8. Skada inte robotdammsugaren. Placera inte tyngd på den, hetta inte upp den, lägg inte i den och böj den inte.
9. Var uppmärksam på små barn och äldre personer när roboten arbetar. Det kan att undvika att farliga situationer uppstår.
10. Produkten är avsedd för inomhusanvändning. Använd inte robotdammsugaren utomhus.
11. Låt inte metall- eller spänningsförande delar komma i direkt kontakt med batteriet. Detta kan orsaka en kortslutning.

OBS!

1. Ta inte i produkten med blöta händer. Detta kan orsaka en elektrisk stöt.
2. Placera inte roboten på platser där den kan falla, till exempel bord, stolar, höga plattformar o.s.v.
3. Produkten har en innovativ design och bör skyddas från långvarigt direkt solljus.

Sikkerhedsinstruktioner

4. Använd inte produkten i fuktiga miljöer såsom badrum.
5. Placera inte produkten i närheten av cigarettfimpar, tändare eller öppen eld.
6. Rengör produkten med en torr trasa efter uppladdning.
7. Stäng av roboten helt och hållet när den inte används under en längre tid.
8. För att undvika skador på roboten, försäkra dig om att strömförsörjningen är rätt ansluten.
9. Ta bort känsliga föremål från golvet innan du använder roboten. T.ex. glas, lampor, kablar och gardiner. Dessa kan fastna i sidborsten och insuget.
10. Töm alltid dammbehållaren när den är full innan du fortsätter att använda roboten.
11. Använd inte roboten för att hantera byggdamm.
12. Ta bort batteriet från roboten innan du lämnar den för återvinning. Se till att koppla bort strömkällan innan du tar bort batteriet. Roboten och batteriet ska återvinnas på ett säkert och miljövänligt sätt.
13. Drifttemperaturen är mellan 0 och 40 grader Celsius. Använd den inte om temperaturen är för hög.

Säkerhetsanvisningar för uppladdningsbart batteri

Fara

1. Använd alltid original nätet och laddnings adaptern för att undvika läckage, överhettning eller skador.
2. För att undvika läckage, överhettning eller att batterierna går sönder får det inte ta bort eller kortslutas.
3. Transportera eller förvara inte roboten med halsband, hårnålar eller andra metallföremål. Detta kan orsaka kortslutning, läckage, överhettning eller batteri skador.
4. Värm inte upp batteriet och elda inte på det. Det kan orsaka läckage, överhettning eller skador.

Sikkerhedsinstruktioner

⚠ **OBS!**

1. Om batteriet blir onormalt varmt under laddningen ska du omedelbart avbryta laddningen för att undvika läckage, överhettning eller att batteriet går sönder.
2. För att förlänga batteriets livslängd bör du förvara batteriet separat från robotdammsugaren på ett svalt och torrt ställe om dammsugaren inte används under en längre tid.
3. Blöt inte batteriet och låt det inte komma i kontakt med vätska. Detta kan orsaka läckage, överhettning och skador på batteriet.
4. Sluta omedelbart använda roboten om något ser fel ut (till exempel missfärgning eller synliga skador). Det kan undvika läckage, överhettning och skador på batteriet.
5. Använd alltid tejp för att isolera batteri elektroderna innan du återvinner batteriet.
6. Om batteriet läcker, torka av det med en torr trasa och återvinna det omedelbart.
7. Lämna batteriet för återvinning vid en återvinningsstation. T.ex. vid köpcentrum, kommunala sopstationer, i butiken där du köpte roboten o.s.v. Batterier ska återvinnas i enlighet med gällande lagar och förordningar.

⚠ **Varning**

1. För att undvika skada, tvätta omedelbart om hud eller kläder utsätts för batterielektrolyten eller vätska från batteriet.
2. Använd inte det uppladdningsbara batteriet i andra enheter. Detta batteri är endast lämpligt för användning med den här roboten.
3. Om batteriets utsida är avvikande, har expanderat eller läcker elektrolyter ska du inte ladda eller fortsätta använda det.
4. Kasta inte batteriet och undvik att ge det stötar. Detta kan leda till läckage, överhettning eller skador på batteriet.
5. Ta inte isär batteripaketet. Detta kan leda till att batteriet skadas, läcker elektrolyter, orsakar brand, explosion eller andra risker.

Sikkerhedsinstruktioner

Så tar du bort batteriet

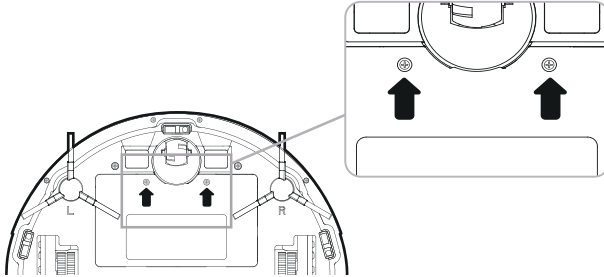

1. Skruva loss de två skruvarna på batteriluckan med en skruvmejsel.
2. Ta bort batteriluckan.
3. Ta bort batteriet och koppla bort kablarna för att ta bort batteriet.

Produktkomponenter

3.1 Namn på delar

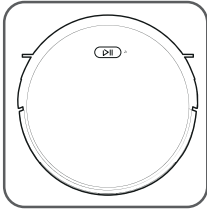

Huvudenhet

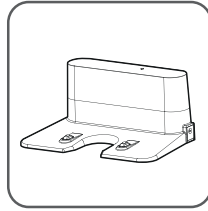

Laddstation

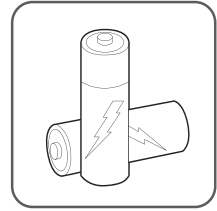

2x AAA-batterier
(ingår ej)

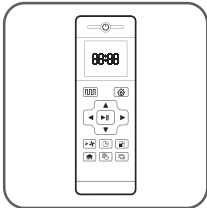

Fjärrkontrol

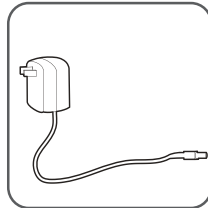

Strömadapter

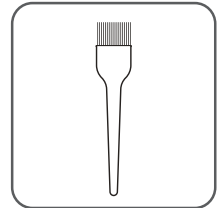

Rengöringsverktyg

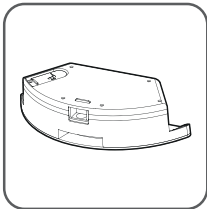

Vattenbehållare

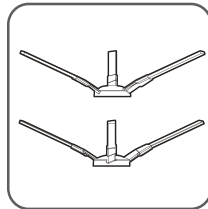

Sidoborstar

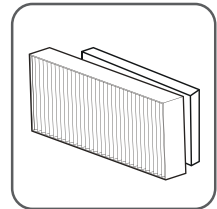

Högeffektivt filter

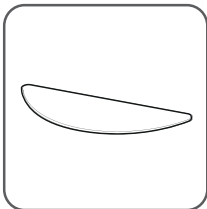

Mopp

De medföljande tillbehören kan variera beroende på vilken modell du har köpt.

Produktkomponenter

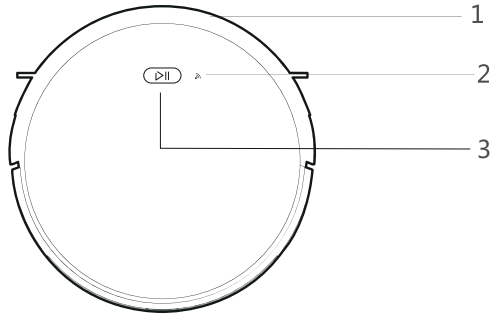

Hoveddel

1. Stötfångare

2. Wi-Fi Indikator

3. Kontrol Knapp

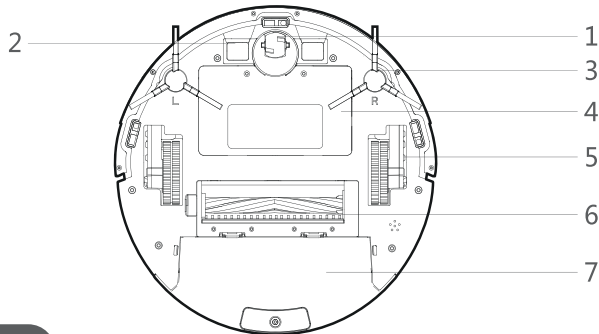

Huvudenhet

1. Universal Hjul

2. Elektrod

3. Skoborste

4. Batterilucka

5. Sidoh Jul

6. Rullborste

7. Dammbehållare

Produktkomponenter

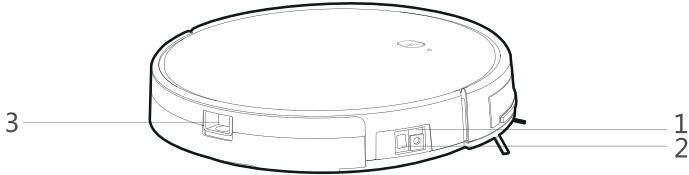

Huvudenhet

- 1. Strömkontakt
- 2. Av/på-knapp
- 3. Låsmekanism för damm- och vattenbehållare

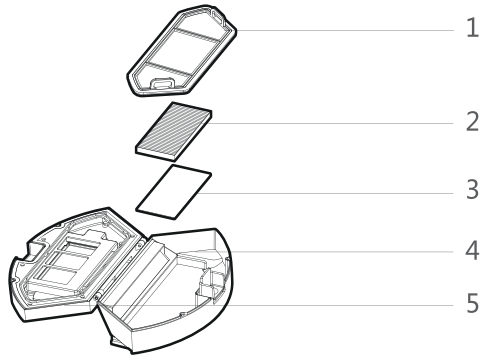

Dammbehållare

- 1. Förfilter
- 2. Högeffektivt filter
- 3. Filtersvamp
- 4. Dammbehållare
- 5. Lock till dammbehållare

Produktkomponenter

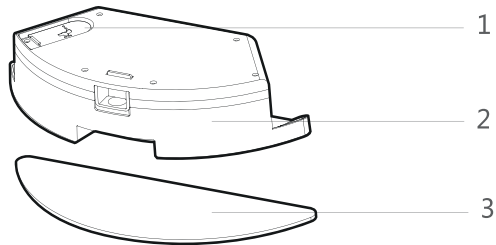

Vattenbehållare

1. Försegling 2. Vattenbehållare 3. Mopp

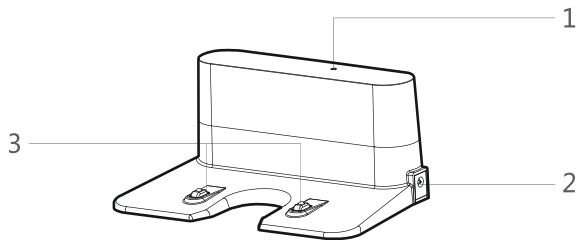

Laddstation

1. Laddindikator 2. Strömkontakt 3. Ledningsterminal

3.2 Product Specifikationer

Dimensioner

Diameterna är	330 mm.
Tjocklek på huvudenhet	75 mm.
Vikt på huvudenhet	3,0 kg.

Elektronik

Volt/spänning	14,4 V
Batterikapacitet	2500 mAh
Belysning	LED

Tillbehör

Kapaciteten på vattenbehållaren är	350 ml.
Kapacitet på dammbehållare	600 ml.
Rengöringsduk (polyester/bomull)	295 x 100 x 4 mm.

Laddning

Laddtyp	Manuel/automatisk
Laddtid	240 - 360 minutter

Produkten bör hållas i temperaturer mellan 0-40 grader Celsius.

3.3 Produktfunktioner

Smarta driftlägen

Roboten har fyra smarta driftlägen som är utformade för att passa dina behov. Dessa kan styras med fjärrkontrollen eller i appen. Vissa lägen kan bidra till upp till 30 % energibesparing och ökad effektivitet.

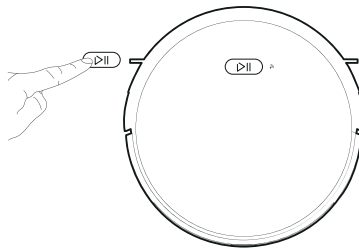

Användarvänlig design

Roboten är lätt att använda. Tryck på Kontrollknappen för att aktivera. Följ röststyrningen så arbetar roboten åt dig.

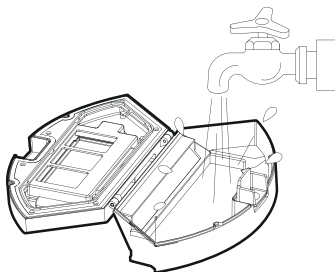

Dammbehållaren kan rengöras med vatten

Dammbehållaren och förfiltret kan sköljas i vatten. Detta bidrar till att begränsa föroreningar och utsläpp av damm.

4.1 OBS!

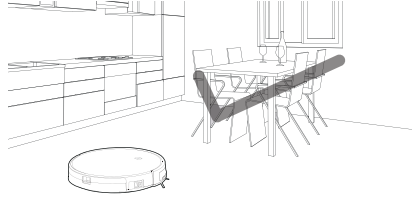
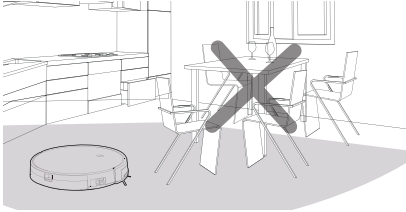

När roboten rengör, ta bort hinder. Se till att dina möbler är snygga och prydliga så att roboten kan ge dig ett fläckfritt hem .

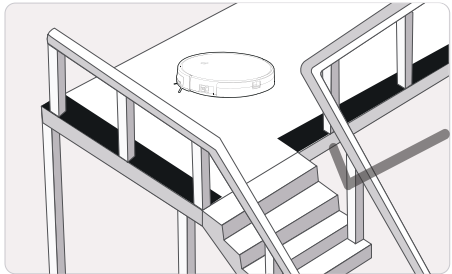
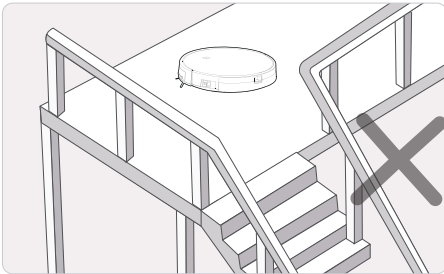

Om roboten arbetar i närheten av trappor, längs kanter eller i smala områden runt möbler kan du ställa in en osynlig barriär i appen för att hålla roboten säker.

Bruksanvisningar

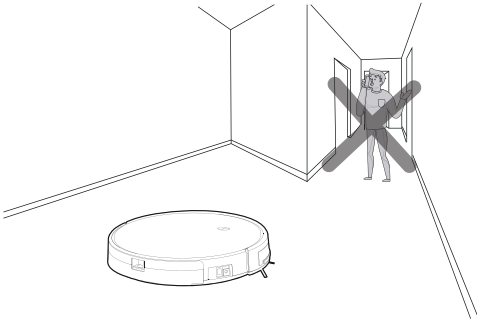

Blockera inte smala gåingar och områden. Detta förhindrar att roboten undviker att städa dessa områden. Lämna inte föremål som är mindre än 1,8 cm i det område som ska städas eftersom dessa kan fastna i roboten.

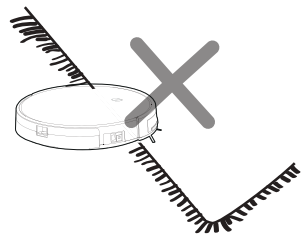
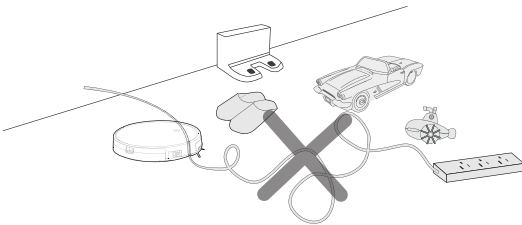

Ta bort små skräp, kablar, leksaker osv. från golvet. Använd inte mopp funktionen på mattor. Se till att alla mattans kanter är jämna.

4.2 Fjärrkontroll Användning

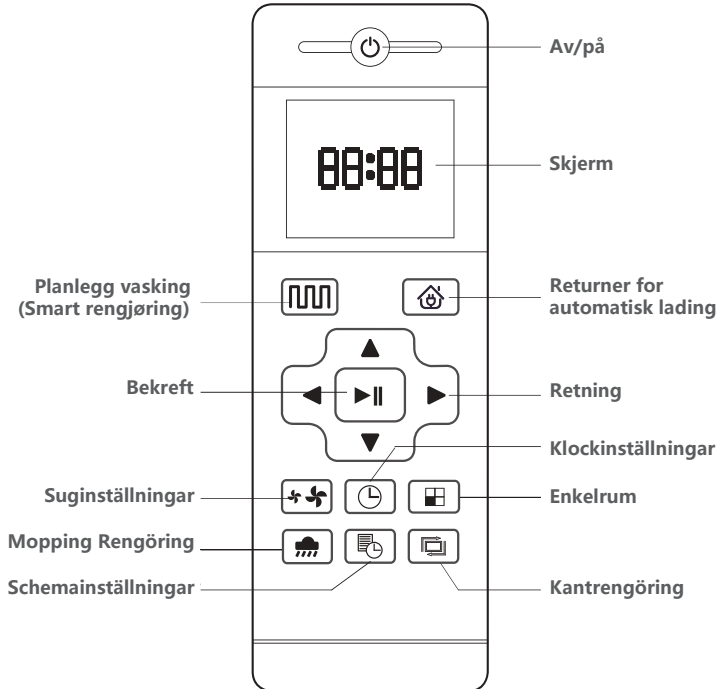

När roboten befinner sig inom räckhåll för laddningsstationen eller en virtuell vägg kan det hända att den inte kan styras med fjärrkontrollen. Ta ur batteriet om du inte kommer använda enheten under en längre tid.

Schemalagd städning

Oavsett vilket läge roboten befinner sig i kommer den här knappen att aktivera schemalagd rengöring

Återgå till automatiskt laddning

Om du trycker på denna knapp aktiveras dockningsläget. Ikonen visas på fjärrkontrollens skärm.

▲ Fram / +

I viloläge, tryck på den här knappen för att fortsätta framåt. Släpp den för att återgå till viloläge. Du kan justera med tidsplanering.

▼ Tillbaka / -

Tryck på denna och roboten roterar 180 grader. Du kan justera i tidsplanering och med klockinställning.

◀ Vänster

I viloläge, tryck på den här knappen för att svänga vänster. Släpp den för att återgå till viloläge. I tidsplanering kan du växla från minuter till timmar.

▶ Höger

I viloläge, tryck på den här knappen för att svänga höger. Släpp den för att återgå till viloläge. I tidsplanering kan du byta från minuter till timmar.

▶|| Bekräfta

Tryck på den här knappen för att stoppa roboten under drift. Den fortsätter sedan där den slutade. Under tidsplanering och klockinställning används knappen för att spara inställningar

✦✦ Zugkraft

Denna knapp justerar alla städprogram. Du kan välja mellan normal och stark sugkraft.

🕒 Klockinställningar



Tryck på denna knapp för att komma åt klockinställningar. Avsluta med bekräftelse knappen.

Tidsplanering

I viloläge, tryck på ikonen för att gå till tidsplanering. Ikonen blinkar på skärmen i tid planeringsläget. Tryck på knappen för att spara informationen och avsluta tidsplaneringen. Skärmen visar hela tiden ikonen när läget är aktivt. Tryck på knappen för att avbryta tidsplaneringen.

Kantrengöring

Tryck på denna knapp för att komma åt kant rengöring Visa förinställd tid Visa klockans tid

 00:00 Vis forudindstillet tid  00:00 Vis klokken

Instruktioner för användning

4.3 Användningsinstruktioner

Placering av laddstation

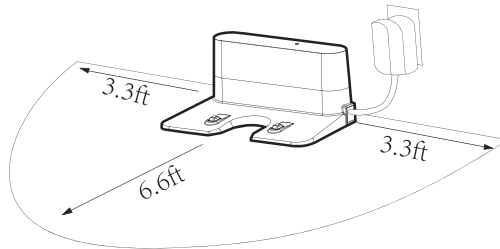

Placera laddstationen mot väggen med en säkerhetsmarginal på 1 meter åt vardera sida och 2 meter framför. Varning: Placera inte laddstationen nära speglar och undvik direkt solljus.

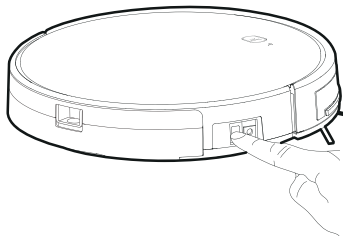

Aktivera roboten. Kontrollknappen lyser då vitt och roboten går in i valt läge. Om roboten inte går i drift inom 10 minuter går den in i viloläge.

Användningsinstruktioner

Laddningslägen

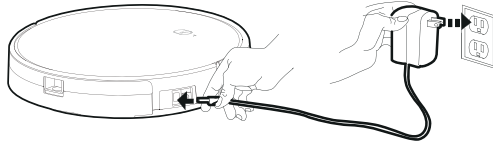

Strömbrytaren ska vara påslagen när du laddar roboten.

Laddningsläge A

Anslut kontakten direkt i enheten och koppla in strömmen.

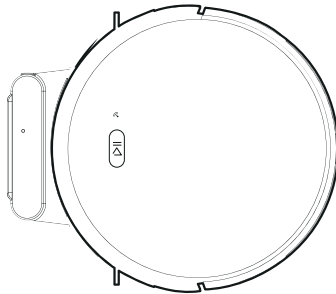

Strömbrytaren ska vara påslagen när du laddar roboten.

Laddningsläge B

Tryck på Return for Automatic Charging-knappen på fjärrkontrollen eller tryck på Recharge-ikonen i appen. Roboten återvänder automatiskt till laddstationen.

Automatisk laddning

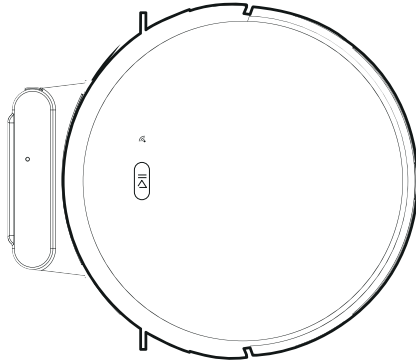

Tryck på Return för automatisk laddning på fjärrkontrollen så återgår den till laddning. När städningen är klar eller om batteriet är för lågt söker roboten automatiskt upp en laddningsstation för att få ström. Låt laddningsstationen vara påslagen, annars hittar maskinen den inte.

Laddningsinstruktioner

1. Batteriet får endast repareras eller bytas ut av en auktoriserad serviceverkstad eller tillverkaren.
2. Låt roboten använda upp batterikapaciteten under första användningen.
3. När roboten är laddad blinkar LED-lampan på kontrollknappen.
4. Stäng av roboten helt och hållet om den inte används under en längre tid.
5. Ladda batteriet så snabbt som möjligt när det är slut.
6. Produkten kan endast användas med medföljande strömadapter.
7. Download roboten i 12 timmar innan första användning. När laddningen är klar släcks ljuset på kontrollknappen.

Byte av driftläge

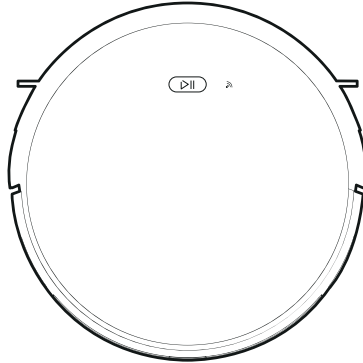

Aktivera

1. Kontrollera att roboten är påslagen med på/av-knappen.
2. Tryck på Kontrollknappen eller Cleaning mode-knappen på fjärrkontrollen.

Pausa

Sökfunktionen sätter roboten i valt läge.

Den kan pausas på följande sätt:

1. Tryck på av/på-knappen på roboten.
2. Tryck på av/på-knappen på fjärrkontrollen.
3. OBS: När maskinen har pausats kan den återuppta programmet där den slutade.

Sömläge/Sömn

Sleep-läget innebär att roboten har stannat och att indikatorlampan är släckt. Om roboten inte är aktiv inom 10 minuter går den automatiskt över till viloläge. Stäng av roboten helt och hållet om du inte använder den under en längre tid.

Vattenbehållare

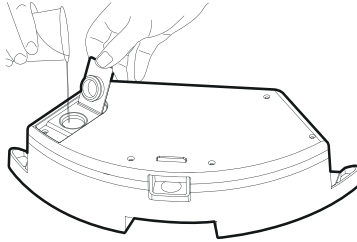

Ta bort vattenbehållaren när du laddar enheten för att undvika farliga situationer .

Så fyller du på med vatten

Öppna tankens lock och fyll den försiktigt med vatten. Se till att du fyller tillräckligt mycket.

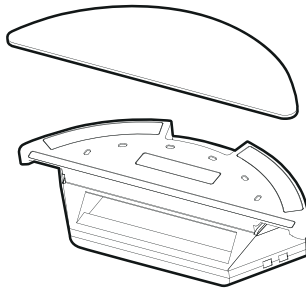

Ta bort vattenbehållaren när du laddar enheten för att undvika farliga situationer .

Så monterar du mikrofiber moppen

Stäng vattentankens lock och fäst mikrofiber moppen med kardborrebandet på vattentankens botten.

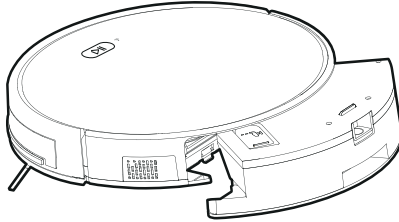

Ta bort vattenbehållaren när du laddar enheten för att undvika farliga situationer.

Så monterar du vattenbehållaren

Tryck på knappen för att plocka dammbehållaren. Sätt sedan fast vattenbehållaren på roboten.

Schemalägg tvätt

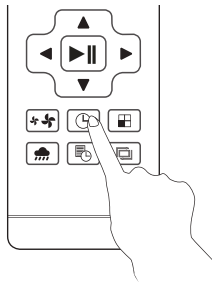

Du kan ställa in tiden på roboten genom att trycka på klock inställningarna på fjärrkontrollen. Tryck sedan på Bekräfta knappen.

Användarinstruktioner

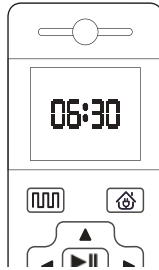

- ☆ När på/av knappen används stoppas alla schemalagd städning.
- ☆ När du har upprättat ett schema kommer roboten att följa det varje dag.

Tryck på knappen "Planned Cleaning" för schemaläggning (om du t.ex. ställer in 6 .30 kommer roboten att städa klockan 6.30 varje dag.

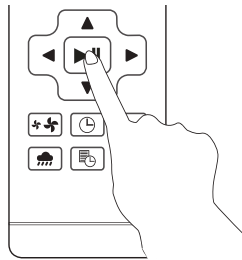

- ☆ I tidsplanering läget följer du röstkommandot för att bekräfta alla dina val.

1. Tryck på Planned cleaning-knappen för att komma till inställningarna för planerad städning. Du kan använda fjärrkontrollen eller appen.
2. Om du vill avbryta en schemalagd städning håller du ned Planned cleaning-knappen i 3 sekunder.

Städprogram

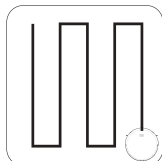

Plan Cleaning (S-format mönster)

Roboten utför städningen i ett S-format mönster, baserat på kartläggningen av rummet.

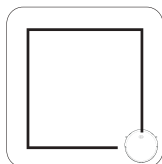

Edge Cleaning

Roboten tvättar längs rummets längsta kant.

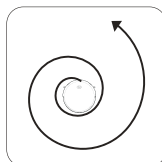

Spot Cleaning

Roboten fokuserar på ett särskilt område som är extra smutsigt (kan endast kontrolleras i appen).

Mopping Mode

Roboten utför en S-formad städning med mopp, anpassad till rummet.

- ☆ Vänligen undvik att justera eller flytta roboten när den arbetar. Den kommer att då att planera om och påbörja städprogrammet på nytt.
- ☆ Det är normalt att roboten tar en kort paus när den arbetar. Ha tålmod medan den tar reda på var den ska städa.

5.1 Rengöring och byte av sidborsten

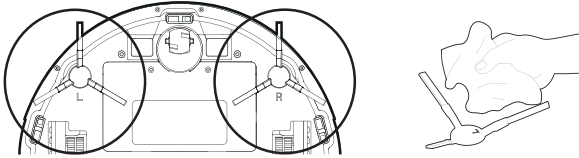

Kontrollera regelbundet sidborsten för att se om den är skadad eller om det har fastnat föremål i den. Tvätta borsten med en trasa eller med rengörings verktyget. Om sidborsten är skadad och inte kan användas ska du byta ut den. Den högra och den vänstra borsten ska vara identisk.

5.2 Tvätt av dammbehållare och filter

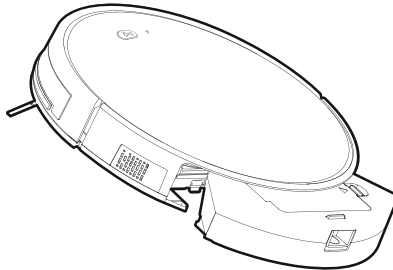

Tryck på knappen för att plocka bort dammbehållaren.

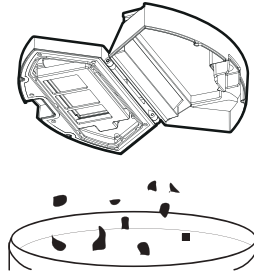

Öppna dammbehållaren och släng innehållet.

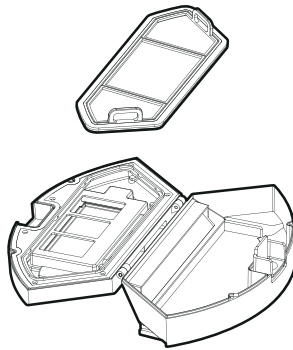

Ta bort förfiltret

Produktvedligeholdelse

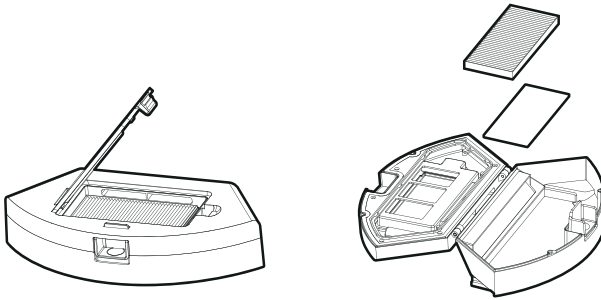

Öppna locket till det högeffektiva filtret. Ta bort det och även filtersvampar. Det rekommenderas inte att tvätta det högeffektiva filtret med vatten. Ta försiktigt bort damm och smuts.

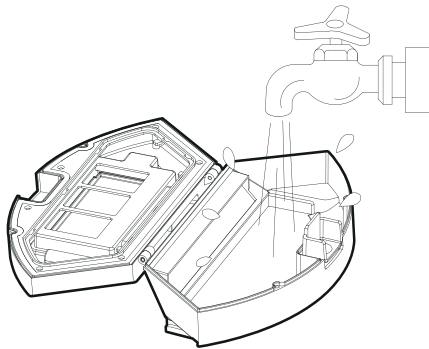

Tvätta dammbehållaren och förfiltret.

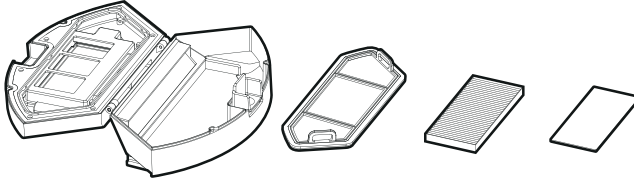

1. Torka dammbehållaren och filtret. Håll dem torra för att säkerställa längsta möjliga livslängd. 2. Förfiltret ska tvättas efter 15-30 dagars användning.
3. Det högeffektiva filtret har en maximal livslängd på tre månader.

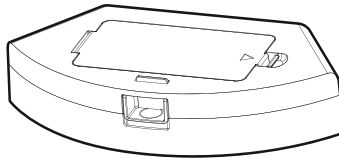

1. Sätt tillbaka det förfiltret och det högeffektiva filtret i dammbehållaren.
2. Innan du monterar filtret ska du se till att båda filtren är torra.
3. Utsätt inte filtren för solljus. Stäng dammbehållaren och montera den i huvudet.

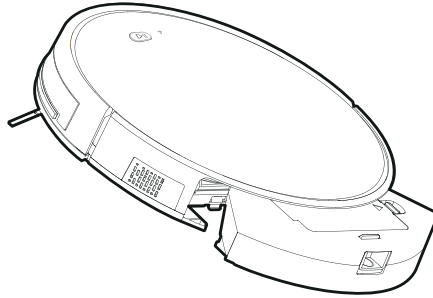

Luk støvbeholderen og fastgør den til hoveddelen.

5.3 Skötsel av vattenbehållaren

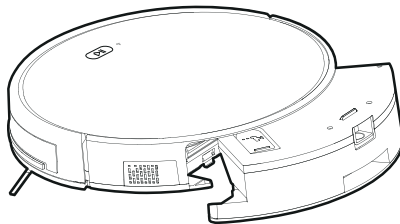

Tryck på knappen för att ta bort vattenbehållaren.

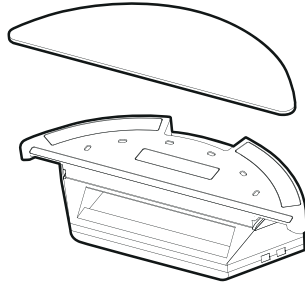

Ta bort moppen.



Tvätta och torka moppen.

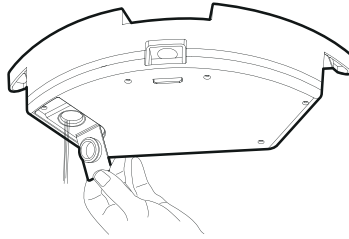

Häll ut det återstående vattnet från vattenbehållaren.

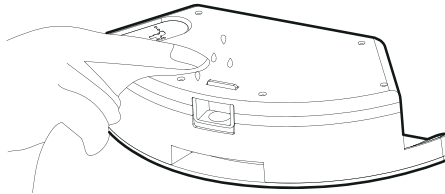

Tvätta och torka vattenbehållaren.

5.4 Underhåll av rullborstar

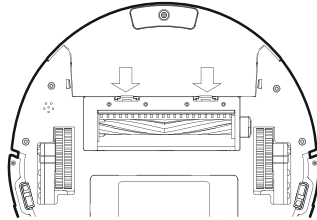

Öppna rullborste utrymme

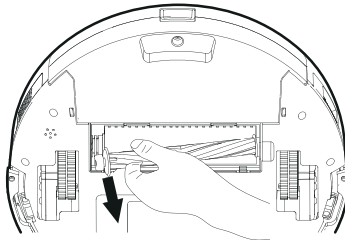

Lossa rullborstar. Ta bort hår och smuts från den.

5.5 Underhåll av övriga delar

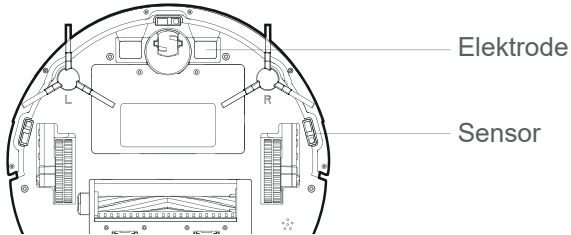

Använd rengöring verktyget eller en torr och mjuk trasa för att rengöra elektroden, robotens utsida och sensor fönstret.

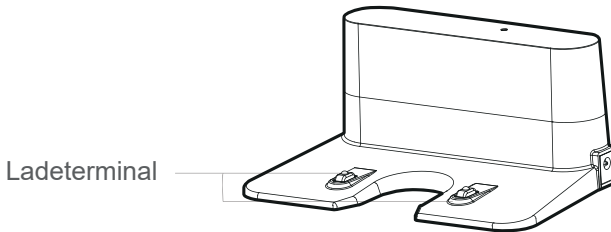

Använd rengöring verktyget eller en mjuk trasa för att rengöra kontakterna.

6.1 Felbeskrivningar

Fel	Möjliga orsaker	Möjliga lösningar
Roboten kan inte laddas	Elektrodena har inte tillräckligt bra kontakt med varandra.	Se till att enheten och laddstationen har kontakt.
	Laddstationen har stängts av medan roboten varit aktiverad. Ström ej tillgänglig.	Fortsätt att ladda roboten när den inte används för att vara bättre förberedd.
Roboten sitter fast	Roboten kan fastna i kablar, gardiner eller mattor som utgör hinder.	Roboten försöker ta sig ut automatiskt. Hjälp den om det behövs.
Roboten återgår till laddning utan att slutföra städningen.	Det kan hända att roboten har för lite ström så den åker iväg för att ladda roboten.	Oplad roboten.
	Roboten arbetar i olika hastigheter på olika ytor. Den arbetar till exempel längre på trägolv än på mattor.	Arbetstiden varierar beroende på rummets komplexitet, mängden smuts och olika lägen.
Roboten är inte påslagen och kan inte utföra rengöringen som planerat. Aktivera roboten.	Roboten utför inte rengöringen automatiskt som planerat.	Tænd roboten.
	Batterinivån är för låg för att utföra jobbet.	Fortsätt ladda roboten när den inte används.
	Roboten sitter fast. Stäng av roboten och rengör dammbehållaren.	Rengör komponenter som hjul och sidoborstar.
Fel på fjärrkontrollen (räckvidden är 5 meter.)	Fjärrkontrollen har ingen ström.	Fjärrkontrollen har ingen ström.
	Roboten behöver ström.	Se till att roboten är påslagen och har ström.
	Signalen blockeras då den infraröda, då den infraröda sändaren är smutsig.	Torka av den infraröda sensorn på fjärrkontrollen och mottagaren på roboten med en ren bomullsduk.
	Signalen störs av andra enheter.	Undvik att använda fjärrkontrollen i närheten av andra infraröda sändare.
Roboten hoppar över områden, kör fel eller uppför sig oregelbundet.	Drivhjulet kan slira när roboten klättrar över trösklar och kanter. Detta kan påverka robotens bedömning av området.	Du bör stänga dörrarna till de rum som ska städas. Roboten kan identifiera enskilda rum och sedan börja om igen.
	Använd på vaxade, polerade eller släta golv kan leda till minskad friktion.	Det rekommenderas att du rengör golvet efter vaxning/boning.
	Kablar, tofflor och annat på golvet påverkar robotens drift.	Ta bort lösa föremål från golvet för att minimera hinder för roboten.

6.2 Utbytbara komponenter

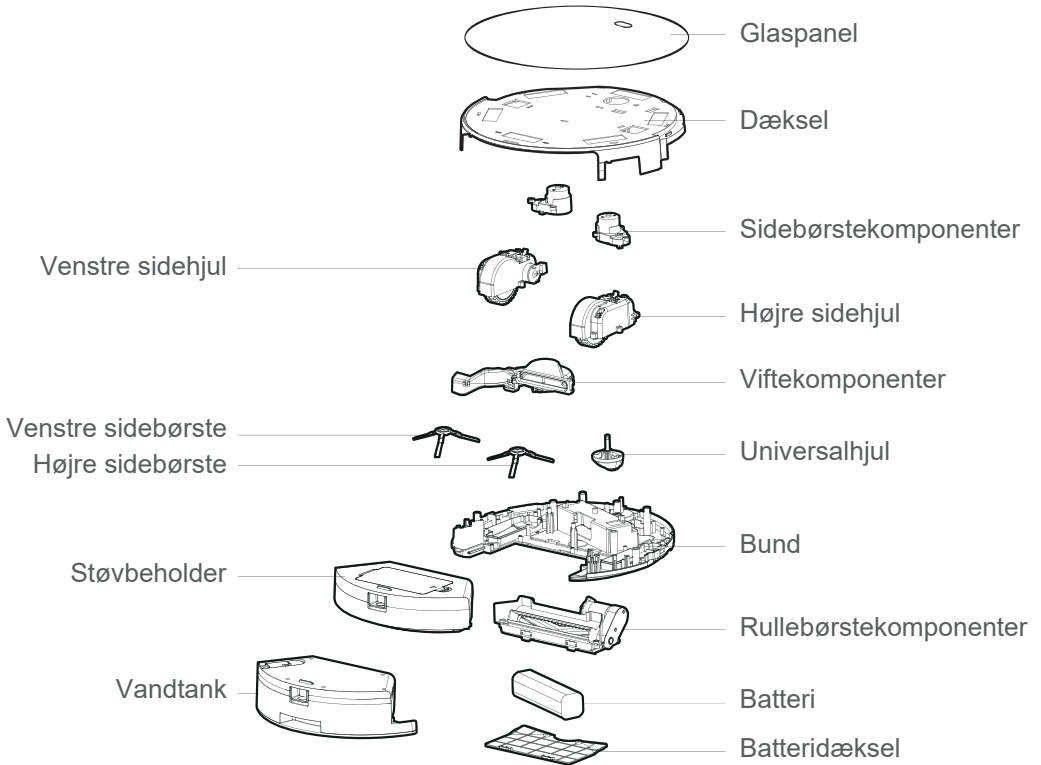

Avsedd användning

Robotten är lämplig för städning av hem, hotellrum och små kontor. Den säkerställer bra rengöring av flera typer av golv, såsom trägolv, parkett, klinker golv och mattor (takhöjden bör ej överstiga 1,5 cm).