

FlexiDraft™

STEIGERN SIE IHREN  
UMSATZ DURCH BESSERE  
BIERQUALITÄT



FlexiDraft™

FlexiDraft™

## DAS BIERAUSSCHANKSYSTEM, DAS ALLES VERÄNDERT

FlexiDraft™ ist ein revolutionäres Bierausschanksystem. Dank seiner einzigartigen Einweg-Bierleitung gehören Reinigung und Wartung der Vergangenheit an. Und während viele Brauereien empfehlen das Fass nach maximal 3 bis 6 Tagen zu wechseln bleibt das Bier bei einem mit FlexiDraft™ angezapften Keg 30 Tage frisch.

Schales Bier in langen Leitungen, zeitaufwändiges Reinigen und häufiges Warten sind jetzt vorbei. Wenn ein Keg leer ist, entsorgen Sie ganz einfach die patentierte Einweg-Bierleitung, schließen eine neue an und schon kann es weitergehen.

Die Einweg-Bierleitung passt zu allen gängigen Fittingtypen und mit FlexiDraft™ ist das Keg in Sekundenschnelle gewechselt. Die Reinigung einer herkömmlichen Leitung nimmt dagegen bis zu 45 Minuten in Anspruch. So vermeiden Sie mit FlexiDraft™ Hygieneprobleme, reduzieren die Stillstandszeit und senken die Betriebskosten.





#### FAKTEN ZU FlexiDraft™

- Für bestehende und neue Bareinrichtungen
- Mit allen Standardfässern kompatibel
- Passt zu allen Standardanschlüssen
- Auf bis zu 40–60 Hektoliter pro Jahr pro Schankhahn ausgelegt
- Bis zu 30 Tage gleichbleibende Bierqualität



**DER SCHANKQUALITÄT VERPFLICHTET**

## **GEPFLEGTES FASSBIER VERKAUFT SICH BESSER!**

**Indem Sie die Qualität Ihres Bieres verbessern, können Sie das Potenzial Ihres Geschäfts maximieren. Die Erfahrung spricht für sich. Frisches Fassbier verkauft sich besser.**

Wir alle wissen, wie ein schlechtes Bier schmeckt. Und wir kommen bestimmt nicht wieder, um uns noch eins zu bestellen. Wenn Sie hingegen erstklassiges Bier ausschenken, werden Ihre Gäste zu einer wandelnden Werbung für Ihr Lokal. Und so steigt Ihr Umsatz und Sie gewinnen neue Gäste – jeden Tag aufs Neue.

FlexiDraft™ beseitigt auf einen Streich die drei größten Probleme bei der Bierqualität und stellt so sicher, dass Ihre Gäste immer wiederkommen, um das Bier, das Sie ausschenken, zu genießen.

---

### **PROBLEM #1**

#### **UNZUREICHENDE REINIGUNG DER BIERLEITUNGEN**

Ein herkömmliches Bierschanksystem muss mindestens einmal pro Woche geleert und gereinigt werden, um einer mikrobiologischen Verunreinigung entgegenzuwirken. Durch diese kann das Bier trüb werden oder schlecht schmecken. Die Reinigung der Leitungen, der Hähne und Zapfköpfe ist zeitaufwendig und kostspielig, aber unbedingt notwendig, um eine gute Fassbierqualität sicherzustellen.

### **LÖSUNG:**

Dank FlexiDraft™ entfällt die teure Reinigung und die Bierqualität ist gleichbleibend hoch. Die Fässer befinden sich in einer kühlen Umgebung, direkt unter dem Schankhahn. So ist der Weg durch die hygienische Einweg-Bierleitung besonders kurz.

## **PROBLEM #2**

### **BEGRENZTE HALTBARKEIT SOBALD FÄSSER ANGESTOCHEN SIND**

Sobald ein Keg angebrochen ist, sollte es in maximal 3–6 Tagen aufgebraucht sein. Wenn das Keg länger am Hahn ist, verliert das Bier mit hoher Wahrscheinlichkeit seine ursprüngliche Qualität. So laufen Gastronomiebetriebe Gefahr, halbvolle Fässer zu entsorgen oder dem Gast ein schlechtes Bier zu servieren.

#### **LÖSUNG:**

Da sich in der Einweg-Bierleitung keine Bakterien ansammeln und das Bier immer gekühlt ist, bleibt es bis zu 30 Tage lang frisch. FlexiDraft™ ist auch für Spezialbiere die perfekte Lösung. So können Sie auch weniger nachgefragte Biere anbieten ohne Gefahr zu laufen, dass diese an Qualität verlieren.

---

## **PROBLEM #3**

### **BIERTEMPERATUR UND DRUCK NICHT KORREKT**

Sehr oft führen die falsche Temperatur und falscher Druck zu schalem Bier und unerwünschtem Schäumen und somit zu unzufriedenen Gästen. An einem sonnigen Tag erwartet man ein kühl gezapftes Bier. Ein Craftbier hingegen wird in der Regel mit einer anderen Temperatur serviert als ein traditionelles Lager.

#### **LÖSUNG:**

Mit FlexiDraft™ werden Druck und Temperatur entsprechend den Angaben der Brauerei festgelegt. Die Temperatur des gekühlten Kegs ist von der Umgebungstemperatur unabhängig und kann für unterschiedliche Biersorten geändert werden. So kann die Serviertemperatur individuell angepasst werden.

Darüber hinaus stellt der festgelegte Gasdruck sicher, dass das System immer optimal funktioniert.

## GESCHÄFTLICHE VORTEILE FÜR BRAUEREIEN

### EINE WIN-WIN-SITUATION

# NEUE ABSATZ- MÖGLICHKEITEN ERSCHLIESSEN

**Bei FlexiDraft™ gibt es keine versteckten Kosten, es ist einfach in der Anwendung und trägt aktiv zu Ihrem Geschäftserfolg bei. Besseres Bier führt zu höherem Umsatz.**

Die Einweg-Bierleitung verändert das Schankgeschäft komplett. Sie hält das Bier frisch und versteckte Kosten, die bei konventionellen Systemen durch Reinigung und Wartung entstehen, gehören der Vergangenheit an. Sie ist einfach zu wechseln und garantiert zu jeder Zeit das perfekte Bier. Und was noch wichtiger ist: **FASSBIER wird für Brauereien und Lokale profitabler.**

### BESSERE QUALITÄT UND HÖHERE UMSÄTZE

Geschmack und Qualität des Bieres entsprechen immer den Vorgaben Ihres Braumeisters.

Großartige Geschmackserlebnisse werden sichergestellt und Ihre Marke gestärkt.

### GERINGERE KOSTEN UND KEINE PROBLEME

Einfach zu installieren – Plug'n Draft – und einfach in der Wartung.

Hohe Zuverlässigkeit und keine Notwendigkeit der regelmäßigen Reinigung.

Im Vergleich zu herkömmlichen Kellersystemen niedrige Investition.

### NEUE UND ERWEITERTE GESCHÄFTSMÖGLICHKEITEN

Neue Marktsegmente erschließen und Lokale erreichen, die zuvor auf Flaschenbier gesetzt haben.

Bier an alternativen Standorten mit mobilen Systemen verkaufen.

Die lange Frischezeit erleichtert den Verkauf von mehr Spezialbier und Craftbier.

### VERBESSERTE FLEXIBILITÄT UND MARKENAUFBAU

Optimale Schankbierlösungen anbieten, unabhängig von der bestehenden Bareinrichtung.

Mehr Möglichkeiten für das Branding von Schanksäulen und Kühltheken.

## GESCHÄFTLICHE VORTEILE FÜR GASTRONOMEN

### BESSERE QUALITÄT UND HÖHERE UMSÄTZE

Höhere Kundenzufriedenheit, da jedes Bier die gleichbleibende, hohe Qualität aufweist.

Hygienisches Zapfen verhindert bakterielle Verunreinigungen und andere Hygieneprobleme.

### GERINGERE KOSTEN UND KEINE PROBLEME

Bier in geöffnetem Keg bleibt länger frisch, nämlich 30 Tage statt nur 6.

Minimaler Reinigungs- und Wartungsaufwand führt zu weniger Kosten für Dienstleister, Reinigungsmittel, Gehälter, Stillstandszeit usw.

Einfach zu bedienen: Temperatur und Druck sind voreingestellt und kontrolliert.

### NEUE UND ERWEITERTE GESCHÄFTSMÖGLICHKEITEN

Fassbier anbieten und höhere Margen erzielen.

Bier an alternativen Standorten mit einem mobilen System verkaufen.

Mehr Spezialbiere mit höheren Margen verkaufen und neue Kunden gewinnen.

### VERBESSERTE FLEXIBILITÄT UND MARKENWERBUNG

Vorhandene Kühltheke nutzen oder zwischen Kühlmöglichkeiten in unterschiedlichen Größen wählen, darunter auch mobile Systeme.

Erweiterte Möglichkeiten für Werbung auf Schanksäulen und Kühltheken.



## ERFOLG WELTWEIT

# DIE WELT DES FASSBIERS REVOLUTIONIEREN

FlexiDraft™ ist bereits in über 8.500 Lokalen auf der ganzen Welt zu finden. Und diese Zahl nimmt schnell zu.

Bereits mehr als 80 lokale, regionale und internationale Marken nutzen FlexiDraft™. FlexiDraft™ ist so beliebt, weil es den Verkauf von Fassbier an alternativen Standorten ermöglicht und weil es die Qualität eines jeden hochwertigen Premiumbiers deutlich verstärkt.







**“ Die Einführung von FlexiDraft™  
war für unser Team sehr posi-  
tiv, da wir so wirklich perfekte  
Schankergebnisse erzielen „**

- Scott Finlay,  
Bar- und Veranstaltungsmanager,  
Stadium of Light, Sunderland



## PRODUKTPALETTE

# WIR PRÄSENTIEREN: DIE FlexiDraft™-FAMILIE

**FlexiDraft™ sorgt für die Qualität eines jeden Bieres.**

Dank der Einweg-Bierleitung und dem kurzen Abstand zwischen Schankhahn und Keg wird beim FlexiDraft™ System kein Bier verschwendet. Dieses patentierte System stellt bei jedem Bier selbst nach 30 Tagen eine gleichbleibende Qualität sicher. So verlängert sich die Haltbarkeit um den Faktor 5, die Kundenzufriedenheit ist gewährleistet und die Rentabilität erhöht sich.

Alle FlexiDraft™-Lösungen sind auf kleine und mittlere Lokale ausgelegt, die rund 2–3 Fässer pro Woche umsetzen; ebenso für Lokale, die hochwertiges Spezial-Bier verkaufen, welches weniger oft umgeschlagen wird.

Das System kann als Einbaulösung oder als mobile Bar (mit oder ohne Räder) genutzt werden.

Lokale können ihre vorhandenen Kühltheken nutzen oder zwischen Kühlmöglichkeiten in unterschiedlichen Größen wählen. 1 bis 4 Schankhähne sind möglich. Das Kühlsystem stellt das ganze Jahr über eine festgelegte Temperatur und voreingestellten Druck sicher. FlexiDraft™ bietet außerdem vielfältige Möglichkeiten zur Markendarstellung. So können Sie fesselnde Werbebotschaften für Ihre Produkte entwerfen.



### FlexiDraft™ CORE

#### Schanksäulen für bestehende Kühlanlagen.

FlexiDraft™ CORE ist die perfekte Lösung, wenn Sie bereits einen Kühltheke haben, aber dennoch die Vorzüge des FlexiDraft™ Systems genießen möchten.



### FlexiDraft™ STAR

#### Freistehende und mobile Systeme.

FlexiDraft™ STAR ist ein integriertes System, das alle Vorteile der Schanksäulen der Reihe FlexiDraft™ CORE mit mobilen Kühloptionen in unterschiedlichen Größen vereint. Dabei sind bis zu 4 Schankhähne je Einheit möglich.



### FlexiDraft™ UNDERCOUNTER

#### Kühltheken, die in Bars eingebaut werden.

FlexiDraft™ UNDERCOUNTER bietet eine Reihe hochwertiger Unterbau-Kühltheken, die zusammen mit den FlexiDraft™-Schanksäulen ein integriertes System bilden. Hierbei sind bis zu 4 Schankhähne je Einheit möglich.

FlexiDraft™ CORE

# SCHANKSÄULEN FÜR BESTEHENDE KÜHLSYSTEME

FlexiDraft™ CORE ist die perfekte Lösung für Kunden, die bereits einen Kühltheke haben, aber dennoch die Vorzüge des FlexiDraft™ Systems genießen möchten.

Die Säule des FlexiDraft™ Systems wird einfach an der Thekenabdeckung angebracht und die Leitung zur Kühltheke geführt. Die Schanksäule bietet umfassende Möglichkeiten für ein Branding.



SCHANKSÄULE COPENHAGEN

#### ABMESSUNGEN

B 110 mm  
T 203 mm  
H 530 mm

#### MATERIAL

Zink verchromt



SCHANKSÄULE COPENHAGEN DUO

#### ABMESSUNGEN

B 298 mm  
T 264 mm  
H 546 mm

#### MATERIAL

Zink verchromt



Wenn ein Keg leer ist, öffnen Sie ganz einfach das Oberteil der Säule, entsorgen die patentierte Einweg-Bierleitung und schließen eine neue an.



Die Einweg-Bierleitung passt zu allen gängigen Systemen, ermöglicht den Tausch eines Kegs binnen Sekunden und sorgt dafür, dass jedes Bier perfekt schmeckt.



Suchen Sie bei YouTube nach „Flexidraft“. Dort finden Sie eine einfache Videoanleitung. Alternativ können Sie den QR-Code mit Ihrem Smartphone scannen.

FlexiDraft™ STAR

## FREISTEHENDE UND MOBILE LÖSUNGEN

**FlexiDraft™ STAR ist eine integrierte Lösung, die alle Vorteile der Schanksäulen der Reihe FlexiDraft™ CORE mit flexiblen Kühloptionen in unterschiedlichen Größen vereint. Dabei sind bis zu 4 Schankhähne je Einheit möglich.**

FlexiDraft™ STAR beinhaltet professionelle, langlebige Kühltheken für präzisere und energieeffizientere Kühlung und das in elegantem, modernem Design und aus einfach zu reinigenden Materialien.

Damit FlexiDraft™ STAR einfach bewegt werden kann, wird es mit Rädern und einer integrierten Bremsfunktion geliefert.

Alle FlexiDraft™ STAR Theken sind mit einer Edelstahl Thekenabdeckung sowie einer integrierten Tropfschale\* ausgestattet und können mit einer Vielzahl von Erweiterungen (siehe Seite 27) auf Ihre Individuellen Bedürfnisse angepasst werden um eine optimale Leistung der Anlage zu erzielen.

Der FlexiDraft™ STAR 25 Standard Kühler verfügt zudem über vergrößerte Rollen sowie einen Handgriff für schnelle und leichte Beweglichkeit der Anlage.

Für eine ordnungsgemäße Lagerung der CO<sub>2</sub> Flasche kann der FlexiDraft™ STAR 25 Kühler (optional) mit einem CO<sub>2</sub> Flaschenhalter Set, bestehend aus dem Halter und der Flaschen Aufnahme versehen werden.

\*Der STAR 15 wird mit einer Edelstahl Thekenabdeckung ohne integrierte Tropfschale geliefert.





### FlexiDraft™ STAR 10

#### ABMESSUNGEN

B 640 mm  
T 617 mm  
H 978 mm einschl. Räder

Anzahl der  
Schanksäulen: 1



### FlexiDraft™ STAR 20

#### ABMESSUNGEN

B 950 mm  
T 640 mm  
H 987 mm einschl. Räder

Anzahl der  
Schanksäulen: 1-2



### FlexiDraft™ STAR 30

#### ABMESSUNGEN

B 1230 mm  
T 640 mm  
H 987 mm einschl. Räder

Anzahl der  
Schanksäulen: 1-3



### FlexiDraft™ STAR 40

#### ABMESSUNGEN

B 1520 mm  
T 700 mm  
H 1070 mm einschl. Räder

Anzahl der  
Schanksäulen: 2-4



### FlexiDraft™ STAR 15

#### ABMESSUNGEN

B 650 mm  
T 680 mm  
H 1083 mm einschl. Räder

Anzahl der  
Schanksäulen: 1-2



### FlexiDraft™ STAR 25

#### ABMESSUNGEN

B 736 mm  
T 778 mm  
H 1102 mm einschl. Räder

Anzahl der  
Schanksäulen: 1-2

# TECHNISCHE SPEZIFIKATIONEN

	FlexiDraft™ STAR 10	FlexiDraft™ STAR 15	FlexiDraft™ STAR 20	FlexiDraft™ STAR 25	FlexiDraft™ STAR 30	FlexiDraft™ STAR 40
Anzahl der Schanksäulen	1 Schanksäule	1–2 Schanksäulen	1–2 Schanksäulen	1–2 Schanksäulen	1–3 Schanksäulen	2–4 Schanksäulen
<b>Kühlung:</b>						
<b>Leistungsaufnahme Kompressor</b>	110V: 491 watt 230V: 406 watt	110V: 491 watt 230V: 406 watt	110V: 491 watt 230V: 406 watt	110V: 491 watt 230V: 406 watt	110V: 491 watt 230V: 406 watt	110V: 854 watt 230V: 724 watt
<b>Kühlmittel</b>	R290	R290	R290	R290	R290	R290
<b>Menge Kühlmittel</b>	40 g	50 g	50 g	50 g	50 g	99 g
<b>Leistung:</b>						
<b>Maximale Umgebungstemperatur</b>	35°C	40°C	40°C	35°C	40°C	40°C
<b>Kühltemperatur</b>	2°- 4°C	2°- 4°C	2°- 4°C	2°- 4°C	2°- 4°C	2°- 4°C
<b>Elektrik:</b>						
<b>Hauptstromversorgung/ Laufstrom</b>	110V - 60Hz / 4,3A 230V - 50/60Hz / 2,2A	110V - 60Hz / 4,3A 230V - 50/60Hz / 2,2A	110V - 60Hz / 4,3A 230V - 50/60Hz / 2,2A	110V - 60Hz / 4,3A 230V - 50/60Hz / 2,2A	110V - 60Hz / 4,3A 230V - 50/60Hz / 2,2A	103/127V - 60Hz / 7,8A 230V - 50/60Hz / 4,2A
<b>Steckerkompatibilität</b>	Type A, B, C, F, G, H, I, J, K, L, M, N, O	Type A, B, C, F, G, H, I, J, K, L, M, N, O	Type A, B, C, F, G, H, I, J, K, L, M, N, O	Type A, B, C, F, G, H, I, J, K, L, M, N, O	Type A, B, C, F, G, H, I, J, K, L, M, N, O	Type A, B, C, F, G, H, I, J, K, L, M, N, O
<b>Energieverbrauch (bei 24 °C Umgebungstemperatur)</b>	2,2 kWh/24h	2,8 kWh/24h	2,4 kWh/24h	2,8 kWh/24h	2,6 kWh/24h	5,4 kWh/24h
<b>Geräuschpegel:</b>						
<b>Spezifikation</b>	48–55 db (A), im Abstand von 0,5 m vom Kühler	48–55 db (A), im Abstand von 0,5 m vom Kühler	48–55 db (A), im Abstand von 0,5 m vom Kühler	48–55 db (A), im Abstand von 0,5 m vom Kühler	48–55 db (A), im Abstand von 0,5 m vom Kühler	48–55 db (A), im Abstand von 0,5 m vom Kühler
<b>Abmessungen des Kühlers:</b>						
<b>Breite</b>	Außen: 640 mm Innen: 500 mm	Außen: 650 mm Innen: 530 mm	Außen: 950 mm Innen: 590 mm	Außen: 736 mm Innen: 500 mm	Außen: 1230 mm Innen: 870 mm	Außen: 1520 mm Innen: 2 x 500 mm
<b>Tiefe</b>	Außen: 617 mm Innen: 400/260 mm	Außen: 680 mm Innen: 550 mm	Außen: 640 mm Innen: 510 mm	Außen: 778 mm Innen: 610 mm	Außen: 640 mm Innen: 510 mm	Außen: 700 mm Innen: 2 x 570 mm
<b>Höhe (einschl. Räder)</b>	Außen: 978 mm Innen: 690/540 mm	Außen: 1083 mm Innen: 636/718 mm	Außen: 987 mm Innen: 755 mm	Außen: 1102 mm Innen: 600/840 mm	Außen: 987 mm Innen: 755 mm	Außen: 1070 mm Innen: 858 mm
<b>Gewicht</b>	63 Kg	73 Kg	88 Kg	76 Kg	105 Kg	150 Kg
<b>Räder</b>	Ø55 mm, h = 87 mm	Ø55 mm, h = 87 mm	Ø55 mm, h = 87 mm	Ø55 mm, h = 87 mm	Ø55 mm, h = 87 mm	Ø55 mm, h = 87 mm
<b>Abdeckung:</b>						
<b>Hersteller und Ausführung</b>	Franke Edelstahl AISI 304 mit Tropfschale	Oprema Edelstahl AISI 304 ohne Tropfschale	Franke Edelstahl AISI 304 mit Tropfschale	Franke Edelstahl AISI 304 mit Tropfschale	Franke Edelstahl AISI 304 mit Tropfschale	Franke Edelstahl AISI 304 mit Tropfschale



# ÜBERSICHT KEGKOMBINATIONEN (BEISPIELE)



20 L Schmal  
(Ø235 mm)



30 L DIN  
(Ø381 mm)



20 L EURO  
(Ø408 mm)



30 L EURO  
(Ø408 mm)



50 L EURO  
(Ø381/408 mm)



Gestapelt

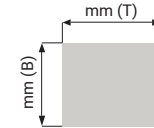

Kühltheke  
Innenabmes-  
sungen

STAR 10

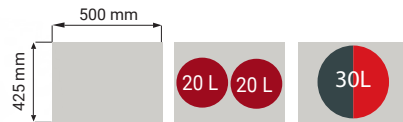

STAR 15



STAR 20

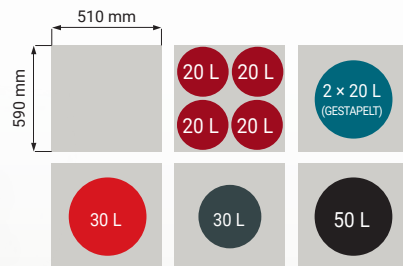

STAR 25

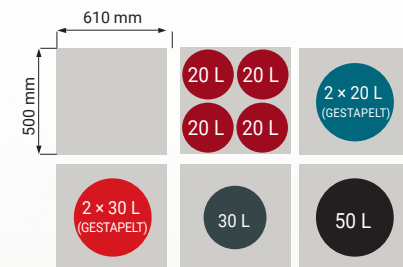

STAR 30

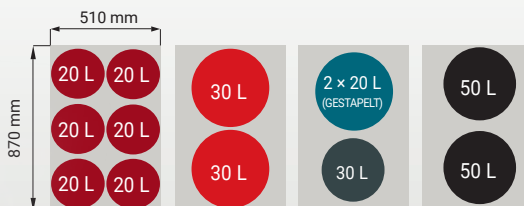

STAR 40

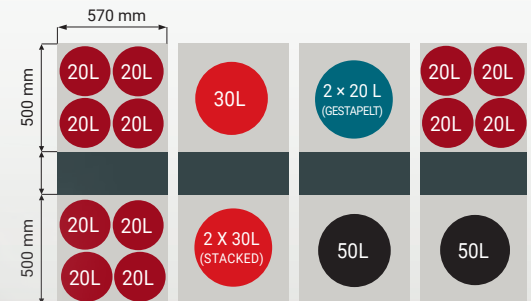

FlexiDraft™ UNDERCOUNTER

# PERFEKTE KÜHLTHEKEN

FlexiDraft™ UNDERCOUNTER bietet eine Reihe hochwertiger Unterbau-Kühltheken, die für FlexiDraft™ entwickelt wurden.

Micro Matic hat eine große Bandbreite unterschiedlicher Kühltheken für bestehende Bareinrichtungen im Angebot. Unsere Auswahl an unterschiedlichen Größen eignet sich für viele verschiedene Kegkombinationen und passt dank verstellbarer Füßen perfekt in ihre Umgebung.

FlexiDraft™ UNDERCOUNTER beinhaltet professionelle, langlebige und energieeffiziente Kühltheken für präzisere Kühlung und ist in eleganter, moderner Optik gehalten.

Alle Kühltheken der Reihe FlexiDraft™ UNDERCOUNTER verfügen über vorgebohrte Löcher für externe CO<sub>2</sub>-Versorgung und sind mit verschiedenen Zubehörteilen, z.B. einem Fassauszug, Innenbeleuchtung und Türverriegelung erhältlich.





### FlexiDraft™ UNDERCOUNTER 10

#### ABMESSUNGEN

B 600 mm  
T 600 mm  
H 865-881 mm einschl. FüÙe

Anzahl der Schanksäulen: 1



### FlexiDraft™ UNDERCOUNTER 20

#### ABMESSUNGEN

B 920 mm  
T 620 mm  
H 877-885 mm einschl. FüÙe

Anzahl der Schanksäulen: 1-2



### FlexiDraft™ UNDERCOUNTER 30

#### ABMESSUNGEN

B 1220 mm  
T 610 mm  
H 877-885 mm einschl. FüÙe

Anzahl der Schanksäulen: 1-3



### FlexiDraft™ UNDERCOUNTER 40

#### ABMESSUNGEN

B 1500 mm  
T 610 mm  
H 877-885 mm einschl. FüÙe

Anzahl der Schanksäulen: 2-4

# TECHNISCHE SPEZIFIKATIONEN

	FlexiDraft™ UNDERCOUNTER 10	FlexiDraft™ UNDERCOUNTER 20	FlexiDraft™ UNDERCOUNTER 30	FlexiDraft™ UNDERCOUNTER 40
Anzahl der Schanksäulen	1 Schanksäule	1–2 Schanksäulen	1–3 Schanksäulen	2–4 Schanksäulen
<b>Kühlung:</b>				
<b>Leistungsaufnahme Kompressor</b>	110V: 491 watt 230V: 406 watt	110V: 491 watt 230V: 406 watt	110V: 491 watt 230V: 406 watt	110V: 854 watt 230V: 724 watt
<b>Kühlmittel</b>	R290	R290	R290	R290
<b>Menge Kühlmittel</b>	40 g	50 g	50 g	99 g
<b>Leistung:</b>				
<b>Maximale Umgebungstemperatur</b>	35°C	40°C	40°C	40°C
<b>Kühltemperatur</b>	2°- 4°C	2°- 4°C	2°- 4°C	2°- 4°C
<b>Elektrik:</b>				
<b>Hauptstromversorgung/ Laufstrom</b>	110V - 60Hz / 4,3A 230V - 50/60Hz / 2,2A	110V - 60Hz / 4,3A 230V - 50/60Hz / 2,2A	110V - 60Hz / 4,3A 230V - 50/60Hz / 2,2A	110V - 60Hz / 7,8A 230V - 50/60Hz / 4,2A
<b>Steckerkompatibilität</b>	Type A, B, C, F, G, H, I, J, K, L, M, N, O	Type A, B, C, F, G, H, I, J, K, L, M, N, O	Type A, B, C, F, G, H, I, J, K, L, M, N, O	Type A, B, C, F, G, H, I, J, K, L, M, N, O
<b>Energieverbrauch (bei 24 °C Umgebungstemperatur)</b>	2,2 kWh/24h	2,4 kWh/24h	2,6 kWh/24h	5,4 kWh/24h
<b>Geräuschpegel:</b>				
<b>Spezifikation</b>	48–55 db (A), im Abstand von 0,5 m vom Kühler	48–55 db (A), im Abstand von 0,5 m vom Kühler	48–55 db (A), im Abstand von 0,5 m vom Kühler	48–55 db (A), im Abstand von 0,5 m vom Kühler
<b>Abmessungen des Kühlers:</b>				
<b>Breite</b>	Außen: 600 mm Innen: 500 mm	Außen: 920 mm Innen: 590 mm	Außen: 1200 mm Innen: 870 mm	Außen: 1500 mm Innen: 2 x 500 mm
<b>Tiefe</b>	Außen: 600 mm Innen: 400/260 mm	Außen: 610 mm Innen: 510 mm	Außen: 610 mm Innen: 510 mm	Außen: 610 mm Innen: 2 x 510 mm
<b>Höhe (einschl. Füße)</b>	Außen: 865-881 mm Innen: 690/540 mm	Außen: 870-885 mm Innen: 755 mm	Außen: 870-885 mm Innen: 755 mm	Außen: 870-885 mm Innen: 755 mm
<b>Gewicht</b>	58 kg	76 kg	90 kg	139 kg
<b>Füße</b>	Verstellbare Höhe 22–30 mm	Verstellbare Höhe 15–30 mm	Verstellbare Höhe 15–30 mm	Verstellbare Höhe 15–30 mm

# ÜBERSICHT KEGKOMBINATIONEN (BEISPIELE)



20 L Schmal  
(Ø235 mm)



30 L DIN  
(Ø381 mm)



20 L EURO  
(Ø408 mm)



30 L EURO  
(Ø408 mm)



50 L EURO  
(Ø381/408 mm)



Gestapelt

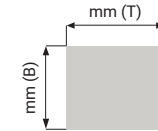

Kühltheke  
Innenabmes-  
sungen

## UNDERCOUNTER 10

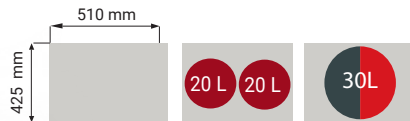

## UNDERCOUNTER 20

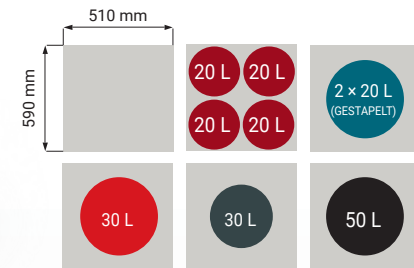

## UNDERCOUNTER 30

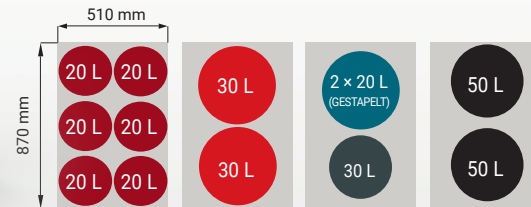

## UNDERCOUNTER 40

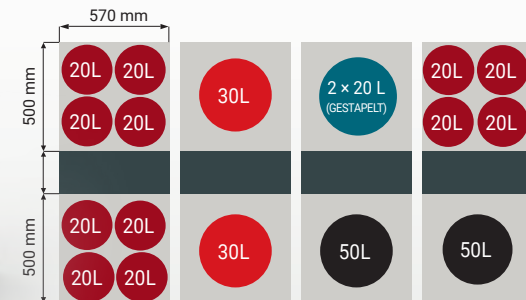

FlexiDraft™ **KOMPATIBILITÄT**

# SCHÖPFEN SIE NEUE GESCHÄFTSMÖGLICHKEITEN MIT IHREM BESTEHENDEN KEGBESTAND AUS

FlexiDraft™ passt auf alle gängigen Kegs und Fittingsysteme. So können Sie neue Geschäftsmöglichkeiten erschließen und dabei Ihren vorhandenen Kegbestand weiter nutzen. Die Einweg-Bierleitung wird über den passenden FlexiDraft™-Zapfkopf mit dem Standardfitting verbunden.

FlexiDraft™ deckt die folgenden Systeme ab:

**A-SYSTEM**

**D-SYSTEM**

**G-SYSTEM**

**M-SYSTEM**

**S-SYSTEM**

**KEYKEG**



FlexiDraft™ **BRANDING**

# FLEXIBLE BRANDING- MÖGLICHKEITEN

Damit Sie Ihr FlexiDraft™ System komplettieren können, bieten wir Ihnen eine große Auswahl an Medallions und Griffen an, mit denen Sie fesselnde Marketing-Botschaften vermitteln und Ihre Marke stärken können.

Unser umfassendes Angebot an Zubehör beinhaltet Branding-Lösungen für den Schanksäulenkorpus, das Oberteil der Schanksäule, Griffe und Kühltheken. Wir bieten auch gerne maßgeschneiderte Gestaltungsentwürfe an. Verraten Sie uns einfach, was Sie brauchen.

BRANDING FÜR  
GRIFFE

BRANDING SCHANK-  
SÄULE OBERTEIL

BRANDING SCHANK-  
SÄULENKORPUS

BRANDING  
KÜHLTHEKE



FlexiDraft™ **BRANDING**

# AUFFALLENDENDES BRANDING FÜR DIE SCHANKSÄULE

FlexiDraft™ bietet außergewöhnliche Möglichkeiten, mit denen Sie die Einzigartigkeit Ihres Bieres bewerben können. Oberteil und Säule sind so konzipiert, dass Sie Ihren Kunden Ihre Markenbotschaften wirksam über ein auffallendes und attraktives Design vermitteln können.

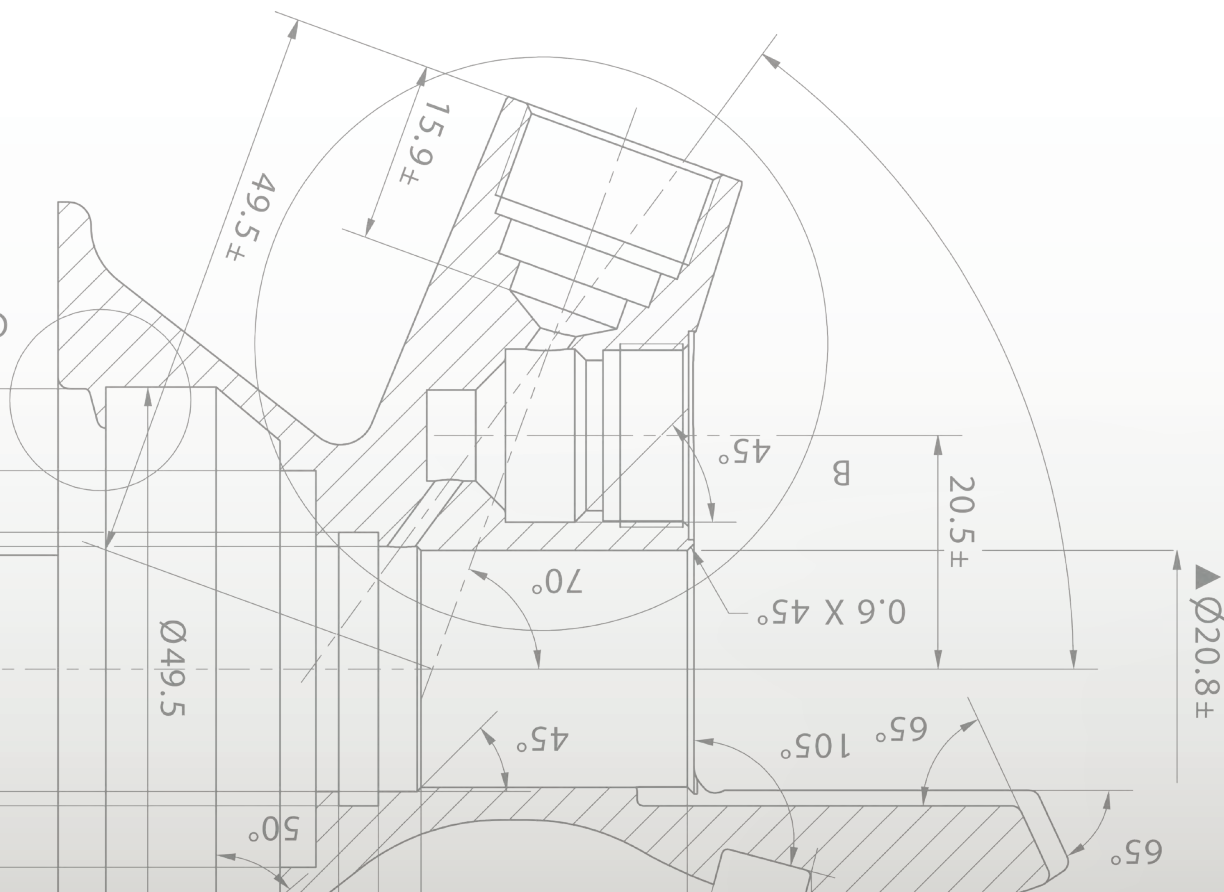



## BRANDING SCHANKSÄULE OBERTEIL



RUNDES FROSCHAUGE



CALISTO



HYPERION



EUROPA

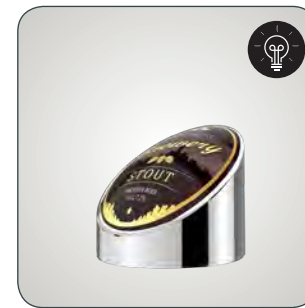

OVALES FISCHAUGE  
COPENHAGEN



STANDARD

## BRANDING SCHANKSÄULENKORPUS



FESTES BRANDING  
AM SCHANKSÄULENKORPUS



AUSTAUSCHBARES BRANDING  
AM SCHANKSÄULENKORPUS



WERBEBLOCK VORNE  
(OHNE BELEUCHTUNG)



STANDARD

# MASSGESCHNEIDERTES BRANDING FÜR IHRE MARKE

## GRIFFE

Wählen Sie zwischen einer Reihe unterschiedlicher Griffe für FlexiDraft™. Die Griffe sind in unterschiedlichen Formen und Größen erhältlich und bieten Platz für gut sichtbares und auffallendes Branding.



STANDARD



ROUNDED



ZWEISEITIG

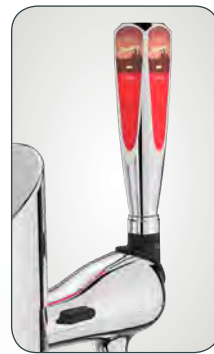

VIERSEITIG

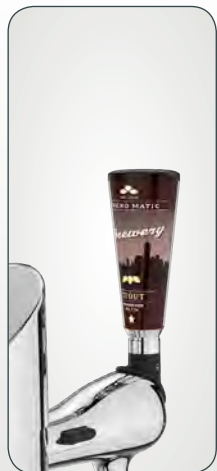

PANORAMA



ANGULAR



PEBBLE



TWIST

## THEKENVERKLEIDUNG

Um Ihre Gestaltungsmöglichkeiten abzurunden bieten wir eine Individualisierung der Theke an.

Sie können zwischen einer bei Lieferung bereits montierten Klebefolie oder einer abnehmbaren Magnetfolie wählen, welche eine schnelle und einfache Umgestaltung der Theke ermöglicht.



# INDIVIDUALISIEREN SIE FLEXIDRAFT™ ENTSPRECHEND IHRER ANFORDERUNGEN

Individualisieren Sie Ihre FlexiDraft™ Anlage mit unseren attraktiven Zubehörteilen. Diese werten jede Installation auf und ermöglichen es die perfekte Zapfanlage zu kreieren- vom kleinen Lokal bis hin zum großen Stadion. Sprechen sie unser erfahrenes Team an, damit es sie unterstützt die optimale Lösung für ihre Anforderungen zu finden.



## FASSAUSZUG-SYSTEM

Alle FlexiDraft™ Kühltheken (außer STAR 10+15, sowie der UNDERCOUNTER 10) können optional mit einem Fassauszug-System versehen werden, um eine einfache Handhabung der Kegs zu ermöglichen.

Das Fassauszug-system ist für alle marktüblichen Kegs passend und sichert eine ergonomisch korrekte Handhabung der Kegs.

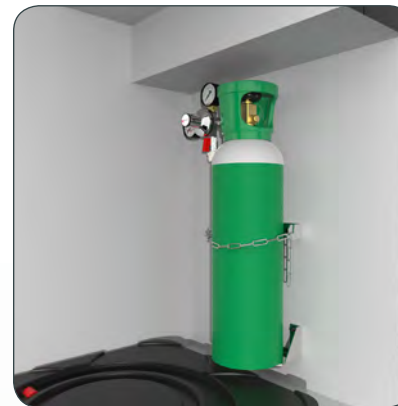

## FIXIERVORRICHTUNG FÜR CO<sub>2</sub> FLASCHEN IM INNENRAUM

FlexiDraft™ STAR 25 kann mit einer Fixiervorrichtung für CO<sub>2</sub>-Zylinder versehen werden, um eine einfache und sichere Handhabung der CO<sub>2</sub>-Zylinder zu ermöglichen.



## TÜRVERRIEGELUNG

Um unbefugten Zugriff auf die Kühltheken zu vermeiden können die FlexiDraft™ Kühltheken optional mit einer Türverriegelung ausgestattet werden.



## KÜHLER INNENBELEUCHTUNG

Alle FlexiDraft™ Kühler können optional mit einer integrierten LED Innenbeleuchtung geliefert werden.

**MICRO MATIC**

# DER SCHANKQUALITÄT VERPFLICHTET

**Micro Matic ist der weltweite Marktführer bei Zapfköpfen, Fittingen und Ausschanklösungen für den Biermarkt. Seit 1953 sind wir Vorreiter für Fassbierprodukte und -dienstleistungen, die in der Branche führend sind. Heute sind wir auf der ganzen Welt tätig.**

Qualität ist der Schlüssel zu all unseren Aktivitäten. Basierend auf unserer Erfahrung, unserem Wissen und unserem herausragenden Kundenservice schaffen wir modernste Bierausschanklösungen, sind Vorreiter bei Bildungsprogrammen und entwickeln kreative Merchandising-Produkte für den Point of Sale.



**MICRO-MATIC.DE**

© Micro Matic A/S 2019

Dieses Dokument wurde von Micro Matic A/S erstellt und beinhaltet Material, Handelsmarken und andere geschützte Informationen, die Eigentum von Micro Matic A/S sind. Alle Rechte vorbehalten. Dieses Dokument darf weder vervielfältigt noch kopiert werden, was die grafische, elektronische oder mechanische Vervielfältigung einschließlich Fotokopieren beinhaltet, ohne dass vorher die schriftliche Genehmigung von Micro Matic A/S eingeholt wurde.

Alle Informationen und Spezifikationen dienen lediglich Informationszwecken und können ohne vorherige Ankündigung geändert werden.

Mar-5017 062019

