

# PRODUCTINFORMATIEBLAD

## FL PFM 80 W 4000 K SYM 100 BK

FLOODLIGHT 80 W | Veelzijdige Floodlight met een lichtopbrengst tot 10000 lm



### Toepassingsgebieden

- Vervanging voor schijnwerpers met halogeenlampen
- Buitengebruik (IP65)
- Industrie
- Publieke zones
- Bouwplaatsen
- Gevels van gebouwen

### Productvoordelen

- Helder, robuust en duurzaam
- Veilige en zeer gelijkmatige verlichting, door matte en geharde glazen diffusor
- Geen lichtuitstraling in de bovenste helft van het armatuur (ULOR 0%) bij een kanteling van 0°
- Energiebesparingen van maximaal 90% vergeleken met halogeenlampschijnwerpers
- 5 jaar garantie

### Productkenmerken

- Reflectorgebaseerde, symmetrische lichtverdeling met een uitstralingshoek van 100° x 100°
- Geïntegreerde brede spanningsdriver, geschikt voor 100 - 277 V<sub>AC</sub>
- Overspanningsbeveiliging: tot 6 kV (L/N-PE), 4 kV (L-N)
- Montagebeugel met 30° hoek en breed rotatiebereik
- Ademend membraan om de luchtuitwisseling te optimaliseren, zonder afbreuk te doen aan de IP-bescherming
- Voorgeïnstalleerde, flexibele kabel van 1 m (H05RN-F), gewikkeld 3 x 1,0 mm<sup>2</sup> enkele draden



## TECHNISCHE GEGEVENS

## ELEKTRISCHE GEGEVENS

Nominale vermogen	80,00 W
Nominale spanning	100...277 V
Netfrequentie	50...60 Hz
Nominale stroom	430 mA
Inschakelstroom	14.8 A
Inschakelstroomtijd $T_{h50}$	160 $\mu$ s
Max. armaturen op stroomonderbreke B16 A	24
Max. aantal armaturen per leidingbeveiligingsschakelaar C10	17
Max. aantal armaturen per leidingbeveiligingsschakelaar C16	28
Arbeidsfactor $\lambda$	> 0,90
Totale harmonische vervorming	< 20 %
Veiligheidsklasse	I
Bedrijfsmodus	Integrated LED driver

## Fotometrische gegevens

Lichtstroom	10000 lm
Lichtstroom efficiëntie	125 lm/W
Kleurtemperatuur	4000 K
Lichtkleur	Koel wit
Kleurweergave-index Ra	$\geq 80$
Standaardafwijking van kleurproeven	$\leq 5$ sdc <sub>m</sub>
Lichtsterkte	-
Flikkerwaarde Pst LM	-
Stroboscoopeffect waarde SVM	-
Fotobiologische veiligheidsgroep EN62778	RG1
Fotobiologische veiligheidsgroep EN62471	RG1
Stralingshoek	100 ° x 100 °

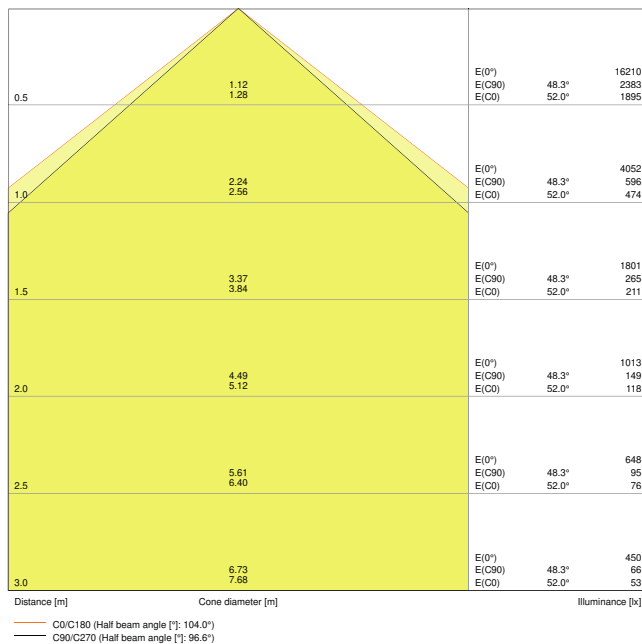

FL PFM 80W4000K SYM 100 BK

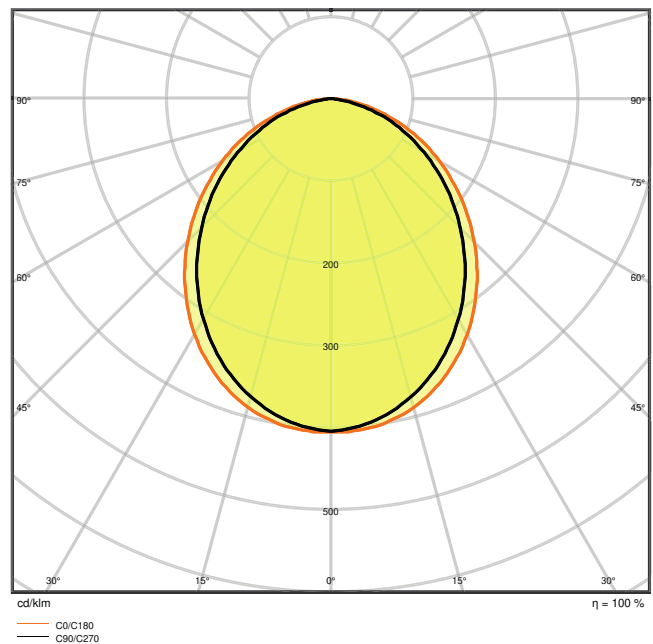

FL PFM 80W4000K SYM 100 BK

AFMETINGEN & GEWICHT

Lengte	335,00 mm
Breedte	250,00 mm
Hoogte	55,00 mm
Product gewicht	2800,00 g
Kabellengte	1000 mm

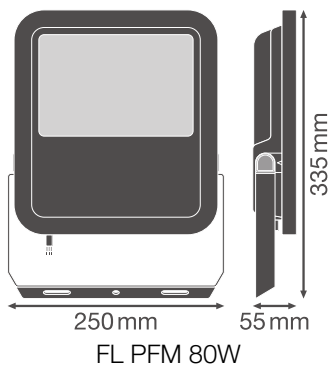

MATERIALEN & KLEUREN

Kleur van het product	Zwart
Kleur behuizing	Zwart
Body materiaal	Aluminium
Materiaal van lichtuitstralend oppervlak	Glas
Glow Wire Test volgens IEC 60695-2-12	650 °C
Kwikgehalte	0.0 mg

## TOEPASSING & MONTAGE

Omgevingstemperatuur bereik	-30...+50 °C
Opslagtemperatuur	-40...+70 °C
Type aansluiting	Kabel, 3-polig
Type bescherming	IP65
Beschermklasse IK ( Schok bestendi [PIM])	IK08
Dimbaar	Nee
Montagetype	Surface
Montagelocatie	Muur / Mast / Verdieping / Plafond
Toepassingsomgeving	Buiten
Instelbaar	Ja
Vervangbare LED module	Niet vervangbaar
Met lichtbron	Ja

## Levensduur

Levensduur L70/B50 @ 25 °C	70000 h <sup>1)</sup>
Levensduur L80/B10 @ 25 °C	55000 h <sup>1)</sup>
Levensduur L90/B10 @ 25 °C	35000 h
Aantal schakelcycli	100000

<sup>1)</sup> t[h]: L70 / B50 @ 25 °C (Ta), t[h]: L80 / B10 @ 25 °C (Ta), t[h]: L90 / B10 @ 25 °C (Ta)

## VOORSCHAKELAPPARATUUR

Uitgangsstroom:	870 mA
E-VSA - Uitgangsrimpelstroom	< 35 %

## CERTIFICATEN & NORMEN

Normen	CE / CB / ENEC / EAC / RoHS / EPD
Gelimiteerde oppervlaktetemperatuur	Nee
Balschot veilig	Nee















EPD

LEDV-00017-V01.01-EN

## Veiligheidsadvies

– Max. windbelastingsoppervlak 0,061 m<sup>2</sup>

## DOWNLOADS

Documenten en certificaten		Document name
	User instruction	UI FL PFM 65W - 200 W
	Addon Technical Information	LSI FL PFM SYM
	Addon Technical Information	LSI FL PFM SYM
	Packaging insert	Legal Insert FL PFM
	Declarations Of Conformity CE	FLOODLIGHT PFM
	Declarations Of Conformity UKCA	FL PFM SYM
Fotometrische- en lichtontwerpbestanden		Document name
	IES file (IES)	FL PFM 80W4000K SYM 100 BK
	LDT file (Eulumdat)	FL PFM 80W4000K SYM 100 BK
	ULD file (DIALux)	FL PFM 80W-4000K SYM 100 BK
	ROLF file (RELUX)	FL PFM 80W-4000K SYM 100 BK
	UGR file (UGR table)	FL PFM 80W4000K SYM 100 BK
	LDC typ cone	FL PFM 80W4000K SYM 100 BK
	LDC typ polar	FL PFM 80W4000K SYM 100 BK
CAD/BIM-bestanden		Document name
	BIM_Revit_3D	Floodlight G3

CAD/BIM-bestanden		Document name
	CAD_STEP_3D	FL G3 80W

Aanbestedingsteksten		Document name
	Tender documenten	FLOODLIGHT 80 W 4000 K SYM 100 BK-NL

**LOGISTIEKE GEGEVENS**

Productcode	Verpakkingseenheid (stuks per verpakking)	Afmetingen (lengte x breedte x hoogte)	Brutogewicht	Volume
4058075422520	Vouwdoos 1	62 mm x 257 mm x 352 mm	2957.00 g	5.61 dm <sup>3</sup>
4058075422537	Verzenddoos 2	302 mm x 170 mm x 414 mm	6326.00 g	21.25 dm <sup>3</sup>

De genoemde productcodes beschrijven de kleinste hoeveelheid die besteld kan worden. Eén verzendeenheid kan bestaan uit één of meer afzonderlijke producten. Bij het plaatsen van een order enkele of veelvoud van de verpakkingseenheid invoeren.

**AANVULLENDE CATALOGUSINFORMATIE**

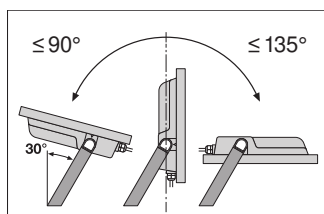

	A	B	C	⚙️	🔌
65W	150	108	8.5	2x M8	0,046 m <sup>2</sup>
80W	150	108	10.5	2x M10	0,061 m <sup>2</sup>
125W	170	118	10.5	2x M10	0,083 m <sup>2</sup>
165W	170	118	12.5	2x M12	0,102 m <sup>2</sup>
200W	170	118	12.5	2x M12	0,124 m <sup>2</sup>

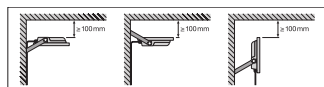
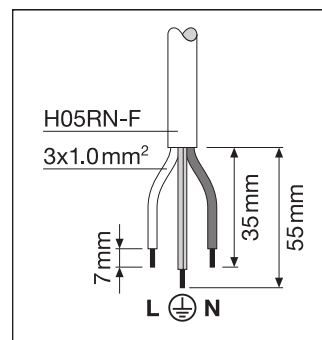

**Referenties / Links**

– Voor garantie zie [www.benelux.ledvance.com/garantie](http://www.benelux.ledvance.com/garantie)

**DISCLAIMER**

Onder voorbehoud van verandering zonder kennisgeving. Fouten en drukfouten voorbehouden. Zorg ervoor dat u de meest recente versie gebruikt.