

COPYRIGHT © Hangzhou EZVIZ Software Co., Ltd. Alle rechten voorbehouden.

Alle informatie, inclusief onder andere bewoordingen, afbeeldingen en grafieken, zijn eigendom van Hangzhou EZVIZ Software Co., Ltd. (hierna "EZVIZ" genoemd). Deze gebruiksaanwijzing (hierna "de handleiding" te noemen) mag op geen enkele wijze, geheel of gedeeltelijk, worden vermenigvuldigd, gewijzigd, vertaald of verspreid, zonder voorafgaande schriftelijke toestemming van EZVIZ. Tenzij anders bepaald, geeft EZVIZ geen enkele garanties, waarborgen of representaties, expliciet of impliciet, met betrekking tot de handleiding.

Over deze handleiding

De handleiding bevat instructies voor het gebruik en beheer van het product. Afbeeldingen, grafieken, afbeeldingen en alle andere informatie hierna worden verstrekt voor beschrijving en uitleg. De informatie in de handleiding is onderhevig aan verandering, zonder voorafgaande kennisgeving, als gevolg van firmware-updates of andere redenen. U vindt de nieuwste versie op de website van EZVIZ™ (<http://www.ezviz.com>).

Herziening

Nieuwe uitgave – Mei 2022

Erkenning handelsmerken

EZVIZ™, ™, en andere handelsmerken en logo's van EZVIZ zijn eigendom van EZVIZ in de verschillende jurisdicties. Andere hierna genoemde handelsmerken en logo's zijn eigendom van hun respectievelijke eigenaars.

Juridische disclaimer

HET BESCHREVEN PRODUCT, MET DE HARDWARE, SOFTWARE EN FIRMWARE, WORDT VOOR ZOVER TOEGESTAAN DOOR VAN TOEPASSING ZIJNDE WETGEVING VERSCHAFT "ZOALS HET IS", MET ALLE STORINGEN EN FOUTEN, EN EZVIZ GEEFT GEEN WAARBORGEN, EXPLICIET OF IMPLICIET, INCLUSIEF ENZONDERBEPERKINGEN, VOORVERHANDELBAARHEID, BEVREDIGENDE KWALITEIT, GESCHIKTHEID VOOR EEN BEPAALD DOEL EN NIET-INBREUK DOOR EEN DERDE PARTIJ. EZVIZ, HAAR DIRECTEUREN, FUNCTIONARISSEN, WERKNEMERS OF AGENTEN ZIJN IN GEEN GEVAL AANSPRAKELIJK NAAR U VOOR ENIGE SPECIALE, GEVOLG-, BIJKOMENDE OF INDIRECTE SCHADE, INCLUSIEF, ONDER ANDERE, SCHADE VOOR VERLIES VAN BEDRIJFSWINSTEN, BEDRIJFSONDERBREKING OF VERLIES VAN GEGEVENS OF DOCUMENTATIE IN VERBAND MET HET GEBRUIK VAN DIT PRODUCT, ZELS ALS EZVIZ IS GEÏNFORMEERD OVER DE MOGELIJKHEID VAN ZULKE SCHADE.

VOOR ZOVER MAXIMAAL TOEGESTAAN DOOR DE TOEPASSELIJKE WETGEVING, ZAL IN GEEN GEVAL DE TOTALE AANSPRAKELIJKHEID VAN EZVIZ DE OORSPRONKELIJKE AANKOOPPRIJS VAN HET PRODUCT OVERSCHRIJDEN.

EZVIZ AANVAARDT GEEN ENKELE AANSPRAKELIJKHEID VOOR PERSOONLIJK LETSEL OF EIGENDOMSCHADE ALS GEVOLG VAN PRODUCTONDERBREKINGEN OF BEÏNDIGING VAN DIENSTEN VEROORZAAKT DOOR: A) ONJUISTE INSTALLATIE OF GEBRUIK ANDERS DAN AANBEVOLEN; B) DE BESCHERMING VAN NATIONALE OF OPENBARE BELANGEN; C) OVERMACHT; D) UZELF OF DERDEN, MET INBEGRIIP VAN, MAAR NIET BEPERKT TOT, HET GEBRUIK VAN PRODUCTEN, SOFTWARE, TOEPASSINGEN, ENZ. VAN DERDEN.

WAAR HET EEN PRODUCT MET INTERNETTOEGANG BETREFT, IS HET GEBRUIK VAN HET PRODUCT VOLLEDIG VOOR UW EIGEN RISICO. EZVIZ NEEMT GEEN ENKELE VERANTWOORDELIJKHEID VOOR ABNORMALE WERKING, HET UITLEKKEN VAN PERSOONLIJKE GEGEVENS OF ANDERE SCHADE ALS GEVOLG VAN CYBERAANVALLEN, HACKERAANVALLEN, VIRUSINSPECTIES OF ANDERE BEVEILIGINGSRISICO'S OP HET INTERNET; INDIEN NODIG VOORZIET EZVIZ ECHTER WEL IN TIJDIGE TECHNISCHE ONDERSTEUNING. WETGEVING BETREFFENDE TOEZICHT EN GEGEVENSBESCHERMING VERSCHILLEN PER RECHTSGBIED. CONTROLEER ALLE RELEVANTE WETTEN IN UW JURISDICTIE VOORDAT U DIT PRODUCT GEBRUIKT OM TE VERZEKEREN DAT UW GEBRUIK VOLDOET AAN DE TOEPASSELIJKE WETGEVING. EZVIZ NIET AANSPRAKELIJK IN HET GEVAL DAT DIT PRODUCT WORDT GEBRUIKT VOOR ILLEGALE DOELEINDEN.

IN GEVAL VAN CONFLICTEN TUSSEN HET BOVENSTAANDE EN DE TOEPASSELIJKE WETGEVING, ZAL DE LAATSTGENOEMDE PREVALEREN.

Inhoudsopgave

Overzicht	1
1. Inhoud van de verpakking.....	1
2. Mogelijk benodigd gereedschap.....	2
3. Basis (deurbel).....	2
4. Basis (belspeaker).....	3
Instellen	3
1. Download de EZVIZ-app.....	3
2. Kies een installatielocatie.....	4
3. Plaats de belspeaker.....	4
4. Voeg de belspeaker toe aan EZVIZ.....	4
5. De deurbel inschakelen.....	5
6. De koppeling controleren.....	5
Installatie	6
1. MicroSD-kaart installeren (optioneel).....	6
2. Installatiehoogte deurbel.....	6
3. Kies de montageplaat.....	6
4. Installeer de montageplaat.....	8
5. Installeer de deurbel.....	9
Onderhoud	10
1. Demonteren.....	10
2. Opladen.....	10
Bijlage (optioneel)	10
De bestaande deurbel vervangen door de EZVIZ-deurbel.....	10
Uw apparaat bekijken	12
1. Liveweergave.....	12
Instellingen	13
1. Deurbel.....	13
2. Belspeaker.....	13
EZVIZ verbinden	14
1. Gebruik Amazon Alexa.....	14
2. Gebruik Google Assistant.....	15
Initiatieven voor het gebruik van videoproducten	16

Overzicht

1. Inhoud van de verpakking

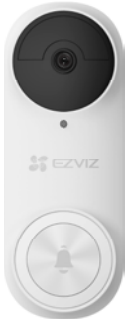

Deurbel (1x)



Montageplaat (1x)



Schuine montageplaat (2x)
Kies degene voor de beste bewakingshoek.



Schuimsticker (1x)

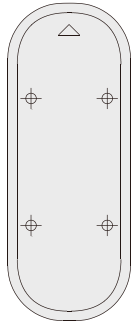

Boorsjabloon (1x)



Plaatschuim (1x)



Belspeaker (1x)



Schroevendraaier (1x)



Set schroeven (1x)



Set schroeven (1x)



U-vormige draad (2x)



Lasdop (3x)



Pin (1x)



USB-kabel (1x)



Snelle installatiehandleiding (1x)



Informatie met betrekking tot
regelgeving (3x)



Snelstartgids (1x)

i Het uiterlijk van de belspeaker is onder voorbehoud van de feitelijk gekochte.

2. Mogelijk benodigd gereedschap



Boor (1x)

- i • Aanbevolen wordt een 6 mm boor te gebruiken.
- Dit hulpmiddel dient apart te worden aangeschaft.

3. Basis (deurbel)

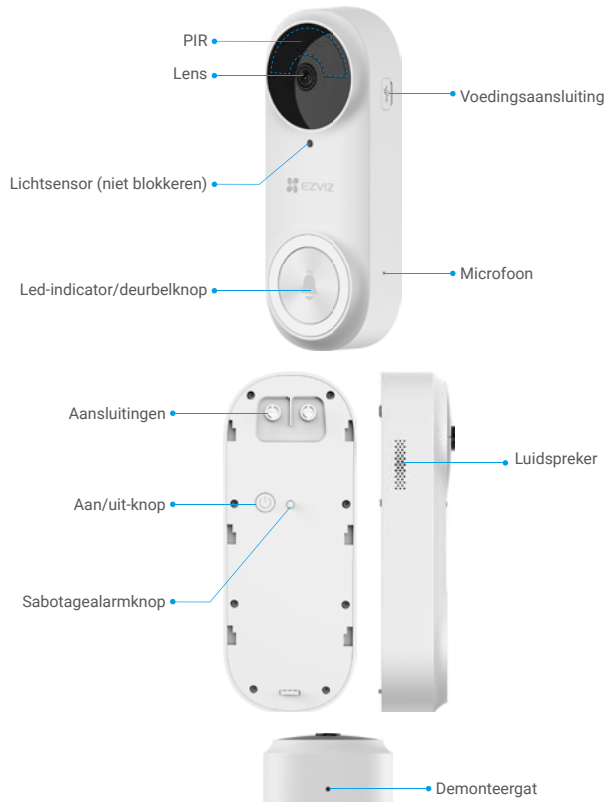

Naam	Omschrijving
Led-indicator	<ul style="list-style-type: none"> • • Knippert langzaam rood: bezig met opladen.
	<ul style="list-style-type: none"> — • Constant rood voor 3 seconden en dan uit: <ul style="list-style-type: none"> • Persoon gedetecteerd en minder dan 20% batterij resterend • Deurbel ingedrukt en minder dan 20% batterij resterend. — • Constant blauw voor 3 seconden en dan uit: <ul style="list-style-type: none"> • Persoon gedetecteerd en meer dan 20% batterij resterend • Deurbel ingedrukt en meer dan 20% batterij resterend. — Constant blauw: Volledig opgeladen en nog aangesloten op het stopcontact.
	<ul style="list-style-type: none"> • 2 seconden kort indrukken: Schakel de deurbel in. • 5 seconden lang indrukken: Schakel de deurbel uit.
Aan/uit-knop	<ul style="list-style-type: none"> • 2 seconden kort indrukken: Schakel de deurbel in. • 5 seconden lang indrukken: Schakel de deurbel uit.

4. Basis (belspeaker)

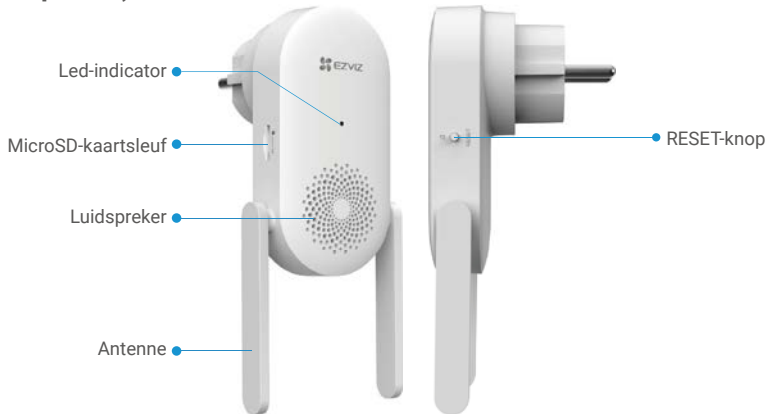

i Het uiterlijk van de belspeaker is onder voorbehoud van de feitelijk gekochte. In deze handleiding nemen we de Europese belspeaker als voorbeeld.

Naam	Omschrijving
Antenne	Verbeterd de overdracht van het draadloze netwerksignaal tussen de gong en andere draadloze netwerkterminals.
MicroSD-kaart (apart verkrijgbaar)	Het wordt aanbevolen om een micro-SD-kaart te plaatsen, welke apart moet worden aangeschaft: <ul style="list-style-type: none">• Initialiseer de kaart in de EZVIZ-app voordat u deze gebruikt.• Aanbevolen compatibiliteit: Klasse 10, maximale ruimte 256 GB.
Led-indicator	 Constant rood: De belspeaker wordt opgestart.
	 Knippert langzaam rood: Verbinding maken met wifi is mislukt.
	 Snel rood knipperend: Koppelen aan de deurbel mislukt./Uitzondering micro-SD-kaart.
	 Constant blauw: Belspeaker werkt correct.
	 Knippert snel blauw: Belspeaker is gereed voor verbinding met wifi.
RESET-knop	<ul style="list-style-type: none">• RESET de belspeaker: Houd 5 seconden ingedrukt om te herstarten, waarna alle parameters naar de standaardwaarden worden teruggezet.• Dempen met één klik: Druk eenmaal op de knop om de belspeaker 30 seconden te dempen.
Voeding	100 tot 240 VAC, 50/60 Hz

Instellen

Volg de volgende stappen om uw deurbelkit te installeren:

1. Download de EZVIZ-app en log in op uw account in de EZVIZ-app.
2. Kies een installatielocatie.
3. Schakel uw belspeaker in de kit in.
4. Voeg de belspeaker toe aan uw EZVIZ-gebruikersaccount.
5. Schakel uw deurbel in de kit in.
6. Controleer of de koppeling tussen de deurbel en de belspeaker is geslaagd.

1. Download de EZVIZ-app

1. Verbind uw mobiele telefoon met wifi (aanbevolen).
2. Download en installeer de EZVIZ-app door op "EZVIZ" te zoeken in de App Store of Google Play™.
3. Start de app en maak een EZVIZ-gebruikersaccount aan.

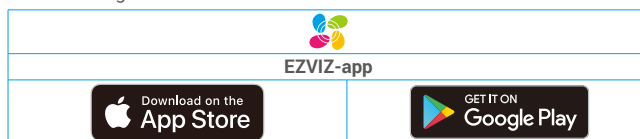

i Als u de app al eens hebt gebruikt, zorg er dan voor dat het de nieuwste versie is. Ga naar de App Store en zoek naar EZVIZ om erachter te komen of er een update beschikbaar is.

2. Kies een installatielocatie

Kies een locatie met een goed draadloos signaal naar de belseaker. Houd de volgende tips in gedachten:

- Zoek een locatie tussen uw wifi-router en uw deurbel (binnen 4 meter van de installatielocatie van de deurbel).



3. Plaats de belseaker

1. Steek de belseaker in een stopcontact. Wanneer de led snel blauw knippert, kan verbinding met wifi worden gemaakt.

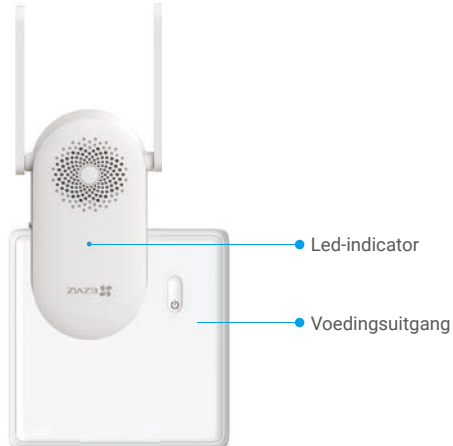

4. Voeg de belseaker toe aan EZVIZ

1. Log in op uw EZVIZ-account.
2. Tik in het hoofdscherm op "+" in de rechterbovenhoek om de QR-code te openen.
3. Scan de QR-code op de omslag van de snelstartgids of op de behuizing van de belseaker.

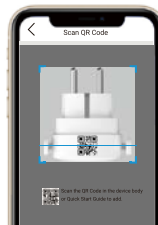

4. Volg de assistent van de EZVIZ-app om de wifi-configuratie te voltooien.

5. De deurbel inschakelen

1. Druk 2 seconde kort op de aan/uit-knop om de deurbel in te schakelen.

De led-indicator van de deurbel gaat uit nadat deze 3 seconden blauw is, wat aangeeft dat de deurbel is ingeschakeld.

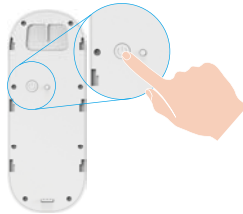

Als de batterij van de deurbel leeg is, sluit u deze met de voedingsadapter (5V 2A, apart verkrijgbaar) aan op het stopcontact om op te laden.

Het wordt aanbevolen om de deurbel volledig op te laden voordat u deze voor de eerste keer gebruikt.

Voedingsuitgang



- Tijdens het opladen zal de deurbel automatisch inschakelen.
- Als u een 5V 2A-adapter gebruikt om de deurbel op te laden, duurt het ongeveer 4,5 uur om deze volledig op te laden.
- Gebruik een waterbestendige voedingskabel om op te laden als de deurbel buiten is geïnstalleerd.
- Zorg er bij het opladen van de deurbel voor dat de lens naar boven wijst om te voorkomen dat de lens aangetast raakt.

2. Wanneer de deurbel is ingeschakeld, wordt verbinding gemaakt met het netwerk door automatisch te koppelen met de belspeaker.



Zorg, voor optimale prestaties, dat uw belspeaker zich zo dicht mogelijk bij de deurbel bevindt.

Zorg, voor optimale prestaties, dat uw belspeaker zich zo dicht mogelijk bij de router bevindt.

6. De koppeling controleren

Druk op de deurbel om dit te controleren. Als de belspeaker gaat, betekent dit dat er verbinding is.



- **Wanneer de deurbel is gekoppeld**, geeft de belspeaker herinneringen dat er bezoekers zijn of dat er iemand naar boven komt als de deurbel wordt geactiveerd.
- **Als de deurbel geen verbinding met het netwerk kan maken**, dient u de positie van de belspeaker aan te passen. Aanbevolen wordt om de belspeaker en de deurbel op een maximale afstand van 4 meter van elkaar te plaatsen.
- **Als de belspeaker geen verbinding met het netwerk kan maken**, piept de deurbel twee keer en knippert de led-indicator van de belspeaker snel blauw. Controleer het netwerk en of het wifi-wachtwoord correct is.
- **Als de belspeaker is verbonden met het netwerk maar het registreren op het platform is mislukt**, piept de deurbel twee keer en is de led-indicator van de belspeaker continu blauw. Controleer het netwerk en gebruik uw mobiele telefoon voor hulp.

Installatie

1. MicroSD-kaart installeren (optioneel)

i Als u de belspeaker als onderdeel van een deurbelkit heeft gekocht, raden we aan om een microSD-kaart te installeren.

1. Plaats de micro-SD-kaart (apart verkrijgbaar) in de kaartsleuf, zoals weergegeven in de onderstaande afbeelding.



i Nadat u de microSD-kaart hebt geplaatst, dient u de kaart voor gebruik in de EZVIZ-app te initialiseren.

2. Tik in de EZVIZ-app op **Opslagstatus** in de interface Apparaatinstellingen om de status van de microSD-kaart te controleren.

3. Als de status van de geheugenkaart als **Niet geïnitieerd** wordt weergegeven, tikt u om hem te initialiseren. De status zal vervolgens wijzigen naar **Normaal** en kunt u video's opslaan.

i De status zal vervolgens wijzigen naar Normaal, waarna video's kunnen worden opgeslagen.

2. Installatiehoogte deurbel.

1. Installatiehoogte

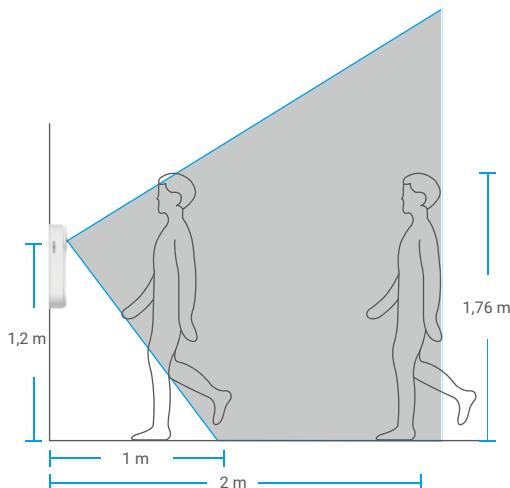

• Aanbevolen installatiehoogte: 1,2 m - 1,5 m.

• De volgende situaties worden niet aanbevolen voor installatie, dit kan anders de netwerkverbinding beïnvloeden:

1. IJzeren deuren;

2. Hoeken van muren met lood.

• Zorg dat de wifi-configuratie van de belspeaker is voltooid en dat de led-indicator vóór installatie continu blauw brandt.



3. Kies de montageplaat.

Gebruik uitsluitend de montageplaat of in combinatie met de schuine montageplaten als aanvullende montagebeugel als u meer van een bepaalde kant wilt zien.



i Pas het zicht aan met een andere montageplaat.

De schuine montageplaten installeren

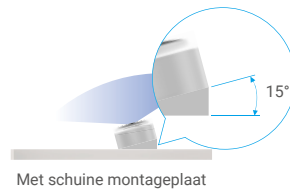
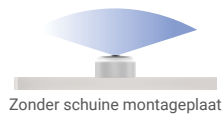
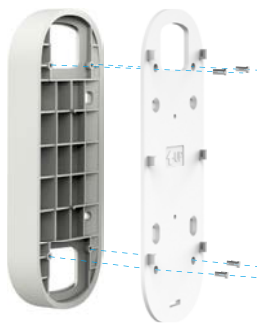

Afb. 1 Schuine montageplaat 1

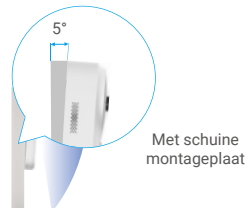
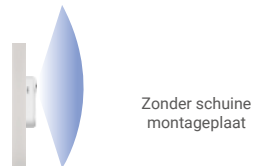
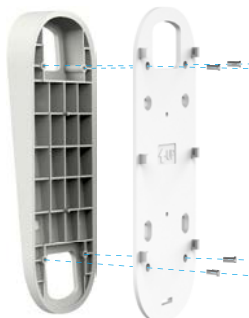

Afb. 2 Schuine montageplaat 2

4. Installeer de montageplaat.

Optie A (voor gladde muur)

1. Plak het plaatschuim op de montageplaat en plak deze vervolgens op de muur.

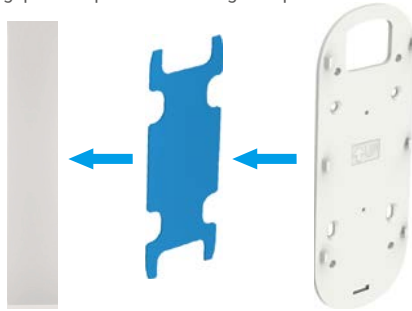

i U kunt het zicht aanpassen met een schuine montageplaat.

Optie B (voor niet-gladde muur)

1. Plaats het boorsjabloon op het oppervlak waarop u de deurbel wilt monteren en boor vier schroefgaten.

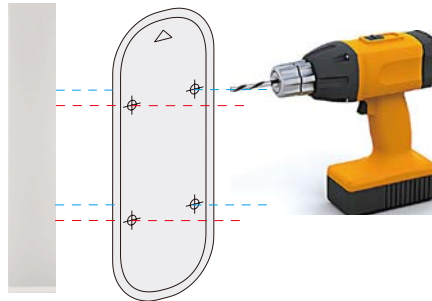

i Aanbevolen wordt een 6 mm boor te gebruiken.

2. (Optioneel) Steek vier pluggen in de gaten. U hoeft geen pluggen te gebruiken als u de deurbel installeert op een houten deurkozijn.

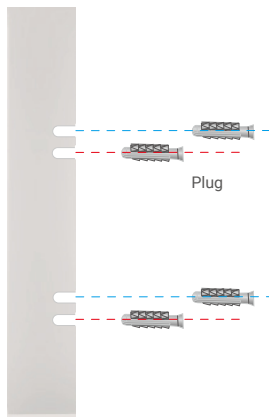

3. Plak de schuimsticker op de montageplaat en gebruik vervolgens de schroeven (KA3 x 16) om de montageplaat aan de muur te bevestigen zoals weergegeven in onderstaande afbeelding. (Bevestig eerst de twee bovenste schroeven.)

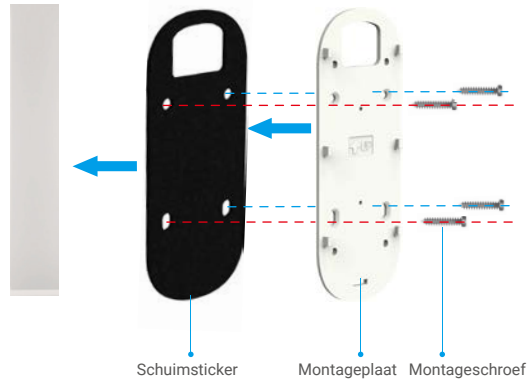

i U kunt het zicht aanpassen met een schuine montageplaat.

5. Installeer de deurbel.

Installeer de deurbel op de montageplaat.

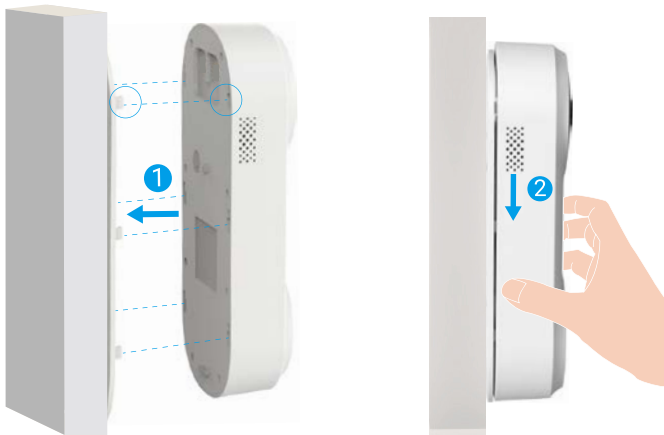

Onderhoud

1. Demonteren

1. Schakel de **Sabotagemelding** uit in de EZVIZ-app.
2. Gebruik de meegeleverde pin om het gat in de onderkant van de deurbel ingedrukt te houden en duw tegelijkertijd de deurbel omhoog en verwijder deze.

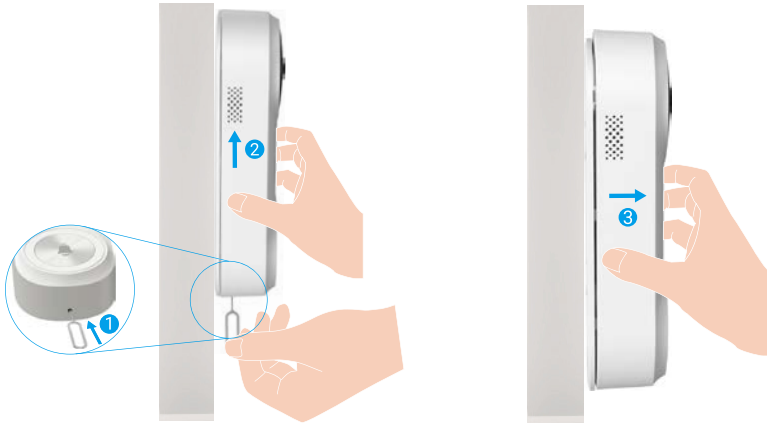

2. Opladen

Sluit de deurbel via de voedingsadapter aan op een stopcontact.



- 1 • Tijdens het opladen zal de deurbel automatisch inschakelen.
- Als u een 5V 2A-adapter gebruikt om de deurbel op te laden, duurt het ongeveer 4,5 uur om deze volledig op te laden.
- Gebruik een waterbestendige voedingskabel om op te laden als de deurbel buiten is geïnstalleerd.
- Zorg er bij het opladen van de deurbel voor dat de lens naar boven wijst om te voorkomen dat de lens aangetast raakt.

Bijlage (optioneel)

De bestaande deurbel vervangen door de EZVIZ-deurbel

Mocht u reeds een deurbelsysteem hebben of een mechanische of elektronische belspeaker, dan kunt u de bestaande deurbel vervangen door de EZVIZ-deurbel.

- Bel eerst aan op de bestaande deurbel om te controleren of deze werkt.
- Bepaal de montagelocatie van de deurbel en controleer of u de bestaande gaten in de muur opnieuw kunt gebruiken.
- 1 • We raden aan om een nieuwe transformator te installeren om de uitgang van **16 naar 24** volt te brengen.
 - Raadpleeg de snelstartgids van uw gong of transformator voor installatiegegevens.

1. De elektriciteit uitschakelen bij de stroomonderbreker

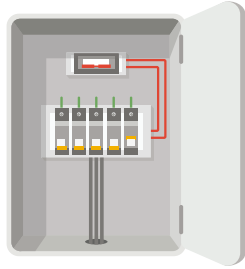

- 1 Opmerking: Pas altijd op als u met elektriciteitsbedrading werkt. Als u zich er niet prettig bij voelt om dit zelf te doen, schakel dan een gekwalificeerd elektricien in.

2. De draden aansluiten

1. Verwijder de oude deurbel, haal de bestaande draden eruit en steek deze door de montageplaat.
2. Sluit de bedrading van de bestaande deurbel aan op de klemmen op de achterkant van de EZVIZ-deurbel en draai de schroeven van de klemmen aan.

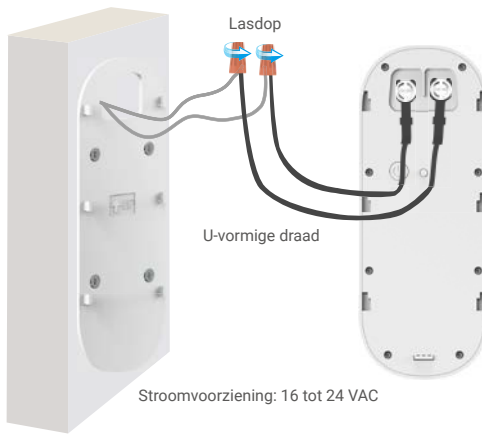

3. De deurbel installeren

Installeer de deurbel op de montageplaat.



4. De stroomonderbreker weer inschakelen

Uw apparaat bekijken

i De app-interface kan verschillen als gevolg van een versie-update. Degene die u op uw telefoon heeft geïnstalleerd, prevaleert.

1. Liveweergave





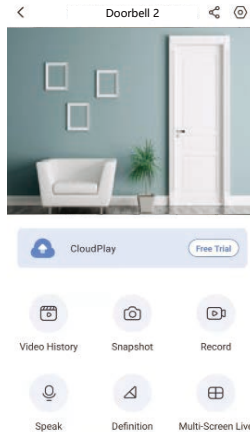



Wanneer u de EZVIZ-app start, wordt de apparaatpagina weergegeven zoals hieronder getoond.

U kunt een live feed bekijken en beluisteren, momentopnames maken, video's opnemen en de videokwaliteit selecteren.



i Veeg naar links en naar rechts over het scherm om meer pictogrammen te zien.

Pictogram Omschrijving



	Deel. Deel uw apparaat met wie u maar wilt.
	Instellingen. Bekijk of wijzig de apparaatinstellingen.
	Videogeschiedenis. Bekijk opnames.
	Momentopname. Maak een momentopname.
	Opnemen. Opname handmatig starten/stoppen.
	Live meerdere schermen. Tik om de lay-out van het liveweergavevenster te selecteren.
	Spreken. Gebruik praten en luisteren.
	Kwaliteit. Selecteer een videoresolutie Ultra HD, Hi-Def of Standaard.

i Raadpleeg de werkelijke interface voor specifieke informatie.

Instellingen

1. Deurbel

Op de instellingenpagina kunt u de parameters van de deurbel instellen.

Parameter	Omschrijving
Naam	Wijzig de naam van uw apparaat.
Bedrijfsmodus	<ul style="list-style-type: none">• Gebruikersmodus: Pas parameters, zoals detectiegevoeligheid en rondhangduur, aan• Prestatiemodus: In deze modus worden de prestaties van het apparaat verbeterd, maar zal het energieverbruik toenemen.• Spaarstand: Pas de gevoeligheid en andere parameters aan om de levensduur van de batterij te verlengen.• Superspaarstand: Slaapmodus is ingeschakeld. Actieve liveweergave kan de camera wekken.• Werkmodus configureren: Pas de werkmodus in verschillende perioden aan.
Intelligente detectie	<p>U kunt de detectiemelding aanpassen door de waarde van detectiegevoeligheid te wijzigen. Hoe hoger de gevoeligheid, hoe eenvoudiger mensen kunnen worden gedetecteerd die zich verder van de deurbel bevinden.</p> <ul style="list-style-type: none">• Basisdetectie (vereist)<ul style="list-style-type: none">• PIR-infrarooddetectie: Hogere gevoeligheid, verder detecteerbare afstand.• Detectie van menselijke vorm: Hogere gevoeligheid, verder detecteerbare afstand.• Geavanceerde detectie<ul style="list-style-type: none">• Rondhangdetectie: indien ingeschakeld worden er alarmen geactiveerd als mensen langer in de deuropening blijven rondhangen dan de periode die u heeft ingesteld. Deze functie wordt gebruikt om rondhangen te voorkomen. <p> Apparaten geven een waarschuwing op basis van de geselecteerde modus, inclusief waarschuwingen vanuit het apparaat en berichtmeldingen vanuit de app.</p>
Melding	<p>U kunt de melding instellen vanuit het apparaat en de app.</p> <p> Schakel de Sabotagemelding uit voordat u de deurbel demonteert.</p>
Audio	<ul style="list-style-type: none">• Deurbelgeluid: Indien uitgeschakeld, werkt de deurbel terwijl deze stil blijft.• Audio: Indien uitgeschakeld, hebben liveweergave en opgenomen video's geen audio.• Instellingen stemvormende intercom.
Beeld	<ul style="list-style-type: none">• Automatisch (aanbevolen): Dag/nacht-modus automatisch omschakelen.• Gevoeligheid omschakeling dag en nacht.• Afdwingen dagmodus: Infraroodmodus blijft uit• Afdwingen nachtmodus: Infraroodmodus blijft aan, met heldere beelden in een donkere omgeving.
Lampje	<p>Deurbelindicator: Indien uitgeschakeld, is de deurbelindicator uit.</p> <p> Uitzonderingen: De deurbelindicator zal nog steeds branden wanneer de deurbel wordt opgeladen of er een uitzondering plaatsvindt.</p>
Luidsprekerinstellingen	<ul style="list-style-type: none">• Bedrade luidspreker Type belspreker: Zorg dat u een bedrade luidspreker heeft geïnstalleerd zoals hieronder weergegeven.• Mechanische bel: U hoort een "ding-dong" geluid door de mechanische bel.• Elektronische bel: Produceert een gesynthetiseerde melodie uit een luidspreker.• Geen van bovenstaande: Geen van bovenstaande. <p>Luidspreker werkt met de deurbel. Bij het aanbellen kan de luidspreker op hetzelfde moment afgaan.</p>
Batterij	Hier kunt u het batterijniveau zien.
Beveiligingsinstellingen	<ul style="list-style-type: none">• Videocodering: Indien ingeschakeld, worden uw video's gecodeerd.• Coderingswachtwoord wijzigen: Hier kunt u uw wachtwoord wijzigen.• Tekenen privégebied: Teken het gebied handmatig om privéplekken in de video te blokkeren en privacy te waarborgen.
Netwerk	Hier kunt u de verbindingstatus zien.
Apparaatinformatie	Hier kunt u de apparaatgegevens zien.
Het apparaat delen	Voer een e-mailadres of telefoonnummer in om een gezinslid of gast uit te nodigen en apparaatrechten te geven.

2. Belspeaker

Op de instellingenpagina kunt u de parameters van de belspeaker instellen.

Parameter	Omschrijving
Naam	Wijzig de naam van uw apparaat.
Audio	<ul style="list-style-type: none">• Volume-instellingen: U kunt het volume van het herinneringsgeluid hier aanpassen.• Deurbel DND-modus: Indien ingeschakeld kan de app normaal berichten ontvangen, maar het apparaat maakt geen geluid in de DND-modus.
Lampje	Indien uitgeschakeld, is de belspeakerindicator uit.
Opnamelijst	Hier kunt u de opslagstatus van het apparaat zien, waaronder van cloudopslag en geheugenkaart.
Netwerk	<p>Hier kunt u de wifi-naam en de verbindingstatus zien.</p> <p> Als u de wifi van uw apparaat wilt wijzigen, houdt u de [RESET]-knop ongeveer 5 seconden ingedrukt om het apparaat te resetten.</p>
Apparaatinformatie	<ul style="list-style-type: none">• Hier kunt u de apparaatgegevens zien.• U kunt uw apparaat upgraden als er een nieuwe versie beschikbaar is.

EZVIZ verbinden

1. Gebruik Amazon Alexa

Met deze instructies leert u uw EZVIZ-apparaten bedienen met Amazon Alexa. Raadpleeg **Probleemoplossing** als u tijdens het proces problemen ondervindt.

Zorg voordat u start dat:

1. EZVIZ-apparaten zijn verbonden met de EZVIZ-app.
2. Schakel in de EZVIZ-app de "Videocodering" uit en "Audio" in op de pagina Apparaatinstellingen.
3. U een Alexa-apparaat hebt (bijv. Echo Spot, Echo-Show, All-new Echo-Show, Fire TV (alle generaties), Fire TV-stick (alleen tweede generatie) of Fire TV Edition smart tv's).
4. De Amazon Alexa-app is al op uw smartapparaat geïnstalleerd en u hebt een account aangemaakt.

Doe het volgende om EZVIZ-apparaten te bedienen met Amazon Alexa:

1. Open de Alexa-app en selecteer "Vaardigheden en spelletjes" in het menu.
2. Zoek op het scherm van Vaardigheden en spelletjes naar "EZVIZ" om vaardigheden voor "EZVIZ" te vinden.
3. Selecteer de vaardigheid van uw EZVIZ-apparaat en tik op INSCHAKELEN VOOR GEBRUIK.
4. Voer uw gebruikersnaam en wachtwoord voor EZVIZ in en tik op Inloggen.
5. Tik op de toets Toestemming geven om Alexa toegang te verlenen tot uw EZVIZ-account, zodat Alexa uw EZVIZ-apparaten kan bedienen.
6. Wanneer u "EZVIZ is met succes gekoppeld" ziet staan, tikt u op APPARATEN ONTDEKKEN om Alexa al uw EZVIZ-apparaten te laten ontdekken.
7. Ga terug naar het menu van de Alexa-app en selecteer "Apparaten". Hier zullen al uw EZVIZ-apparaten te zien zijn.

Spraakfunctie

Ontdek een nieuw smartapparaat via het menu "Slimme woning" in de Alexa-app of Alexa-spraakbedieningsfunctie. Zodra het apparaat is gevonden, kunt u het met uw stem bedienen. Geef Alexa eenvoudige opdrachten.

- 1 Uw apparaatnaam bijvoorbeeld: "toon xxxx-camera" kan in de EZVIZ-app worden aangepast. Elke keer dat u de naam van het apparaat wijzigt, dient u het apparaat opnieuw op te zoeken om de naam bij te werken.

Probleemoplossing

Wat moet ik doen als Alexa mijn apparaat niet kan vinden?

Controleer of er problemen zijn met de internetverbinding.

Start het smartapparaat opnieuw op en ontdek het apparaat opnieuw op Alexa.

Waarom geeft de status van het apparaat "Offline" weer op Alexa?

Mogelijk is uw draadloze verbinding verbroken. Start het smartapparaat opnieuw op en ontdek opnieuw op Alexa.

Internettoegang op uw router is mogelijk niet beschikbaar. Controleer of uw router is verbonden met internet en probeer het opnieuw.

- 1 Raadpleeg de officiële website voor meer informatie over landen waar het gebruik van Amazon Alexa is ondersteund.

2. Gebruik Google Assistant

Met de Google Assistant kunt u uw EZVIZ-apparaat activeren en live kijken met behulp van de Google Assistant-spraakfunctie.

U hebt de volgende apparaten en apps nodig:

1. Een werkende EZVIZ-app.
2. Schakel in de EZVIZ-app de "Videocodering" uit en "Audio" in op de pagina Apparaatinstellingen.
3. Een tv waarop een werkende Chromecast is aangesloten.
4. De Google Assistant-app op uw telefoon.

Volg de onderstaande stappen om aan de slag te gaan:

1. Installeer het EZVIZ-apparaat en zorg dat het correct werkt in de app.
2. Download de Google Home-app uit de App Store of Google Playopgeslagen™ en log in op uw Google-account.
3. Tik in het startscherm op "+" in de linkerbovenhoek en selecteer "Apparaat instellen" in de menulijst om naar de instellingeninterface te gaan.
4. Tik op "**Werk met Google**" en zoek naar "EZVIZ" om vaardigheden voor "EZVIZ" te vinden.
5. Voer uw gebruikersnaam en wachtwoord voor EZVIZ in en tik op **Inloggen**.
6. Tik op de toets **Toestemming geven** om Google toegang te verlenen tot uw EZVIZ-account, zodat Google uw EZVIZ-apparaten kan bedienen.
7. Tik op "**Terugkeren naar app**".
8. Volg de bovenstaande stappen om de autorisatie te voltooien. Wanneer de synchronisatie is voltooid, wordt de EZVIZ-service vermeld onder uw lijst met services. Tik op het pictogram van de EZVIZ-service om een lijst met compatibele apparaten onder uw EZVIZ-account te zien.
9. Probeer eens wat opdrachten. Gebruik de naam van de camera die u hebt aangemaakt toen u het systeem installeerde.

Gebruikers kunnen apparaten beheren als een enkele entiteit of in een groep. Door apparaten aan een ruimte toe te voegen kunnen gebruikers een groep apparaten tegelijkertijd bedienen met één enkele opdracht.

Lees meer informatie via de onderstaande link:

<https://support.google.com/googlehome/answer/7029485?co=GENIE.Platform%3DAndroid&hl=en>

 Ga naar www.ezviz.com/eu voor meer informatie over het apparaat.

Initiatieven voor het gebruik van videoproducten

Hartelijk dank dat u voor EZVIZ-producten heeft gekozen.

Technologie beïnvloedt elk aspect van ons leven. Als hightechbedrijf zijn wij ons steeds meer bewust van de rol die technologie speelt bij de verbetering van de bedrijfsefficiëntie en de levenskwaliteit, maar ook van de potentiële schade van een verkeerd gebruik ervan. Videoproducten zijn bijvoorbeeld in staat om echte, volledige en duidelijke beelden op te nemen. Dit biedt een grote waarde in retrospectief en bij het behouden van realtime feiten. Het kan echter ook leiden tot een inbreuk op de legitieme rechten en belangen van een derde indien videogegevens op oneigenlijke wijze worden verspreid, gebruikt en/of verwerkt. Vanuit de filosofie "Technologie voor het goede" verzoekt EZVIZ dat iedere eindgebruiker van videotechnologie en videoproducten zich houdt aan alle toepasselijke wet- en regelgeving alsmede ethische gebruiken, met als doel gezamenlijk een betere gemeenschap te creëren.

Lees de volgende initiatieven zorgvuldig:

1. Iedereen heeft een redelijke verwachting van privacy. De installatie van videoproducten mag niet in strijd zijn met deze redelijke verwachting. Daarom moet bij de installatie van videoproducten in openbare ruimten op redelijke en doeltreffende wijze een waarschuwing worden gegeven en moet het bewakingsbereik worden verduidelijkt. Voor niet-openbare ruimten worden de rechten en belangen van derden geëvalueerd wanneer videoproducten worden geïnstalleerd, met inbegrip van, maar niet beperkt tot, het installeren van videoproducten alleen na instemming van de belanghebbenden, en het niet installeren van zeer onzichtbare videoproducten.

2. Videoproducten zijn bedoeld om echte activiteiten in een bepaalde tijd en ruimte en onder specifieke omstandigheden vast te leggen. Daarom moet elke gebruiker eerst in redelijkheid zijn eigen rechten in een dergelijk specifiek toepassingsgebied bepalen, om te voorkomen dat inbreuk wordt gemaakt op de eigendomsrechten, privacy of andere legitieme rechten van een derde.

3. Tijdens het gebruik van videoproducten zullen van echte scènes afgeleide videobeeldgegevens blijven worden gegenereerd, waaronder een grote hoeveelheid biologische gegevens (zoals gezichtsbeelden), en de gegevens zouden verder kunnen worden toegepast of herbewerkt. De videoproducten zelf konden geen onderscheid maken tussen goed en slecht wat betreft het gebruik van de gegevens die louter op basis van de beelden die door de videoproducten zijn vastgelegd. Het resultaat van het gebruik van gegevens hangt af van de methode en het doel van het gebruik van de gegevensbeheerders. Daarom moeten de gegevensbeheerders niet alleen alle toepasselijke wet- en regelgeving en andere normatieve vereisten naleven, maar ook de internationale normen, de sociale moraal, de goede zeden, gangbare praktijken en andere niet-verplichte vereisten in acht nemen, en de persoonlijke levenssfeer, het portretrecht en andere rechten en belangen van het individu eerbiedigen.

4. Bij de verwerking van videogegevens die voortdurend door videoproducten worden gegenereerd, moet altijd rekening worden gehouden met de rechten, waarden en andere eisen van de verschillende belanghebbenden. In dit verband zijn product- en gegevensbeveiliging van het grootste belang. Daarom moet elke eindgebruiker en gegevensbeheerder alle redelijke en noodzakelijke maatregelen treffen om de veiligheid van de gegevens te waarborgen en het uitlekken, de ongeoorloofde bekendmaking en het ongeoorloofde gebruik van gegevens te voorkomen, met inbegrip van, maar niet beperkt tot, het instellen van toegangscontrole, het selecteren van een geschikte netwerkomgeving (internet of intranet) waar videoproducten worden aangesloten, en het instellen en voortdurend optimaliseren van netwerkbeveiliging.

5. Videoproducten hebben een grote bijdrage geleverd aan de verbetering van de sociale zekerheid in de hele wereld. Wij geloven dat deze producten ook een actieve rol zullen spelen in meer aspecten van het sociale leven. Elk misbruik van videoproducten dat een schending van de mensenrechten inhoudt of tot criminele activiteiten leidt, is in strijd met de oorspronkelijke bedoeling van technologische innovatie en productontwikkeling. Daarom moet elke gebruiker een evaluatie- en volgmechanisme voor zijn producttoepassing instellen om ervoor te zorgen dat elk product op een correcte en redelijke manier en te goeder trouw wordt gebruikt.