

# Bruksanvisning

# Tvättmaskin

**W555H**  
Typ W.55.H



**Electrolux**



# Innehåll

---

## Innehåll

1	Säkerhetsföreskrifter .....	5
1.1	Allmänna säkerhetsföreskrifter.....	6
1.2	Endast för kommersiellt bruk.....	6
1.3	Symboler .....	6
2	Programbeskrivning .....	6
2.1	Allmänt .....	6
2.2	Programbeskrivning .....	7
2.3	Tillvalsknappar .....	9
3	Handhavande .....	9
3.1	Last .....	9
3.2	Tvättmedel .....	10
3.3	Starta maskinen.....	11
3.3.1	AHL.....	11
3.3.2	Mopp.....	12
3.3.3	Hygien.....	13
3.3.4	Restaurang.....	14
3.3.5	Camping.....	16
3.3.6	Maskiner med myntmätare.....	17
3.4	Fler funktioner .....	18
3.5	När programmet är färdigt.....	19
4	Kopplingsur .....	20
5	Felkoder .....	21
6	Underhåll.....	21
6.1	Allmänt .....	21
6.2	Dags för service.....	21
6.3	Varje dag.....	22
6.4	Tvättmedelsbehållare.....	22
6.4.1	Avkalkning .....	22
6.5	Avlopp .....	23
6.6	Vatteninlopp .....	24
6.7	Underhållsarbete som ska utföras av utbildad service-tekniker .....	24

Tillverkaren förbehåller sig rätten till ändringar av konstruktions- och materialspecifikation.



## 1 Säkerhetsföreskrifter

- Använd endast tvättmedel för vattentvätt av textilier. Använd aldrig tvättmedel för kemtvätt.
- Maskinen ska anslutas med nya vattenslangar. Tidigare använda slangar får inte användas.
- Maskinens lucklås får under inga omständigheter förbikopplas.
- Om det uppstår något fel i maskinen måste det rapporteras så snart som möjligt till den som har ansvaret för maskinen. Detta är viktigt både för din och andras säkerhet.
- MODIFIERA INTE DEN HÄR MASKINEN.
- Underhåll får endast utföras av auktoriserad tekniker.
- Endast godkända reservdelar får användas.
- Se till att strömmen är frånkopplad vid underhåll eller byte av delar.
- När strömmen har kopplats från måste operatören kunna se att maskinen är frånkopplad (att kontakten är och förblir utdragen) från alla platser han har åtkomst till. Om det inte är möjligt, på grund av maskinens konstruktion eller installation, ska ett system som spärrar maskinen i isolerat läge tillhandahållas.
- Enligt kopplingsdiagrammet: montera en flerpolsbrytare innan maskinen installeras för att underlätta installation och service.
- Öppningarna i fundamentet får inte täckas av mattor.
- Maxvikt torra kläder: 5,5 kg.
- A-vägd emissionsljudtrycksnivå vid arbetsstationer:
  - Tvätt: <70 dB(A).
  - Centrifugering: <70 dB(A).
- Ytterligare krav för följande länder: AT, BE, BG, HR, CY, CZ, DK, EE, FI, FR, DE, GR, HU, IS, IE, IT, LV, LT, LU, MT, NL, NO, PL, PT, RO, SK, SI, ES, SE, CH, TR, UK:
  - Maskinen kan användas i allmänna utrymmen.
  - Maskinen får användas av barn från 8 år och personer med nedsatt fysisk, sensorisk eller mental förmåga eller bristande erfarenhet och kunskap om de har instruerats i hur maskinen används på ett säkert sätt och förstår de risker som är förbundna med användning av maskinen. Barn får inte leka med maskinen. Rengöring och

användarunderhåll får inte utföras av barn utan överinseende av en vuxen person.

- Ytterligare krav för andra länder:
  - Den här maskinen är inte anpassad för att användas av personer (inklusive barn) med nedsatt fysisk, sensorisk eller mental förmåga, eller bristande erfarenhet och kunskap, om de inte av en säkerhetsansvarig person har fått råd eller instruktioner om hur maskinen ska användas. Barn bör hållas under uppsikt så att de inte leker med maskinen.

### 1.1 Allmänna säkerhetsföreskrifter

Maskinen är endast avsedd för vattentvätt.



Maskinen får ej överspolas med vatten.

För att förhindra skador på exempelvis elektronik som kan uppstå på grund av kondens bör maskinen stå 24 timmar i rumstemperatur innan den tas i bruk första gången.

### 1.2 Endast för kommersiellt bruk

Maskinen/maskinerna som omfattas av den här bruksanvisningen är endast avsedd/a för kommersiellt och industriellt bruk.

### 1.3 Symboler

	Varning!
	Läs anvisningarna innan du använder maskinen.

## 2 Programbeskrivning

### 2.1 Allmänt









Maskinen har olika program som är anpassade till den användning maskinen är avsedd för – olika segment har olika program. Nedan beskrivs kortfattat några av de program som kan användas.

Fullständig och detaljerad information om alla tillgängliga tvättprogram finns på Electrolux webbplats.

Vi rekommenderar att anvisningarna på textiliernas tvättmärkning följs i möjligaste mån.

## 2.2 Programbeskrivning

I följande tabell visas några av de program som finns tillsammans med en kort beskrivning:





Program	Beskrivning
NORMAL KULÖR 	Bomull och frotté. Du kan välja olika temperaturer. 30°C - 60°C. Tvättmedel utan blekmedel ska användas. För optimalt resultat rekommenderas att maskinen fylls helt.
NORMAL VITTVÄTT 	Bomull och frotté. Du kan välja olika temperaturer. 40°C - 95°C. Tvättmedel med blekmedel ska användas. För optimalt resultat rekommenderas att maskinen fylls helt.
MILD 	Syntet (exempel på syntetiska tyger: polyester, polyamid, polyakryl och elastan), viskos, polyester/bomull och ömtåliga tyger. Du kan välja olika temperaturer. 40°C - 60°C. För optimalt resultat rekommenderas att maskinen fylls till hälften.
MILD 	Syntet (exempel på syntetiska tyger: polyester, polyamid, polyakryl och elastan), viskos, polyester/bomull och ömtåliga tyger. 30°C. För optimalt resultat rekommenderas att maskinen fylls till hälften.
HANDTVÄTT 	Mycket ömtåliga tyger. För optimalt resultat rekommenderas att endast några få plagg läggs i.
YLLE 	Ylleplagg. 40°C. För optimalt resultat rekommenderas att endast några få plagg läggs i.
SKÖLJNING 	Används för sköljning och centrifugering.
ALLERGI 	Ett program som rengör från dammkvalster och liknande. 60°C.
SKÖLJ TRUMMA 	Används för sköljning av trumma och alla fack. Används med en tom trumma.

I följande tabell visas några av de olika grupper av program som endast används för vissa marknader som sjukhus, restauranger, jordbruk etc. tillsammans med en kort beskrivning:

Programgrupp	Beskrivning
Allmänt	Program för vanliga hemtextilier och textilier i hotell och restauranger.
Mopp	Program för moppar. Program för arbetskläder. Speciellt mopp-program för mikrofibrer.
Hygien	Hygienprogram som uppfyller kraven och standardrekommendationer i olika länder.
Jordbruk	Program för juverdukar. Program för arbetskläder.
Camping	Korta program anpassade för lätt och normalt smutsade textilier.
Snabbtvätt för restauranger	Program för moppar. Program för arbetskläder. Program för kläder med fettfläckar.

## Bruksanvisning

I följande tabell visas några av de program som används på myntmaskiner tillsammans med en kort beskrivning:











Program	Beskrivning
KALL 	Bomull och frotté. 40°C. För optimalt resultat rekommenderas att maskinen fylls helt.
VARM 	Bomull och frotté. 60°C. För optimalt resultat rekommenderas att maskinen fylls helt.
HET 	Bomull och frotté. 95°C. För optimalt resultat rekommenderas att maskinen fylls helt.
MILD 	Syntet (exempel på syntetiska tyger: polyester, polyamid, polyakryl och elastan), viskos, polyester/bomull och ömtåliga tyger. 40°C. För optimalt resultat rekommenderas att endast några få plagg läggs i.
MILD 	Ömtåliga tyger. 30°C. För optimalt resultat rekommenderas att endast några få plagg läggs i.



## 2.3 Tillvalsknappar

Maskinen har olika tillval som är anpassade till det användningsområde som maskinen är avsedd för – olika marknader har olika tillval.

I följande tabell visas några av de tillval som finns tillsammans med en kort beskrivning:

Tillvalsknapp		Beskrivning
	EKO-PROGRAM	Tvättar med mindre vatten och energi. Miljövänlig tvätt för normalt smutsade textilier.
	HÅRT SMUTSAT	Lång tvätt för hårt smutsade textilier.
	SNABBPROGRAM	Kort tvätt för lätt smutsade textilier. Programmet blir klart så fort som möjligt.
	FÖRTVÄTT	En förtvätt läggs till.
	EXTRA SKÖLJNING	En sköljning läggs till.
	SKÖLJSTOPP	Programmet gör en paus före sista sköljningen.
	FÖRSKÖLJNING	Försköljning(ar) läggs till.
	EJ SKÖLJMEDEL	På maskiner med automatiskt doseringssystem. Tryck på knappen för att välja tillval: En tryckning = Ej sköljmedel läggs till. Två tryckningar = Ej sköljmedel eller tvättmedel läggs till. Tre tryckningar = Både sköljmedel och tvättmedel läggs till.
	CENTRIFUGERING	Olika centrifugeringstider kan väljas.
	SKONCENTRIFUGERING	Ingen centrifugering mellan sköljningar men en kort slutcentrifugering. För syntetiska/blandade textilier.

## 3 Handhavande

### 3.1 Last

Lägg i tvättgodset i maskinen enligt rekommendationerna och stäng luckan.

Maxlasten är 5,5 kg.

### 3.2 Tvättmedel

Tillsätt rätt mängd tvättmedel och sköljmedel enligt rekommendationerna.  
(Gäller inte om automatisk tvättmedelsdosering används).

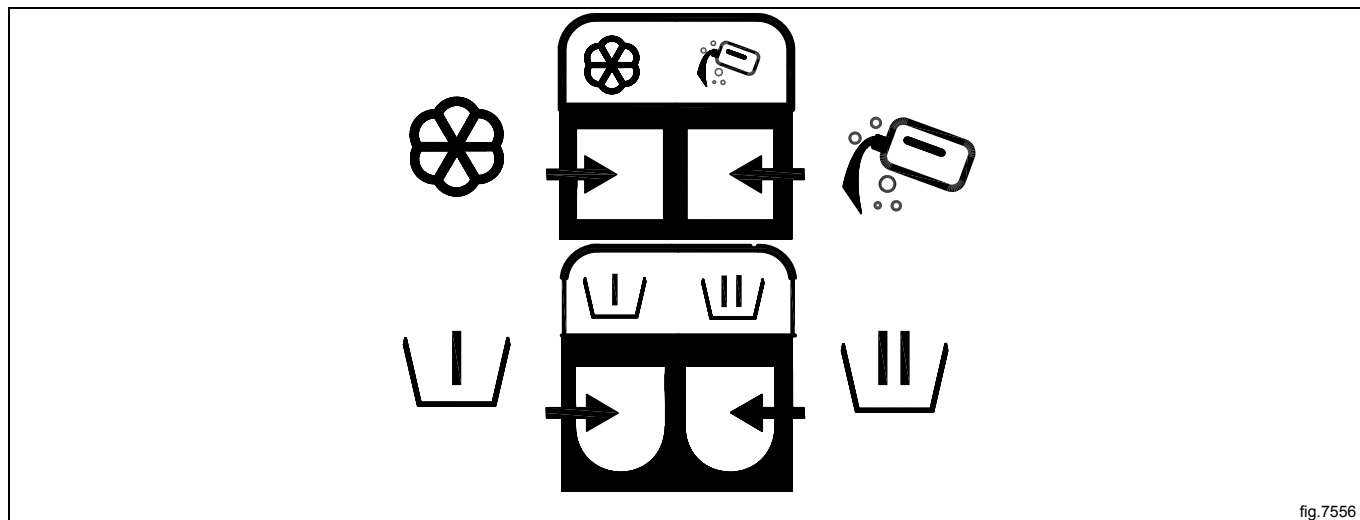





fig.7556

	Flytande sköljmedel.
	Huvudtvätt för flytande tvättmedel. Alternativ för mopp-maskiner, flytande moppkemikalier i sista sköljningen.
	För tvätt, pulvertvättmedel eller flytande tvättmedel, om alternativet "För tvätt" har valts.
	Huvudtvätt för pulvertvättmedel.

### 3.3 Starta maskinen

Den här handboken gäller flera olika maskinmodeller. Kontrollera vilken modell du har på maskinens panel och följ anvisningarna för din maskintyp.

#### 3.3.1 AHL

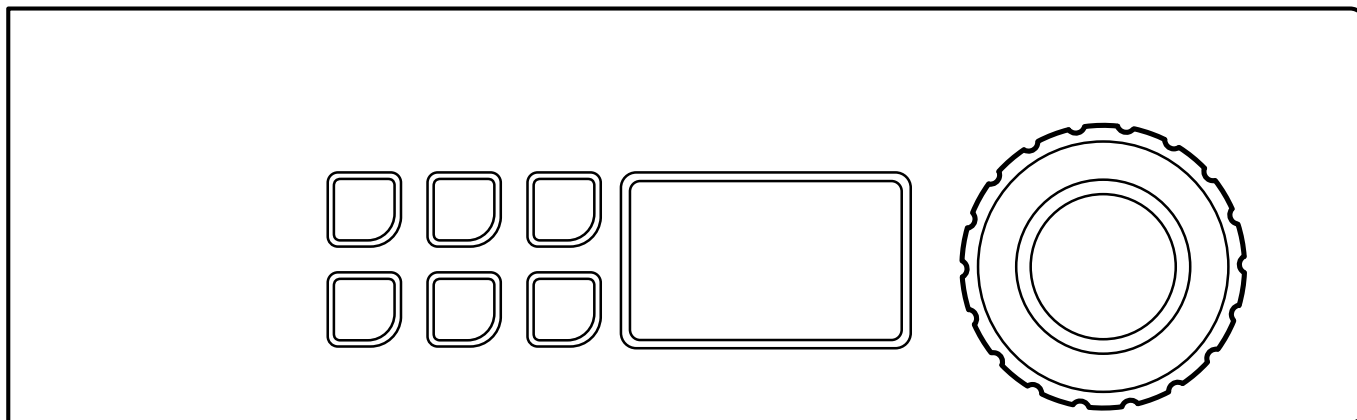









Välj program genom att vrida manövervredet.

Det går också att välja något av triangelalternativen för tvätt och/eller andra tillval.

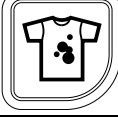
#### Obs!

Vissa program tillåter inga tillval.

Exempel på program	Triangel tillval för tvätt		Exempel på andra tillval	
NORMAL KULÖR  Du kan välja olika temperaturer. 30°C - 60°C.		EKO-PROGRAM		FÖRTVÄTT
NORMAL VIT  Du kan välja olika temperaturer. 40°C - 95°C.		HÅRT SMUTSAT		EXTRA SKÖLJNING
MILD  Du kan välja olika temperaturer. 40°C - 60°C.		SNABBPROGRAM		EJ SKÖLJMEDEL

Starta maskinen genom att trycka på manövervredet.

Maskinen börjar med att väga lasten genom en centrifugering. Programmet anpassar sig sedan efter lasten för att ge optimalt resultat.

## 3.3.2 Mopp

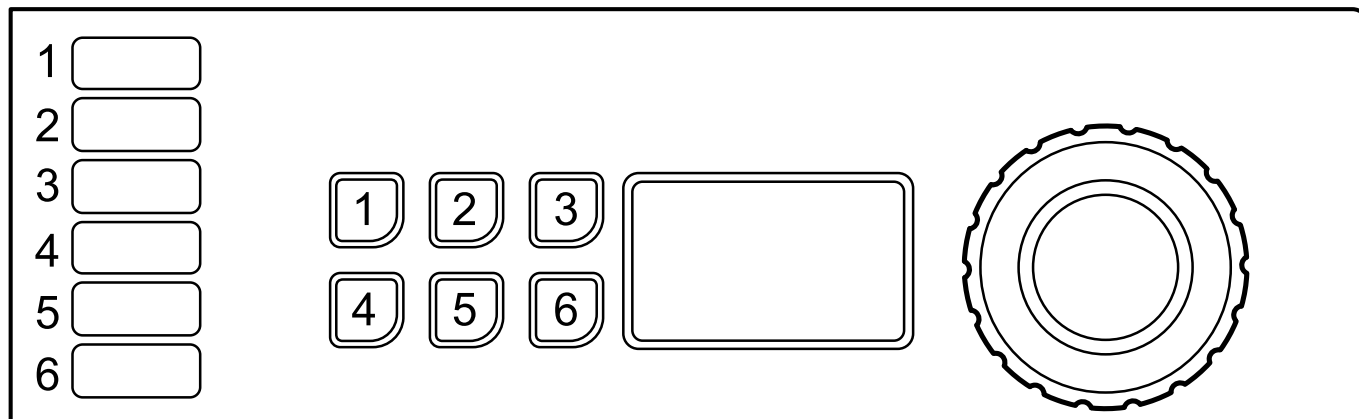





Välj program genom att vrida manöverredet eller med snabbvalsknapparna (om några av knapparna är programmerade med denna funktion).

Det är också möjligt att välja tillval (om några av knapparna är programmerade med denna funktion).

**Obs!**

Vissa program tillåter inga tillval.

Exempel på program	Exempel på tillval som programmerats för knapparna	
MIKROFIBER 90 		FÖRTVÄTT
MOPP 85 		FÖRSKÖLJNING
SKÖLJNING 		CENTRIFUGERING

Starta maskinen genom att trycka på manöverredet.

**Knappar**

Knapparna 1 och 2 på panelen kan programmeras som tillvalsknappar, snabbvalsknappar (används för att välja program) eller både och.

Vid leverans är knapparna programmerade som tillvalsknappar.

Vid installation placeras en etikett vid siffrorna för varje knapp som anger knappens funktion.

Knapparnas funktion kan när som helst ändras. Information om hur knapparna programmeras finns i Bruksanvisningen och konfigureringshandboken och får endast utföras av behöriga personer.

### 3.3.3 Hygien

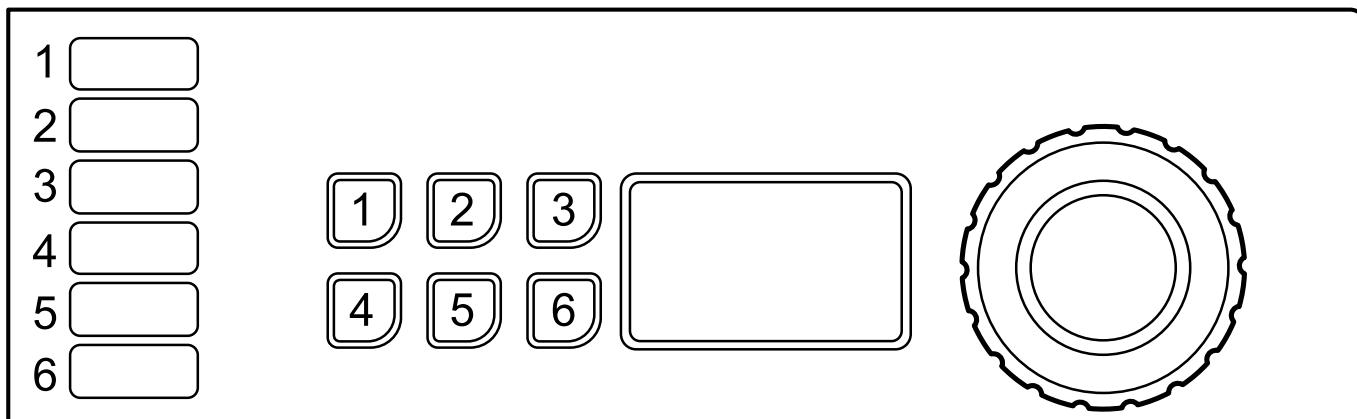







Välj program genom att vrida manövervredet eller med snabbvalsknapparna (om några av knapparna är programmerade med denna funktion).

Det är också möjligt att välja tillval (om några av knapparna är programmerade med denna funktion).

#### Obs!

Vissa program tillåter inga tillval.

Exempel på program	Exempel på tillval som programmerats för knapparna	
NORMAL  Du kan välja olika temperaturer. 40°C - 95°C.		PREWASH
MILD  Du kan välja olika temperaturer. 40°C - 60°C.		PRERINSE
HANDWASH 		RINSE STOP

Starta maskinen genom att trycka på manövervredet.

#### Knappar

Knapparna på panelen kan programmeras som tillvalsknappar, snabbvalsknappar (används för att välja program) eller både och.

Vid leverans är knapparna programmerade som tillvalsknappar.

Vid installation placeras en etikett vid siffrorna för varje knapp som anger knappens funktion.

Knapparnas funktion kan när som helst ändras. Information om hur knapparna programmeras finns i Bruksanvisningen och konfigureringshandboken och får endast utföras av behöriga personer.

## 3.3.4 Restaurang

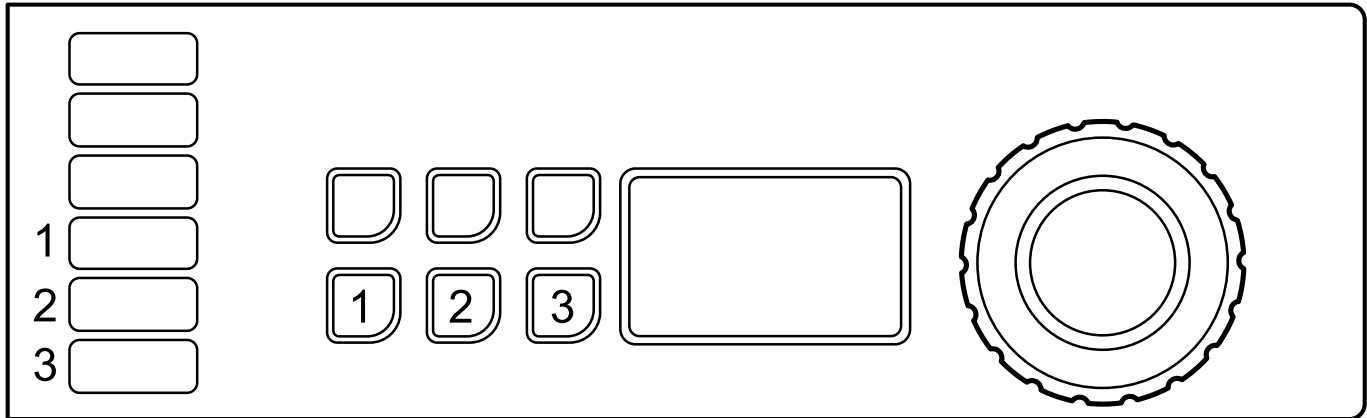









Välj program genom att vrida manövervredet eller med snabbvalsknapparna (om några av eller alla knapparna 1–3 är programmerade med denna funktion).

Det går också att välja något av triangelalternativen för tvätt och/eller andra tillval (om några av eller alla knapparna 1–3 är programmerade med denna funktion).

**Obs!**

Vissa program tillåter inga tillval.

Exempel på program	Triangelalternativ för tvätt		Exempel på tillval som programmerats för knapparna	
NORMAL COLOUR  Du kan välja olika temperaturer. 30°C - 60°C.		ECO PROGRAM		PREWASH
NORMAL WHITE  Du kan välja olika temperaturer. 40°C - 95°C.		HEAVY SOIL		EXTRA RINSE
MILD  Du kan välja olika temperaturer. 40°C - 60°C.		QUICK PROGRAM		RINSE STOP

Starta maskinen genom att trycka på manövervredet.

**Knappar**

Knapparna 1–3 på panelen kan programmeras som tillvalsknappar, snabbvalsknappar (används för att välja program) eller både och.



Vid leverans är knapparna programmerade som tillvalsknappar.

Vid installation placeras en etikett vid siffrorna för varje knapp som anger knappens funktion.

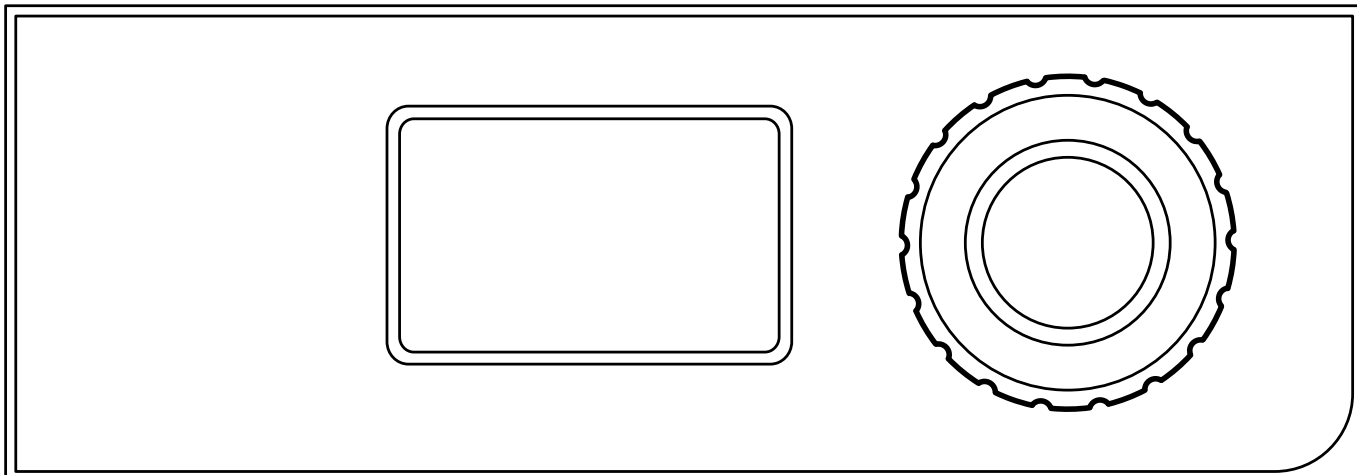
Knapparnas funktion kan när som helst ändras. Information om hur knapparna programmeras finns i Bruksanvisningen och konfigureringshandboken och får endast utföras av behöriga personer.

**Restaurang utan knappar**

Välj program genom att vrida manövervredet.

<b>Exempel på program</b>
<p>NORMAL COLOUR</p>  <p>Du kan välja olika temperaturer. 40°C - 60°C.</p>
<p>NORMAL WHITE</p>  <p>Du kan välja olika temperaturer. 40°C - 60°C.</p>



Starta maskinen genom att trycka på manövervredet.

Maskinen börjar med att väga lasten genom en centrifugering. Programmet anpassar sig sedan efter lasten för att ge optimalt resultat.

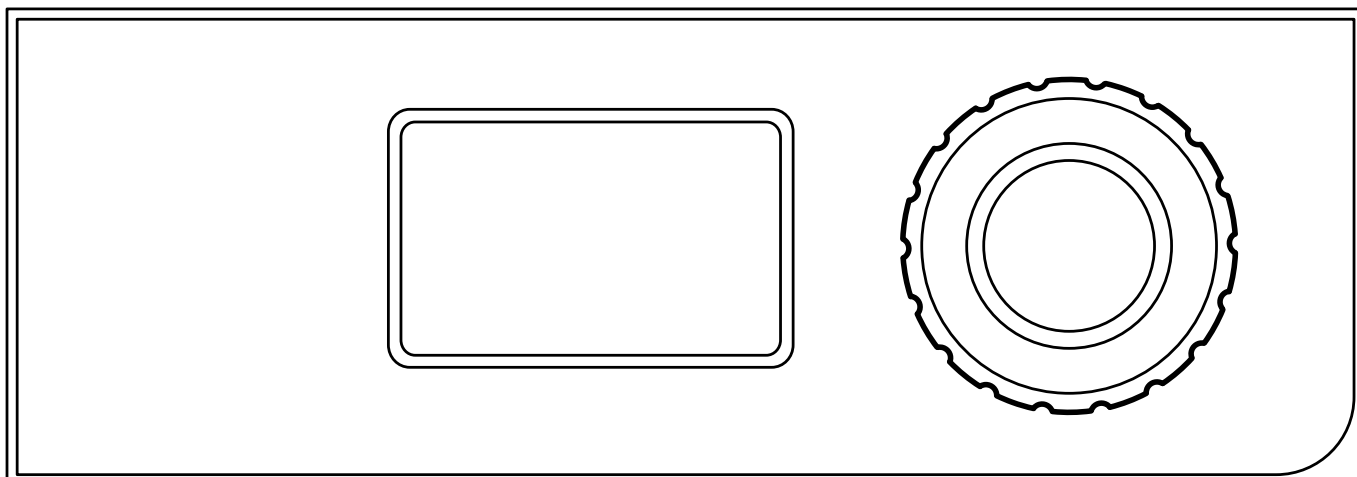
### 3.3.5 Camping



Välj program genom att vrida manövervredet.

Exempel på program
<p>NORMAL COLOUR</p>  <p>Du kan välja olika temperaturer. 40°C - 60°C.</p>
<p>NORMAL WHITE</p>  <p>Du kan välja olika temperaturer. 40°C - 60°C.</p>

Starta maskinen genom att trycka på manövervredet.

Maskinen börjar med att väga lasten genom en centrifugering. Programmet anpassar sig sedan efter lasten för att ge optimalt resultat.



## 3.3.6 Maskiner med myntmätare

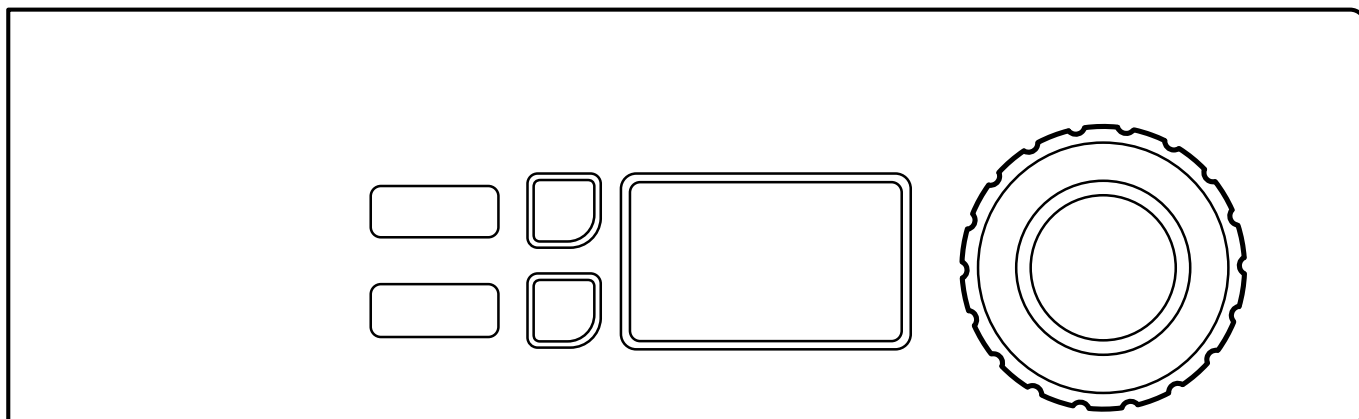





Välj program genom att vrida manövervredet.

Det är också möjligt att välja tillval.

**Obs!**

Vissa program tillåter inga tillval.

Exempel på program	Tillval	
KALL  VARM  HET 		HÅRT SMUTSAT
		EXTRA SKÖLJNING

Starta maskinen genom att lägga i rätt antal mynt. (På vissa maskiner måste man också trycka på manövervredet för att starta maskinen).

### 3.4 Fler funktioner

Det finns en meny med tilläggsfunktioner som kan väljas efter start. När du trycker på manövervredet/startknappen (på maskiner utan manövervred) visas menyn på displayen.

Välj från menyn genom att vrida manövervredet/trycka på temperaturknappen/-arna och tryck in manövervredet/startknappen för att aktivera.

#### Obs!

**En del funktioner kan saknas eller inte vara aktiverade på din maskin.**

#### Stoppfunktion

Om maskinen är programmerad med denna funktion går det att stoppa maskinen under ett pågående program genom att vrida på manövervredet.

När du vrider på manövervredet en gång till fortsätter programmet.

#### Paus

Det går att pausa ett pågående program.

Välj PAUS och aktivera.

När du trycker på manövervredet/startknappen en gång till fortsätter programmet.

Luckan kan öppnas efter ett litet tag om inte vattennivån är för hög. Stäng luckan och tryck på manövervredet/startknappen för att fortsätta.

#### Byte av program efter start

Det går att ändra ett program sedan det startats.

Välj ÄNDRA PROGRAM och aktivera.

När du trycker på manövervredet/startknappen visas programmenyn. Välj nytt program och starta genom att trycka på manövervredet/startknappen.

#### Snabbmatning

Välj SNABBMATNING och aktivera.

När du trycker på manövervredet/startknappen visas en lista med alla programsteg. Välj önskat programsteg i listan genom att vrida manövervredet/trycka på temperaturknappen/-knapparna och tryck in manövervredet/startknappen för att aktivera.

#### Avsluta ett program.

Det går att avsluta ett program sedan det startats.

Välj AVSLUTA PROGRAM och aktivera.

När du trycker på manövervredet/startknappen avslutas programmet. När vattnet har tömts ut låses luckan upp.

#### Fördröjd start

Om maskinen har detta tillval går det att fördröja starten av ett program.

Tryck på manövervredet/startknappen när du har valt program. En meny visas på displayen. Vrid på manövervredet/tryck på temperaturknappen/-knapparna för att aktivera funktionen. Med manövervredet eller temperaturknappen/-knapparna ställer du in dag och tid för fördröjd programstart.

Tryck på manövervredet/startknappen för att bekräfta inställningarna.

#### Status

Välj STATUS MENY och aktivera.

Statusmenyn visar status för maskinens vattentemperatur, vattennivå och trumvarvtal.

#### Statistik

Välj STATISTIK och aktivera.

Statistikmenyn visar total drifttid i timmar och tripptid för maskinen.

**Start om automatiskt**

Välj `AUTOMATISK OMSTART` och aktivera.

Välj antalet automatiska omstarter som maskinen ska göra av det valda programmet.

Tryck på manöverredet/startknappen för att bekräfta inställningarna.

**3.5 När programmet är färdigt**

Lämna luckan öppen när du är klar och stäng inte tvättmedelsbehållaren helt (den ska vara lite öppen). Detta förhindrar att det blir fukt kvar i maskinen som kan utveckla bakterier och mögel.

## 4 Kopplingsur

Timern används för att starta en del av ett program (t.ex. juverduksprogrammets sista sköljning) på en förinställd tid efter att programmet har pausats. Tiden kan ställas in för alla dagar eller för några valda dagar.

Aktivera maskinernas servicelägen för att ställa in timern.

Serviceläget aktiveras genom att hålla manövervredet intryckt.

SERVICEMENY
FUNKTIONSTEST
KONFIGURERING
PRISPROGRAMMERING
STATISTIK
PROGRAMPARAMETRAR
SYSTEM

Följande menyer kan aktiveras genom att kort trycka in manövervredet.

Aktivera menyn PROGRAMPARAMETRAR.

SERVICEMENY
FUNKTIONSTEST
KONFIGURERING
PRISPROGRAMMERING
STATISTIK
<b>PROGRAMPARAMETRAR</b>
SYSTEM

Aktivera menyn SÄTT START EFTER PAUS.

Aktivera menyn LÄGG TILL HÄNDELSE.

Displayen visar nu följande undermenyer:

- TILLBAKA
- TID
- AKTIVERAD
- ALLA DAGAR
- MÅNDAG
- TISDAG
- ONSDAG
- TORSDAG
- FREDAG
- LÖRDAG
- SÖNDAG
- TA BORT ÄNDRING

Aktivera menyn TID för att ställa in tiden. Ställ in tiden genom att vrida på manövervredet och spara när du är klar.

Välj från listan och aktivera dagen/dagarna en efter en genom att trycka på manövervredet. En ifylld ruta indikerar att dagen är aktiverad.

Tryck på TILLBAKA för att avsluta och spara ändringarna genom att välja JA.

Exempel:

Programmet startas dagen innan och pausas före sista sköljningen.

Om tiden är satt till 04.00 och ALLA DAGAR är aktiverat kommer programmets sista sköljning att startas kl. 04.00 varje dag.

När inställningarna har sparats kommer inställd tid – händelse visas som en ny rad i menyn SÄTT START EFTER PAUS.

Det går att programmera flera tider – händelser samma dag.

Upp till 10 händelser kan sparas i listan.

Tryck på AKTIVERAD för att aktivera eller avaktivera vald händelse.

Tryck på TA BORT ÄNDRING för att ta bort vald händelse.

## 5 Felkoder

Ett fel i programmet eller i maskinen indikeras av en felkod på displayen.

Vissa av dessa felkoder kan åtgärdas enkelt utan att någon service-tekniker behöver kontaktas.

Felkod	Meddelande	Felorsak/Åtgärd
11:1	INGET VATTEN	Bekräftelse på godkänd vattennivå har inte kommit inom föreskriven tid. Kontrollera att vattenkranen är öppen.
11:2	LUCKAN ÖPPEN	Lucklägeskvittens saknas under programkörning. Öppna och stäng luckan.
11:3	LUCKLÅSFEL	Bekräftelse att luckan är låst har inte kommit inom föreskriven tid. Öppna och stäng luckan.
11:10	TRUMMAN EJ TÖMD	Vattennivån över godkänd nivå efter tömning. Kontrollera att avloppet inte är igensatt. Försök att återstarta maskinen.

För andra felkoder eller om samma felkod återkommer, kopplar du bort strömmen under 30 sekunder. Om felkoden ändå fortsätter att återkomma kontaktar du en auktoriserad service-tekniker.

## 6 Underhåll

### 6.1 Allmänt

Maskinens ägare/ansvariga ansvarar för att säkerställa att underhållet utförs med jämna mellanrum.

#### **Obs!**

**Bristande underhåll kan försämra maskinens egenskaper och kan orsaka skador på komponenter.**

### 6.2 Dags för service

När meddelandet **DAGS FÖR SERVICE** visas på displayen: kontakta maskinens ägare/ansvariga och be att underhåll utförs (i förekommande fall visas även ett telefonnummer och/eller ett elektroniskt visitkort).

Maskinen kan användas i väntan på underhåll. Meddelandet fortsätter dock att visas tills maskinen servas.

Meddelandet försvinner efter ca 30 sekunder eller om manövervredet eller en knapp trycks ned.

### 6.3 Varje dag

Kontrollera att luckan är låst när ett program körs. Kontrollera att luckan inte kan öppnas förrän programmet är klart. Om luckan kan öppnas innan programmet är klart, får maskinen inte användas förrän den är reparerad.

Kontrollera att luckan inte läcker.

Rengör luckan, luckans glas och luckans packning.

Rengör utvändiga delar.

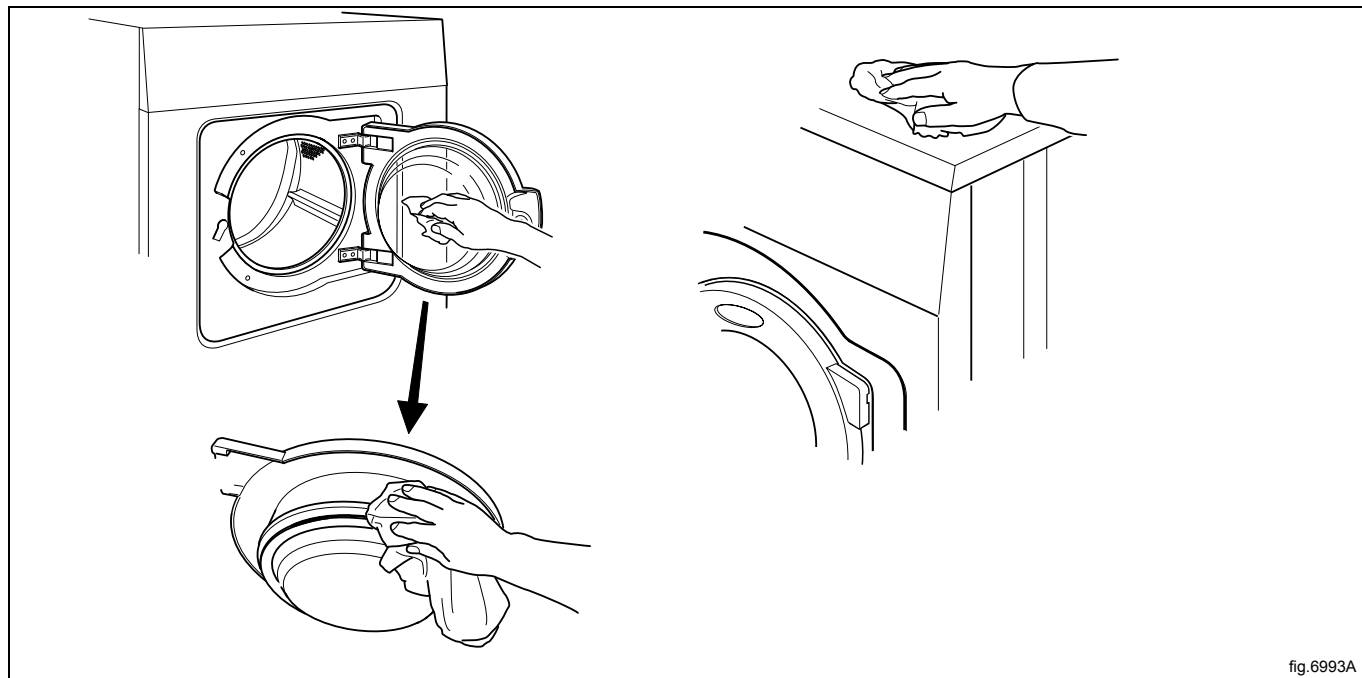

fig.6993A

### 6.4 Tvättmedelsbehållare

Rengör tvättmedelsbehållaren regelbundet för att hindra att den blir igensatt av tvättmedelsrester.

Ta bort tvättmedelsbehållaren från maskinen. Ta bort hävertarna (A) och rengör tvättmedelsbehållaren och hävertarna med hett vatten och t.ex. en liten borste. Rengör också plastdelarna i utrymmet där behållaren satt i maskinen.

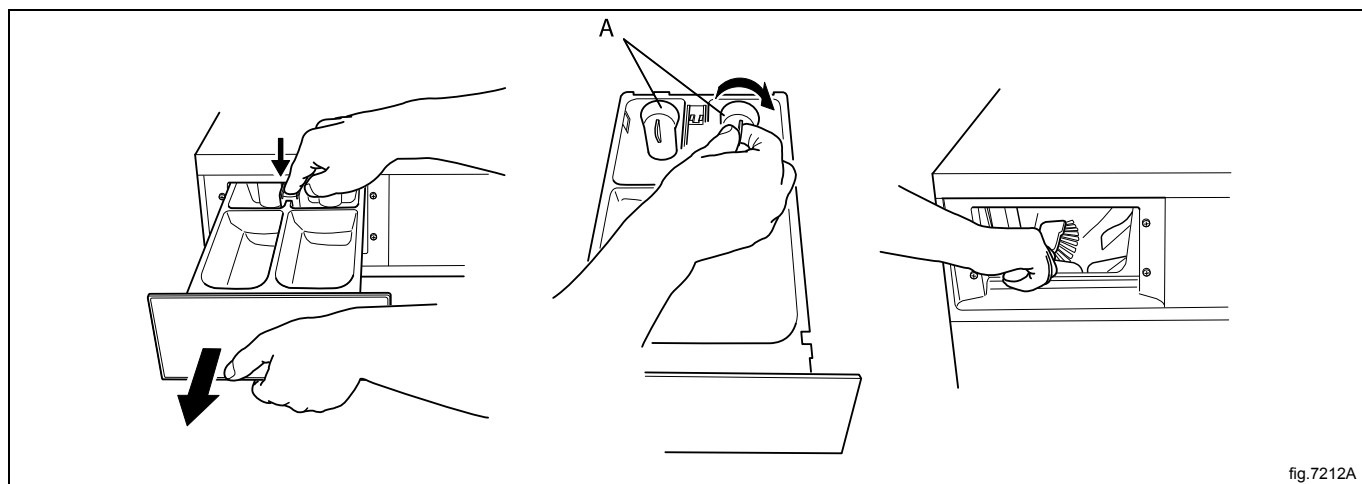

fig.7212A

#### 6.4.1 Avkalkning

När avkalkning behövs:

Använd maskinrengöringsprogrammet. Om programmet inte finns ska du kontakta en behörig servicetekniker som kan ge dig tillgång till programmet.

Det går också att använda ett program med hög temperatur (95°C) för avkalkning. Tillsätt ett avkalkningsmedel, t.ex. citronsyra.

## 6.5 Avlopp

Om maskinen har en avloppspump ska den kontrolleras regelbundet. Rengör det vid behov.

Öppna luckan till avloppspumpen och dra ut slangen. Ta bort pluggen (A) så att innehållet i pumpen och slangen rinner ut i t.ex. en bakplåt eller liknande.

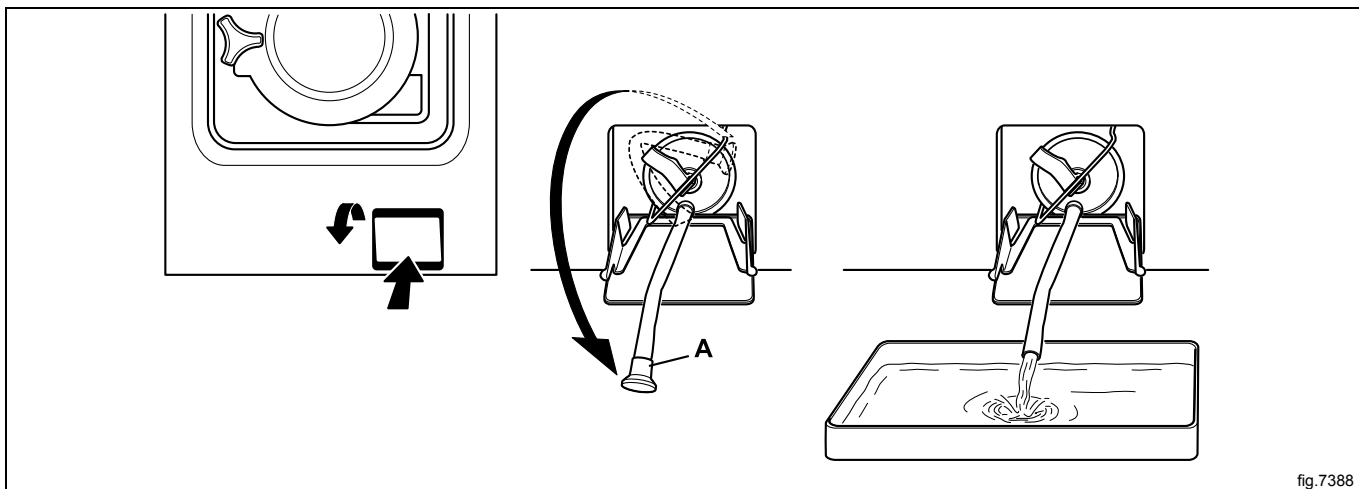

Dra klämman uppåt och dra ut filterdelarna. Rengör filterdelarna och pumphuset med t.ex. en liten borste.

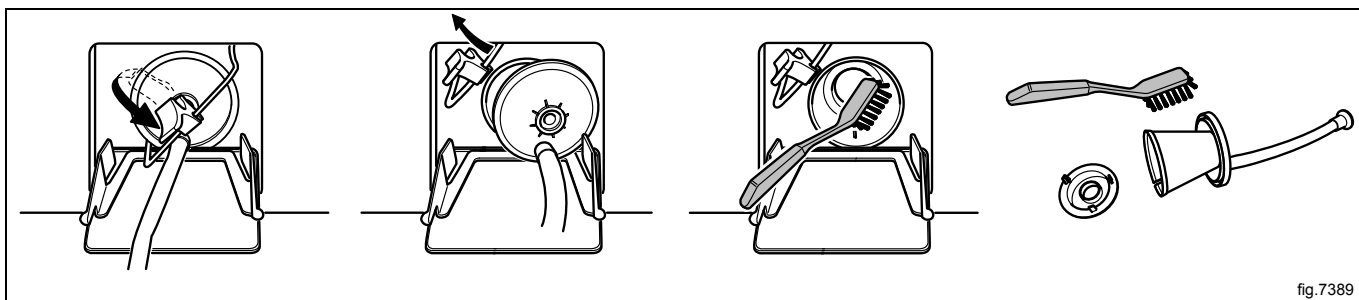

Vid återmonteringen ska snittet på filterdelen vändas nedåt när den sätts in. Se till att anslutningarna är täta.

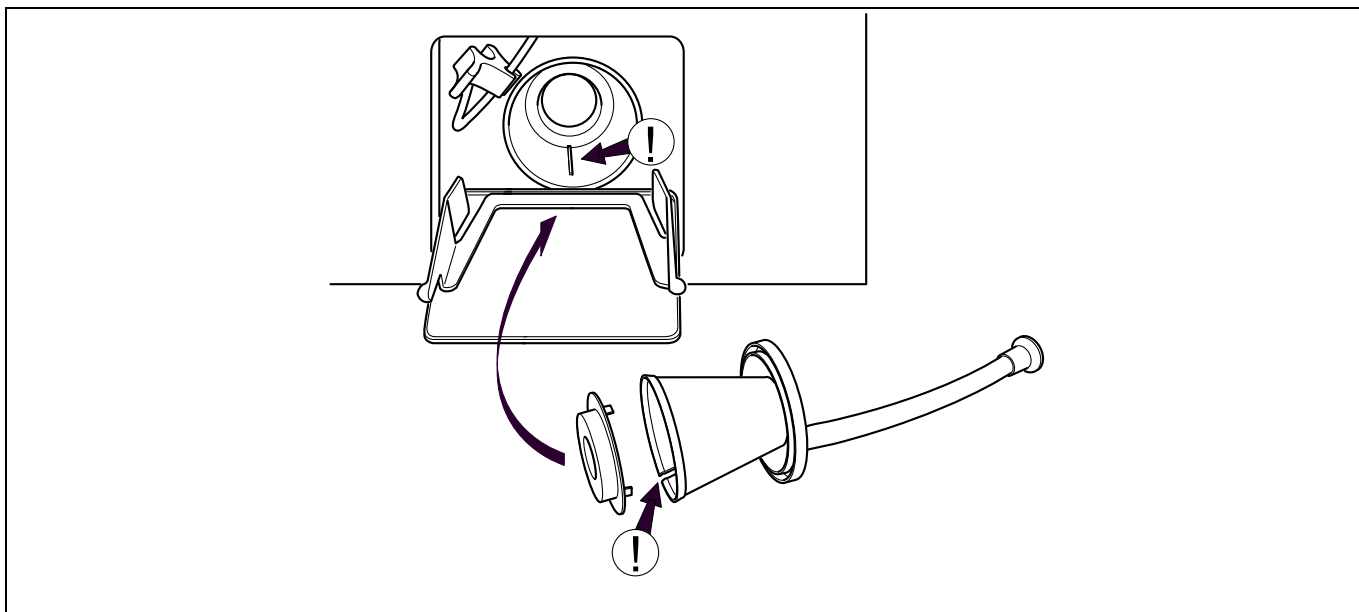

Kontrollera regelbundet avloppets anslutning, skarvarna i avloppsröret etc. och ta bort allt ludd och damm. Rengör med t.ex. en liten borste. Kontrollera vid återmonteringen att anslutningarna är täta.

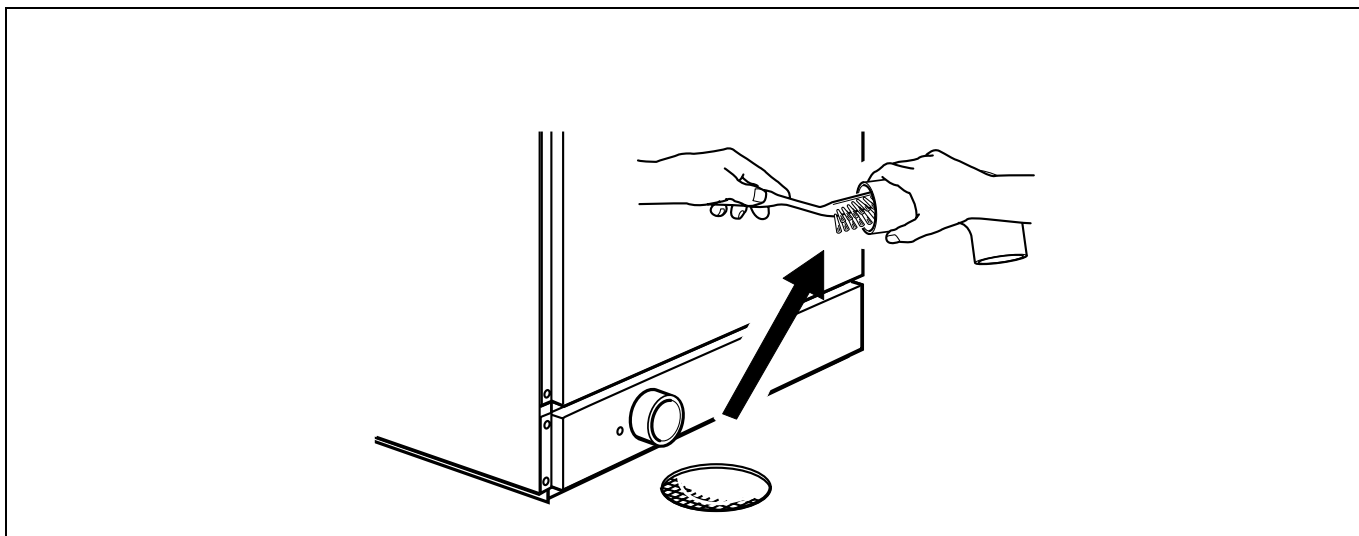

### 6.6 Vatteninlopp

Kontrollera regelbundet filtret i vatteninloppet. Rengör det vid behov.

Demontera slangen till vatteninloppet och dra ut filtret (A).

Kontrollera vid återmonteringen att filtret sitter rätt och att anslutningarna är täta.

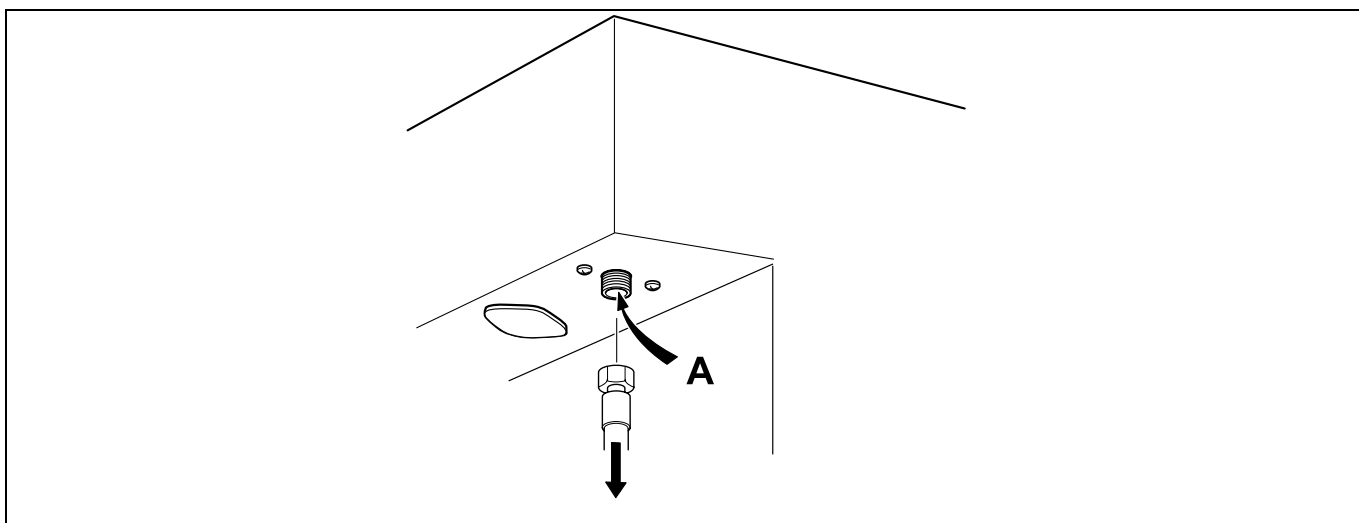

### 6.7 Underhållsarbete som ska utföras av utbildad service-tekniker

Kontakta utbildad service-tekniker för att få följande underhållsarbeten utförda:

En gång per år:

- Inspektera maskinen invändigt under en pågående tvättcykel för att vara säker på att det inte finns några läckor.











Electrolux Laundry Systems Sweden AB  
341 80 Ljungby, Sweden  
[www.electrolux.com/professional](http://www.electrolux.com/professional)

Share more of our thinking at [www.electrolux.com](http://www.electrolux.com)