

# bott vario3

# bott

Nyt design

Nye funktioner



Vi definerer bilindretning  
på ny

**Bilindretning**  
til din Volkswagen

# bott vario3

Lige så individuel som din branche.

Servicetekniker



Installatør



Flådemanager



Tagdækker



Elektriker



Byggearbejder



Snedker



Maler



## To mærker - ét system

Uanset hvilken køretøjstype fra Volkswagen du har besluttet dig for, vi tilbyder dig den perfekte bott vario3 bilindretning til denne. Monteringspunkterne er optimalt tilpasset til de pågældende køretøjsforhold fra Volkswagen. Hertil garanterer vi dig en optimal planlægning, en sikker montering samt en sporløs demontering. Vi tilbyder dig en oversigt over allerede færdig konfigurerede moduler og også en

individuel planlægning til din Volkswagen. Desuden viser vi dig et omfattende sortiment med passende tilbehør, lastsikringslementer og ordenssystemer.

**bott vario3 bilindretning og Volkswagen forbinder.**

**PremiumPartner**  
von Volkswagen Nutzfahrzeuge

# Dine idéer - vores planlægning.

Fleksibelt modulsystem

Individuel udvikling

Praktisk planlægning

Organisation af lastrummet



## Individuel og behovsorienteret

Vi har et trænet blik for dine ønsker. Sammen med vores lokale konsulenter, planlægger og skræddersyr vi din bott vario3 bilindretning. bott teamet engagerer sig i dine individuelle behov. Planlægningen starter med en nøjagtig analyse af dit eksakte behovsforbrug. Her ser vi grundigt på det udstyr, du benytter i dit daglige arbejde.

Baseret på analysen følger et nøjagtigt tilpasset bilindretningskoncept fra vores bott konsulenter. Udover den individuelle planlægning af din bilindretning mod-

tager du et omfattende udvalg af tjenesteydelser fra os. Vi opsætter gerne en komplet pakkeløsning der tager hånd om alt! Fra foliering af din bil med det ønskede reklamebudskab til færdig montering af din indretning, her understøtter vi dig gerne i alle trin frem til leveringen af bilen.

# Det kan vi

Tjenesteydelser til bilflåder

Full-Service-afvikling

Samarbejde med bilproducenter

Rådgivning om  
finansiering

Økonomisk anvendelse  
af ressourcer



## Din systemleverandør

Du har besluttet dig for et erhvervskøretøj fra Volkswagen. Med dette valg har du skaffet de perfekte betingelser for montering af en bott vario3 bilindretning.

Vi arbejder tæt sammen med bilproducenten, således at vores indretning passer nøjagtigt i alle Volkswagen varebiler. Komponenterne fra bott vario3 er, hvad angår mål og monteringspunkter, præcist tilpasset til forholdene i din bil. Herved udnyttes varerummet bedst muligt. Desuden garanterer det en sikker montage og herved en sikker kørsel og – i tilfælde af en ulykke –

den optimale kollisionssikkerhed. Dette gælder både for de færdigt konfigurerede moduler og for en individuel indretning, som vi planlægger nøjagtigt efter dine behov. Således er kombinationen af dit erhvervskøretøj og en bott vario3 bilindretning et perfekt afstemt system.

# Crashtest bestået

Dokumenteret sikkerhed

ECE R44 Norm opfyldt

50 km/h kollisionshastighed



**bott vario3 bilindretning opfylder altid de høje krav i disse tests. Resultaterne beviser, at fører og passager kan stole på bott vario3, i tilfælde af en ulykke.**

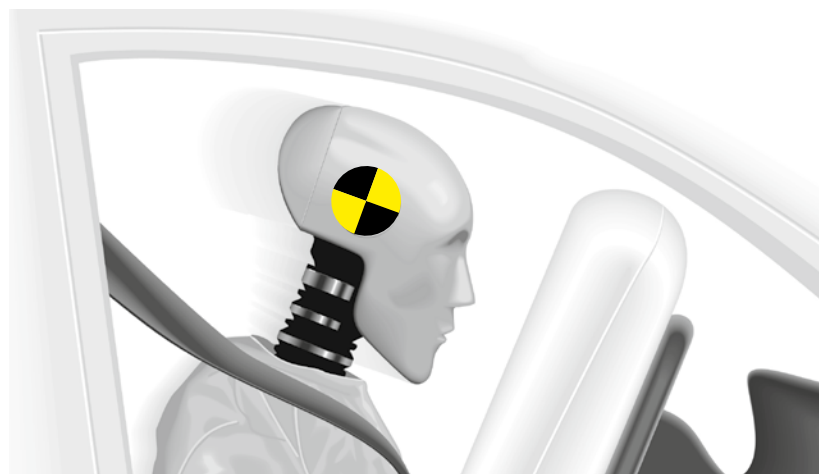

Optagelser med højhastighedskamera



## Dokumenteret sikkerhed

Hvor sikker bott vario3 bilindretningen er for dig og dine medarbejdere, har vi beviset for igennem vores crashtests. Uafhængige eksperter gennemfører tests med en fuldt læsset bil. Belastningen på komponenter er den samme som ved en ulykke i trafikken.

Ved disse crashtests simuleres bilens sammenstød med en forhindring ved en hastighed på 50 km/t – i henhold til direktiv ECE R44. bott vario3 bilindretning mere end opfylder kravene i alle crashtests. I tilfælde af en ulykke kan du stole trygt på bott vario3 bilindretningen.

Ved crashtests er der særlig fokus på forbindelsespunkterne til karosseriets gulv og på væggene. Den samlede konstruktion er også vigtig for bilindretningen. Ved tests ses det tydeligt, hvordan de enorme kræfter optages af en målrettet deformering af komponenter. Vi har også stor opmærksomhed på alle komponenter der kan bevæges. Der er intet der falder ud af reolerne og skufferne forbliver lukket.

# Basisudbygning

Robust karosseribeskyttelse

Alsidige lastsikringspunkter

Rengøringsvenligt varerum



## Løsningen til varerumsbeskyttelse

Vores varerumsbeskyttelse passer nøjagtigt til målene på din varebil. Grundopbygningen er meget mere end en effektiv beskyttelse af karosseriet. Beklædningen fastholder værdien af bilen og inkluderer integrerede surringsskinner. Vi tilbyder forskellige pakker til at udstyre din servicebil med mange nyttige midler til lastsikring. Pakkerne kan naturligvis også udvides individuelt.

I vores sortiment finder du udover surringsskinner også et omfattende udvalg af andet tilbehør. Uanset om der er tale om små, mellemstore eller store varebiler med eller uden lad. Vores store sortiment med elementer til lastsikring tilbyder de bedste forudsætninger for maksimal sikkerhed i trafikken.

## bott vario gulv



Montage med nedholder

- let gulv i fugtafvisende 12 mm birkekrydsfiner
- Overside: robust skridsikker kunstharpiksfilm i bott design
- Underside: Kunstharpiksfilm med glat overflade
- kanter: profilerede, fugtafvisende grå kanter. I døråbninger med kantbeskyttelse i aluminium
- på gulve medurringsskinner er kantbeskyttelsen altid indbygget
- Skadestofsemissionsklasse E1 iht. EN 717-2 / skridsikkerhed R10, Taber-værdi > 500
- inkl. montagemateriale
- hovedsageligt nem montage mulig med nedholdere

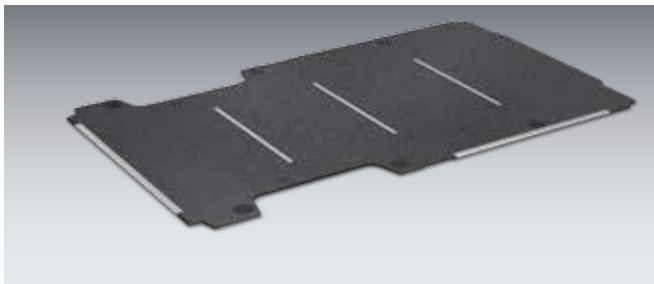

### bott vario gulv medurringsskinne, tværgående

- i dørområdet med kantbeskyttelse af aluminium
- urringsskinnerne befinder sig direkte under lofttraverse
- Kunststofafdækninger giver enkel adgang tilurringspunkterne, som allerede findes i bilen og muliggør en nem rengøring af lastrummet

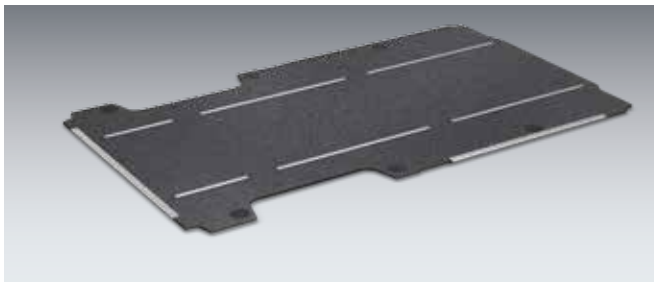

### bott vario gulv medurringsskinne, langsgående

- i dørområdet med kantbeskyttelse af aluminium
- Afstanden mellemurringsskinnerne udgør som standard 880 mm, yderligere afstande er mulige efter ønske
- Kunststofafdækninger giver enkel adgang tilurringspunkterne, som allerede findes i bilen
- og muliggør en nem rengøring af lastrummet

## bott vario gulv i kunststofudførelse

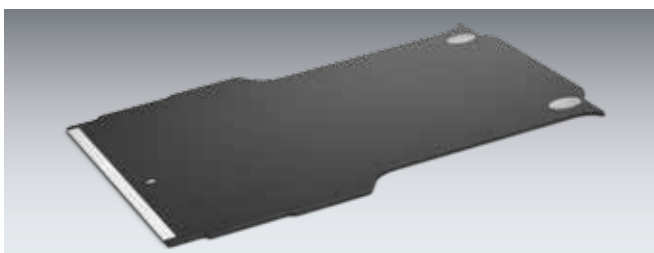

- Vejrbestandig; egnet til køretøjer uden hardtop
- Skridsikker kvalitetsoverflade
- Høj mekanisk stabilitet
- UV-bestandig
- med kantlister

## bott vario gulv i forskellige udførelser

| Model                               | Amarok Doublecab ** | Caddy L1                     | Caddy L2                     | T6 L1                        | T6 L2                        |
|-------------------------------------|---------------------|------------------------------|------------------------------|------------------------------|------------------------------|
| Modelår                             | 2017                | 2015                         | 2015                         | 2015                         | 2015                         |
| Akselafstand                        | 3095                | 2682                         | 3000                         | 3000                         | 3000                         |
| <b>uden kantlister</b>              |                     | <b>11320333</b> <sup>2</sup> | <b>11320126</b> <sup>2</sup> | <b>11320328</b>              | <b>11320332</b>              |
| <b>med kantlister</b>               | <b>11310477</b>     | <b>11310333</b> <sup>2</sup> | <b>11310126</b> <sup>2</sup> | <b>11310328</b>              | <b>11310332</b>              |
| <b>med surringsskinner på tværs</b> |                     | <b>11312333</b> <sup>2</sup> | <b>11312126</b> <sup>2</sup> | <b>11312328</b> <sup>1</sup> | <b>11312332</b> <sup>1</sup> |
| Antal surringsskinner på tværs      |                     | 3                            | 4                            | 3                            | 3                            |
| <b>med surringsskinner på langs</b> |                     |                              |                              | <b>11321328</b>              | <b>11321332</b>              |
| <b>Kunststofudførelse</b>           |                     |                              |                              |                              |                              |
| <b>med kantlister</b>               | <b>11310477.10</b>  |                              |                              |                              |                              |

| Model                               | Crafter L3-FA   | Crafter L3-FA <sup>3</sup> | Crafter L3-HA   | Crafter L3-HA <sup>3</sup> | Crafter L3 Tvillingehjul |
|-------------------------------------|-----------------|----------------------------|-----------------|----------------------------|--------------------------|
| Modelår                             | 2016            | 2016                       | 2016            | 2016                       | 2016                     |
| Akselafstand                        | 3640            | 3640                       | 3640            | 3640                       | 3640                     |
| <b>uden kantlister</b>              | <b>11320185</b> |                            | <b>11320191</b> |                            | <b>11320188</b>          |
| <b>med kantlister</b>               | <b>11310185</b> | <b>11310487</b>            | <b>11310191</b> | <b>11310545</b>            | <b>11310188</b>          |
| <b>med surringsskinner på tværs</b> | <b>11312185</b> |                            | <b>11312191</b> |                            | <b>11312188</b>          |
| Antal surringsskinner på tværs      | 5               |                            | 5               |                            | 5                        |
| <b>med surringsskinner på langs</b> | <b>11321185</b> |                            | <b>11321191</b> |                            | <b>11321188</b>          |

| Model                               | Crafter L4-FA   | Crafter L4-FA <sup>3</sup> | Crafter L4-HA   | Crafter L4-HA <sup>3</sup> | Crafter L4 Tvillingehjul |
|-------------------------------------|-----------------|----------------------------|-----------------|----------------------------|--------------------------|
| Modelår                             | 2016            | 2016                       | 2016            | 2016                       | 2016                     |
| Akselafstand                        | 4490            | 4490                       | 4490            | 4490                       | 4490                     |
| <b>uden kantlister</b>              | <b>11320186</b> |                            | <b>11320192</b> |                            | <b>11320189</b>          |
| <b>med kantlister</b>               | <b>11310186</b> | <b>11310488</b>            | <b>11310192</b> | <b>11310546</b>            | <b>11310189</b>          |
| <b>med surringsskinner på tværs</b> | <b>11312186</b> |                            | <b>11312192</b> |                            | <b>11312189</b>          |
| Antal surringsskinner på tværs      | 5               |                            | 5               |                            | 5                        |
| <b>med surringsskinner på langs</b> | <b>11321186</b> |                            | <b>11321192</b> |                            | <b>11321189</b>          |

| Model                               | Crafter L5-FA   | Crafter L5-FA <sup>3</sup> | Crafter L5-HA   | Crafter L5-HA <sup>3</sup> | Crafter L5-Tvillingehjul |
|-------------------------------------|-----------------|----------------------------|-----------------|----------------------------|--------------------------|
| Modelår                             | 2016            | 2016                       | 2016            | 2016                       | 2016                     |
| Akselafstand                        | 4490            | 4490*                      | 4490*           | 4490*                      | 4490*                    |
| <b>uden kantlister</b>              | <b>11320187</b> |                            | <b>11320193</b> |                            | <b>11320190</b>          |
| <b>med kantlister</b>               | <b>11310187</b> | <b>11310489</b>            | <b>11310193</b> | <b>11310547</b>            | <b>11310190</b>          |
| <b>med surringsskinner på tværs</b> | <b>11312187</b> |                            | <b>11312193</b> |                            | <b>11312190</b>          |
| Antal surringsskinner på tværs      | 5               |                            | 5               |                            | 5                        |
| <b>med surringsskinner på langs</b> | <b>11321187</b> |                            | <b>11321193</b> |                            | <b>11321190</b>          |

\*med overhæng <sup>1</sup>kun H1 <sup>2</sup>Montage uden nedholder FA = forhjulstræk HA = baghjulstræk <sup>3</sup>dobbeltkabine  
 - Ved køretøjer med højt tag af kunststof er brug af spændestænger ikke frigivet

# Sidebeklædning



## bott vario protect sidebeklædning

- nøjagtigt passende vægbeklædning af genanvendeligt polypropylen
- 4 mm sandwichkonstruktion med ensidet struktureret overflade
- Farve: lysgrå (RAL 7035)
- UV-beständig, lav vægt, ingen korrosions, forrådnelses, og kemikaliebestandig
- ekstremt let og nem at rengøre
- inkl. monteringsmateriale



## bott vario protect sidebeklædning



til køretøjer  
med skydedøre

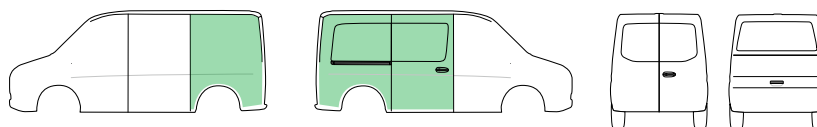

til køretøjer  
med skydedør til højre og bagdøre

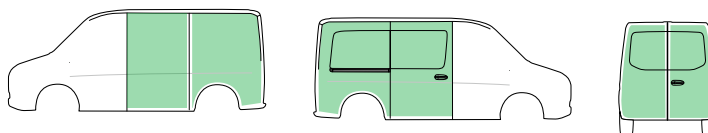

til køretøjer  
med skydedør til højre og bagklap

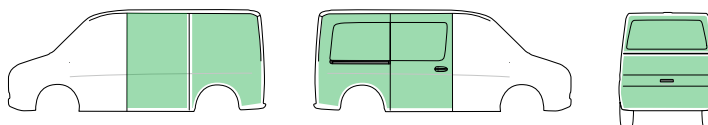

| Model   | Caddy L1    | Caddy L2    | T6 L1-H1-H2 | T6 L2-H1-H2 | T6 L2-H3    |
|---|-------------|-------------|-------------|-------------|-------------|
| Modelår   | 2015        | 2015        | 2015        | 2015        | 2015        |
| Akselafstand                                    | 2682        | 3000        | 3000        | 3400        | 3400        |
| til køretøjer med skydedør til højre            | 12225041.95 | 12225043.95 | 12225045.95 | 12225048.95 | 12225346.95 |
| til køretøjer med skydedør til højre og bagdøre | 12225042.95 | 12225044.95 | 12225046.95 | 12225049.95 | 12225154.95 |
| til køretøjer med skydedør til højre og bagklap | 12225252.95 | 12225253.95 | 12225256.95 | 12225258.95 |             |

| Model   | Crafter L3-H2 | Crafter L3-H3 ** | Crafter L4-H3-H4 ** | Crafter L5-H3-H4 ** |  |
|---|---------------|------------------|---------------------|---------------------|--|
| Modelår   | 2016          | 2016             | 2016                | 2016                |  |
| Akselafstand                                    | 3640          | 3640             | 4490                | 4490 *              |  |
| til køretøjer med skydedør til højre            | 12225267.95   | 12225268.95      | 12225273.95         | 12225276.95         |  |
| til køretøjer med skydedør til højre og bagdøre | 12225269.95   | 12225270.95      | 12225274.95         | 12225277.95         |  |

\*med overhæng \*\*Udførelse ved højt tag med beklædning i den komplette højde  
 Artikelnumre til køretøjer med 2 skydedøre ved forespørgsel

# Sidebeklædning



## bott vario protect plus sidebeklædning

- nøjagtig passende vægbeklædning af 1 mm tykt aluminium
- let og ekstremt slagfast
- med perfo hulraster til ophængning af perfo kroge og holdere
- inkl. monteringsmateriale





## bott vario protect plus sidebeklædning



til køretøjer  
med skydedør til højre

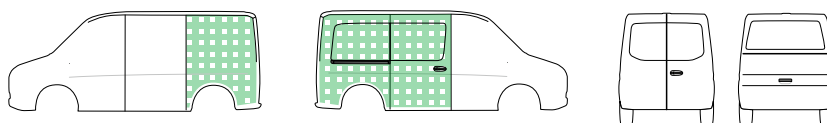

til køretøjer  
med skydedør til højre og bagdøre

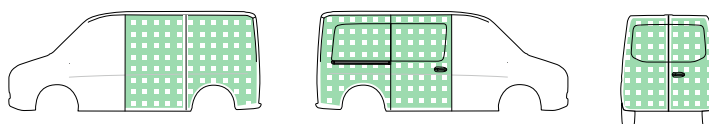

til køretøjer  
med skydedør til højre og bagklap

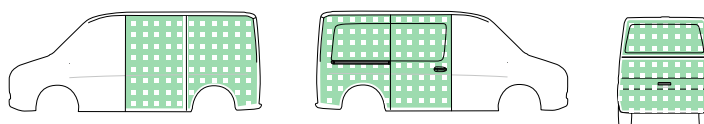

| Model   | Caddy L1    | Caddy L2    | T6 L1-H1-H2 | T6 L2-H1-H2 | T6 L2-H3    |
|---|-------------|-------------|-------------|-------------|-------------|
| Modelår   | 2015        | 2015        | 2015        | 2015        | 2015        |
| Akselafstand                                    | 2682        | 3000        | 3000        | 3400        | 3400        |
| til køretøjer med skydedør til højre            | 12225041.98 | 12225043.98 | 12225045.98 | 12225048.98 | 12225346.98 |
| til køretøjer med skydedør til højre og bagdøre | 12225042.98 | 12225044.98 | 12225046.98 | 12225049.98 | 12225154.98 |
| til køretøjer med skydedør til højre og bagklap | 12225252.98 | 12225253.98 | 12225256.98 | 12225258.98 |             |

| Model   | Crafter L3-H2 | Crafter L3-H3 ** | Crafter L4-H3-H4 ** | Crafter L5-H3-H4 ** |  |
|---|---------------|------------------|---------------------|---------------------|--|
| Modelår   | 2016          | 2016             | 2016                | 2016                |  |
| Akselafstand                                    | 3640          | 3640             | 4490                | 4490 *              |  |
| til køretøjer med skydedør til højre            | 12225267.98   | 12225268.98      | 12225273.98         | 12225276.98         |  |
| til køretøjer med skydedør til højre og bagdøre | 12225269.98   | 12225270.98      | 12225274.98         | 12225277.98         |  |

\*med overhæng \*\*Udførelse ved højt tag med beklædning i den komplette højde  
 Artikelnumre for biler med 2 skydedøre på forespørgsel

# Sidebeklædning

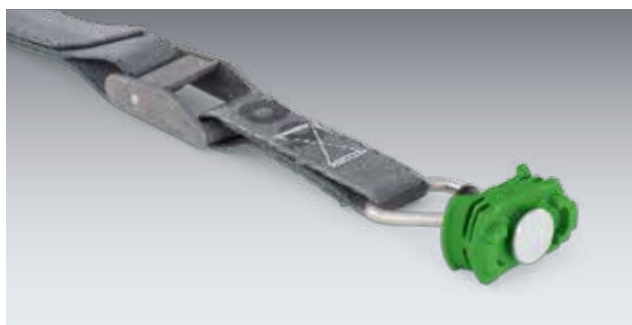
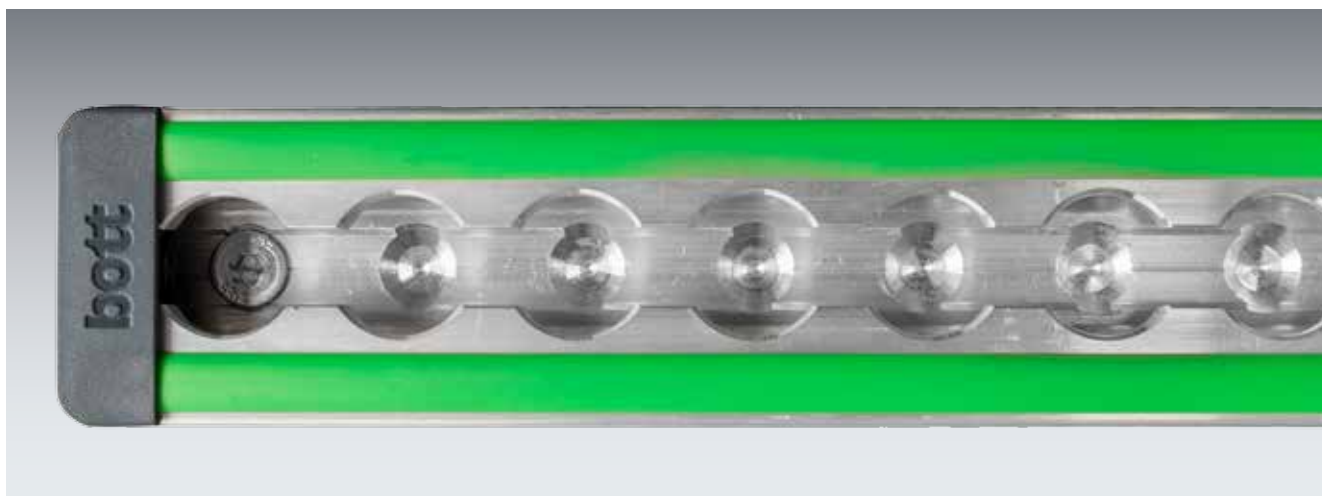

## Sidebeklædninger med modulært vægttilslutningssystem (rail/prorail)

- bott vario protect sidebeklædninger med integrerede lastsikringskinner med airline-profil
- til fastgørelse af bott vario bilindretninger eller til lastsikring med surringsstropper og fittings
- heldækkende kraftpåvirkning i køretøjsstrukturen ved sammenklæbning af skinnerne
- Lastsikringskinner kan forblive i bilen ved eftermontering og giver en merværdi
- inkl. montagemateriale

### bott vario protect rail

- med surringsskinne i midten



### bott vario protect prorail

- med surringsskinne i midten og foroven



## bott vario protect rail sidebeklædning

til køretøjer  
med skydedør til højre

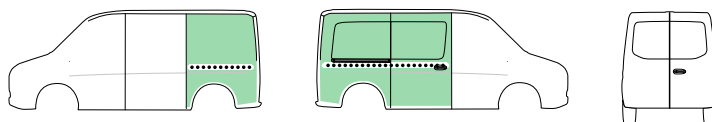

til køretøjer  
med skydedør til højre og bagdøre

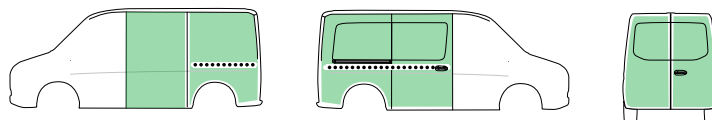

| Model  | Crafter L3-H2 | Crafter L3-H3 ** | Crafter L4-H3-H4 ** | Crafter L5-H3-H4 ** |  |
|--|---------------|------------------|---------------------|---------------------|--|
| Modelår  | 2016          | 2016             | 2016                | 2016                |  |
| Akselafstand   | 3640          | 3640             | 4490                | 4490 *              |  |
| til biler med højre Skydedøre – med Surringsskinne i midten            | 12220267.95   | 12220268.95      | 12220273.95         | 12220276.95         |  |
| til biler med højre Skydedøre og bagdøre – med Surringsskinne i midten | 12220269.95   | 12220270.95      | 12220274.95         | 12220277.95         |  |

## bott vario protect prorail sidebeklædning

til køretøjer  
med skydedør til højre

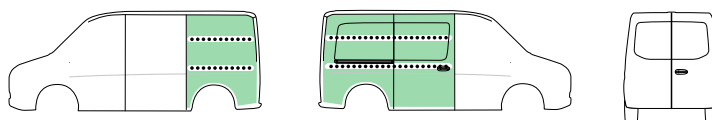

til køretøjer  
med skydedør til højre og bagdøre

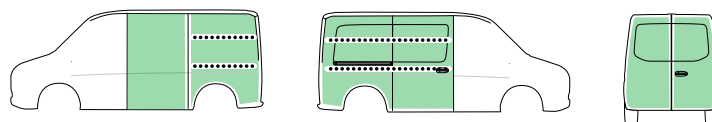

| Model  | Crafter L3-H2 | Crafter L3-H3 ** | Crafter L4-H3-H4 ** | Crafter L5-H3-H4 ** |  |
|--|---------------|------------------|---------------------|---------------------|--|
| Modelår  | 2016          | 2016             | 2016                | 2016                |  |
| Akselafstand   | 3640          | 3640             | 4490                | 4490 *              |  |
| til biler med højre Skydedøre – med Surringsskinne i midten og oppe            | 12221267.95   | 12221268.95      | 12221273.95         | 12221276.95         |  |
| til biler med højre Skydedøre og Bagdøre – med Surringsskinne i midten og oppe | 12221269.95   | 12221270.95      | 12221274.95         | 12221277.95         |  |

\*med overhæng \*\*Udførelse ved højt tag med beklædning i den komplette højde  
 Artikelnumre til køretøjer med 2 skydedøre ved forespørgsel

# Modulfunktioner

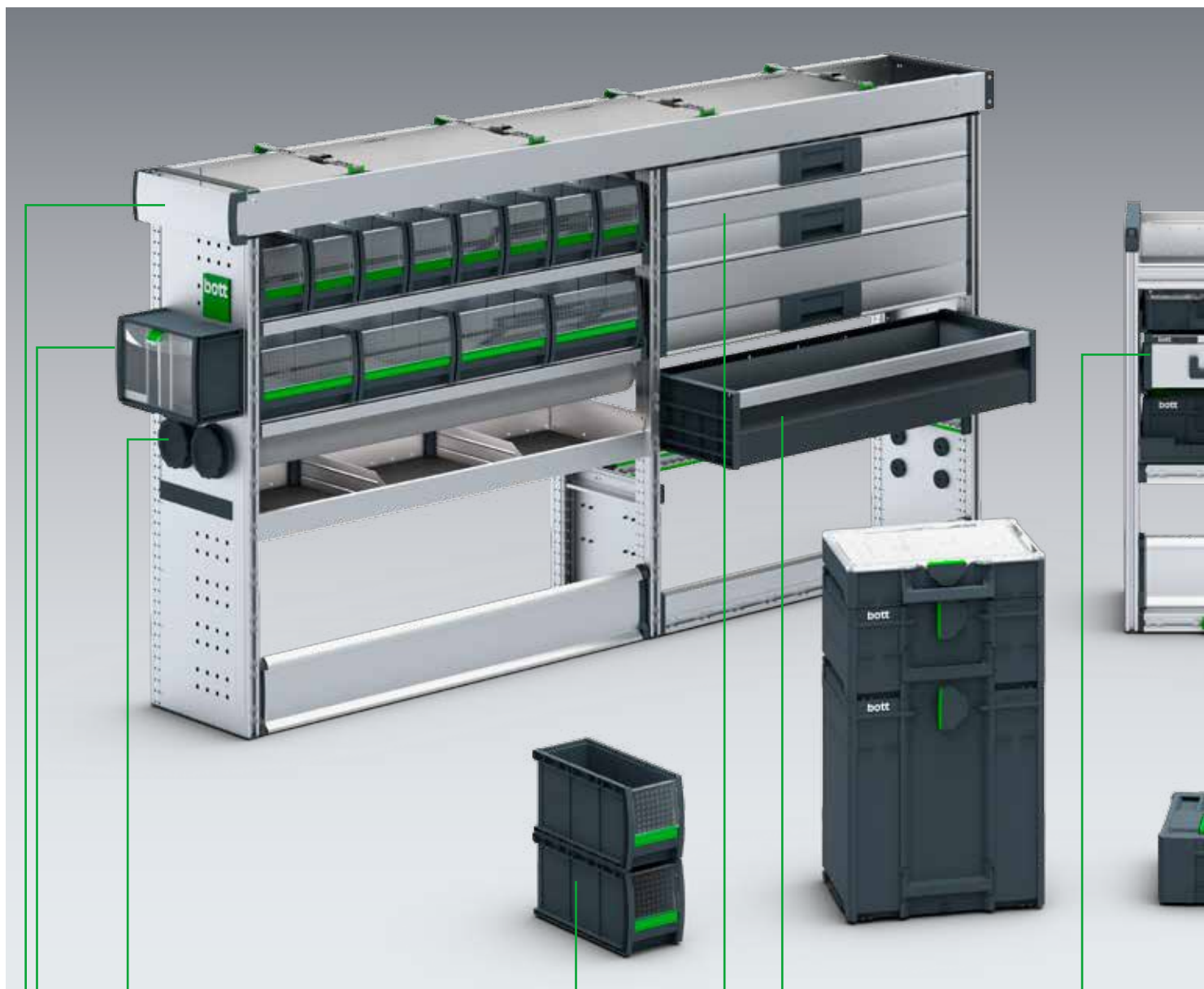

**Holder til lange dele**  
til let transport af lange og tunge værktøjer



**TiltBox**  
til praktisk opbevaring af smådele og forbrugsmaterialer



**Langhylde**  
til sikker opbevaring af rør og profiler



**varioSlide**  
lette skuffer med stor nyttevolumen



**Skuffer**  
med 100 % udtræk og 70 kg bæreevne



**bottBoxe**  
praktiske materialebokse til servicebil og værksted

**bott vario3 V-Box**

Til en praktisk opbevaring af tommestokken

**Systainer<sup>3</sup>**

fleksibel systemkuffert i 2 bredder og 6 højder

**Systainer<sup>3</sup> Organizer**

praktisk smådelekuffert, kompatibel med alle Systainer<sup>3</sup> produkter

**varioCase**

servicekuffert af let aluminium eller robust stålplade

**drejede skuffer**

tillader en ergonomisk betjening uden for køretøjet

**Hylde med C-Lash**

tillader en let lastsikring i hylderne

**Lastsikringselementer**

muliggør en sikker transport af materiale og maskiner i hele bilindretningen

# Modulpakker



Volkswagen  
Caddy

Volkswagen  
Crafter

## Moduler til enhver køretøjsstørrelse



Modulerne til bott vario3 bilindretningen til din servicebil tilbyder alsidige elementer til opdeling af pladsen. Disse kan nemt kombineres til de individuelle behov i din branche. Udviklerne har ved bott vario3 bilindretningen lagt særlig vægt på sikkerhed, funktionalitet og perfekt udnyttelse af den tilgængelige plads.

Volkswagen  
T6

## Caddy L1

Akselafstand 2682 mm



### bott vario3 Silver Package

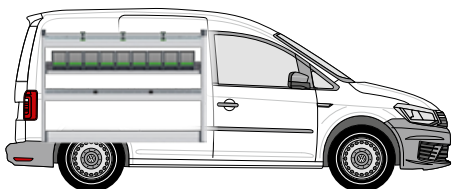



#### Venstre modul indeholder:

- 1 aluminiumshylde med skridsikker måtte, integreret lastsikring (-oo- / -C-) og 3 surringsstropper (-C-)
- 1 bottBox-hylde med 9 bottBoxe
- 1 aluminiumshylde med skridsikker måtte og skillevægge
- 1 bund med integreret lastsikring (-oo-)
- 2 reolgavle med integreret lastsikring (-oo-)

#### Højre modul indeholder:

- 1 aluminiumshylde med skridsikker måtte, integreret lastsikring (-oo / -C-) og 2 surringsstropper (-C-)
- 2 tunglastskuffer med skridsikre måtter
- 1 aluklaphylde med alu drejelig klap og skridsikker måtte
- 1 bund med integreret lastsikring (-oo-)

|                            |                  |
|----------------------------|------------------|
| Venstre modul B x D x H mm | 1374 x 376 x 950 |
| Højre modul B x D x H mm   | 814 x 376 x 950  |
| Vægt Kg                    | 51.00            |
| Artikel-Nr.                | 70099009.19M     |
| Montagesæt                 | 73510067.51V     |

|  |   |
|--|---|
|  <b>-C- Lash</b><br>Alle lastsikringstyper med -C- Lash-surringsstrop.  | <b>TopLash -C-</b><br>Lastsikring i reolhylder. |
|  <b>FrontLash -OO-</b><br>Vertikal og horisontal lastsikring på reolfronter. Kompatibel med airline-systemet. |   |



#### Tilbehør med i pakken

- 1 dokumentholder
- 1 surringsstrop med fitting og klemme
- 1 TiltBox
- 1 surringsstrop C-Lash montering



## Caddy L1

Akselafstand 2682 mm



### bott vario3 Green Package

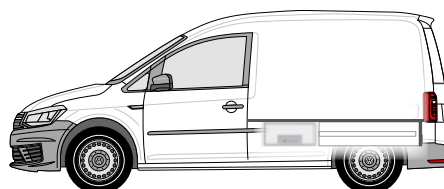
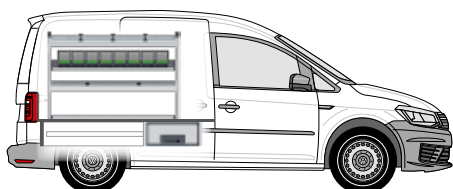



#### Venstre modul indeholder:

- 1 aluminiumshylde med skridsikker måtte, integreret lastsikring (-oo- / -C-) og 3 surringsstropper (-C-)
- 1 bottBox-hylde med 8 bottBoxe
- 1 aluminiumshylde med skridsikker måtte og skillevægge
- 1 bund med integreret lastsikring (-oo-)
- 2 reolgavle med integreret lastsikring (-oo-)

#### Dobbeltbundsmodul indeholder:

- 3 tunglastskuffer (70 kg) med skridsikre måtter
- Højde 250 mm
- Frit lastområde
- Tyveribeskyttelse, da det anbragte materiale ikke kan ses udefra. Behagelig betjening af skyde- og bagdør. Højt lagervolumen. Dobbeltbundsmodul kan bestilles separat.

|   |                         |
|---|-------------------------|
| <b>Venstre modul B x D x H mm</b>             | <b>1262 x 376 x 850</b> |
| Vægt Kg                                       | 85.21                   |
| <b>Artikel-Nr. herunder Dobbeltbundsmodul</b> | <b>70099010.19M</b>     |
| Montagesæt                                    | 73510067.51V            |
| <b>Artikel-Nr. Dobbeltbundsmodul</b>          | <b>70010011.19V</b>     |

|   |  |   |
|---|--|---|
|  | <b>-C- Lash</b><br>Alle lastsikringstyper med -C- Lash-surringsstrop.  | <b>TopLash -C-</b><br>Lastsikring i reolhylder. |
|  | <b>FrontLash -OO-</b><br>Vertikal og horisontal lastsikring på reolfronter. Kompatibel med airline-systemet. |   |



#### Tilbehør med i pakken

- 1 dokumentholder
- 1 surringsstrop med fitting og klemme
- 1 TiltBox
- 1 surringsstrop C-Lash montering

## Caddy L2

Akselafstand 3006 mm



### bott vario3 Silver Package

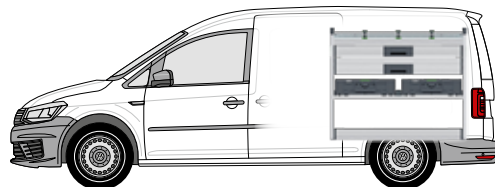
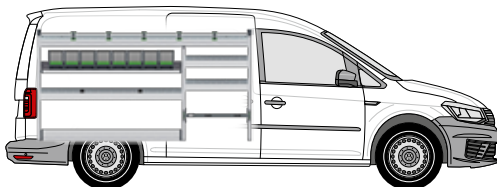



#### Venstre modul indeholder:

- 1 aluminiumshylde med skridsikker måtte, integreret lastsikring (-C-) og 6 surringsstropper (-C-)
- 1 bottBox-hylde med 8 bottBoxe
- 3 aluminiumshylder med skridsikre måtter og skillevægge
- 1 bund med integreret lastsikring (-oo-)
- 1 bund med rem med klemlås (-C-)
- 3 reolgavle med integreret lastsikring (-oo-)

#### Højre modul indeholder:

- 1 aluminiumshylde med skridsikker måtte, integreret lastsikring (-C-) og 3 surringsstropper (-C-)
- 2 tunglastskuffer med skridsikre måtter
- 1 systemtravers med 2 Systemainer<sup>3</sup> L 187
- 1 bund med integreret lastsikring (-oo-)

|                                   |                         |
|-----------------------------------|-------------------------|
| <b>Venstre modul B x D x H mm</b> | <b>1822 x 376 x 950</b> |
| <b>Højre modul B x D x H mm</b>   | <b>1150 x 376 x 950</b> |
| Vægt Kg                           | 87.24                   |
| <b>Artikel-Nr.</b>                | <b>70099011.19M</b>     |
| Montagesæt                        | 73510067.51V            |

|   |  |   |
|---|--|---|
|  | <b>-C- Lash</b><br>Alle lastsikringstyper med -C- Lash-surringsstrop.  | <b>TopLash -C-</b><br>Lastsikring i reolhylder. |
|  | <b>FrontLash -OO-</b><br>Vertikal og horisontal lastsikring på reolfronter. Kompatibel med airline-systemet. |   |



#### Tilbehør med i pakken

- 1 dokumentholder
- 1 TiltBox
- 1 surringsstrop med fitting og klemme
- 1 surringsstrop C-Lash montering

## Caddy L2

Akselafstand 3006 mm



### bott vario3 Green Package

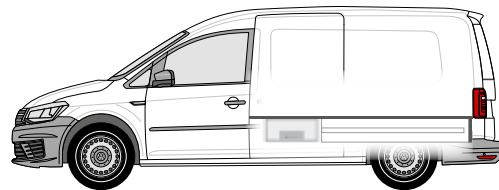
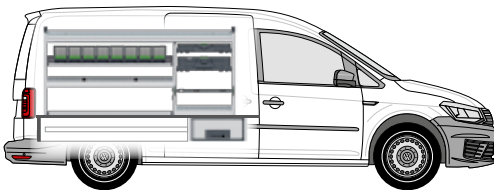



#### Venstre modul indeholder:

- 1 aluminiumshylde med skridsikker måtte, integreret lastsikring (-oo- / -C-) og 5 surringsstropper (-C-)
- 1 bottBox-hylde med 8 bottBoxe
- 1 aluminiumshylde med skridsikker måtte og skillevægge
- 1 Systainer<sup>3</sup> Organizer L 89
- 1 Systainer<sup>3</sup> L 137
- 1 bund med integreret lastsikring (-oo-)
- 1 bund med aluminiumshylde og rem med klemlås (-C-)
- 3 reolgavle med integreret lastsikring (-oo-)

#### Dobbeltbundsmodul indeholder:

- 3 tunglastskuffer (70 kg) med skridsikre måtter
- Højde 250 mm
- Frit lastområde
- Tyveribeskyttelse, da det anbragte materiale ikke kan ses udefra. Behagelig betjening af skyde- og bagdør. Højt lagervolumen. Dobbeltbundsmodul kan bestilles separat.

|   |                         |
|---|-------------------------|
| <b>Venstre modul B x D x H mm</b>             | <b>1822 x 376 x 850</b> |
| Vægt Kg                                       | 127.97                  |
| <b>Artikel-Nr. herunder Dobbeltbundsmodul</b> | <b>70099012.19M</b>     |
| Montagesæt                                    | 73510067.51V            |
| <b>Artikel-Nr. Dobbeltbundsmodul</b>          | <b>70010012.19V</b>     |

|   |  |   |
|---|--|---|
|  | <b>-C- Lash</b><br>Alle lastsikringstyper med -C- Lash-surringsstrop.  | <b>TopLash -C-</b><br>Lastsikring i reolhylder. |
|  | <b>FrontLash -OO-</b><br>Vertikal og horisontal lastsikring på reolfronter. Kompatibel med airline-systemet. |   |



#### Tilbehør med i pakken

- 1 dokumentholder
- 1 surringsstrop med fitting og klemme
- 1 TiltBox
- 1 surringsstrop C-Lash montering

## T6 L1-H1

Akselafstand  
3000 mm



### bott vario3 Silver Package

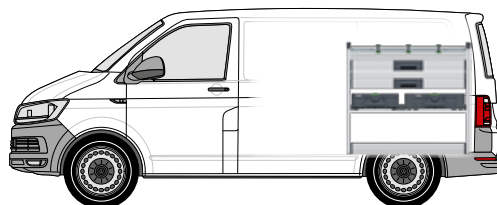
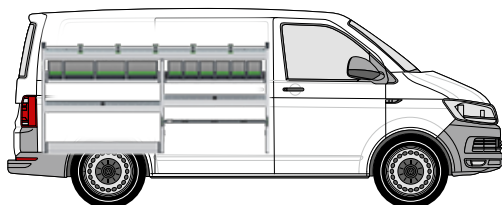

#### Venstre modul indeholder:

- 1 aluminiumshylde med skridsikker måtte, integreret lastsikring (-C-) og 5 surringsstropper (-C-)
- 2 bottBox-hylder med 10 bottBoxe
- 2 aluminiumshylder med skridsikre måtter og skillevægge
- 1 bund med integreret lastsikring (-oo-)
- 1 bund med rem med klemlås (-C-)
- 2 reolgavle med integreret lastsikring (-oo-)

#### Højre modul indeholder:

- 1 aluminiumshylde med skridsikker måtte, integreret lastsikring (-C-) og 3 surringsstropper (-C-)
- 2 tunglastskuffer med skridsikre måtter
- 1 systemtravers med 1 Systainer<sup>3</sup> M 187 og 1 Systainer<sup>3</sup> L 187
- 1 bund med integreret lastsikring (-oo-)

|                            |                  |
|----------------------------|------------------|
| Venstre modul B x D x H mm | 1934 x 376 x 950 |
| Højre modul B x D x H mm   | 1038 x 376 x 950 |
| Vægt Kg                    | 59.64            |
| Artikel-Nr.                | 70099001.19M     |
| Montagesæt                 | 73510067.51V     |



**-C- Lash**  
Alle lastsikringstyper med -C- Lash-surringsstrop.

**TopLash -C-**  
Lastsikring i reolhylder.



**FrontLash -OO-**  
Vertikal og horisontal lastsikring på reolfronter. Kompatibel med airline-systemet.



#### Tilbehør med i pakken

- 1 dokumentholder
- 1 TiltBox
- 1 surringsstrop med fitting og klemme
- 1 surringsstrop C-Lash montering



**T6 L1-H1**

Akselafstand  
3000 mm

## bott vario3 Green Package

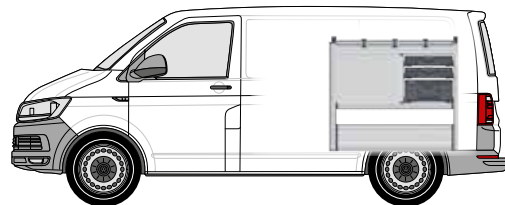
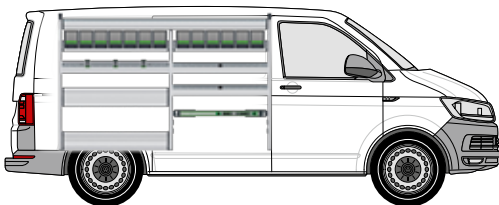



### Venstre modul indeholder:

- 2 aluklaphylder med alu drejelige klapper og skridsikre måtter
- 2 bottBox-hylder med 13 bottBoxe
- 2 aluminiumshylder med skridsikre måtter, integreret lastsikring (-oo- / -C-) og 5 surringsstropper (-C-)
- 1 aluminiumshylde med skridsikker måtte og skillevæg
- 1 bund med integreret lastsikring (-oo-) og alu drejelig klap
- 1 lastsikringssæt med surringsstrop (-oo-)
- 3 reolgavle med integreret lastsikring (-oo-)

### Højre modul indeholder:

- 1 aluminiumshylde med skridsikker måtte, integreret lastsikring (-oo- / -C-) og 3 surringsstropper (-C-)
- 3 tunglastskuffer med skridsikre måtter
- 2 Systainer<sup>3</sup> Organizer M 89 à 12 kasser
- 1 Systainer<sup>3</sup> M 187
- 1 bund med integreret lastsikring (-oo-) og 2 alu drejelige klapper

|                                   |                          |
|-----------------------------------|--------------------------|
| <b>Venstre modul B x D x H mm</b> | <b>1934 x 376 x 1250</b> |
| <b>Højre modul B x D x H mm</b>   | <b>1038 x 376 x 950</b>  |
| Vægt Kg                           | 82.16                    |
| <b>Artikel-Nr.</b>                | <b>70099002.19M</b>      |
| Montagesæt                        | 73510067.51V             |

|   |  |   |
|---|--|---|
|  | <b>-C- Lash</b><br>Alle lastsikringstyper med -C- Lash-surringsstrop.  | <b>TopLash -C-</b><br>Lastsikring i reolhylder. |
|  | <b>FrontLash -OO-</b><br>Vertikal og horisontal lastsikring på reolfronter. Kompatibel med airline-systemet. |   |



### Tilbehør med i pakken

- 1 dokumentholder
- 1 TiltBox
- 1 surringsstrop med fitting og klemme
- 1 surringsstrop C-Lash montering

## T6 L2-H1

Akselafstand  
3400 mm



### bott vario3 Silver Package

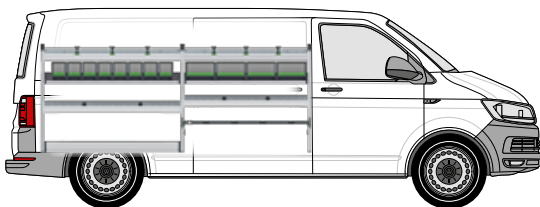

#### Venstre modul indeholder:

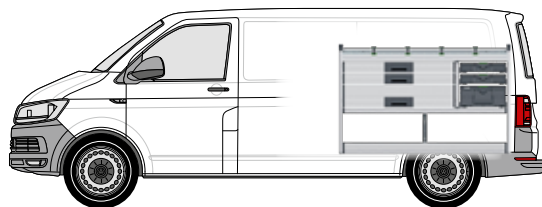

- 2 aluminiumshylder med skridsikre måtter, integreret lastsikring (-C-) og 6 surringsstropper (-C-)
- 2 bottBox-hylder med 12 bottBoxe
- 2 aluminiumshylder med skridsikre måtter og skillevægge
- 1 bund med integreret lastsikring (-oo-)
- 1 bund med rem med klemlås (-C-)
- 2 reolgavl med integreret lastsikring (-oo-)



#### Højre modul indeholder:

- 1 aluminiumshylde med skridsikre måtte, integreret lastsikring (-C-) og 4 surringsstropper (-C-)
- 3 tunglastskuffer med skridsikre måtter
- 2 Systainer<sup>3</sup> Organizer M 89 à 12 kasser
- 1 Systainer<sup>3</sup> M 187
- 1 bund med integreret lastsikring (-oo-)

|                            |                  |
|----------------------------|------------------|
| Venstre modul B x D x H mm | 2382 x 376 x 950 |
| Højre modul B x D x H mm   | 1486 x 376 x 950 |
| Vægt Kg                    | 77.68            |
| Artikel-Nr.                | 70099003.19M     |
| Montagesæt                 | 73510067.51V     |

|   |  |   |
|---|--|---|
|  | <b>-C- Lash</b><br>Alle lastsikringstyper med -C- Lash-surringsstrop.  | <b>TopLash -C-</b><br>Lastsikring i reolhylder. |
|  | <b>FrontLash -OO-</b><br>Vertikal og horisontal lastsikring på reolfronter. Kompatibel med airline-systemet. |   |



#### Tilbehør med i pakken

- 1 dokumentholder
- 1 TiltBox
- 1 surringsstrop med fitting og klemme
- 1 surringsstrop C-Lash montering



## bott vario3 Green Package

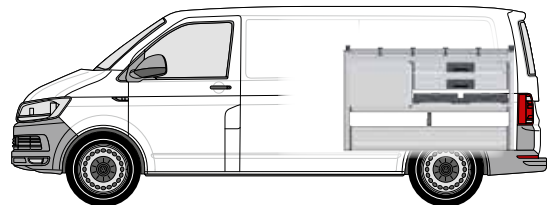
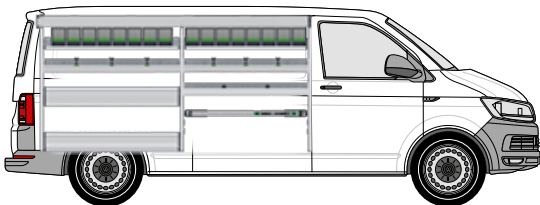

### Venstre modul indeholder:

- 1 lang alu-rørhylde med skridsikker måtte
- 2 bottBox-hylder med 16 bottBoxe
- 2 aluminiumshylder med skridsikre måtter, integreret lastsikring (-oo- / -C-) og 6 surringsstropper (-C-)
- 1 alu-klaphylde med alu drejelig klap og skridsikker måtte
- 1 aluminiumshylde med skridsikker måtte og skillevægge
- 1 bund med integreret lastsikring (-oo-) og alu drejelig klap
- 1 lastsikringssæt med surringsstrop (-oo-)
- 3 reolgavl med integreret lastsikring (-oo-)

### Højre modul indeholder:

- 1 aluminiumshylde med skridsikker måtte, integreret lastsikring (-oo- / -C-) og 4 surringsstropper (-C-)
- 5 tunglastskuffer med skridsikre måtter
- 2 Systainer<sup>3</sup> Organizer M 89 à 12 kasser
- 1 bund med integreret lastsikring (-oo-) og 2 alu drejelige klapper

|                            |                   |
|----------------------------|-------------------|
| Venstre modul B x D x H mm | 2382 x 376 x 1200 |
| Højre modul B x D x H mm   | 1486 x 376 x 950  |
| Vægt Kg                    | 102.26            |
| Artikel-Nr.                | 70099004.19M      |
| Montagesæt                 | 73510067.51V      |

|  |  |   |
|--|--|---|
|  | <b>-C- Lash</b><br>Alle lastsikringstyper med -C- Lash-surringsstrop.  | <b>TopLash -C-</b><br>Lastsikring i reolhylder. |
|  | <b>FrontLash -OO-</b><br>Vertikal og horisontal lastsikring på reolfronter. Kompatibel med airline-systemet. |   |



### Tilbehør med i pakken

- 1 dokumentholder
- 1 surringsstrop med fitting og klemme
- 1 TiltBox
- 1 surringsstrop C-Lash montering

## Crafter L3-H2 FH

Akselafstand  
3640 mm



### bott vario3 Silver Package

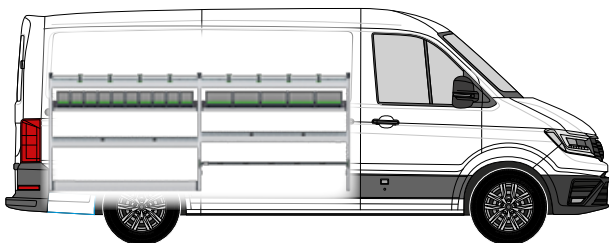

#### Venstre modul indeholder:

- 2 aluminiumshylder med skridsikre måtter, integreret lastsikring (-C-) og 8 surringsstropper (-C-)
- 2 bottBox-hylder med 15 bottBoxe
- 2 aluminiumshylder med skridsikre måtter og skillevægge
- 1 bund med integreret lastsikring (-oo-)
- 1 bund med rem med klemlås (-C-)
- 2 reolgavl med integreret lastsikring (-oo-)

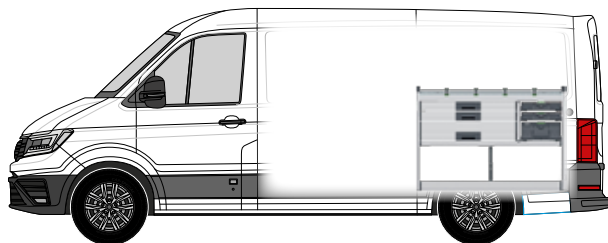

#### Højre modul indeholder:

- 1 aluminiumshylde med skridsikre måtte, integreret lastsikring (-C-) og 4 surringsstropper (-C-)
- 3 tunglastskuffer med skridsikre måtter
- 2 Systainer<sup>3</sup> Organizer M 89 à 12 kasser
- 1 Systainer<sup>3</sup> M 187
- 1 bund med integreret lastsikring (-oo-)

|                            |                   |
|----------------------------|-------------------|
| Venstre modul B x D x H mm | 2942 x 376 x 1150 |
| Højre modul B x D x H mm   | 1486 x 376 x 1050 |
| Vægt Kg                    | 87.05             |
| Artikel-Nr.                | 70099005.19M      |
| Montagesæt                 | 73510067.51V      |



**-C- Lash**  
Alle lastsikringstyper med -C- Lash-surringsstrop.

**TopLash -C-**  
Lastsikring i reolhylder.



**FrontLash -OO-**  
Vertikal og horisontal lastsikring på reolfronter. Kompatibel med airline-systemet.



#### Tilbehør med i pakken

- 1 dokumentholder
- 1 TiltBox
- 1 surringsstrop med fitting og klemme
- 1 surringsstrop C-Lash montering



## Crafter L3-H2 FH

Akselafstand  
3640 mm



### bott vario3 Green Package

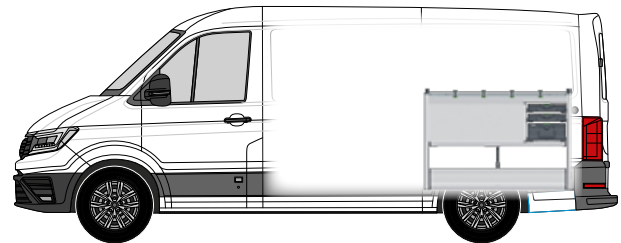
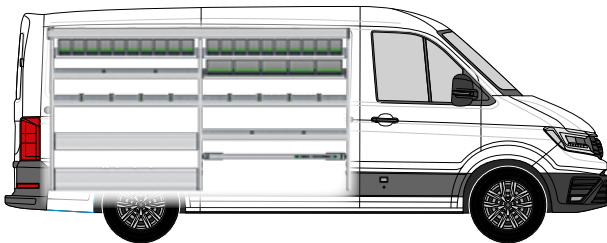

#### Venstre modul indeholder:

- 1 lang alu-rørhylde med skridsikker måtte
- 3 bottBox-hylder med 25 bottBoxe
- 2 aluminiumshylder med skridsikre måtter, integreret lastsikring (-oo- / -C-) og 8 surringsstropper (-C-)
- 1 aluklaphylde med alu drejelig klap og skridsikker måtte
- 1 aluminiumshylde med skridsikker måtte og skillevægge
- 1 bund med integreret lastsikring (-oo-) og alu drejelig klap
- 1 lastsikringssæt med surringsstrop (-oo-)
- 3 reolgavl med integreret lastsikring (-oo-)

#### Højre modul indeholder:

- 1 aluminiumshylde med skridsikker måtte, integreret lastsikring (-oo- / -C-) og 4 surringsstropper (-C-)
- 3 tunglastskuffer med skridsikre måtter
- 2 Systainer<sup>3</sup> Organizer M 89 à 12 kasser
- 1 Systainer<sup>3</sup> M 187
- 1 bund med integreret lastsikring (-oo-) og 2 alu drejelige klapper

|                            |                   |
|----------------------------|-------------------|
| Venstre modul B x D x H mm | 2942 x 376 x 1600 |
| Højre modul B x D x H mm   | 1486 x 488 x 1050 |
| Vægt Kg                    | 132.18            |
| Artikel-Nr.                | 70099006.19M      |
| Montagesæt                 | 73510067.51V      |

|  |  |   |
|--|--|---|
|  | <b>-C- Lash</b><br>Alle lastsikringstyper med -C- Lash-surringsstrop.  | <b>TopLash -C-</b><br>Lastsikring i reolhylder. |
|  | <b>FrontLash -OO-</b><br>Vertikal og horisontal lastsikring på reolfronter. Kompatibel med airline-systemet. |   |



#### Tilbehør med i pakken

- 1 dokumentholder
- 1 surringsstrop med fitting og klemme
- 1 TiltBox
- 1 surringsstrop C-Lash montering

## Crafter L3-H2 BH

Akselafstand  
3640 mm



### bott vario3 Silver Package

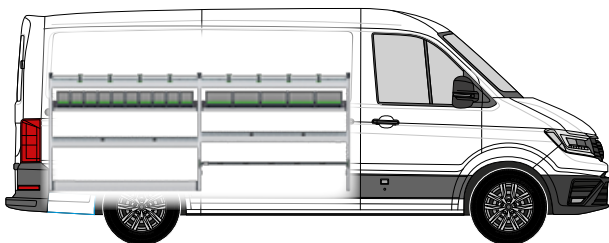

#### Venstre modul indeholder:

- 2 aluminiumshylder med skridsikre måtter, integreret lastsikring (-C-) og 8 surringsstropper (-C-)
- 2 bottBox-hylder med 15 bottBoxe
- 2 aluminiumshylder med skridsikre måtter og skillevægge
- 1 bund med integreret lastsikring (-oo-)
- 1 bund med rem med klemlås (-C-)
- 2 reolgavl med integreret lastsikring (-oo-)

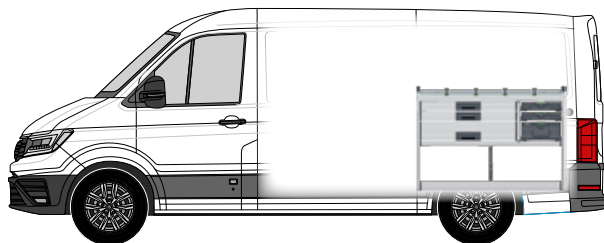

#### Højre modul indeholder:

- 1 aluminiumshylde med skridsikker måtte, integreret lastsikring (-C-) og 4 surringsstropper (-C-)
- 3 tunglastskuffer med skridsikre måtter
- 2 Systainer<sup>3</sup> Organizer M 89 à 12 kasser
- 1 Systainer<sup>3</sup> M 187
- 1 bund med integreret lastsikring (-oo-)

|                            |                   |
|----------------------------|-------------------|
| Venstre modul B x D x H mm | 2942 x 376 x 1150 |
| Højre modul B x D x H mm   | 1486 x 376 x 1050 |
| Vægt Kg                    | 87.05             |
| Artikel-Nr.                | 70099005.19M      |
| Montagesæt                 | 73510067.51V      |



**-C- Lash**  
Alle lastsikringstyper med -C- Lash-surringsstrop.

**TopLash -C-**  
Lastsikring i reolhylder.



**FrontLash -OO-**  
Vertikal og horisontal lastsikring på reolfronter. Kompatibel med airline-systemet.



#### Tilbehør med i pakken

- 1 dokumentholder
- 1 TiltBox
- 1 surringsstrop med fitting og klemme
- 1 surringsstrop C-Lash montering



## bott vario3 Green Package

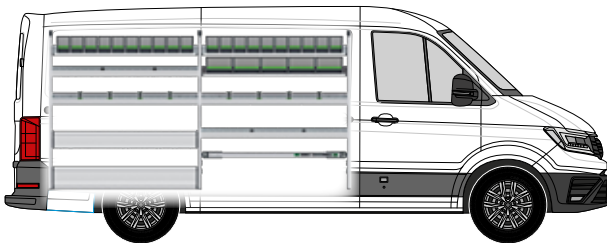

### Venstre modul indeholder:

- 3 bottBox-hylder med 25 bottBoxe
- 2 aluminiumshylder med skridsikre måtter, integreret lastsikring (-oo- / -C-) og 8 surringsstropper (-C-)
- 1 aluklaphylde med alu drejelig klap og skridsikker måtte
- 1 aluminiumshylde med skridsikker måtte og skillevægge
- 1 bund med integreret lastsikring (-oo-) og alu drejelig klap
- 1 lastsikringssæt med surringsstrop (-oo-)
- 3 reolgavle med integreret lastsikring (-oo-)

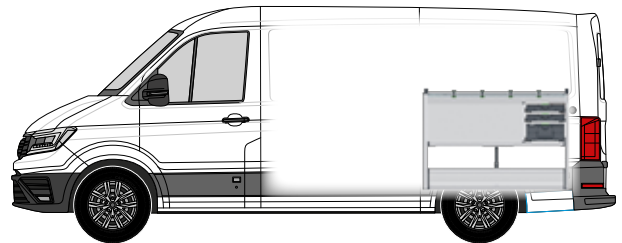

### Højre modul indeholder:

- 1 aluminiumshylde med skridsikker måtte, integreret lastsikring (-oo- / -C-) og 4 surringsstropper (-C-)
- 3 tunglastskuffer med skridsikre måtter
- 2 Systainer<sup>3</sup> Organizer M 89 à 12 kasser
- 1 Systainer<sup>3</sup> M 187
- 1 bund med integreret lastsikring (-oo-) og 2 alu drejelige klapper

|                                   |                          |
|-----------------------------------|--------------------------|
| <b>Venstre modul B x D x H mm</b> | <b>2942 x 376 x 1550</b> |
| <b>Højre modul B x D x H mm</b>   | <b>1486 x 488 x 1050</b> |
| Vægt Kg                           | 124.92                   |
| <b>Artikel-Nr.</b>                | <b>70099007.19M</b>      |
| Montagesæt                        | 73510067.51V             |

|  |  |   |
|--|--|---|
|  | <b>-C- Lash</b><br>Alle lastsikringstyper med -C- Lash-surringsstrop.  | <b>TopLash -C-</b><br>Lastsikring i reolhylder. |
|  | <b>FrontLash -OO-</b><br>Vertikal og horisontal lastsikring på reolfronter. Kompatibel med airline-systemet. |   |



### Tilbehør med i pakken

- 1 dokumentholder
- 1 surringsstrop med fitting og klemme
- 1 TiltBox
- 1 surringsstrop C-Lash montering

## Crafter L3-H3 FH-BH

Akselafstand  
3640 mm

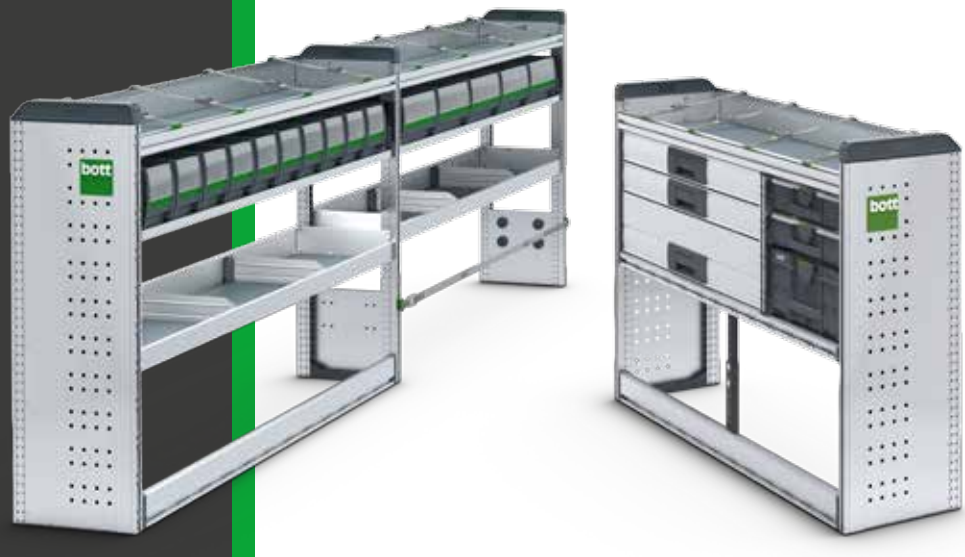

### bott vario3 Silver Package

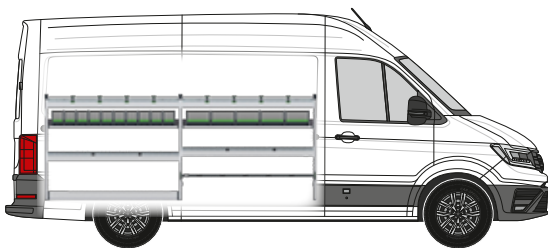

#### Venstre modul indeholder:

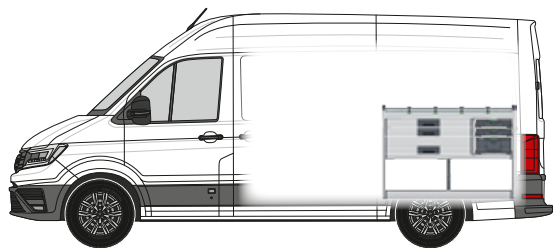

- 2 aluminiumshylder med skridsikre måtter, integreret lastsikring (-C-) og 8 surringsstropper (-C-)
- 2 bottBox-hylder med 15 bottBoxe
- 2 aluminiumshylder med skridsikre måtter og skillevægge
- 1 bund med integreret lastsikring (-oo-)
- 1 bund med rem med klemlås (-C-)
- 2 reolgavle med integreret lastsikring (-oo-)



#### Højre modul indeholder:

- 1 aluminiumshylde med skridsikker måtte, integreret lastsikring (-C-) og 4 surringsstropper (-C-)
- 3 tunglastskuffer med skridsikre måtter
- 2 Systainer<sup>3</sup> Organizer M 89 à 12 kasser
- 1 Systainer<sup>3</sup> M 187
- 1 bund med integreret lastsikring (-oo-)

|                            |                   |
|----------------------------|-------------------|
| Venstre modul B x D x H mm | 2942 x 376 x 1150 |
| Højre modul B x D x H mm   | 1486 x 376 x 1050 |
| Vægt Kg                    | 87.05             |
| Artikel-Nr.                | 70099005.19M      |
| Montagesæt                 | 73510067.51V      |

|   |  |   |
|---|--|---|
|  | <b>-C- Lash</b><br>Alle lastsikringstyper med -C- Lash-surringsstrop.  | <b>TopLash -C-</b><br>Lastsikring i reolhylder. |
|  | <b>FrontLash -OO-</b><br>Vertikal og horisontal lastsikring på reolfronter. Kompatibel med airline-systemet. |   |



#### Tilbehør med i pakken

- 1 dokumentholder
- 1 TiltBox
- 1 surringsstrop med fitting og klemme
- 1 surringsstrop C-Lash montering



## Crafter L3-H3 FH-BH

Akselafstand  
3640 mm

### bott vario3 Green Package

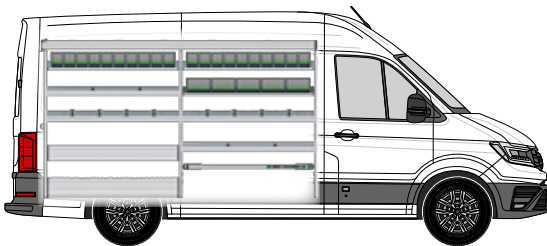

#### Venstre modul indeholder:

- 1 lang alu-rørhylde med skridsikker måtte
- 3 bottBox-hylder med 25 bottBoxe
- 2 aluminiumshylder med skridsikre måtter, integreret lastsikring (-oo- / -C-) og 8 surringsstropper (-C-)
- 1 aluklaphylde med alu drejelig klap og skridsikker måtte
- 2 aluminiumshylder med skridsikre måtter og skillevægge
- 1 bund med integreret lastsikring (-oo-) og alu drejelig klap
- 1 lastsikringssæt med surringsstrop (-oo-)
- 3 reolgavle med integreret lastsikring (-oo-)

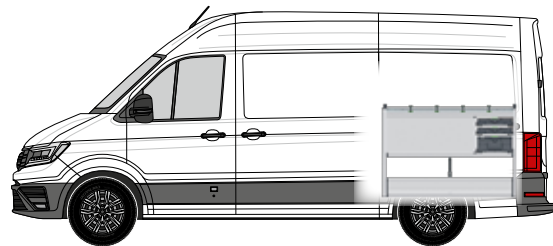

#### Højre modul indeholder:

- 1 aluminiumshylde med skridsikker måtte, integreret lastsikring (-oo- / -C-) og 4 surringsstropper (-C-)
- 3 tunglastskuffer med skridsikre måtter
- 2 Systainer<sup>3</sup> Organizer M 89 à 12 kasser
- 1 Systainer<sup>3</sup> M 187
- 1 bund med integreret lastsikring (-oo-) og 2 alu drejelige klapper
- 3 reolgavle med integreret lastsikring (-oo-)

|                            |                   |
|----------------------------|-------------------|
| Venstre modul B x D x H mm | 2942 x 376 x 1700 |
| Højre modul B x D x H mm   | 1486 x 488 x 1050 |
| Vægt Kg                    | 132.85            |
| Artikel-Nr.                | 70099008.19M      |
| Montagesæt                 | 73510067.51V      |

|  |  |   |
|--|--|---|
|  | <b>-C- Lash</b><br>Alle lastsikringstyper med -C- Lash-surringsstrop.  | <b>TopLash -C-</b><br>Lastsikring i reolhylder. |
|  | <b>FrontLash -OO-</b><br>Vertikal og horisontal lastsikring på reolfronter. Kompatibel med airline-systemet. |   |



#### Tilbehør med i pakken

- 1 dokumentholder
- 1 TiltBox
- 1 surringsstrop med fitting og klemme
- 1 surringsstrop C-Lash montering

# Tagbøjlesystemer

Maksimal  
opbevaringsrum

Let

Aerodynamisk formede  
komponenter

Sikker transport af lasten



## Let, stabil og sikker

Hos os finder du det bedst egnede tagbøjlesystem. Vores tagbøjlesystemer er lette, stabile og sikre. De har maks. opbevaringsrum på biltaget, er økonomiske og langtidsholdbare. De aerodynamisk formede komponenter i anodiseret aluminium minimerer luftmodstanden og vindstøjen.

Med vores alsidige tilbehør kan tagbøjlesystemet udvides efter behov. For eksempel med en stigelift for ergonomisk korrekt læsning af en stige. Stigelifte fra bott er egnet til hurtig, nem og sikker af- og pålæsning af stiger der sikres på bilens tag.

# Tagbøjlesystemer

## Basis lastbøjler



| Model              | Caddy           | Caddy           | Caddy           | T6              | T6              |
|--------------------|-----------------|-----------------|-----------------|-----------------|-----------------|
| Byggeår            | 2015            | 2015            | 2015            | 2015            | 2015            |
| Akselafstand       | 2682/3006       | 2682            | 3006            | 3000/3400       | 3000/3400       |
| Køretøjslængde     | Alle            | L1              | L2              | Alle            | Alle            |
| Køretøjshøjde      | H1              | H1              | H1              | H1              | H1              |
| Udførelse bag      | Alle            | Alle            | Alle            | Alle            | Alle            |
| Antal holder       | 2x              | 3x              | 4x              | 2x              | 4x              |
| <b>Artikel-nr.</b> | <b>35001053</b> | <b>35001103</b> | <b>35001104</b> | <b>35001096</b> | <b>35001097</b> |

| Model              | Crafter         | Crafter         | Crafter         | Crafter         | Crafter         |
|--------------------|-----------------|-----------------|-----------------|-----------------|-----------------|
| Byggeår            | 2016            | 2016            | 2016            | 2016            | 2016            |
| Akselafstand       | 3640            | 3640            | 3640            | 4490/4490**     | 4490/4490**     |
| Køretøjslængde     | L3              | L3              | L3              | L4, L5          | L4, L5          |
| Køretøjshøjde      | H2/H3           | H2/H3           | H2/H3           | H3              | H3              |
| Udførelse bag      | Dobbelte døre   | Dobbelte døre   | Dobbelte døre   | Dobbelte døre   | Dobbelte døre   |
| Antal holder       | 2x              | 3x              | 4x              | 2x              | 3x              |
| <b>Artikel-nr.</b> | <b>35001117</b> | <b>35001118</b> | <b>35001119</b> | <b>35001122</b> | <b>35001123</b> |

| Model              | Crafter         |  |  |  |  |
|--------------------|-----------------|--|--|--|--|
| Byggeår            | 2016            |  |  |  |  |
| Akselafstand       | 4490/4490**     |  |  |  |  |
| Køretøjslængde     | L4, L5          |  |  |  |  |
| Køretøjshøjde      | H3              |  |  |  |  |
| Udførelse bag      | Dobbelte døre   |  |  |  |  |
| Antal holder       | 4x              |  |  |  |  |
| <b>Artikel-nr.</b> | <b>35001124</b> |  |  |  |  |

\*Basis lastbøjler er ikke egnet til glasfibertag (Superhøje tag), da der ikke er monteringspunkter til Tagbøjlesystemet\*\*med Overhæng



## Sidestøtte

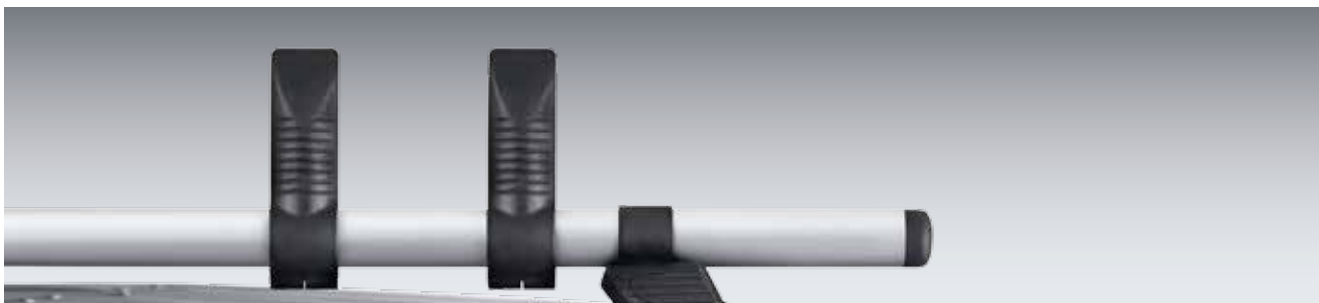

- til ekstra montering på basis-lastbøjles stiver med 3 eller 4 stiver

|                    |                 |
|--------------------|-----------------|
| VE (styk)          | 2               |
| <b>Artikel-nr.</b> | <b>35002034</b> |

## Hæklæsserulle - passer til basis-lastbøjler



| Model              | Caddy           | T6              | T6              | Crafter          |
|--------------------|-----------------|-----------------|-----------------|------------------|
| Byggeår fra        | 2015            | 2015            | 2015            | 2016             |
| Akselafstand mm    | 2682/3006       | 3000/3400       | 3000/3400       | 3640/4490/4490** |
| Køretøjslængde     | Alle            | Alle            | Alle            | Alle             |
| Køretøjshøjde      | H1              | H1              | H1              | H3               |
| Bag                | Dobbelte døre   | Bagklap         | Dobbelte døre   | Dobbelte døre    |
| <b>Artikel-nr.</b> | <b>35002023</b> | <b>35002025</b> | <b>35002031</b> | <b>35002032</b>  |

# Tagbøjlesystemer

## Aluminium-langdele-lastrør



- aflåselig og slagfast stålindsats i begge ender
- maks. bæreevne: 50 kg
- af pulverlakeret aluminium

|               |                 |                 |
|---------------|-----------------|-----------------|
| Udførelse til | rør indtil 2m   | rør indtil 3 m  |
| Artikel-nr.   | <b>35002021</b> | <b>35002022</b> |



„Jeg skal hver dag højt op. Derved er stiger uundværlige for mig. De er sikkert opbevaret på taget af min servicebil. Med den praktiske hjælp fra bott har jeg hurtig læsset af og på“



## Kurvbøjler



| Model              | Caddy           | Caddy           | Caddy           | Caddy           |
|--------------------|-----------------|-----------------|-----------------|-----------------|
| Byggeår fra        | 2015            | 2015            | 2015            | 2015            |
| Akselafstand mm    | 2682            | 2682            | 3006            | 3006            |
| Køretøjslængde     | L1              | L1              | L2              | L2              |
| Køretøjshøjde      | H1              | H1              | H1              | H1              |
| Udførelse bag      | Dobbelte døre   | Dobbelte døre   | Dobbelte døre   | Bagklap         |
| Kurvbøjler         | 1,25 x 2,2 m    | 1,25 x 2,0 m    | 1,25 x 2,6 m    | 1,25 x 2,4 m    |
| <b>Artikel-nr.</b> | <b>35001105</b> | <b>35001106</b> | <b>35001107</b> | <b>35001108</b> |

| Model              | T6              | T6              | T6              | T6              |
|--------------------|-----------------|-----------------|-----------------|-----------------|
| Byggeår fra        | 2015            | 2015            | 2015            | 2015            |
| Akselafstand mm    | 3000            | 3000            | 3400            | 3400            |
| Køretøjslængde     | L1              | L1              | L2              | L2              |
| Køretøjshøjde      | H1              | H1              | H1              | H1              |
| Udførelse bag      | Dobbelte døre   | Bagklap         | Dobbelte døre   | Dobbelte døre   |
| Kurvbøjler         | 1,40 x 3,0 m    | 1,40 x 2,8 m    | 1,40 x 3,4 m    | 1,40 x 3,2 m    |
| <b>Artikel-nr.</b> | <b>35001098</b> | <b>35001099</b> | <b>35001100</b> | <b>35001101</b> |

| Model              | Crafter         | Crafter         | Crafter         |  |
|--------------------|-----------------|-----------------|-----------------|--|
| Byggeår fra        | 2016            | 2016            | 2016            |  |
| Akselafstand mm    | 3640            | 4490            | 4490**          |  |
| Køretøjslængde     | L3              | L4              | L5              |  |
| Køretøjshøjde      | H2/H3           | H3              | H3              |  |
| Udførelse bag      | Dobbelte døre   | Dobbelte døre   | Dobbelte døre   |  |
| Kurvbøjler         | 1,60 x 3,6 m    | 1,60 x 4,2 m    | 1,60 x 4,8 m    |  |
| <b>Artikel-nr.</b> | <b>35001120</b> | <b>35001121</b> | <b>35001102</b> |  |

\*Basis lastbøjler er ikke egnet til glasfibertag (Superhøje tag), da der ikke er monteringspunkter til Tagbøjlesystemet\*\*med Overhæng

# Lastsikring

Lastsikring på den nemme måde

Sikkerhed for fører og last

Altid overholdte forskrifter



## Sikker undervejs

Alle systemkomponenter fra bott vario3 bilindretning tilbyder innovative muligheder for enkel lastsikring. Alle materialer og værktøjer er pakket sikkert. Uanset om der benyttes de anerkendte Airline-surringskinner eller vores nye C-lash befæstigelse, der tillader en specielt enkel håndtering. Med C-lash fastgøres surringsstroppe trinløst og fleksibelt på vores specielle aluprofiler.

Herved sikres din fragt og dit udstyr under alle kørselsbetingelser, selv når du kører på dårlige veje. I vores store produktsortiment finder du de rigtige midler til lastsikring til enhver anvendelse.

# Lastsikring

## Lastsikringsskinne med beskyttelsesprofil

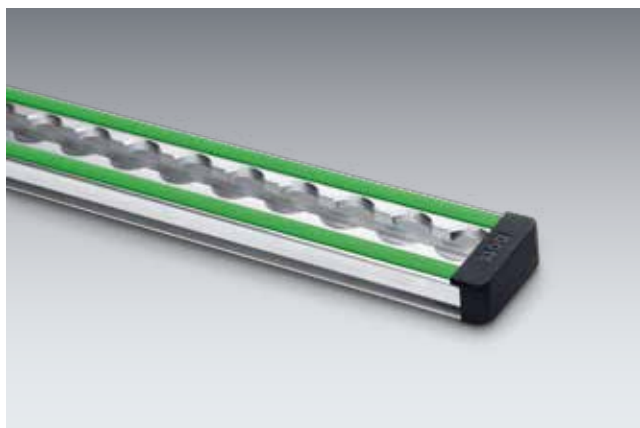

- Anlægsflader med kantliste, ideel til last med ømfindtlige overflader
- Til remme med fitting
- Bredde 46 mm
- Rasterafstand 25 mm
- Kapacitet op til 500 daN (afhængig af befæstigelsestype)
- Den grønne beskyttelsesprofil kan erstattes med LED strips
- Inkl. 2 slutkapper som beskyttelsesfunktion
- Endekappe til surringsskinne: 85001138.19V

|                 |              |              |              |              |              |
|-----------------|--------------|--------------|--------------|--------------|--------------|
| Skinnelængde mm | 1000         | 1500         | 2000         | 3000         | lfdm.        |
| Artikel-Nr.     | 67901014.98V | 67901015.98V | 67901016.98V | 67901017.98V | 67901018.98V |

## Lastsikringskuffert til biler med lastsikringskinner



- ideel til biler med en bott vario3 bilindretning med surringselementer og/eller lastsikringskinner
- brugen af surringsstropper med fittings muliggør en hurtig og pålidelig sikring af lasten via surringpunkterne eller lastsikringskinnerne i bilen
- Sæt bestående af:
  - 1x Systainer<sup>3</sup> Organizer M 89
  - 2x surringsstropper 3,5 m med fitting og klemme
  - 2x surringsstropper 3,5 m med fitting og skralde
  - 6x lastsikringspads
  - 6x kanstbeskyttelsepads
- inkl. vigtige informationer om lastsikring

|                  |                |
|------------------|----------------|
| Mål B x D x H mm | 396 x 296 x 89 |
| Artikel-Nr.      | 72610038.19V   |

## Spændebånd med fitting og skralde



- bott spændebånd i antracitgrå
- passer til lastsikringskinner
- båndbredde 25 mm

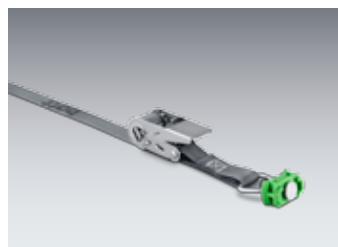

|                |              |              |              |              |              |              |
|----------------|--------------|--------------|--------------|--------------|--------------|--------------|
| Båndlængde mm  | 1000         | 2500         | 3000         | 3500         | 5000         | 2500         |
| Fast ende mm   | 130          | 130          | 130          | 500          | 500          | 500          |
| Belastning daN | 500          | 500          | 400          | 500          | 500          | 500          |
| Artikel-Nr.    | 62626005.19V | 62626006.19V | 62626069.19V | 62626007.19V | 62626008.19V | 62626049.19V |

## Spændebånd med fitting og klemlås

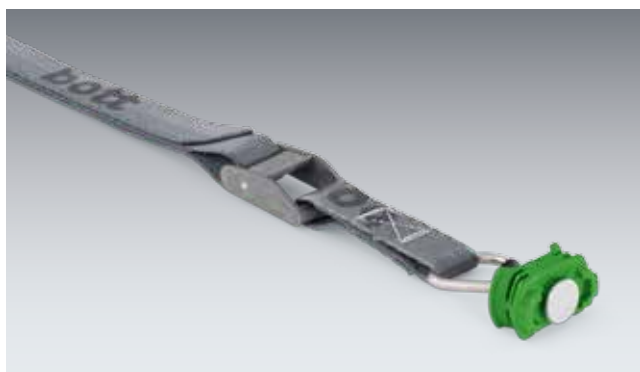

- bott spændebånd i antracitgrå
- passer til lastsikringskinner
- båndbredde 25 mm

|                |              |              |              |              |              |
|----------------|--------------|--------------|--------------|--------------|--------------|
| Båndlængde mm  | 1000         | 2500         | 2500         | 3500         | 5000         |
| Fast ende mm   | 130          | 130          | 500          | 500          | 500          |
| Belastning daN | 150          | 150          | 150          | 150          | 150          |
| Artikel-Nr.    | 62626009.19V | 62626010.19V | 62626050.19V | 62626011.19V | 62626012.19V |

# Lastsikring

## Godssikkerhedsnet



- tætmasket lastsikringsnet
- kontrolleret iht. VDI 2700
- maskestørrelse 45 x 45 mm
- kapacitet op til 400 daN
- rem med klemlås i omkredsen

|              |              |              |              |              |
|--------------|--------------|--------------|--------------|--------------|
| Udførelse    | 4x kroge     | 4x fittings  | 4x kroge     | 4x fittings  |
| Mål B x D mm | 1250 x 730   | 1250 x 730   | 2290 x 1500  | 2290 x 1500  |
| Artikel-Nr.  | 62627006.19V | 62627007.19V | 62627008.19V | 62627009.19V |

## Lastsikringsvæv



- til sikring af lasten i køretøjet og på ladet
- tyveribeskyttelse via ugenomsigtigt stof
- kontrolleret iht. VDI 2700
- kapacitet op til 200 daN
- farve: antracitgrå

|              |   |                                       |   |                                       |
|--------------|---|---------------------------------------|---|---------------------------------------|
| Udførelse    | 4x spændebånd med klemlås med fladkroge | 4x spændebånd med klemlås med fitting | 6x spændebånd med klemlås med fladkroge | 6x spændebånd med klemlås med fitting |
| Mål B x D mm | 1250 x 730                              | 1250 x 730                            | 2290 x 1500                             | 2290 x 1500                           |
| Artikel-Nr.  | 62627010.19V                            | 62627011.19V                          | 62627012.19V                            | 62627013.19V                          |



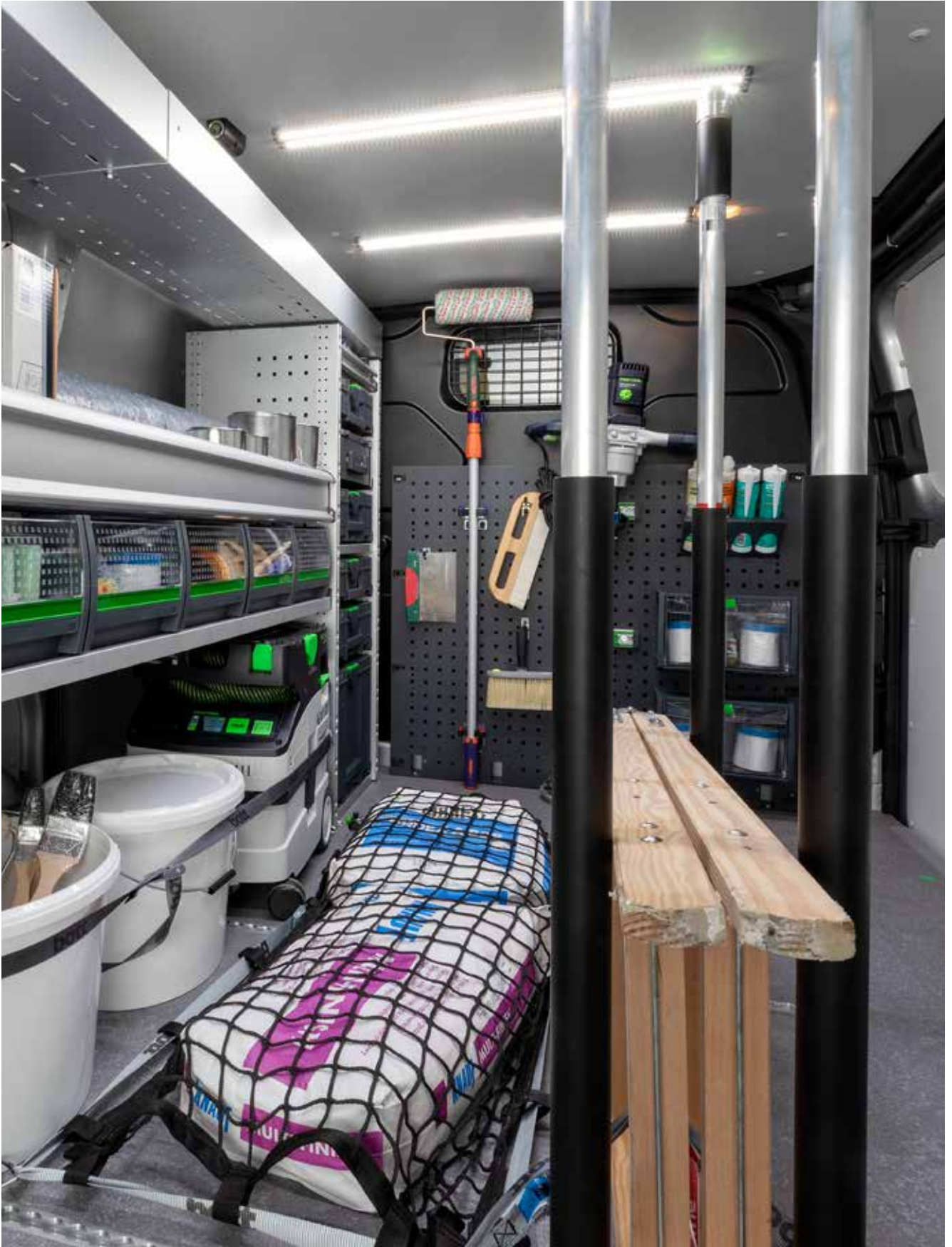

# Lastsikring

## Skovl- og værktøjsholder til bagdøre



- til opbevaring af flere skovle eller koste samt andet let værktøj
- bagvæg med perfo huller
- fiksering af last med 10 perfo kroge og 2 gummibånd
- inkl. 2 højdejusterbare montageprofiler til montage af skovlholderen på bagdøren (kun til bilvarianter med højt tag)

Sikker undervejs

Mål B x D x H mm

500 x 240 x 1500

Artikel-Nr.

63502048.97V

## Låsebeslag



- Til hurtig og sikker fastgørelse af smalle og lange dele
- Materiale: galvaniseret stål
- Spændebånd: sort gummi

|                  |               |               |
|------------------|---------------|---------------|
| Mål B x D x H mm | 150 x 40 x 40 | 150 x 40 x 40 |
| Artikel-Nr.      | 63003041.51V  | 63003042.51V  |

## Stigeholder, 3-delt



- 3-delt, til enkelte og dobbelte stiger
- til montage på vanger i loftet på bilen via en central klapmekanisme
- farve: antracit grå (RAL 7016)



|                  |  |   |
|------------------|--|---|
| Udførelse        | Passer til stigevanger fra 70 til 100 mm | Passer til stigevanger fra 130 til 160 mm |
| Mål B x D x H mm | 46 x 300 x 130                           | 46 x 300 x 130                            |
| Artikel-Nr.      | 63003083.19V                             | 63003084.19V                              |

# Lastsikring

## Stampeholder med surringsstrop



- til sikker transport af vibrationsstamper i varevogne eller på ladet
- passer til stampindsatser BxT: 280 x 330-350 mm
- grebets højde kan indstilles variabelt
- inkl. Spændebånd



|                  |                 |
|------------------|-----------------|
| Mål B x D x H mm | 315 x 560 x 930 |
| Artikel-Nr.      | 07002234.19     |

## Justerbare spændestænger



- Til transportsikring af større emner
- Hurtig teleskopindstilling uden brug af værktøj
- 4 varianter med forskelligt indstillingsområde
- Retningslinjer: Blokeringskraft BK x 4 = max. tilladt lastvægt til lastsikring mod bagsiden
- Fra en længde på 1550 mm med omløbende gummibelægning i nederste område for øget skridtsikkerhed samt beskyttelse af lasten



|                            |          |           |           |           |
|----------------------------|----------|-----------|-----------|-----------|
| Længde på spændestænger mm | 650-900  | 1050-1550 | 1550-2050 | 2000-2500 |
| Blokeringskraft BC daN     | 300      | 300       | 300       | 160       |
| Artikel-Nr.                | 85001041 | 85001039  | 85001013  | 85001040  |

## spændestang plus



- Til transportsikring af større emner
- Hurtig teleskopindstilling uden brug af værktøj
- Nem betjening med klik-lås ved isætning.
- Til isætning af spændestangen er en aksial spændekraft ikke nødvendig, således ingen spændetryk i taget eller sidebeklædningen
- Egnede til horisontal og vertikal indsats
- Jævn aflægningsflade over hele længden
- Gennemgående, jævn diameter på spændestangen, dermed altid et plant anlæg på transportgodset
- Omløbende gummibelægning for større skridsikkerhed, samt ekstra beskyttelse til lasten

|                            |          |          |           |           |           |
|----------------------------|----------|----------|-----------|-----------|-----------|
| Længde på spændestænger mm | 650-800  | 800-1000 | 1000-1400 | 1400-2050 | 1700-2500 |
| Blokeringskraft BC daN     | 450-300  | 450-300  | 350-250   | 300-150   | 300-100   |
| Artikel-Nr.                | 85001118 | 85001119 | 85001120  | 85001121  | 85001122  |

## Spændestangsholdersæt



- Til sikker og pladsbesparende opbevaring af 2 eller 4 spændestænger
- Passer til bott spændestænger og spændestænger plus
- Til montering på surringsskinner på sidevæggen eller i tagområdet
- Pulverlakeret stålplade
- Farve: antracit grå (RAL 7016)

|                  |                     |                     |
|------------------|---------------------|---------------------|
| Udførelse        | Til 2 spændestænger | Til 4 spændestænger |
| Mål B x D x H mm | 85 x 75 x 120       | 85 x 75 x 270       |
| Artikel-Nr.      | 63003086.19         | 63003087.19         |

# Lastsikring

## Lastsikringsmåtte



- til at lægge under lasten
- skridsikker iht VDI-norm 2700, DEKRA-certificeret
- brandhæmmende Bfl -S1 iht EN 13501
- skridsikker, formstabil, slidstærk, vandtæt, kan vaskes ved 60 °C modstandsdygtig over for olie og fedt
- farve: antracit grå (RAL 7016)
- inkl. holder (114 x 114 x 500 mm)

|                  |               |               |                |                |
|------------------|---------------|---------------|----------------|----------------|
| Udførelse        | inkl. holder  | -             | inkl. holder   | -              |
| Mål B x D x H mm | 620 x 820 x 5 | 620 x 820 x 5 | 1220 x 820 x 5 | 1220 x 820 x 5 |
| Artikel-Nr.      | 61302001.19V  | 61302002.19V  | 61302003.19V   | 61302004.19V   |

## Lastsikringspads



- A: Lastsikringspad til at lægge under lasten
- Skridsikker iht VDI-norm 2700, DEKRA-certificeret
- Brandhæmmende Bfl -S1 iht EN 13501
- Skridsikker, formstabil, slidstærk, vandtæt, kan vaskes ved 60 °C modstandsdygtig over for olie og fedt
- Farve: antracit grå (RAL 7016)
- Kan fås med indstiksholder i elokseret aluminium (160 x 45 x 160 mm)

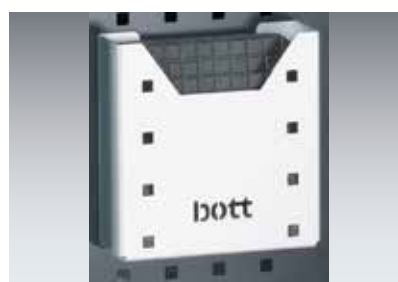

|                  |                |               |
|------------------|----------------|---------------|
| Udførelse        | inkl. holder   | -             |
| PE               | 6              | 6             |
| Mål B x D x H mm | 160 x 45 x 160 | 152 x 152 x 5 |
| Artikel-Nr.      | 61302006.19V   | 61302007.19V  |

## Enkelt Surringspunkt -oo- Opbyg



- tillader en hurtig og enkelt lastsikring
- til montering på bott vario3 bilindretninger, passer til T-rillerne på bott vario3 reolgavl og mange systemdele
- med airline-huller -oo- til surringsstropes med fitting

|                  |               |
|------------------|---------------|
| Mål B x D x H mm | 29 x 16 x 112 |
| Artikel-Nr.      | 72610028.19V  |

# Lastsikring

## Spændebånd

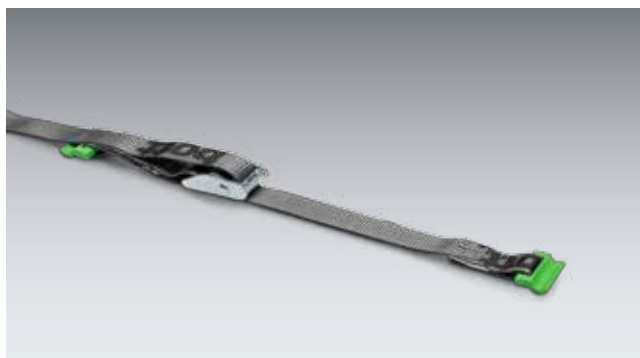

- tillader en hurtig og enkelt lastsikring
- til montering på bott vario3 bilindretninger, på siden af bott vario3 reolgavl
- Leveringsomfang:
  - 1x surringsstrop (-C-) med rem med klemlås
  - 2x enkeltsurringspunkter (-C-) opbygning
  - bott spændebånd i antracitgrå
  - båndbredde 25 mm

| Udførelse      | Spændebånd C-Lash Opbyg | Spændebånd C-Lash Opbyg |
|----------------|-------------------------|-------------------------|
| Båndlængde mm  | 1000                    | 2500                    |
| Fast ende mm   | 100                     | 100                     |
| Belastning daN | 100                     | 100                     |
| Artikel-Nr.    | 72610034.19V            | 72610035.19V            |

| Udførelse      | Spændebånd C-Lash Indbyg | Spændebånd C-Lash Indbyg |
|----------------|--------------------------|--------------------------|
| Båndlængde mm  | 1000                     | 2500                     |
| Fast ende mm   | 100                      | 100                      |
| Belastning daN | 100                      | 100                      |
| Artikel-Nr.    | 72610030.19V             | 72610031.19V             |

| Udførelse      | Spændebånd C-Lash Mellemyg | Spændebånd C-Lash Mellemyg |
|----------------|----------------------------|----------------------------|
| Båndlængde mm  | 1000                       | 2500                       |
| Fast ende mm   | 100                        | 100                        |
| Belastning daN | 100                        | 100                        |
| Artikel-Nr.    | 72610041.17V               | 72610042.17V               |

| Udførelse      | Spændebånd med C-Lash & klemme | Spændebånd med C-Lash & klemme | Spændebånd med C-Lash & klemme |
|----------------|--------------------------------|--------------------------------|--------------------------------|
| Båndlængde mm  | 700                            | 1000                           | 2500                           |
| Fast ende mm   | 100                            | 100                            | 100                            |
| Belastning daN | 50                             | 50                             | 50                             |
| Artikel-Nr.    | 62626099.19V                   | 62626095.19V                   | 62626096.19V                   |



## Spændebånd med automatisk oprulning og lastsikringskinne



- til hurtig og nem sikring af lasten
- udførelse med fitting uden fast ende, til fastskruring til en bilindretning
- spændebånd i sort
- båndbredde 25 mm
- spændebånd 2000 mm

|                |             |                          |                   |
|----------------|-------------|--------------------------|-------------------|
| Udførelse      | Krog – krog | Fitting – til påskruring | Fitting – fitting |
| Fast ende mm   | 200         | –                        | 200               |
| Belastning daN | 125         | 125                      | 125               |
| Artikel-Nr.    | 62626062.90 | 62626061.90              | 62626065.90       |



# Lastsikring

## Befæstigelsesøje



- Galvaniseret stålplade
- Til undersænket montage
- Inkl. befæstigelsesmateriale

|                  |                  |                  |
|------------------|------------------|------------------|
| Udførelse        | Befæstigelsesøje | Befæstigelsesøje |
| Mål B x D x H mm | 104 x 70 x 12    | 145 x 100 x 17   |
| Artikel-Nr.      | 63003033.51V     | 63003034.51V     |



## Surringsbånd med kroge og skralde



- bott spændebånd i antracitgrå
- universalkroge til ankerpunkter og befæstigelsesøjer
- båndbredde 25 mm

|                |              |              |
|----------------|--------------|--------------|
| Båndlængde mm  | 3000         | 5000         |
| Fast ende mm   | 130          | 500          |
| Belastning daN | 400          | 650          |
| Artikel-Nr.    | 62626067.19V | 62626033.19V |

## Surringsstropper med bred rem



- bott spændebånd i antracitgrå
- båndbredde 50 mm

|                |             |             |
|----------------|-------------|-------------|
| Udførelse      | Trækkrog    | Karabinkrog |
| Båndlængde mm  | 5000        | 5000        |
| Fast ende mm   | 500         | 500         |
| Belastning daN | 750         | 750         |
| Artikel-Nr.    | 62626089.19 | 62626091.19 |

# Lastsikring

## Spændebånd med klemme



- bott rem med ring i antracitgrå
- båndbredde 25 mm

|                |              |              |
|----------------|--------------|--------------|
| Båndlængde mm  | 1000         | 2500         |
| Belastning daN | 300          | 300          |
| Artikel-Nr.    | 62626037.19V | 62626039.19V |



## Surringsstropper med karabinkrog



- bott spændebånd i antracitgrå
- båndbredde 25 mm

| Udførelse      | Skralde     | Skralde     | Skralde     |
|----------------|-------------|-------------|-------------|
| Båndlængde mm  | 2500        | 3500        | 5000        |
| Fast ende mm   | 250         | 500         | 500         |
| Belastning daN | 650         | 650         | 650         |
| Artikel-Nr.    | 62626075.19 | 62626076.19 | 62626077.19 |

| Udførelse      | Clips       | Clips       | Clips       |
|----------------|-------------|-------------|-------------|
| Båndlængde mm  | 2500        | 3500        | 5000        |
| Fast ende mm   | 250         | 500         | 500         |
| Belastning daN | 150         | 150         | 150         |
| Artikel-Nr.    | 62626081.19 | 62626082.19 | 62626083.19 |



# Tilbehør

Mobil arbejdsplads

Opbevaring og  
fastgørelse  
af smådele

Altid perfekt  
organiseret



## Muligheder til alle behov

På de følgende sider finder du mange praktiske hjælpemidler til det daglige arbejde med servicebilen samt til opbevaring og organisering af udstyr og materiale, for at kan arbejde hurtigt og pålideligt med din bott vario<sup>3</sup> bilindretning. Desuden får man så heller ikke nogen ubehagelig overraskelse ved en politikontrol. Politiet straffer gerne uagtsomt sikret last. Og det med rette: Fordi en sådan bringer ikke kun passagerene, men også andre trafikanter i fare.

I vores program finder du til ethvert specielt behov et stort tilbud af elementer, hvormed du sikkert kan opbevare dit udstyr at enhver art og størrelse og samtidigt have det lige ved hånden.

## Opklappelig bordplade



- til materialebearbejdning udenfor bilen
- Arbejdsbord bøg-multiplex natur, flerlaget og krydslimet, olieret
- egnet til skruestikker med en kæbebredde på op til maks. 125 mm

|                  |                 |                                      |   |
|------------------|-----------------|--------------------------------------|---|
| Udførelse        | uden Skruestik  | inkl. Skruestik med 125mm Kæbebredde | inkl. Drejeskive & Skruestik med 125mm Kæbebredde |
| Mål B x D x H mm | 125 x 285 x 895 | 220 x 285 x 895                      | 240 x 285 x 895                                   |
| Artikel-Nr.      | 71220042.19V    | 71220043.19V                         | 71220044.19V                                      |





**Gasflaskesæt med rem**



- til sikker transport af gasflasker
- spændebånd 1000mm
- Belastningskapacitet op til 500 daN



|                    |   |   |   |
|--------------------|---|---|---|
| Udførelse          | med 1 befæstigelseskinne & 1 strop m. skralde | med 1 befæstigelseskinne & 1 strop m. skralde | med 1 befæstigelseskinne & 1 strop m. skralde |
| Til systemdybde mm | 264   | 376   | 488   |
| Mål B x D x H mm   | 21 x 264 x 46                                 | 21 x 376 x 46                                 | 21 x 488 x 46                                 |
| Artikel-Nr.        | 72615001.19V                                  | 72615002.19V                                  | 72615003.19V                                  |

|                    |  |  |  |
|--------------------|--|--|--|
| Udførelse          | med 2 befæstigelseskinner & 2 strop m. skralde | med 2 befæstigelseskinner & 2 strop m. skralde | med 2 befæstigelseskinner & 2 strop m. skralde |
| Til systemdybde mm | 264  | 376  | 488  |
| Mål B x D x H mm   | 21 x 264 x 46                                  | 21 x 376 x 46                                  | 21 x 488 x 46                                  |
| Artikel-Nr.        | 72615004.19V                                   | 72615005.19V                                   | 72615006.19V                                   |

## Udluftningselement til bilens gulv



- til ventilation i bunden ved transport af gasflasker
- kunststof: antracit
- nødvendig skuffeblok Ø 89 mm
- skuffeblok til afdækning på bilens trægulv Ø 89 mm
- med DEKRA certifikat



|                  |                    |
|------------------|--------------------|
| Udførelse        | Udluftningselement |
| Mål B x D x H mm | 110 x 110 x 100    |
| Artikel-Nr.      | 63502055.19V       |



### Udluftningselement til bilens gulv



- til ventilation i bunden ved transport af gasflasker
- galvaniseret stålplade
- med vandlås og skakt
- nødvendig udsparring: 130 x 130 mm

|                  |                |
|------------------|----------------|
| Mål B x D x H mm | 164 x 164 x 80 |
| Artikel-Nr.      | 08032021       |

### Ventilationselement til tag og side



- Til ventilation i tag og side af bil ved transport af gasflasker
- Kunststof: antracit
- Til skuffeblok Ø 54 mm
- Lav højde, bilen kan køre i vaskehal
- Inkl. befæstigelsesklemmer
- Med DEKRA certifikat



|                  |                     |
|------------------|---------------------|
| Udførelse        | Ventilationselement |
| Mål B x D x H mm | 94 x 140 x 40       |
| Artikel-Nr.      | 63502054.19V        |

## Ventilationselement til tag og side



- til ventilation i tag og side af bil ved transport af gasflasker
- kunststof: sort
- til langt hul 76 x 216 mm
- lav højde, bilen kan køre i vaskehal

|                  |                |
|------------------|----------------|
| Mål B x D x H mm | 205 x 355 x 50 |
| Artikel-Nr.      | 80833215.10V   |

## Gasflaskeskab



- ergonomisk betjening på grund af gasflaskehylde med fuldt udtræk
- sikker opbevaring af gasflasken på grund af integreret lastsikringskinne (-oo-)
- forskriftsmæssig opbevaring og transport på grund af udluftningsåbning i skabsbunden og omløbende dørtætning
- til montering i et bott vario3 bilindretning systemfelt

|                  |                 |
|------------------|-----------------|
| Mål B x D x H mm | 590 x 366 x 800 |
| Artikel-Nr.      | 70001001.19V    |

**Indstiksholdere**



- Eloxeret aluminium
- Til dokumenter eller andet udstyr

| Udførelse          | Lange dele      | Lange dele    | DIN førstehjælpskasse | DIN A4 højformat | DIN A4 på skrå  |
|--------------------|-----------------|---------------|-----------------------|------------------|-----------------|
| Fra systemdybde mm | 264             | 264           | 264                   | 264              | 376             |
| Mål B x D x H mm   | 114 x 114 x 500 | 76 x 76 x 500 | 175 x 93 x 230        | 215 x 85 x 275   | 256 x 300 x 300 |
| Artikel-Nr.        | 62530004.97V    | 62530005.97V  | 62530003.97V          | 62530001.97V     | 62530006.97V    |



# Tilbehør

## Spændebåndstaske



- ideelt til køretøjer med en bott vario3 bilindretning



Mål B x D x H mm

300 x 0 x 265

Artikel-Nr.

14014066

Muligheder til alle behov



## bott vario CarOffice



- en praktisk mulighed at opbevare kontorudstyr på
- sørger for orden på passagersædet
- med to indstiksholdere til brochurer, kataloger og andre dokumenter
- opbevaringsboks til smådele, som hurtigt kan tages ud
- opklappeligt, skridsikkert skriveunderlag med magnetholder og integreret flaskeholder
- nem og sikker fastgørelse på bagsædet med sikkerhedsselen og en nakkestøtteadapter, som kan indstilles variabelt



|                  |                 |
|------------------|-----------------|
| Mål B x D x H mm | 340 x 520 x 690 |
| Artikel-Nr.      | 63003098.19V    |

## Dokumentholder



- let indstiksholder i kunststof til underlag, brochurer og smalle dokumentmapper
- DIN A4 tværformat
- inkl. beskrivelsesclip til farvekodning
- hulmønstret er afstemt til perfo hulplader i bott vario reolgavle, til hurtig montage uden boring

|                    |                   |
|--------------------|-------------------|
| Udførelse          | DIN A4 tværformat |
| Fra systemdybde mm | 376               |
| Mål B x D x H mm   | 340 x 100 x 213   |
| Artikel-Nr.        | 14014028.19       |

## Universalholder til beskyttelseshjelme



- Universelt justerbar til forskellige størrelser og former
- Optimeret til montage på bott vario3 reolgavle eller perfo hulplader
- Materiale: eloxeret aluminium

Mål B x D x H mm

256 x 0 x 281

Artikel-Nr.

63003130.97

## TiltBox



- Til montering på perfo hulplader og bott vario3 reolgavle
- Inkl. 1 skillevæg, bæreevne op til 4 kg



| Udførelse        | TiltBox         | TiltBox         | Skillevæg TiltBox |
|------------------|-----------------|-----------------|-------------------|
| PE               | 1               | 8               | 1                 |
| Mål B x D x H mm | 304 x 147 x 196 | 304 x 147 x 196 | 3 x 106 x 171     |
| Artikel-Nr.      | 14014060.19V    | 14014063.19V    | 14014065          |



## bott vario3 rundholder skrå

- passer til bott vario3 bilindretninger til montering på SLF
- pulverlakeret stålplade
- farve: antracit grå (RAL 7016)



|                  |                             |
|------------------|-----------------------------|
| Udførelse        | Til dåser med maks. Ø 68 mm |
| PE               | 1 stykke med 3 skud         |
| Mål B x D x H mm | 100 x 230 x 159             |
| Artikel-Nr.      | 72530003.19V                |

## bott vario3 rundholder skrå

- passer til bott vario3 bilindretninger til montering på SLF
- pulverlakeret stålplade
- farve: antracit grå (RAL 7016)



|                  |                                |
|------------------|--------------------------------|
| Udførelse        | Til patroner med maks. Ø 50 mm |
| PE               | 1 stykke med 4 skud            |
| Mål B x D x H mm | 100 x 230 x 159                |
| Artikel-Nr.      | 72530002.19V                   |

## Hyldeboks til reolgavl



- til opbevaring af smådele og forbrugsmaterialer
- passer til bott vario3 bilindretninger til montering på bott vario3 reolgavl
- inkl. Befæstigelsesmateriale
- pulverlakeret stålplade
- farve: antracit grå (RAL 7016)

|                    |                 |                 |
|--------------------|-----------------|-----------------|
| Udførelse          |                 |                 |
| Til systemdybde mm | 376             | 488             |
| Mål B x D x H mm   | 100 x 376 x 100 | 100 x 488 x 100 |
| Artikel-Nr.        | 73003002.19V    | 73003003.19V    |

## Indstiksholder med 2 pyloner



- Indstiksholder af eloxeret aluminium
- Til montering på bott vario3 reolgavle
- 2 pyloner med blink og konstantlys
- Mål pyloner B x D x H: 280 x 280 x 500 mm
- Inkl. Opbevaringstaske



|                    |                 |
|--------------------|-----------------|
| Fra systemdybde mm | 376             |
| Mål B x D x H mm   | 300 x 132 x 310 |
| Artikel-Nr.        | 63003122.97V    |

## Foldebakke



- Kapacitet 30 liter
- lavt pladsbehov i sammenfoldet tilstand
- hurtig opbygning på grund af velcrolukning
- meget stabil på grund af indbyggede forstærkningsplader
- væsketæt og bestandig over for mange kemikalier og olier
- også ideel som hasteforanstaltning ved oliespild fra bygge-, landbrugs- og skovbrugsmaskiner eller andre lækager
- Indstiksholder af eloxeret aluminium til montering på bott vario3 reoler

|                    |                    |
|--------------------|--------------------|
| Udførelse          | med indstiksholder |
| Fra systemdybde mm | 488                |
| Mål B x D x H mm   | 437 x 43 x 600     |
| Artikel-Nr.        | 72530021.97V       |

### Kuffertholder til Systainer<sup>3</sup> Organizer og varioCase 84



- lakeret stål
- farve: antracit grå (RAL 7016)

|                    |               |
|--------------------|---------------|
| Udførelse          | Kuffertholder |
| Fra systemdybde mm | 376           |
| Mål B x D x H mm   | 100 x 371 x 0 |
| Artikel-Nr.        | 72103032.19V  |

### Hylde med bottBoxe til kabinevæg



- til montering direkte på kabinevæggen eller på en perfo hulplade
- hylde i aluminium
- inkl. 7x bottBox M1

|                  |                |
|------------------|----------------|
| Mål B x D x H mm | 920 x 128 x 67 |
| Artikel-Nr.      | 62533403.19V   |

## Vaterpasholder



- til transport af lange dele som vaterpas eller retholter
- til montering på bott vario3 hylder og langhylder
- med spændebånd og fikseringsbolte
- VE 2
- pulverlakeret stålplade
- farve: antracit grå (RAL 7016)

|                  |              |
|------------------|--------------|
| Mål B x D x H mm | 94 x 32 x 58 |
| Artikel-Nr.      | 73508001.19V |

## Holdegreb



- Til sikker indstigning i bilen
- Til montering i området omkring skyde- og bagdørene
- Hulafstand 408 mm
- Farver: gulgrøn (RAL 6018) antracitgrå (RAL 7016)



|                  |               |               |
|------------------|---------------|---------------|
| Udførelse        | gulgrøn       | antracitgrå   |
| Mål B x D x H mm | 40 x 75 x 435 | 40 x 75 x 435 |
| Artikel-Nr.      | 80701007.17   | 80701007.19   |



## Slangeholder



- Til opbevaring af slanger og kabler
- I trykstøbt aluminium

| Udførelse          | Slangeholder S | Slangeholder M  | Slangeholder L  | Slangeholder X  |
|--------------------|----------------|-----------------|-----------------|-----------------|
| Fra systemdybde mm | 264            | 264             | 376             | 376             |
| Mål B x D x H mm   | 190 x 70 x 145 | 265 x 105 x 200 | 350 x 145 x 255 | 415 x 190 x 305 |
| Artikel-Nr.        | 14050001       | 14050002        | 14050003        | 14050004        |

## Hylde til dunke



- Passer til 5 l jerrycans i plast eller 10 l og 20 l jerrycans i stål
- Til 5 l jerrycans: eloxeret aluminium
- Til 10 l / 20 l dunke: af pulverlakeret stålplade RAL 7016
- Inkl. rem med klemlås til sikring af kanister under kørsel

| Udførelse        | 1x 5 l          | 1x 10l / 20l    | 3x 10l / 20l    |
|------------------|-----------------|-----------------|-----------------|
| Mål B x D x H mm | 163 x 311 x 215 | 173 x 342 x 243 | 518 x 342 x 243 |
| Artikel-Nr.      | 63003007.97V    | 63003008.19V    | 63003009.19V    |

### Transportvogn



- stabil konstruktion i aluminium og kunststof
- transportplatform ca. B 490 x D 270 mm /
- klapbare hjul og platform / skydbart transportgreb
- inkl. gummispændebånd til fastgørelse af gods
- maksimal belastning 125 kg

|                  |                |
|------------------|----------------|
| Mål B x D x H mm | 490 x 60 x 755 |
| Artikel-Nr.      | 63003026.90V   |

### Transportvognholder



- Passer til bott transportvogne
- Til montering på kabinevægge og bott vario3 reolgavle
- Inkl. montagemateriale
- Materiale: Stålblade
- Farve: antracit grå (RAL 7016)

|                    |                     |
|--------------------|---------------------|
| Udførelse          | Transportvognholder |
| Fra systemdybde mm | 488                 |
| Mål B x D x H mm   | 500 x 72 x 80       |
| Artikel-Nr.        | 63502064.19V        |

## Langhylde med skydelåg



- til opbevaring og transport af lange dele
- tillader en bekvem af- og pålæsning udefra, uden at skulle ind i bilen
- kombinerbar med surringsstrop C-Lash (-C-) med enkelturringspunkt (-C-) indbygning til en optimal lastsikring
- Længde trinløs indstillelig
- Højde: 100 mm
- Bæreevne: 30 kg

|   |              |                  |                  |                  |
|---|--------------|------------------|------------------|------------------|
| max. nummer Enkelt surringspunkt (-C-) installation | 4            | 5                | 7                | 10               |
| Systemdybde mm                                      | 264          | 264              | 264              | 264              |
| Mål B x D x H mm                                    | 0 x 0 x 0    | 2158 x 264 x 100 | 2158 x 264 x 100 | 3614 x 264 x 100 |
| Artikel-Nr.   | 72533172.97V | 72533173.97V     | 72533174.97V     | 72533175.97V     |

|   |                  |                  |                  |
|---|------------------|------------------|------------------|
| max. nummer Enkelt surringspunkt (-C-) installation | 4                | 5                | 7                |
| Systemdybde mm                                      | 376              | 376              | 376              |
| Mål B x D x H mm                                    | 2046 x 376 x 100 | 2158 x 376 x 100 | 2158 x 376 x 100 |
| Artikel-Nr.   | 72533176.97V     | 72533177.97V     | 72533178.97V     |





## Tunglastudtræk

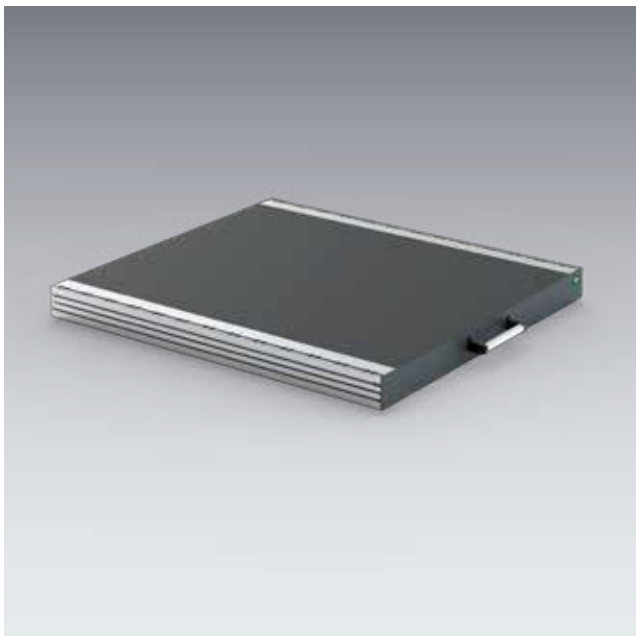

- Letgående tunglastudtræk med 200 kg bæreevne
- Ergonomisk adgang til lasten grundet 100 % fuldt udtræk
- Fastlåsningsen i åben tilstand tillader en nem af- og pålæsning af tunge og store genstande
- Fleksibel lastsikring grundet på begge sider integrerede lastsikringskinner med Airline-profil
- Let og sikker betjening grundet stort og ergonomisk greb
- Robust konstruktion af let aluminium og stabil stålplade, med skridsikker kunststofplade
- Kan monteres direkte på bilens gulv
- Højde 101 mm

|                         |              |              |              |
|-------------------------|--------------|--------------|--------------|
| Bredde mm               | 492          | 492          | 492          |
| Dybde mm                | 716          | 940          | 1388         |
| Mål lastområde B x D mm | 420 x 622    | 420 x 846    | 420 x 1294   |
| Artikel-Nr.             | 71220021.19V | 71220022.19V | 71220023.19V |

|                         |              |              |              |
|-------------------------|--------------|--------------|--------------|
| Bredde mm               | 716          | 716          | 716          |
| Dybde mm                | 716          | 940          | 1388         |
| Mål lastområde B x D mm | 646 x 622    | 646 x 846    | 646 x 1294   |
| Artikel-Nr.             | 71220024.19V | 71220025.19V | 71220026.19V |

|                         |              |              |              |
|-------------------------|--------------|--------------|--------------|
| Bredde mm               | 940          | 940          | 940          |
| Dybde mm                | 716          | 940          | 1388         |
| Mål lastområde B x D mm | 870 x 622    | 870 x 846    | 870 x 1294   |
| Artikel-Nr.             | 71220027.19V | 71220028.19V | 71220029.19V |

|                         |              |              |              |
|-------------------------|--------------|--------------|--------------|
| Bredde mm               | 1164         | 1164         | 1164         |
| Dybde mm                | 716          | 940          | 1388         |
| Mål lastområde B x D mm | 1094 x 622   | 1094 x 846   | 1094 x 1294  |
| Artikel-Nr.             | 71220030.19V | 71220031.19V | 71220032.19V |

# Skuffeinddeling

Skille- og stikvægge

Smådelebokse

Sikker og overskuelig  
opbevaring af smådele



## Undgå unødvendig spildtid

Skufferne i bott vario3 bilindretningen organiserer dit materiale perfekt. De sørger for det nødvendige overblik over værktøj og smådele og opbevarer det sikkert. Så kan der heller ikke ved ustabil kørsel flyve noget rundt. Vi placerer ganske enkelt skufferne der, hvor de er lettest tilgængelige og hvor du har hurtig adgang til materialet. De letløbende og robuste udtræk har en høj bæreevne med op til 70 kilo.

Vi tilbyder dig mange forskellige muligheder for opdeling af skufferne. Skille- og stikvægge strukturerer

skufferne og sørger for overskuelig orden. Smådelebokse har samme funktion, har dog yderligere den fordel, at de kan tages ud med indhold. Således har du altid alt lige ved hånden. Du kan markere smådelebokserne med labels, således at du altid har det fulde overblik over indholdet.

# Skuffeinddeling



## Skille- og stikvægge

- aluminium natur
- 2 holdere pr. skille-/stikvæg
- Højde 68 mm til skuffehøjde 100/125 mm
- Højde 118 mm til skuffehøjde fra 150 mm



## Smådeleboxe

- til individuel inddeling af skuffen
- afrundede kanter for let udtagning af små dele
- plastkasser kan tages op enkeltvis
- Farve: lysegrå (RAL 7035)
- Højde 68 mm



## Yderligere løsninger

- Skumstofindlæg til værdifuldt værktøj
- Aflægningshylder
- Indsatser til skuffer

# Kuffertsystemer

Forbundne arbejdsverdener

Forbinder værksted,  
servicebil og  
byggeplads

Perfekt integreret

Kan stables

Betjenes med en hånd



## Systemainer<sup>3</sup> forbinder

Med den praktiske og robuste systemkuffert organiseres smådele og forbrugsmaterialer korrekt. I Systemainer<sup>3</sup> transporterer du alt bekvemt og sikkert til arbejdsstedet. I bilindretningen kan kufferten skydes ind i passende føringskinner som en skuffe. Der findes også passende føringskinner til bott værkstedsindretninger, så din Systemainer<sup>3</sup> kan anbringes perfekt og overskueligt både på værkstedet og i servicebilen.

Systemainer<sup>3</sup> er en udbredt markedsstandard, der er ideelt integreret i bott vario3 bilindretningen. Festool, Tanos og bott har udviklet mobilitetskonceptet i fællesskab, for at kunne tilbyde den perfekte servicekuffert. Kufferterne kan stables og kan kobles sammen. Systemainer<sup>3</sup> giver dig også mulighed for at markere indholdet på forsiden med labels i kreditkortformat.

# Kuffertsystemer



Tilbehør

- Optimale løsninger til alle behov via et bredt produktsortiment og et altomfangende tilbehørsprogram.
- Nem integration i brett vario3 bilindretningen samt i brett's værkstedsindretninger via sidemontering til føringskinner.
- Effektivt arbejde med ordentligt og overskuelig opbevaring af maskiner, smådele og øvrige materialer.
- Maksimal mobilitet på byggepladsen og værkstedet.
- Alle kufferter i størrelse M er designet til optimal brug i brett vario3 Systembredde 478-4, kufferter i størrelse L passer til systembredde 590-5.
- Ideel kombination med brett vario3 kufferthylden. Full udtræk giver effektiv og ubegrænset adgang til kuffertindholdet, uden at kufferten skal fjernes fra bilens indretning.





## Systainer<sup>3</sup>

- praktisk og robust systemkuffert til sikker og ordentlig opbevaring og transport af smådele og forbrugsmaterialer
- bestykket med universal-indlæg med 10 forskelligt store rum og lågindlæg
- nem at integrere i bott vario3 bilindretninger og bott værkstedsindretninger vha. sidevendte holdere til føringssskinner
- T-LOC som centralt betjeningselement: Låse, åbne, koble kun med en drejning
- Mærkningsmulighed vha. 2 stikkortrum i standardiseret checkkortformat på fronten
- kan stables og forbindes med alle andre systainer produkter
- belastning (enkelt): 20 kg
- belastning (i koblet tilstand): 40 kg
- materiale: ABS



## Systainer<sup>3</sup> Organizer

- praktisk og robust systemkuffert til sikker og ordentlig opbevaring og transport af smådele og forbrugsmaterialer
- bestykket med smådeleboxe
- transparent låg gør det muligt at se indholdet og reducerer søgetiderne
- nem at integrere i bott vario3 bilindretninger og bott værkstedsindretninger vha. sidevendte holdere til føringssskinner
- T-LOC som centralt betjeningselement: Låse, åbne, koble kun med en drejning
- Mærkningsmulighed vha. 2 stikkortrum i standardiseret checkkortformat på fronten
- kan stables og forbindes med mange andre systainer produkter
- belastning: 20 kg



## bott varioCase

- Alsidig servicekuffert af let Aluminium eller robust stål
- Mange funktioner igennem omfangsrigt tilbehørsprogram
- let og førsteklasses servicekuffert til individuel bestykning
- nem at integrere i bott vario3 bilindretninger og bott værkstedsindretninger vha. sidevendte holdere til føringssskinner
- Sikkerhed via automatisk låsning når låget lukkes
- belastning: 20 kg
- Materiale: eloxeret aluminium

# Kuffertsystemer Systainer<sup>3</sup> M

## Systainer<sup>3</sup> Med Tom kuffert til individuel bestykning



- praktisk og robust systemkuffert til sikker og ordentlig opbevaring og transport af maskiner, håndværktøj, smådele og forbrugsmaterialer
- nem at integrere i bott vario3 bilindretninger og bott værktødsindretninger vha. sidevendte holdere til førings Skinner
- T-LOC som centralt betjeningsselement: Låse, åbne, koble kun med en drejning
- Mærkningsmulighed vha. 2 stikkortrum i standardiseret checkkort-format på fronten
- kan stables og forbindes med alle andre systainer produkter
- belastning (enkelt): 20 kg
- belastning (i koblet tilstand): 40 kg
- materiale: ABS



|                  |                              |                              |                              |
|------------------|------------------------------|------------------------------|------------------------------|
| Beskrivelse      | Systainer <sup>3</sup> M 112 | Systainer <sup>3</sup> M 137 | Systainer <sup>3</sup> M 187 |
| Udførelse        | bæregreb                     | bæregreb                     | bæregreb                     |
| Bestykning       | tom                          | tom                          | tom                          |
| Mål B x D x H mm | 396 x 296 x 112              | 396 x 296 x 137              | 396 x 296 x 187              |
| Artikel-Nr.      | 72520003.19V                 | 72520004.19V                 | 72520005.19V                 |



|                  |                              |                              |                              |
|------------------|------------------------------|------------------------------|------------------------------|
| Beskrivelse      | Systainer <sup>3</sup> M 237 | Systainer <sup>3</sup> M 337 | Systainer <sup>3</sup> M 437 |
| Udførelse        | udtrækshjælp                 | udtrækshjælp                 | udtrækshjælp                 |
| Bestykning       | tom                          | tom                          | tom                          |
| Mål B x D x H mm | 396 x 296 x 237              | 396 x 296 x 337              | 396 x 296 x 437              |
| Artikel-Nr.      | 72520006.19V                 | 72520007.19V                 | 72520008.19V                 |

## Systainer<sup>3</sup> M 112 med Universalindlæg



- praktisk og robust systemkuffert til sikker og ordentlig opbevaring og transport af smådele og forbrugsmaterialer
- bestykket med universal-indlæg med 10 forskelligt store rum og lågindlæg
- nem at integrere i bott vario3 bilindretninger og bott værkstedsindretninger vha. sidevendte holdere til føringskinner
- T-LOC som centralt betjeningsэлемент: Låse, åbne, koble kun med en drejning
- Mærkningsmulighed vha. 2 stikkortrum i standardiseret checkkort-format på fronten
- kan stables og forbindes med alle andre systainer produkter
- belastning (enkelt): 20 kg
- belastning (i koblet tilstand): 40 kg
- materiale: ABS

|                  |                              |
|------------------|------------------------------|
| Beskrivelse      | Systainer <sup>3</sup> M 112 |
| Bestykning       | universal-indlæg med 10 rum  |
| Mål B x D x H mm | 396 x 296 x 112              |
| Artikel-Nr.      | 72520027.19V                 |



# Kuffertsystemer Systainer<sup>3</sup> M

## Systainer<sup>3</sup> M med Fagdeler-Sæt



- praktisk og robust systemkuffert til sikker og ordentlig opbevaring og transport af håndværktøj, smådele og forbrugsmaterialer
- bestykket med hyldeopdeling-sæt, til underdeling af kufferten i op til 6 lige store hylder
- nem at integrere i bott vario3 bilindretninger og bott værkstedsindretninger vha. sidevendte holdere til føringskinner
- T-LOC som centralt betjeningselement: Låse, åbne, koble kun med en drejning
- Mærkningsmulighed vha. 2 stikkortrum i standardiseret checkkort-format på fronten
- kan stables og forbindes med alle andre systainer produkter
- belastning (enkelt): 20 kg
- belastning (i koblet tilstand): 40 kg
- materiale: ABS

| Beskrivelse      | Systainer <sup>3</sup> M 237 | Systainer <sup>3</sup> M 337 | Systainer <sup>3</sup> M 437 |
|------------------|------------------------------|------------------------------|------------------------------|
| Udførelse        | udtrækshjælp                 | udtrækshjælp                 | udtrækshjælp                 |
| Bestykning       | hyldeopdeling-sæt            | hyldeopdeling-sæt            | hyldeopdeling-sæt            |
| Mål B x D x H mm | 396 x 296 x 237              | 396 x 296 x 337              | 396 x 296 x 437              |
| Artikel-Nr.      | 72520047.19V                 | 72520048.19V                 | 72520049.19V                 |



## med rasterindlæg



- praktisk og robust systemkuffert til sikker og ordentlig opbevaring og transport af håndværktøj, smådele og forbrugsmaterialer
- bestykket med gulvbelægning, rasterindlæg (25 mm raster) og lågbelægning til at designe individuelle indlæg
- nem at integrere i bott vario3 bilindretninger og bott værkstedsindretninger vha. sidevendte holdere til føringskinner
- T-LOC som centralt betjeningsэлемент: Låse, åbne, koble kun med en drejning
- Mærkningsmulighed vha. 2 stikkortrum i standardiseret checkkort-format på fronten
- kan stables og forbindes med alle andre systainer produkter
- belastning (enkelt): 20 kg
- belastning (i koblet tilstand): 40 kg
- materiale: ABS

|                  |  |  |  |
|------------------|--|--|--|
| Beskrivelse      | Systainer <sup>3</sup> M 112                                 | Systainer <sup>3</sup> M 137                           | Systainer <sup>3</sup> M 187                           |
| Udførelse        | bæregreb   | bæregreb   | bæregreb   |
| Bestykning       | 1x kryds-bundbelægning<br>1x rasterindlæg<br>1x lågbelægning | 1x gulvbelægning<br>2x rasterindlæg<br>1x lågbelægning | 1x gulvbelægning<br>4x rasterindlæg<br>1x lågbelægning |
| Mål B x D x H mm | 396 x 296 x 112  | 396 x 296 x 137  | 396 x 296 x 187  |
| Artikel-Nr.      | 72520038.19V   | 72520039.19V   | 72520040.19V   |

|                  |  |   |   |
|------------------|--|---|---|
| Beskrivelse      | Systainer <sup>3</sup> M 237                           | Systainer <sup>3</sup> M 337                            | Systainer <sup>3</sup> M 437                            |
| Udførelse        | udtrækshjælp   | udtrækshjælp  | udtrækshjælp  |
| Bestykning       | 1x gulvbelægning<br>6x rasterindlæg<br>1x lågbelægning | 1x gulvbelægning<br>10x rasterindlæg<br>1x lågbelægning | 1x gulvbelægning<br>14x rasterindlæg<br>1x lågbelægning |
| Mål B x D x H mm | 396 x 296 x 237  | 396 x 296 x 337   | 396 x 296 x 437   |
| Artikel-Nr.      | 72520041.19V   | 72520042.19V  | 72520043.19V  |

# Kuffertsystemer Systainer<sup>3</sup> M

## med spraydåseindsats



- praktisk og robust systemkuffert til sikker og ordentlig opbevaring og transport af spraydåser
- bestykket med spraydåseindsats af EPP, til 14 dåser med maks. diameter 69 mm
- nem at integrere i botten vario3 bilindretninger og botten værktøjsindretninger vha. sidevendte holdere til føringskinner
- T-LOC som centralt betjeningsselement: Låse, åbne, koble kun med en drejning
- Mærkningsmulighed vha. 2 stikkortrum i standardiseret checkkort-format på fronten
- kan stables og forbindes med alle andre systainer produkter
- belastning (enkelt): 20 kg
- belastning (i koblet tilstand): 40 kg
- materiale: ABS



|                  |                              |                              |
|------------------|------------------------------|------------------------------|
| Beskrivelse      | Systainer <sup>3</sup> M 337 | Systainer <sup>3</sup> M 437 |
| Udførelse        | udtrækshjælp                 | udtrækshjælp                 |
| Bestykning       | Spraydåseindsats             | Spraydåseindsats             |
| Mål B x D x H mm | 396 x 296 x 337              | 396 x 296 x 437              |
| Artikel-Nr.      | 72520029.19V                 | 72520030.19V                 |



med indsats til patroner



- praktisk og robust systemkuffert til sikker og ordentlig opbevaring og transport af patroner
- bestykket med patronindsats af EPP, til 22 patroner med maks. diameter 51 mm og 15 patronspidser
- nem at integrere i bott vario3 bilindretninger og bott værkstedsindretninger vha. sidevendte holdere til føringskinner
- T-LOC som centralt betjeningsэлемент: Låse, åbne, koble kun med en drejning
- Mærkningsmulighed vha. 2 stikkortrum i standardiseret checkkort-format på fronten
- kan stables og forbindes med alle andre systainer produkter
- belastning (enkelt): 20 kg
- belastning (i koblet tilstand): 40 kg
- materiale: ABS



|                  |                              |                              |
|------------------|------------------------------|------------------------------|
| Beskrivelse      | Systainer <sup>3</sup> M 337 | Systainer <sup>3</sup> M 437 |
| Udførelse        | udtrækshjælp                 | udtrækshjælp                 |
| Bestykning       | Patronindsats                | Patronindsats                |
| Mål B x D x H mm | 396 x 296 x 337              | 396 x 296 x 437              |
| Artikel-Nr.      | 72520031.19V                 | 72520032.19V                 |



# Kuffertsystemer Systainer<sup>3</sup> L

## Systainer<sup>3</sup> L Tom kuffert til individuel Bestykning



- praktisk og robust systemkuffert til sikker og ordentlig opbevaring og transport af maskiner, håndværktøj, smådele og forbrugsmaterialer
- nem at integrere i bott vario3 bilindretninger og bott værkstedsindretninger vha. sidevendte holdere til føringskinner
- T-LOC som centralt betjeningslement: Låse, åbne, koble kun med en drejning
- Mærkningsmulighed vha. 2 stikkortrum i standardiseret checkkort-format på fronten
- kan stables og forbindes med alle andre systainer produkter
- belastning (enkelt): 20 kg
- belastning (i koblet tilstand): 40 kg
- materiale: ABS



|                  |                              |                              |                              |
|------------------|------------------------------|------------------------------|------------------------------|
| Beskrivelse      | Systainer <sup>3</sup> L 137 | Systainer <sup>3</sup> L 187 | Systainer <sup>3</sup> L 237 |
| Udførelse        | bæregreb                     | bæregreb                     | udtrækshjælp                 |
| Bestykning       | tom                          | tom                          | tom                          |
| Mål B x D x H mm | 508 x 296 x 137              | 508 x 296 x 187              | 508 x 296 x 237              |
| Artikel-Nr.      | 72520009.19V                 | 72520010.19V                 | 72520011.19V                 |



## Systainer<sup>3</sup> L 137 med Universalindlæg



- praktisk og robust systemkuffert til sikker og ordentlig opbevaring og transport af smådele og forbrugsmaterialer
- bestykket med universal-indlæg med 6 forskelligt store rum og lågindlæg
- nem at integrere i bott vario3 bilindretninger og bott værkstedsindretninger vha. sidevendte holdere til føringskinner
- T-LOC som centralt betjeningsэлемент: Låse, åbne, koble kun med en drejning
- Mærkningsmulighed vha. 2 stikkortrum i standardiseret checkkort-format på fronten
- kan stables og forbindes med mange andre systainer produkter
- belastning (enkelt): 20 kg
- belastning (i koblet tilstand): 40 kg
- materiale: ABS

|                  |                              |
|------------------|------------------------------|
| Beskrivelse      | Systainer <sup>3</sup> L 137 |
| Bestykning       | universal-indlæg med 6 rum   |
| Mål B x D x H mm | 508 x 296 x 137              |
| Artikel-Nr.      | 72520028.19V                 |



# Kuffertsystemer Systainer<sup>3</sup> L

## Systainer<sup>3</sup> L med rasterindlæg



- praktisk og robust systemkuffert til sikker og ordentlig opbevaring og transport af håndværktøj, smådele og forbrugsmaterialer
- bestykket med gulvbelægning, rasterindlæg (25 mm raster) og lågbelægning til at designe individuelle indlæg
- nem at integrere i botten vario3 bilindretninger og botten værktødsindretninger vha. sidevendte holdere til føringskinner
- T-LOC som centralt betjeningsselement: Låse, åbne, koble kun med en drejning
- Mærkningsmulighed vha. 2 stikkortrum i standardiseret checkkort-format på fronten
- kan stables og forbindes med mange andre systainer produkter
- belastning (enkelt): 20 kg
- belastning (i koblet tilstand): 40 kg
- materiale: ABS



|                  |  |  |  |
|------------------|--|--|--|
| Beskrivelse      | Systainer <sup>3</sup> L 137                           | Systainer <sup>3</sup> L 187                           | Systainer <sup>3</sup> L 237                           |
| Udførelse        | bæregreb   | bæregreb   | udtrækshjælp   |
| Bestykning       | 1x gulvbelægning<br>2x rasterindlæg<br>1x lågbelægning | 1x gulvbelægning<br>4x rasterindlæg<br>1x lågbelægning | 1x gulvbelægning<br>6x rasterindlæg<br>1x lågbelægning |
| Mål B x D x H mm | 508 x 296 x 137  | 508 x 296 x 187  | 508 x 296 x 237  |
| Artikel-Nr.      | 72520044.19V   | 72520045.19V   | 72520046.19V   |

## Systainer<sup>3</sup> Organizer Tom kuffert til individuel Bestykning



- praktisk og robust systemkuffert til sikker og ordentlig opbevaring og transport af smådele og forbrugsmaterialer
- transparent låg gør det muligt at se indholdet og reducerer søgetiderne
- nem at integrere i bott vario3 bilindretninger og bott værkstedsindretninger vha. sidevendte holdere til føringskinner
- T-LOC som centralt betjeningslement: Låse, åbne, koble kun med en drejning
- Mærkningsmulighed vha. 2 stikkortrum i standardiseret checkkort-format på fronten
- kan stables og forbindes med mange andre systainer produkter
- belastning: 20 kg



|                  |                                       |                                       |
|------------------|---------------------------------------|---------------------------------------|
| Beskrivelse      | Systainer <sup>3</sup> Organizer M 89 | Systainer <sup>3</sup> Organizer L 89 |
| Bestykning       | tom                                   | tom                                   |
| Mål B x D x H mm | 396 x 296 x 89                        | 508 x 296 x 89                        |
| Artikel-Nr.      | 72520001.19V                          | 72520002.19V                          |



# Kuffertsystemer Systainer<sup>3</sup> Organizer M + L

## Systainer<sup>3</sup> Organizer med smådeleboxe



- praktisk og robust systemkuffert til sikker og ordentlig opbevaring og transport af smådele og forbrugsmaterialer
- bestykket med smådeleboxe
- transparent låg gør det muligt at se indholdet og reducerer søgetiderne
- nem at integrere i botten vario3 bilindretninger og botten værktøjsindretninger vha. sidevendte holdere til føringskinner
- T-LOC som centralt betjenings-element: Låse, åbne, koble kun med en drejning
- Mærkningsmulighed vha. 2 stikkortrum i standardiseret checkkort-format på fronten
- kan stables og forbindes med mange andre systainer produkter
- belastning: 20 kg



|                  |                                       |                                       |                                       |
|------------------|---------------------------------------|---------------------------------------|---------------------------------------|
| Beskrivelse      | Systainer <sup>3</sup> Organizer M 89 | Systainer <sup>3</sup> Organizer M 89 | Systainer <sup>3</sup> Organizer M 89 |
| Bestykning       | 12 kasser                             | 18 kasser                             | 28 kasser                             |
| Mål B x D x H mm | 396 x 296 x 89                        | 396 x 296 x 89                        | 396 x 296 x 89                        |
| Artikel-Nr.      | 72520021.19V                          | 72520022.19V                          | 72520023.19V                          |



|                  |                                       |                                       |                                       |
|------------------|---------------------------------------|---------------------------------------|---------------------------------------|
| Beskrivelse      | Systainer <sup>3</sup> Organizer L 89 | Systainer <sup>3</sup> Organizer L 89 | Systainer <sup>3</sup> Organizer L 89 |
| Bestykning       | 13 kasser                             | 20 kasser                             | 33 kasser                             |
| Mål B x D x H mm | 508 x 296 x 89                        | 508 x 296 x 89                        | 508 x 296 x 89                        |
| Artikel-Nr.      | 72520024.19V                          | 72520025.19V                          | 72520026.19V                          |

## varioCase M tom



- let og førsteklasses servicekuffert til individuel bestykning
- nem at integrere i bott vario3 bilindretninger og bott værkstedsindretninger vha. sidevendte holdere til føringskinner
- Sikkerhed via automatisk låsning når låget lukkes
- belastning: 20 kg
- Materiale: eloxeret aluminium



|                  |                |                 |
|------------------|----------------|-----------------|
| Beskrivelse      | varioCase M 84 | varioCase M 135 |
| Bestykning       | tom            | tom             |
| Mål B x D x H mm | 396 x 337 x 84 | 396 x 337 x 135 |
| Artikel-Nr.      | 72511001.97V   | 72511003.97V    |

## varioCase M tom



- robust og førsteklasses servicekuffert til individuel bestykning
- nem at integrere i bott vario3 bilindretninger og bott værkstedsindretninger vha. sidevendte holdere til føringskinner
- Sikkerhed via automatisk låsning når låget lukkes
- belastning: 20 kg
- materiale: pulverlakeret stålplade
- farve: antracit grå (RAL 7016)



|                  |                |                 |
|------------------|----------------|-----------------|
| Beskrivelse      | varioCase M 84 | varioCase M 135 |
| Bestykning       | tom            | tom             |
| Mål B x D x H mm | 396 x 337 x 84 | 396 x 337 x 135 |
| Artikel-Nr.      | 72511005.19V   | 72511007.19V    |

# Kuffertsystemer varioCase M

## varioCase M med skille- og stikvægge



- let og førsteklasses servicekuffert bestykket med skille- og stikvægge
- til ordentlig og overskuelig opbevaring af værktøj og forbrugsmateriale
- nem at integrere i botten vario3 bilindretninger og botten værktøjsindretninger vha. sidevendte holdere til føringskinner
- Sikkerhed via automatisk låsning når låget lukkes
- belastning: 20 kg
- Materiale: eloxeret aluminium



|                  |                           |                           |
|------------------|---------------------------|---------------------------|
| Beskrivelse      | varioCase M 84            | varioCase M 135           |
| Bestykning       | 2x skillevæg / 5x stikvæg | 2x skillevæg / 5x stikvæg |
| Mål B x D x H mm | 396 x 337 x 84            | 396 x 337 x 135           |
| Artikel-Nr.      | 72511013.97V              | 72511015.97V              |

## varioCase M med skille- og stikvægge



- robust og førsteklasses servicekuffert bestykket med skille- og stikvægge
- til ordentlig og overskuelig opbevaring af værktøj og forbrugsmateriale
- nem at integrere i botten vario3 bilindretninger og botten værktøjsindretninger vha. sidevendte holdere til føringskinner
- Sikkerhed via automatisk låsning når låget lukkes
- belastning: 20 kg
- materiale: pulverlakeret stålplade
- farve: antracit grå (RAL 7016)



|                  |                           |                           |
|------------------|---------------------------|---------------------------|
| Beskrivelse      | varioCase M 84            | varioCase M 135           |
| Bestykning       | 2x skillevæg / 5x stikvæg | 2x skillevæg / 5x stikvæg |
| Mål B x D x H mm | 396 x 337 x 84            | 396 x 337 x 135           |
| Artikel-Nr.      | 72511014.19V              | 72511016.19V              |

## varioCase M 84 med Box sortimenter



- let og førsteklases servicekuffert bestykket med smådeleboxe
- til ordentlig og overskuelig opbevaring af smådele og forbrugsmateriale
- nem at integrere i bott vario3 bilindretninger og bott værkstedsindretninger vha. sidevendte holdere til føringskinner
- Sikkerhed via automatisk låsning når låget lukkes
- belastning: 20 kg
- Materiale: eloxeret aluminium



|                  |                |                |                |                |
|------------------|----------------|----------------|----------------|----------------|
| Beskrivelse      | varioCase M 84 | varioCase M 84 | varioCase M 84 | varioCase M 84 |
| Bestykning       | 11 kasser      | 17 kasser      | 24 kasser      | 32 kasser      |
| Mål B x D x H mm | 396 x 337 x 84 | 396 x 337 x 84 | 396 x 337 x 84 | 396 x 337 x 84 |
| Artikel-Nr.      | 72511017.97V   | 72511018.97V   | 72511020.97V   | 72511021.97V   |

## varioCase M 84 med Box sortimenter



- robust og førsteklases servicekuffert bestykket med smådeleboxe
- til ordentlig og overskuelig opbevaring af smådele og forbrugsmateriale
- nem at integrere i bott vario3 bilindretninger og bott værkstedsindretninger vha. sidevendte holdere til føringskinner
- Sikkerhed via automatisk låsning når låget lukkes
- belastning: 20 kg
- materiale: pulverlakeret stålplade
- farve: antracit grå (RAL 7016)

|                  |                |
|------------------|----------------|
| Beskrivelse      | varioCase M 84 |
| Bestykning       | 17 kasser      |
| Mål B x D x H mm | 396 x 337 x 84 |
| Artikel-Nr.      | 72511019.19V   |

# Kuffertsystemer varioCase M

## varioCase M 135 med Box sortimenter



- let og førsteklasses servicekuffert bestykket med smådeleboxe
- til ordentlig og overskuelig opbevaring af smådele og forbrugsmateriale
- meget opbevaringsrum med yderligere opbevaringsniveau med boxhylde
- nem at integrere i bott vario3 bilindretninger og bott værktødsindretninger vha. sidevendte holdere til føringskinner
- Sikkerhed via automatisk låsning når låget lukkes
- belastning: 20 kg
- Materiale: eloxeret aluminium

|                  |                        |
|------------------|------------------------|
| Beskrivelse      | varioCase M 135        |
| Bestykning       | 33 kasser med boxhylde |
| Mål B x D x H mm | 396 x 337 x 135        |
| Artikel-Nr.      | 72511022.97V           |

## varioCase M 84 med dyseindsats



- let og førsteklasses servicekuffert bestykket med dyseindsats og smådeleboxe
- til sikker og overskuelig opbevaring af brænderdyser
- nem at integrere i bott vario3 bilindretninger og bott værktødsindretninger vha. sidevendte holdere til føringskinner
- Sikkerhed via automatisk låsning når låget lukkes
- belastning: 20 kg
- Materiale: eloxeret aluminium

|                  |                              |
|------------------|------------------------------|
| Beskrivelse      | varioCase M 84               |
| Bestykning       | dyseindsats og 2 smådeleboxe |
| Mål B x D x H mm | 396 x 337 x 84               |
| Artikel-Nr.      | 72511029.97V                 |



## varioCase L tom



- let og førsteklasses servicekuffert til individuel bestykning
- nem at integrere i bott vario3 bilindretninger og bott værkstedsindretninger vha. sidevendte holdere til føringskinner
- Sikkerhed via automatisk låsning når låget lukkes
- belastning: 20 kg
- Materiale: eloxeret aluminium



|                  |                |                 |
|------------------|----------------|-----------------|
| Beskrivelse      | varioCase L 84 | varioCase L 135 |
| Bestykning       | tom            | tom             |
| Mål B x D x H mm | 508 x 337 x 84 | 508 x 337 x 135 |
| Artikel-Nr.      | 72511002.97V   | 72511004.97V    |

## varioCase L tom



- robust og førsteklasses servicekuffert til individuel bestykning
- nem at integrere i bott vario3 bilindretninger og bott værkstedsindretninger vha. sidevendte holdere til føringskinner
- Sikkerhed via automatisk låsning når låget lukkes
- belastning: 20 kg
- materiale: pulverlakeret stålplade
- farve: antracit grå (RAL 7016)



|                  |                |                 |
|------------------|----------------|-----------------|
| Beskrivelse      | varioCase L 84 | varioCase L 135 |
| Bestykning       | tom            | tom             |
| Mål B x D x H mm | 508 x 337 x 84 | 508 x 337 x 135 |
| Artikel-Nr.      | 72511006.19V   | 72511008.19V    |

# Kuffertsystemer varioCase L

## varioCase L med skille- og stikvægge



- let og førsteklasses servicekuffert bestykket med skille- og stikvægge
- til ordentlig og overskuelig opbevaring af værktøj og forbrugsmateriale
- nem at integrere i botten vario3 bilindretninger og botten værkstedsindretninger vha. sidevendte holdere til føringskinner
- Sikkerhed via automatisk låsning når låget lukkes
- belastning: 20 kg
- Materiale: eloxeret aluminium



|                  |                           |                           |
|------------------|---------------------------|---------------------------|
| Beskrivelse      | varioCase L 84            | varioCase L 135           |
| Bestykning       | 3x skillevæg / 6x stikvæg | 3x skillevæg / 6x stikvæg |
| Mål B x D x H mm | 508 x 337 x 84            | 508 x 337 x 135           |
| Artikel-Nr.      | 72511009.97V              | 72511011.97V              |

## varioCase L med skille- og stikvægge



- robust og førsteklasses servicekuffert bestykket med skille- og stikvægge
- til ordentlig og overskuelig opbevaring af værktøj og forbrugsmateriale
- nem at integrere i botten vario3 bilindretninger og botten værkstedsindretninger vha. sidevendte holdere til føringskinner
- Sikkerhed via automatisk låsning når låget lukkes
- belastning: 20 kg
- materiale: pulverlakeret stålplade
- farve: antracit grå (RAL 7016)



|                  |                           |                           |
|------------------|---------------------------|---------------------------|
| Beskrivelse      | varioCase L 84            | varioCase L 135           |
| Bestykning       | 3x skillevæg / 6x stikvæg | 3x skillevæg / 6x stikvæg |
| Mål B x D x H mm | 508 x 337 x 84            | 508 x 337 x 135           |
| Artikel-Nr.      | 72511010.19V              | 72511012.19V              |

## varioCase L 84 med Box sortimenter



- let og førsteklases servicekuffert bestykket med smådeleboxe
- til ordentlig og overskuelig opbevaring af smådele og forbrugsmateriale
- nem at integrere i bott vario3 bilindretninger og bott værkstedsindretninger vha. sidevendte holdere til føringskinner
- Sikkerhed via automatisk låsning når låget lukkes
- belastning: 20 kg
- Materiale: eloxeret aluminium



|                  |                          |                          |                          |                          |
|------------------|--------------------------|--------------------------|--------------------------|--------------------------|
| Beskrivelse      | varioCase L 84           | varioCase L 84           | varioCase L 84           | varioCase L 84           |
| Bestykning       | 12 kasser og værktøjsrum | 17 kasser og værktøjsrum | 24 kasser og værktøjsrum | 32 kasser og værktøjsrum |
| Mål B x D x H mm | 508 x 337 x 84           | 508 x 337 x 84           | 508 x 337 x 84           | 508 x 337 x 84           |
| Artikel-Nr.      | 72511023.97V             | 72511024.97V             | 72511026.97V             | 72511027.97V             |

## varioCase L 84 med Box sortimenter



- robust og førsteklases servicekuffert bestykket med smådeleboxe
- til ordentlig og overskuelig opbevaring af smådele og forbrugsmateriale
- nem at integrere i bott vario3 bilindretninger og bott værkstedsindretninger vha. sidevendte holdere til føringskinner
- Sikkerhed via automatisk låsning når låget lukkes
- belastning: 20 kg
- materiale: pulverlakeret stålplade
- farve: antracit grå (RAL 7016)

|                  |                          |
|------------------|--------------------------|
| Beskrivelse      | varioCase L 84           |
| Bestykning       | 17 kasser og værktøjsrum |
| Mål B x D x H mm | 508 x 337 x 84           |
| Artikel-Nr.      | 72511025.19V             |

# Kuffertsystemer varioCase L

## varioCase L 135 med Box sortimenter



- let og førsteklasses servicekuffert bestykket med smådeleboxe
- til ordentlig og overskuelig opbevaring af smådele og forbrugsmateriale
- meget opbevaringsrum med yderligere opbevaringsniveau med boxhylde
- nem at integrere i bott vario3 bilindretninger og bott værktøjsindretninger vha. sidevendte holdere til føringskinner
- Sikkerhed via automatisk låsning når låget lukkes
- belastning: 20 kg
- Materiale: eloxeret aluminium

|                  |                                       |
|------------------|---------------------------------------|
| Beskrivelse      | varioCase L 135                       |
| Bestykning       | 34 kasser med boxhylde og værktøjsrum |
| Mål B x D x H mm | 508 x 337 x 135                       |
| Artikel-Nr.      | 72511028.97V                          |

## varioCase L 84 med dyseindsats



- let og førsteklasses servicekuffert bestykket med dyseindsats og smådeleboxe
- til sikker og overskuelig opbevaring af brænderdyser
- nem at integrere i bott vario3 bilindretninger og bott værktøjsindretninger vha. sidevendte holdere til føringskinner
- Sikkerhed via automatisk låsning når låget lukkes
- belastning: 20 kg
- Materiale: eloxeret aluminium

|                  |   |
|------------------|---|
| Beskrivelse      | varioCase L 84                            |
| Bestykning       | Dyseindsats, 2 smådeleboxe og værktøjsrum |
| Mål B x D x H mm | 508 x 337 x 84                            |
| Artikel-Nr.      | 72511030.97V                              |

# Kuffersystemer varioCase L



vario3



perfo

Orden på arbejdspladsen

Hurtig adgang til værktøj  
og smådele

Et system - originalen



## Overblik er en forudsætning

Vores hulvægssystem perfo sikrer effektivitet og orden på arbejdspladsen. Den systematiske forsyning med værktøj og smådele sikrer en hurtig adgang til disse. perfo tilbyder et standardiseret system med mange forskellige kroge og værktøjsholdere.

Ved bott vario3 bilindretningen findes perfo rasteret som standard på sidedelene. Desuden kan bilens indvendige beklædning eller skillevægge udstyres med perfo raster.

Desuden kan perfo hulplader integreres i cubio skabe og værkstedsvogne. Vores perfo hulplader egner sig især til montering på væggen eller ved et arbejdsbord. Desuden giver fritstående perfo racks og perfo's mobile enheder mange muligheder for en fleksibel placering af værktøj og materialer.

## perfo rundholder

- pulverlakeret stål, antracitgrå RAL 7016
- med 2 rammer maks. Ø 70 mm



|                  |               |
|------------------|---------------|
| PE               | 1             |
| Mål B x D x H mm | 175 x 87 x 70 |
| Artikel-Nr.      | 14021053.19V  |

## perfo vandbeholdersæt

- 10 liter kapacitet
- hane forneden på dunk
- med aluminiumskonsol og spændebånd



|                  |                 |
|------------------|-----------------|
| PE               | 1               |
| Mål B x D x H mm | 370 x 185 x 375 |
| Artikel-Nr.      | 63003059.19V    |

## perfo kroge plus

- Med bred grundplade
- Forhøjet krogende (35 mm)

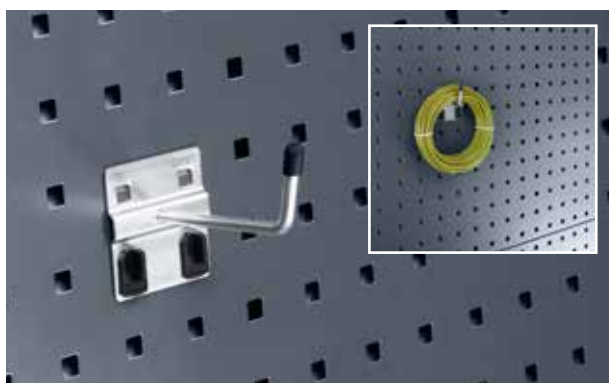

|                  |              |              |              |
|------------------|--------------|--------------|--------------|
| PE               | 5            | 5            | 5            |
| Mål B x D x H mm | 60 x 25 x 60 | 60 x 50 x 60 | 60 x 75 x 60 |
| Artikel-Nr.      | 14001117     | 14001119     | 14001121     |

## perfo papirrulleholder, selvåsende

- til papirruller maks. 260 mm bred og Ø 280 mm
- inkl. 1 papirrulle



|                  |                  |                 |
|------------------|------------------|-----------------|
| Udførelse        | Papirrulleholder | Papirrulle      |
| PE               | 1                | 12              |
| Mål B x D x H mm | 315 x 185 x 180  | 200 x 130 x 130 |
| Artikel-Nr.      | 63003058.19V     | 63003074.90V    |



## perfo krogsortimenter



- Indhold
- 2 kroge D 50 mm
- 2 kroge D 75 mm
- 2 kroge plus D 50 mm
- 2 kroge plus D 75 mm
- 2 dobbeltkroge 75 mm
- 1 bøjlekrog 100mm
- 1 rundholder 40 mm
- 1 rundholder 60 mm
- 1 montagenøgle

Artikel-Nr.

14030215

## perfo hulplader

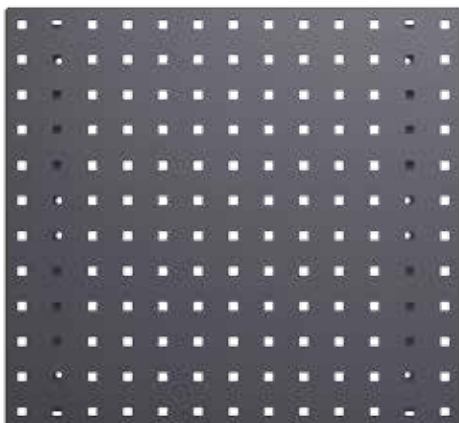

- Høj stabilitet grundet sidekanter
- Yderligere forstærkningsprofiler på bagsiden
- Huller: 9,2 x 9,2 mm – hulafstand: 38,1 mm
- Effektiv forbindelse mellem værktøjsholder og bæreplade
- Rastermålet bibeholdes også ved sammensætning af flere plader

|                  |                |                |                 |                 |
|------------------|----------------|----------------|-----------------|-----------------|
| Mål B x D x H mm | 495 x 13 x 457 | 991 x 13 x 457 | 1486 x 13 x 457 | 1981 x 13 x 457 |
| Artikel-Nr.      | 14025115.19    | 14025117.19    | 14025118.19     | 14025119.19     |



## Volkswagen Amarok

Dobbelbundsmodul fra bott deler varerummet i to niveauer. Således får din pick-up en større nytteflade. Skufferne, som kan trækkes helt ud, kan belastes med op til 50 kg og kan indeles efter behov. Integreerede surringsskinner giver fleksible muligheder for at sikre lasten.

### Lastsikringsnet



- Lastsikringsnet af bott surringstropper i antracitgrå
- testet i overensstemmelse med VDI 2700
- Maskestørrelse 150 x 150 mm
- Bæreevne op til 800 daN
- omløbende skraldestrop

|                    |                     |
|--------------------|---------------------|
| Udførelse          | 4x kroge            |
| Mål B x D mm       | 3000 x 1900         |
| <b>Artikel-nr.</b> | <b>62627005.19V</b> |

## Dobbeltbundsmodul til pick-up med dobbeltkabine og hardtop



- Surringsskinner på afdækningspladen
- Høj opbevaringsvolumen
- Skuffer med fuldt udtræk
- Tyverisikring, da det opbevarede materiale ikke er synligt for udenforstående
- en hardtop på lastfladen er absolut nødvendig, da komponenter ikke er vejrbestandige



|                          |                                     |
|--------------------------|-------------------------------------|
| Byggeår                  | 2017                                |
| Akselafstand mm          | 3095                                |
| Højde                    | 260                                 |
| Antal skuffer bagende mm | 2x 200                              |
| <b>Artikel-nr.</b>       | <b>70010007.19V</b>                 |
|                          | Flere varianter efter forespørgsel. |

## bottTainer med klaplåg til pick-up køretøjer



- kompakt transportboks til alle gængse pick-up modeller
- Låg af aluminium-dørklade
- Gastrykfjeder som sikrer, at låget holdes åbent
- sikker opbevaring af transportgodset på grund af en robust lås

|                            |                     |
|----------------------------|---------------------|
| Udvendige mål B x D x H mm | 1030 x 650 x 600    |
| Bæreevne kg                | 200                 |
| Vægt kg                    | 38                  |
| <b>Artikel-nr.</b>         | <b>60020009.51M</b> |

# bottTainer

Tyverisikring

Hurtig og ergonomisk adgang

Optimal organisation af varerummet



## Organisation af varerummet

bottTainer er fremragende egnet til organisation og lastsikring af varerummet på den åbne lastbil. Med underdelingen af lastefladen har du altid et godt overblik over dit udstyr på ladet. Der er på ethvert tidspunkt hurtige og ergonomiske adgang til materialer og værktøjer. Det er sikret med skuffer indvendigt, der er sikret og beskyttet med døre eller jalousier.

Den robuste rammekonstruktion giver bottTainer en høj stabilitet. Pakningerne sørger for, at dit udstyr er

beskyttet mod stænk og forbliver tørt. Med de robuste låse er din last altid sikret mod tyveri. Du kan vælge mellem mange forskellige forkonfigurerede varianter af bottTainer. Eller vi konfigurerer en efter dine ideer.



## Stabilitet

- høj stabilitet grundet robust rammekonstruktion
- slidstærke overflader: Sider og bund i galvaniseret stålplade
- Korpus med kantbeskyttelsesprofiler

## Orden og komfort

- ladbiler organisation af opbevaringspladsen på grund af udbygning med bott vario systemkomponenter
- Skuffeinddeling for overskuelig opbevaring af smådele
- hurtig tilgang til det vigtigste udstyr via sidedøre, jalousier eller indvendige skuffer uden at skulle op på ladet

## Alsidighed

- alsidige udførelser med låg i aluminium-dørplade eller jalousier af aluminium
- forskellige opbevaringsopdelinger og konfigurationer
- individuel konfiguration som alternativ til kompletvarianter

## Beskyttelse og sikkerhed

- nem lastsikring på ladet
- høj vej- og stænkvandsbeskyttelse af værktøj og materialer
- Tyverisikring af transportgodset på grund af aflåselig topunkt-låsning
- Stillefodder garanterer beskyttelse mod stående vand

## bottTainer med klaplåg



- Låg af aluminium-dørkplade
- Gastrykfjeder som sikrer, at låget holdes åbent
- sikker opbevaring af transportgodset på grund af dobbelt-låsning med robuste låse

|                            |                     |                     |
|----------------------------|---------------------|---------------------|
| Udvendige mål B x D x H mm | 1750 x 650 x 760    | 1930 x 650 x 760    |
| Bæreevne kg                | 200                 | 200                 |
| Vægt kg                    | 63                  | 69                  |
| <b>Artikel-nr.</b>         | <b>60020001.51M</b> | <b>60020002.51M</b> |

## bottTainer med klaplåg og mellembund



- Låg af aluminium-dørkplade
- bestykket med 2-delt, udtagelig mellembund
- Gastrykfjeder som sikrer, at låget holdes åbent
- sikker opbevaring af transportgodset på grund af dobbelt-låsning med robuste låse

|                            |                     |                     |
|----------------------------|---------------------|---------------------|
| Udvendige mål B x D x H mm | 1750 x 650 x 760    | 1930 x 650 x 760    |
| Bæreevne kg                | 300                 | 300                 |
| Vægt kg                    | 71                  | 77                  |
| <b>Artikel-nr.</b>         | <b>60020003.51M</b> | <b>60020004.51M</b> |

## bottTainer skillevæg til mellembund



- Skillevæg til positionering over mellembunden

|                    |                     |
|--------------------|---------------------|
| <b>Artikel-nr.</b> | <b>63001110.98V</b> |
|--------------------|---------------------|

## bottTainer med døre og mellembund



- Låg af aluminium-dørklade
- mulige udførelser:
  - venstre og højre med hver 1 høj dør eller 2 over hinanden liggende døre med robuste låse
  - fast skruet mellembund mellem områderne
  - øverste dør skal også åbnes ved opklappet ladside
  - underste rum kan efter ønske bestykkes med skuffer
  - inkl. skillevæg til opdeling af det øverste rum

| Skuffesæt*         | Standardlast 40 kg         | Tunglast 50 kg             |
|--------------------|----------------------------|----------------------------|
| Mål B x D x H mm   | 1x<br>175x540 / 1x 300x540 | 1x<br>175x795 / 1x 300x795 |
| <b>Artikel-nr.</b> | <b>60022011.19M</b>        | <b>60022012.19M</b>        |

|                            |                     |                     |                     |                     |
|----------------------------|---------------------|---------------------|---------------------|---------------------|
| Udvendige mål B x D x H mm | 1750 x 630 x 1130   | 1750 x 630 x 1130   | 1930 x 630 x 1130   | 1930 x 630 x 1130   |
| Udførelse                  | 4 døre              | 2 døre              | 4 døre              | 2 døre              |
| Bæreevne kg                | 300                 | 300                 | 300                 | 300                 |
| Vægt kg                    | 99                  | 98                  | 106                 | 105                 |
| <b>Artikel-nr.</b>         | <b>60022001.51M</b> | <b>60022003.51M</b> | <b>60022002.51M</b> | <b>60022004.51M</b> |

## bottTainer med jalousi



- vejrfast og aflåselig jalousier af robust aluminium
- hurtig adgang til hele nytterummet



|                            |  |
|----------------------------|--|
| Udvendige mål B x D x H mm | 1365 x 710 x 910                           |
| Udførelse                  | Alu-klaphylde, bottBoxe-hylde med bottBoxe |
| Vægt kg                    | 76   |
| <b>Artikel-nr.</b>         | <b>60021011.51M</b>                        |



**bottTainer kranøjer**



- 4 kranøjer til en hurtig og mobil transport
- pulverlakeret
- Farve: dybsort (RAL 9005)
- inkl. monteringsmateriale

|                    |                    |
|--------------------|--------------------|
| <b>Artikel-nr.</b> | <b>90099590.63</b> |
|--------------------|--------------------|

**bottTainer gaffeltruckssokkel**



- Gaffeltruckssokkel til en hurtig og mobil transport
- galvaniseret
- inkl. befæstigelsesæt

|                    |                     |                     |
|--------------------|---------------------|---------------------|
| til bottTainer     | med låg             | med jalousi         |
| Mål D x H mm       | 650 x 130           | 710 x 130           |
| <b>Artikel-nr.</b> | <b>60020018.51M</b> | <b>60021006.51M</b> |

## bott ladbilopbevaringsrum



- til montering på ladbilen til hurtig og nem lastsikring
- til transport af skovle, koste og andet værktøj
- Bredden kan justeres fra 1700- 2136 mm, passer derfor næsten på alle lad
- robust konstruktion af vejrbestandig aluminium-dørklade, lukkes fra siden hen over ladsiden



|                    |                         |                        |
|--------------------|-------------------------|------------------------|
| Udførelse          | Ladvognsopbevaring      | Befæstigelsesmateriale |
| Mål B xD x H mm    | 1700 - 2136 x 622 x 382 |                        |
| <b>Artikel-nr.</b> | <b>60020029.98V</b>     | <b>90099667</b>        |

## Lastsikringsstof til ladbiler



- til sikring af lasten på ladet
- særlig velegnet til løst eller uformeligt transportgods
- Tyveribeskyttelse på grund af ugenomsigtigt stof
- testet i overensstemmelse med VDI 2700
- Bæreevne op til 200 daN
- Farve: antracitgrå
- 4 stofmål til alle gængse ladstørrelser
- inkl. surringsøjer til ladsiden



|                    |                     |                     |                     |                     |
|--------------------|---------------------|---------------------|---------------------|---------------------|
| Ladlængde          | 2100-2650           | 2650-3200           | 3200-3750           | 3750-4300           |
| Udførelse stof     | S                   | M                   | L                   | XL                  |
| <b>Artikel-nr.</b> | <b>62627015.19V</b> | <b>62627016.19V</b> | <b>62627017.19V</b> | <b>62627018.19V</b> |



„I bottTaineren er alt mit værktøj sikkert opbevaret. På min ladbil har jeg altid alt det med, som jeg har brug for på byggepladsen. Det er tørt og rent opbevaret. Desuden er den låst. Tyve har altså ingen chance.“





Hvis du har spørgsmål til produkterne fra bott eller vil bestille noget over telefonen, så står medarbejderne fra bott telefonservice, dialog-aktiv gerne til rådighed:

**+45 6441 / 4418**

Eller ret henvendelse pr. email til: **bott@bott.dk**

[www.bott.dk](http://www.bott.dk)

Bott-Danmark A/S, Strevelinsvej 16, 7000 Fredericia, Danmark

Telefon: +45 6441 4418

