

bott vario3

bott

Nyt design

Nye funktioner



Vi definerer bilindretning
på ny

Bilindretning
til din Mercedes-Benz

bott vario3

Lige så individuel som din branche.

Servicetekniker



Installatør



Flådemanager



Tagdækker



Byggearbejder



Maler



Snedker



Elektriker



To mærker - ét system

Uanset hvilken køretøjstype fra Mercedes-Benz du har besluttet dig for, vi tilbyder dig den perfekte bott vario3 bilindretning til denne. Monteringspunkterne er optimalt tilpasset til de pågældende køretøjsforhold fra Mercedes-Benz. Hertil garanterer vi dig en optimal planlægning, en sikker montering samt en sporløs demontering. Vi tilbyder dig en oversigt over allerede færdig konfigurerede moduler og også en

individuel planlægning til din Mercedes-Benz. Desuden viser vi dig et omfattende sortiment med passende tilbehør, lastsikringselementer og ordenssystemer.

bott vario3 bilindretning og Mercedes-Benz forbinder.

Mercedes-Benz
VanPartner

Dine idéer - vores planlægning.

Fleksibelt modulsystem

Individuel udvikling

Praktisk planlægning

Organisation af lastrummet



Individuel og behovsorienteret

Vi har et trænet blik for dine ønsker. Sammen med vores lokale konsulenter, planlægger og skræddersyr vi din bott vario3 bilindretning. bott teamet engagerer sig i dine individuelle behov. Planlægningen starter med en nøjagtig analyse af dit eksakte behovsforbrug. Her ser vi grundigt på det udstyr, du benytter i dit daglige arbejde.

Baseret på analysen følger et nøjagtigt tilpasset bilindretningskoncept fra vores bott konsulenter. Udover den individuelle planlægning af din bilindretning mod-

tager du et omfattende udvalg af tjenesteydelser fra os. Vi opsætter gerne en komplet pakkeløsning der tager hånd om alt! Fra foliering af din bil med det ønskede reklamebudskab til færdig montering af din indretning, her understøtter vi dig gerne i alle trin frem til leveringen af bilen.

Det kan vi

Tjenesteydelser til bilflåder

Full-Service-afvikling

Samarbejde med bilproducenter

Rådgivning om
finansiering

Økonomisk anvendelse
af ressourcer



Analyse



Udkast og
planlægning



Certificeret
montage



Udlevering



After Sales
Service

Din systemleverandør

Du har besluttet dig for et erhvervskøretøj fra Mercedes-Benz. Med dette valg har du skaffet de perfekte betingelser for montering af en bott vario3 bilindretning.

Vi arbejder tæt sammen med bilproducenten, således at vores indretning passer nøjagtigt i alle Mercedes-Benz varebiler. Komponenterne fra bott vario3 er, hvad angår mål og monteringspunkter, præcist tilpasset til forholdene i din bil. Herved udnyttes varerummet bedst muligt. Desuden garanterer det en sikker montage og

herved en sikker kørsel og – i tilfælde af en ulykke – den optimale kollisionssikkerhed. Dette gælder både for de færdigt konfigurerede moduler og for en individuel indretning, som vi planlægger nøjagtigt efter dine behov. Således er kombinationen af dit erhvervskøretøj og en bott vario3 bilindretning et perfekt afstemt system.

Crashtest bestået

Dokumenteret sikkerhed

ECE R44 Norm opfyldt

50 km/h kollisionshastighed

bott vario3 bilindretning opfylder altid de høje krav i disse tests. Resultaterne beviser, at fører og passager kan stole på bott vario3, i tilfælde af en ulykke.

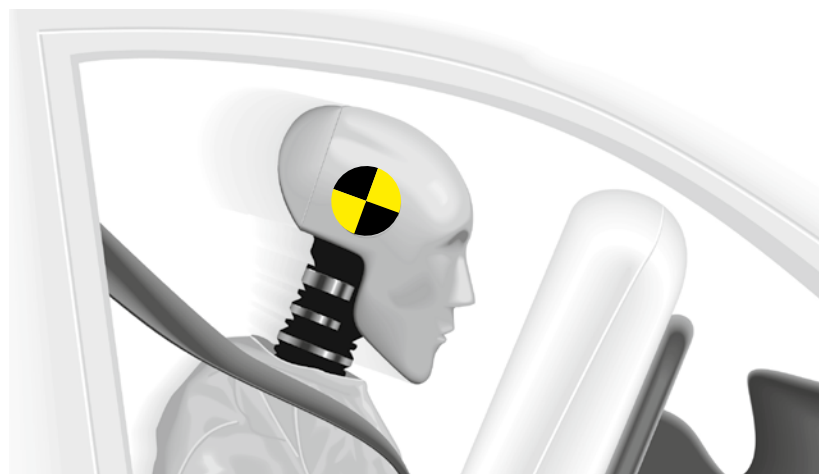

Optagelser med højhastighedskamera



Dokumenteret sikkerhed

Hvor sikker bott vario3 bilindretningen er for dig og dine medarbejdere, har vi beviset for igennem vores crashtests. Uafhængige eksperter gennemfører tests med en fuldt læsset bil. Belastningen på komponenter er den samme som ved en ulykke i trafikken.

Ved disse crashtests simuleres bilens sammenstød med en forhindring ved en hastighed på 50 km/t – i henhold til direktiv ECE R44. bott vario3 bilindretning mere end opfylder kravene i alle crashtests. I tilfælde af en ulykke kan du stole trygt på bott vario3 bilindretningen.

Ved crashtests er der særlig fokus på forbindelsespunkterne til karosseriets gulv og på væggene. Den samlede konstruktion er også vigtig for bilindretningen. Ved tests ses det tydeligt, hvordan de enorme kræfter optages af en målrettet deformering af komponenter. Vi har også stor opmærksomhed på alle komponenter der kan bevæges. Der er intet der falder ud af reolerne og skufferne forbliver lukket.

Basisudbygning

Robust karosseribeskyttelse

Alsidige lastsikringspunkter

Rengøringsvenligt varerum



Løsningen til varerumsbeskyttelse

Vores varerumsbeskyttelse passer nøjagtigt til målene på din varebil. Grundopbygningen er meget mere end en effektiv beskyttelse af karosseriet. Beklædningen fastholder værdien af bilen og inkluderer integrerede surringsskinner. Vi tilbyder forskellige pakker til at udstyre din servicebil med mange nyttige midler til lastsikring. Pakkerne kan naturligvis også udvides individuelt.

I vores sortiment finder du udover surringsskinner også et omfattende udvalg af andet tilbehør. Uanset om der er tale om små, mellemstore eller store varebiler med eller uden lad. Vores store sortiment med elementer til lastsikring tilbyder de bedste forudsætninger for maksimal sikkerhed i trafikken.

bott vario gulv

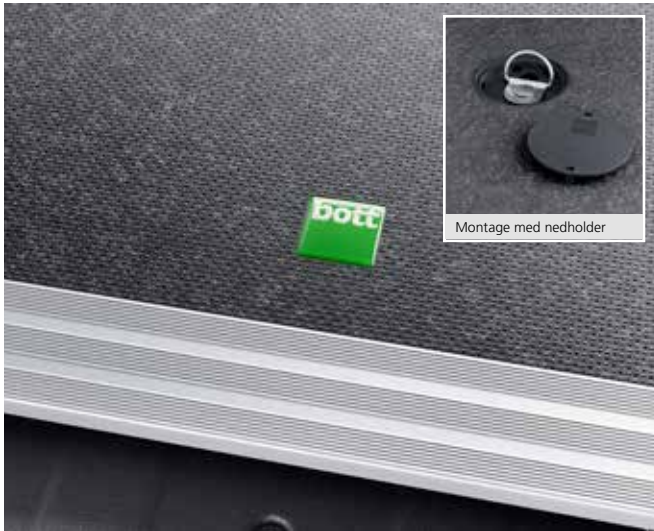

Montage med nedholder

- let gulv i fugtafvisende 12 mm birkekrydsfiner
- Overside: robust skridsikker kunstharpiksfilm i bott design
- Underside: Kunstharpiksfilm med glat overflade
- kanter: profilerede, fugtafvisende grå kanter. I døråbninger med kantbeskyttelse i aluminium
- på gulve medurringsskinner er kantbeskyttelsen altid indbygget
- Skadestofsemissionsklasse E1 iht. EN 717-2 / skridsikkerhed R10, Taber-værdi > 500
- inkl. montage materiale
- hovedsageligt nem montage mulig med nedholdere

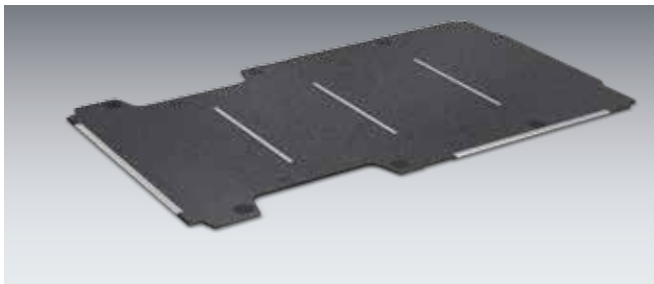

bott vario gulv medurringsskinne, tværgående

- i dørområdet med kantbeskyttelse af aluminium
- urringsskinnerne befinder sig direkte under lofttraverserne
- Kunststofafdækninger giver enkel adgang tilurringsspunkterne, som allerede findes i bilen og muliggør en nem rengøring af lastrummet

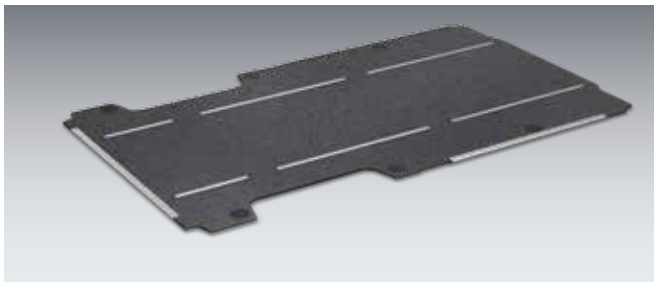

bott vario gulv medurringsskinne, langsgående

- i dørområdet med kantbeskyttelse af aluminium
- Afstanden mellemurringsskinnerne udgør som standard 880 mm, yderligere afstande er mulige efter ønske
- Kunststofafdækninger giver enkel adgang tilurringsspunkterne, som allerede findes i bilen
- og muliggør en nem rengøring af lastrummet

bott vario gulv i kunststofudførelse

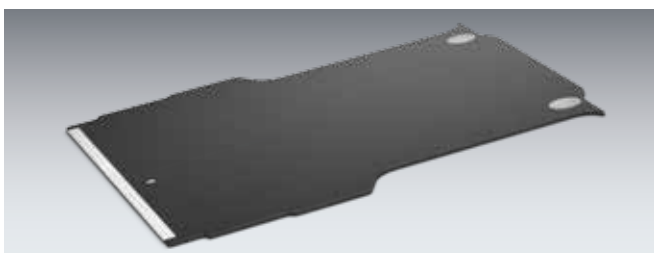

- Vejrbestandig; egnet til køretøjer uden hardtop
- Skridsikker kvalitetsoverflade
- Høj mekanisk stabilitet
- UV-bestandig
- med kantlister

bott vario gulv i forskellige udførelser

Model	X-Klasse Doublecab **	Citan L1	Citan L2	Citan L3	Vito L1
Modelår	2017	2012	2012	2012	2014
Akselafstand	3150	2313	2697	3081	3200
uden kantlister		11320130 ²	11320127 ²	11320136 ²	11320156
med kantlister	11310469	11310130 ²	11310127 ²	11310136 ²	11310156
med surringsskinner på tværs		11312130 ²	11312127 ²	11312136 ²	11312156
Antal surringsskinner på tværs		2	3	3	2
med surringsskinner på langs					11321156
Kunststofudførelse					
med kantlister	11310469.10				

Model	Vito L1 ⁴	Vito L1 ¹	Vito L2	Vito L2 ⁴	Vito L2 ¹
Modelår	2014	2014	2014	2014	2014
Akselafstand	3200	3200	3200 *	3200 *	3200 *
uden kantlister	11320397		11320157	11320398	
med kantlister	11310397	11310549	11310157	11310398	11310550
med surringsskinner på tværs	11312397		11312157	11312398	
Antal surringsskinner på tværs	2		3	3	
med surringsskinner på langs	11321397		11321157	11321398	

Model	Vito L3	Vito L3 ⁴	Vito L3 ¹		
Modelår	2014	2014	2014		
Akselafstand	3430	3430	3430		
uden kantlister	11320158	11320399			
med kantlister	11310158	11310399	11310551		
med surringsskinner på tværs	11312158	11312399			
Antal surringsskinner på tværs	3	3			
med surringsskinner på langs	11321158	11321399			

Model	Sprinter L1-FA	Sprinter L1-HA	Sprinter L2-FA	Sprinter L2-HA	Sprinter L2-Supersingle
Modelår	06/2018	06/2018	06/2018	06/2018	06/2018
Akselafstand	3259	3250	3924	3665	3665
uden kantlister	11320196	11320198	11320197	11320199	11320205
med kantlister	11310196	11310198	11310197	11310199	11310205
med surringsskinner på tværs	11312196	11312198	11312197	11312199	11312205
Antal surringsskinner på tværs	3	3	5	5	5
med surringsskinner på langs	11321196	11321198	11321197	11321199	11321205

*med Overhæng ** Doublecab kun i forbindelse med Hardtop ¹Dobbeltkabine ² Montage uden Nedholder ⁴ forkortede gulve med afsats til bagerste kunststoffliste FA = Forhjulstræk HA = Baghjulstræk For køretøjer med superhøjt tag lavet af af kunststof, frigøres bruges af spændestænger ikke.

bott vario Gulv i forskellige Udførelser

Model	Sprinter L2-Tvillingehjul	Sprinter L3-HA	Sprinter L3-Supersingle	Sprinter L3-Tvillingehjul	Sprinter L4-HA
Modelår	06/2018	06/2018	06/2018	06/2018	06/2018
Akselafstand	3665	4325	4325	4325	4325*
uden kantlister	11320202	11320200	11320206	11320203	11320201
med kantlister	11310202	11310200	11310206	11310203	11310201
med surringsskinner på tværs	11312202	11312200	11312206	11312203	11312201
Antal surringsskinner på tværs	5	6	6	6	7
med surringsskinner på langs	11321202	11321200	11321206	11321203	11321201

Model	Sprinter L4-Supersingle	Sprinter L4-Tvillingehjul			
Modelår	06/2018	06/2018			
Akselafstand	4325*	4325*			
uden kantlister	11320207	11320204			
med kantlister	11310207	11310204			
med surringsskinner på tværs	11312207	11312204			
Antal surringsskinner på tværs	7	7			
med surringsskinner på langs	11321207	11321204			



Store genstande i varerummet sikrer du bedst med vores spændestænger. Disse kan tilpasses og fastgøres i løbet af ingen tid. Enten lodret eller vandret. De dertil nødvendige surringsskinner er integreret i bott vario3 bilindretningen. Når spændestænger ikke bruges, kan de opbevares pladsbesparende med specielle holdere.



„Gulvet fra bott passer præcist i min varebil. Derpå går man også skridsik-kert med våde sko. Her har bott integreret en masse sur-rings Skinner. Således kan jeg ganske enkelt fastgøre spænderemme overalt på gulvet. Også selvom mine ting ofte er uhåndterlige og ikke så lette at sikre.“



Bilfabrikanternes forproduce-rede surringpunkter i gulvet på din bil, er stadig tilgænge-lige i bott vario3 bilindretnin-gen.



Ved transport af gasflasker i servicebilen er ventilation / udluftning lovmæssigt påkrævet.

Vi integrerer disse foranstalt-ninger fagligt korrekt og sik-kert.



For at kanterne på bott vario gulvet ved dørene ikke lider alt for meget ved af- og pålæsning, forstærker vi dette område med kantlister af aluminium.

Sidebeklædning



bott vario protect sidebeklædning

- nøjagtigt passende vægbeklædning af genanvendeligt polypropylen
- 4 mm sandwichkonstruktion med ensidet struktureret overflade
- Farve: lysegrå (RAL 7035)
- UV-beständig, lav vægt, ingen korrosions, forrådnelses, og kemikaliebestandig
- ekstremt let og nem at rengøre
- inkl. monteringsmateriale

til køretøjer
med skydedøre

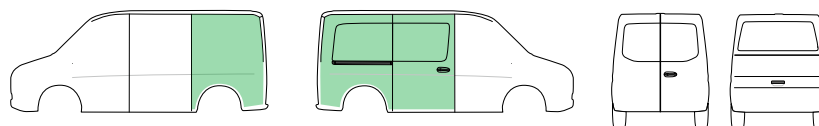

til køretøjer
med skydedør til højre og bagdøre

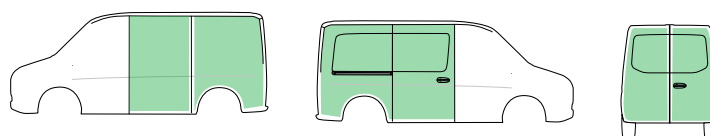

til køretøjer
med skydedør til højre og bagklap

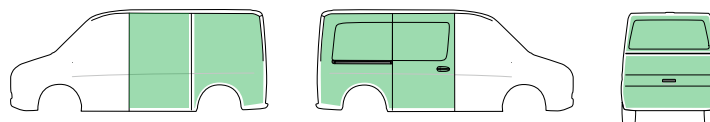

bott vario protect sidebeklædning



Model	Citan L1	Citan L2	Citan L3	Vito L1	Vito L2
Modelår	2012	2012	2012	2014	2014
Akselafstand	2313	2697	3081	3200	3200 *
til køretøjer med skydedør til højre	12225161.95	12225163.95	12225165.95	12225212.95	12225215.95
til køretøjer med skydedør til højre og bagdøre	12225162.95	12225164.95	12225166.95	12225213.95	12225216.95
til køretøjer med skydedør til højre og bagklap				12225214.95	12225217.95

Model	Vito L3	Sprinter L1-H1-FA	Sprinter L1-H2-FA ¹	Sprinter L2-H1-FA	Sprinter L2-H2-FA ¹
Modelår	2014	06/2018	06/2018	06/2018	06/2018
Akselafstand	3430	3259	3250	3924	3924
til køretøjer med skydedør til højre	12225218.95	12225328.95	12225331.95	12225334.95	12225337.95
til køretøjer med skydedør til højre og bagdøre	12225219.95	12225329.95	12225332.95	12225335.95	12225338.95
til køretøjer med skydedør til højre og bagklap	12225220.95				

Model	Sprinter L1-H1-HA	Sprinter L1-H2-HA ¹	Sprinter L2-H1-HA	Sprinter L2-H2-H3-HA ¹	Sprinter L3-H2-H3-HA ¹
Modelår	06/2018	06/2018	06/2018	06/2018	06/2018
Akselafstand	3250	3250	3665	3665	4325
til køretøjer med skydedør til højre	12225320.95	12225321.95	12225316.95	12225317.95	12225322.95
til køretøjer med skydedør til højre og bagdøre	12225324.95	12225325.95	12225318.95	12225319.95	12225326.95

Model	Sprinter L4-H2-H3-HA ¹				
Modelår	06/2018				
Akselafstand	4325 *				
til køretøjer med skydedør til højre	12225323.95				
til køretøjer med skydedør til højre og bagdøre	12225327.95				

*med overhæng **Udførelse ved højt tag med beklædning i den komplette højde
 Artikelnumre til køretøjer med 2 skydedøre ved forespørgsel

Sidebeklædning



bott vario protect plus sidebeklædning

- nøjagtig passende vægbeklædning af 1 mm tykt aluminium
- let og ekstremt slagfast
- med perfo hulraster til ophængning af perfo kroge og holdere
- inkl. monteringsmateriale

til køretøjer
med skydedør til højre

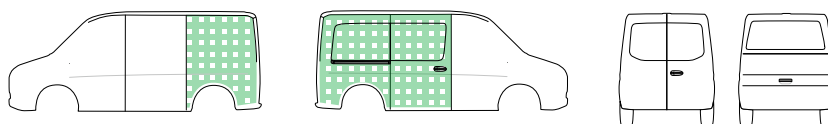

til køretøjer
med skydedør til højre og bagdøre

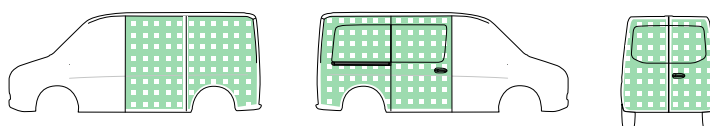

til køretøjer
med skydedør til højre og bagklap

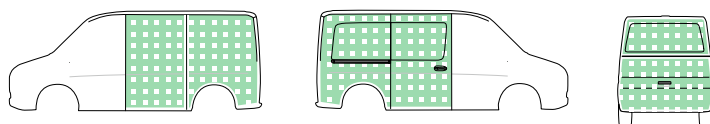

bott vario protect plus sidebeklædning



Model	Citan L1	Citan L2	Citan L3	Vito L1	Vito L2
Modelår	2012	2012	2012	2014	2014
Akselafstand	2313	2697	3081	3200	3200 *
til køretøjer med skydedør til højre	12225161.98	12225163.98	12225165.98	12225212.98	12225215.98
til køretøjer med skydedør til højre og bagdøre	12225162.98	12225164.98	12225166.98	12225213.98	12225216.98
til køretøjer med skydedør til højre og bagklap				12225214.98	12225217.98

Model	Vito L3	Sprinter L1-H1-FA	Sprinter L1-H2-FA ¹	Sprinter L2-H1-FA	Sprinter L2-H2-FA ¹
Modelår	2014	06/2018	06/2018	06/2018	06/2018
Akselafstand	3430	3259	3250	3924	3924
til køretøjer med skydedør til højre	12225218.98	12225328.98	12225331.98	12225334.98	12225337.98
til køretøjer med skydedør til højre og bagdøre	12225219.98	12225329.98	12225332.98	12225335.98	12225338.98
til køretøjer med skydedør til højre og bagklap	12225220.98				

Model	Sprinter L1-H1-HA	Sprinter L1-H2-HA ¹	Sprinter L2-H1-HA	Sprinter L2-H2-H3-HA ¹	Sprinter L3-H2-H3-HA ¹
Modelår	06/2018	06/2018	06/2018	06/2018	06/2018
Akselafstand	3250	3250	3665	3665	4325
til køretøjer med skydedør til højre	12225320.98	12225321.98	12225316.98	12225317.98	12225322.98
til køretøjer med skydedør til højre og bagdøre	12225324.98	12225325.98	12225318.98	12225319.98	12225326.98

Model	Sprinter L4-H2-H3-HA ¹				
Modelår	06/2018				
Akselafstand	4325 *				
til køretøjer med skydedør til højre	12225323.98				
til køretøjer med skydedør til højre og bagdøre	12225327.98				

*med overhæng **Udførelse ved højt tag med beklædning i den komplette højde FA = Forhjulstræk HA = Baghjulstræk
 Artikelnumre til køretøjer med 2 skydedøre ved forespørgsel

Sidebeklædning

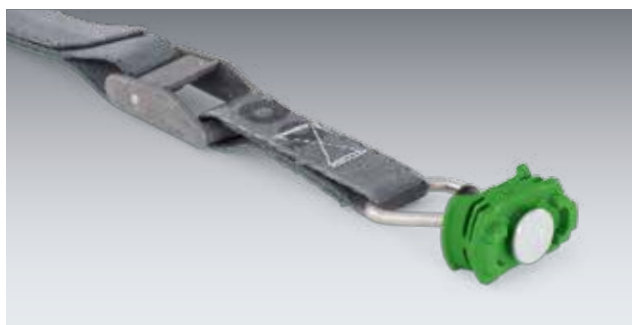
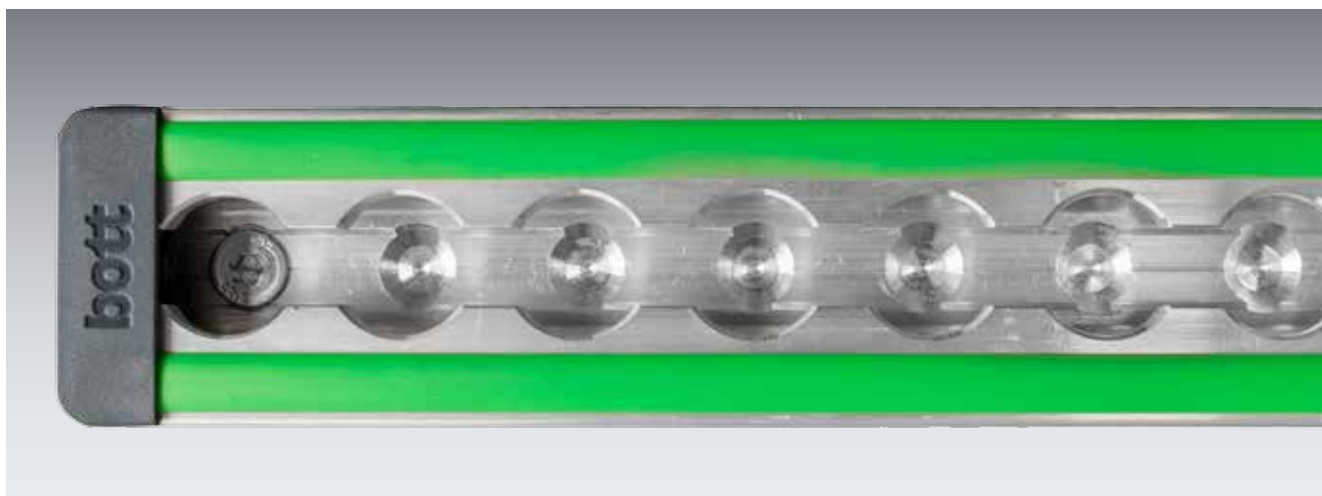

Sidebeklædninger med modulært vægttilslutningssystem (rail/prorail)

- bott vario protect sidebeklædninger med integrerede lastsikringskinner med airline-profil
- til fastgørelse af bott vario bilindretninger eller til lastsikring med surringsstropper og fittings
- heldækkende kraftpåvirkning i køretøjsstrukturen ved sammenklæbning af skinnerne
- Lastsikringskinner kan forblive i bilen ved eftermontering og giver en merværdi
- inkl. montagemateriale

bott vario protect rail

- med surringsskinne i midten



bott vario protect prorail

- med surringsskinne i midten og foroven



bott vario protect rail sidebeklædning

til køretøjer
med skydedør til højre

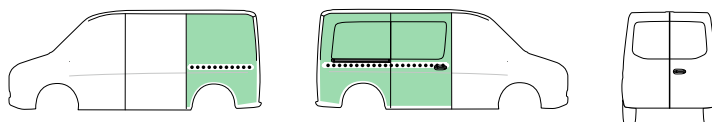

til køretøjer
med skydedør til højre og bagdøre

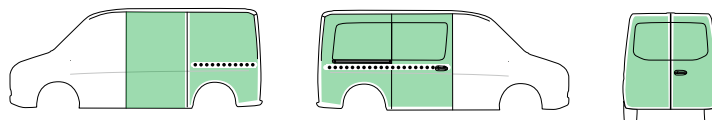

Model	Sprinter L1-H1-FA	Sprinter L1-H2-FA ¹	Sprinter L2-H1-FA	Sprinter L2-H2-FA ¹	Sprinter L1-H1-HA
Modelår	06/2018	06/2018	06/2018	06/2018	06/2018
Akselafstand	3259	3250	3924	3924	3250
til biler med højre Skydedøre – med Surringsskinne i midten	12220328.95	12220331.95	12220334.95	12220337.95	12220320.95
til biler med højre Skydedøre og bagdøre – med Surringsskinne i midten	12220329.95	12220332.95	12220335.95	12220338.95	12220324.95

Model	Sprinter L1-H2-HA ¹	Sprinter L2-H1-HA	Sprinter L2-H2-H3-HA ¹	Sprinter L3-H2-H3-HA ¹	Sprinter L4-H2-H3-HA ¹
Modelår	06/2018	06/2018	06/2018	06/2018	06/2018
Akselafstand	3250	3665	3665	4325	4325 *
til biler med højre Skydedøre – med Surringsskinne i midten	12220321.95	12220316.95	12220317.95	12220322.95	12220323.95
til biler med højre Skydedøre og bagdøre – med Surringsskinne i midten	12220325.95	12220318.95	12220319.95	12220326.95	12220327.95

*med overhæng **Udførelse ved højt tag med beklædning i den komplette højde FA = Forhjulstræk HA = Baghjulstræk
 Artikelnumre til køretøjer med 2 skydedøre ved forespørgsel

Sidebeklædning

bott vario protect prorail Innenwandverkleidung

til køretøjer
med skydedør til højre

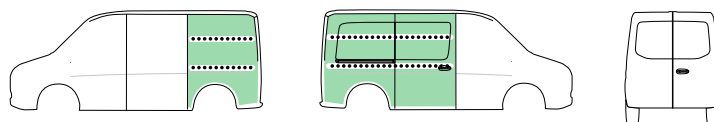

til køretøjer
med skydedør til højre og bagdøre

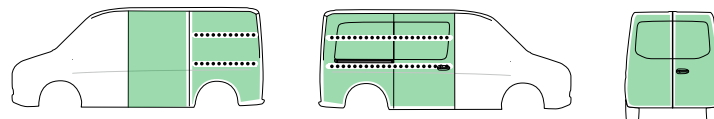

Model	Sprinter L1-H1-FA	Sprinter L1-H2-FA ¹	Sprinter L2-H1-FA	Sprinter L2-H2-FA ¹	Sprinter L1-H1-HA
Modelår	06/2018	06/2018	06/2018	06/2018	06/2018
Akselafstand	3259	3250	3924	3924	3250
til biler med højre Skydedøre – med Surringsskinne i midten og oppe	12221328.95	12221331.95	12221334.95	12221337.95	12221320.95
til biler med højre Skydedøre og Bagdøre – med Surringsskin- ne i midten og oppe	12221329.95	12221332.95	12221335.95	12221338.95	12221324.95

Model	Sprinter L1-H2-HA ¹	Sprinter L2-H1-HA	Sprinter L2-H2-H3- HA ¹	Sprinter L3-H2-H3- HA ¹	Sprinter L4-H2-H3- HA ¹
Modelår	06/2018	06/2018	06/2018	06/2018	06/2018
Akselafstand	3250	3665	3665	4325	4325 *
til biler med højre Skydedøre – med Surringsskinne i midten og oppe	12221321.95	12221316.95	12221317.95	12221322.95	12221323.95
til biler med højre Skydedøre og Bagdøre – med Surringsskin- ne i midten og oppe	12221325.95	12221318.95	12221319.95	12221326.95	12221327.95

*med overhæng **Udførelse ved højt tag med beklædning i den komplette højde FA = Forhjulstræk HA = Baghjulstræk
Artikelnumre til køretøjer med 2 skydedøre ved forespørgsel

Sidebeklædning



vario3



Modulfunktioner

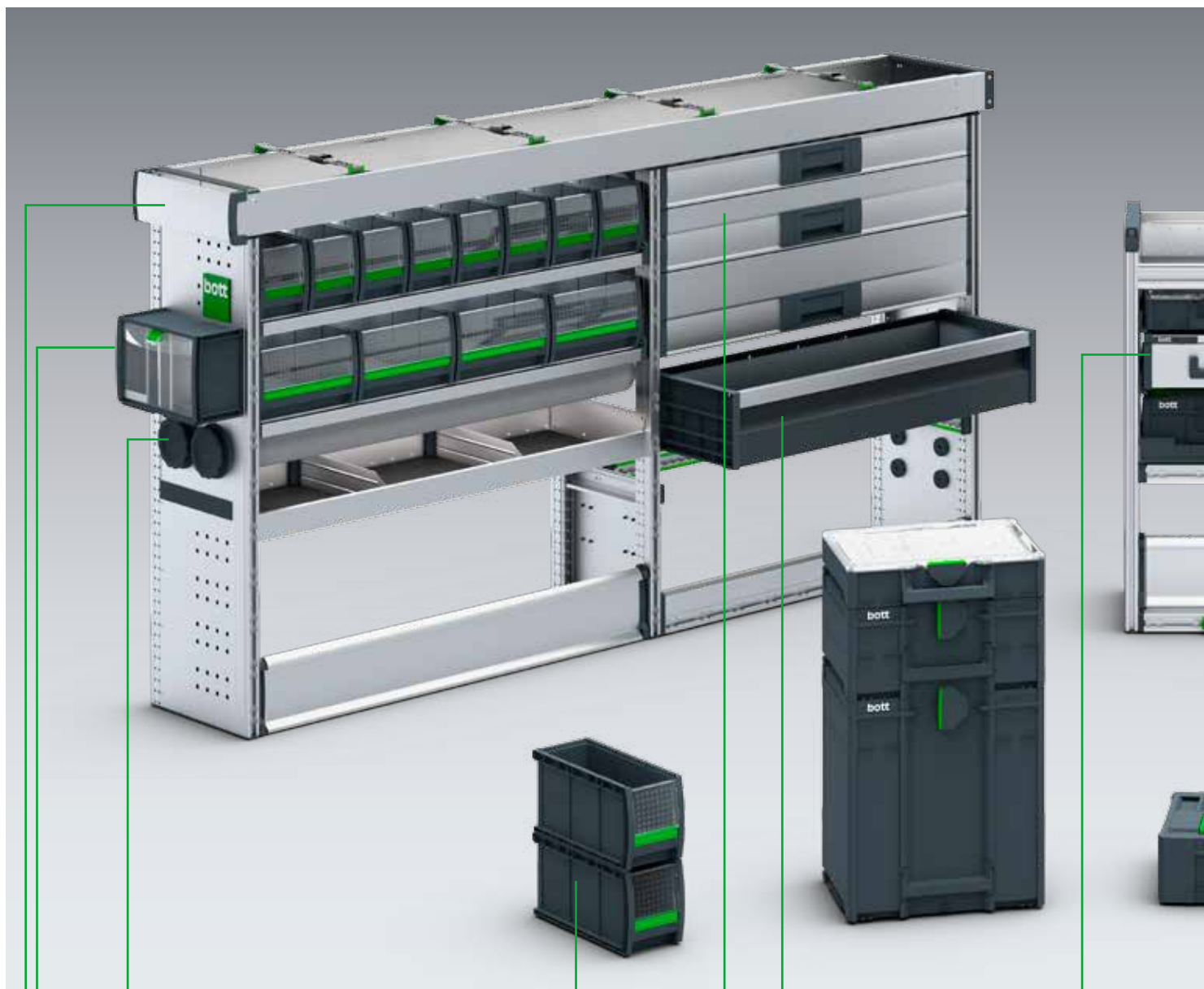

Holder til lange dele
til let transport af lange og tunge værktøjer



TiltBox
til praktisk opbevaring af smådele og forbrugsmaterialer



Langhylde
til sikker opbevaring af rør og profiler



varioSlide
lette skuffer med stor nyttevolumen



Skuffer
med 100 % udtræk og 70 kg bæreevne



bottBoxe
praktiske materialebokse til servicebil og værksted

bott vario3 V-Box

Til en praktisk opbevaring af tommestokken

Systainer³

fleksibel systemkuffert i 2 bredder og 6 højder

Systainer³ Organizer

praktisk smådelekuffert, kompatibel med alle Systainer³ produkter

varioCase

servicekuffert af let aluminium eller robust stålplade

drejede skuffer

tillader en ergonomisk betjening uden for køretøjet

Hylde med C-Lash

tillader en let lastsikring i hylderne

Lastsikringselementer

muliggør en sikker transport af materiale og maskiner i hele bilindretningen

Modulpakker



Mercedes-Benz
Sprinter

Mercedes-Benz
Citan

Moduler til enhver køretøjsstørrelse



Modulerne til bott vario3 bilindretningen til din servicebil tilbyder alsidige elementer til opdeling af pladsen. Disse kan nemt kombineres til de individuelle behov i din branche. Udviklerne har ved bott vario3 bilindretningen lagt særlig vægt på sikkerhed, funktionalitet og perfekt udnyttelse af den tilgængelige plads.

Mercedes-Benz
Vito

Citan L2

Akselafstand 2697 mm



bott vario3 Silver Package

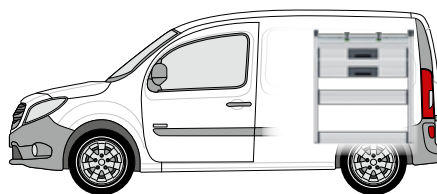
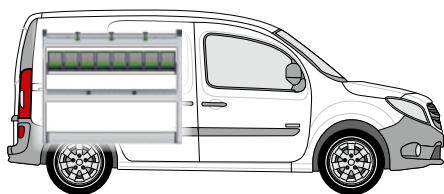

Venstre modul indeholder:

- 1 aluminiumshylde med skridsikker måtte, integreret lastsikring (-oo- / -C-) og 3 surringsstropper (-C-)
- 1 bottBox-hylde med 8 bottBoxe
- 1 aluminiumshylde med skridsikker måtte og skillevægge
- 1 bund med integreret lastsikring (-oo-)
- 2 reolgavle med integreret lastsikring (-oo-)

Højre modul indeholder:

- 1 aluminiumshylde med skridsikker måtte, integreret lastsikring (-oo / -C-) og 2 surringsstropper (-C-)
- 2 tunglastskuffer med skridsikre måtter
- 1 aluklaphylde med alu drejelig klap og skridsikker måtte
- 1 bund med integreret lastsikring (-oo-)

Venstre modul B x D x H mm	1150 x 376 x 950
Højre modul B x D x H mm	814 x 376 x 950
Vægt Kg	48.66
Artikel-Nr.	70099027.19M
Montagesæt	73510067.51V



-C- Lash
Alle lastsikringstyper med -C- Lash-surringsstrop.

TopLash -C-
Lastsikring i reolhylder.



FrontLash -OO-
Vertikal og horisontal lastsikring på reolfronter. Kompatibel med airline-systemet.



Tilbehør med i pakken

- 1 dokumentholder
- 1 surringsstrop med fitting og klemme
- 1 TiltBox
- 1 surringsstrop C-Lash montering

Citan L2

Akselafstand 2697 mm



bott vario3 Green Package

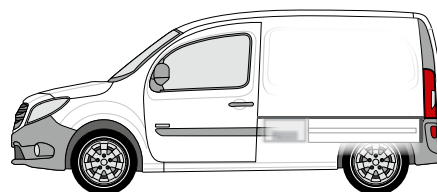
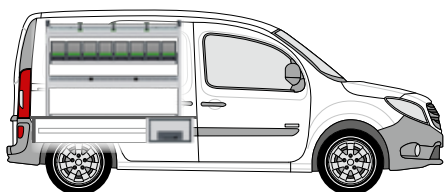



Venstre modul indeholder:

- 1 aluminiumshylde med skridsikker måtte, integreret lastsikring (-oo- / -C-) og 3 surringsstropper (-C-)
- 1 bottBox-hylde med 8 bottBoxe
- 1 aluminiumshylde med skridsikker måtte og skillevægge
- 1 bund med integreret lastsikring (-oo-)
- 2 reolgavle med integreret lastsikring (-oo-)

Dobbeltbundsmodul indeholder:

- 3 tunglastskuffer (70 kg) med skridsikre måtter
- Højde 250 mm
- Frit lastområde
- Tyveribeskyttelse, da det anbragte materiale ikke kan ses udefra. Behagelig betjening af skyde- og bagdør. Højt lagervolumen. Dobbeltbundsmodul kan bestilles separat.

Venstre modul B x D x H mm	1150 x 376 x 850
Vægt Kg	97.00
Artikel-Nr. herunder Dobbeltbundsmodul	70099028.19M
Montagesæt	73510067.51V
Artikel-Nr. Dobbeltbundsmodul	70010005.19V

	-C- Lash Alle lastsikringstyper med -C- Lash-surringsstrop.	TopLash -C- Lastsikring i reolhylder.
	FrontLash -OO- Vertikal og horisontal lastsikring på reolfronter. Kompatibel med airline-systemet.	



Tilbehør med i pakken

- 1 dokumentholder
- 1 TiltBox
- 1 surringsstrop med fitting og klemme
- 1 surringsstrop C-Lash montering

Citan L3

Akselafstand 3081 mm



bott vario3 Silver Package

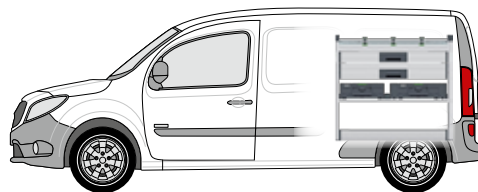
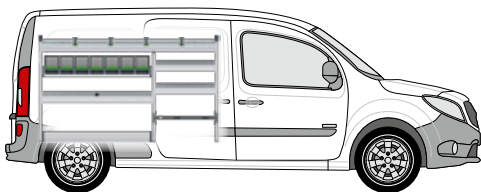



Venstre modul indeholder:

- 1 aluminiumshylde med skridsikker måtte, integreret lastsikring (-C-) og 4 surringsstropper (-C-)
- 1 bottBox-hylde med 7 bottBoxe
- 3 aluminiumshylder med skridsikre måtter og skillevæg
- 1 bund med integreret lastsikring (-oo-)
- 1 bund med rem med klemlås (-C-)
- 3 reolgavle med integreret lastsikring (-oo-)

Højre modul indeholder:

- 1 aluminiumshylde med skridsikker måtte, integreret lastsikring (-C-) og 3 surringsstropper (-C-)
- 2 tunglastskuffer med skridsikre måtter
- 1 systemtravers med 1 Systainer³ M 187 og 1 Systainer³ L 187
- 1 bund med integreret lastsikring (-oo-)

Venstre modul B x D x H mm	1598 x 376 x 950
Højre modul B x D x H mm	1038 x 376 x 950
Vægt Kg	55.38
Artikel-Nr.	70099029.19M
Montagesæt	73510067.51V

	-C- Lash Alle lastsikringstyper med -C- Lash-surringsstrop.	TopLash -C- Lastsikring i reolhylder.
	FrontLash -OO- Vertikal og horisontal lastsikring på reolfronter. Kompatibel med airline-systemet.	



Tilbehør med i pakken

- 1 dokumentholder
- 1 surringsstrop med fitting og klemme
- 1 TiltBox
- 1 surringsstrop C-Lash montering

Citan L3

Akselafstand 3081 mm



bott vario3 Green Package

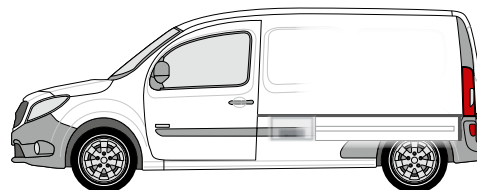
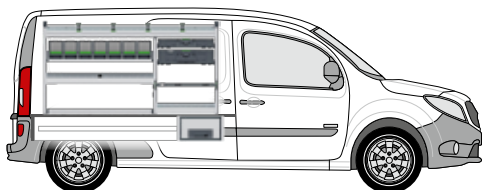



Venstre modul indeholder:

- 1 aluminiumshylde med skridsikker måtte, integreret lastsikring (-oo- / -C-) og 4 surringsstropper (-C-)
- 1 bottBox-hylde med 7 bottBoxe
- 1 aluminiumshylde med skridsikker måtte og skillevægge
- 1 Systainer³ Organizer L 89 med 13 kasser
- 1 Systainer³ L 137
- 1 bund med integreret lastsikring (-oo-)
- 1 bund med aluminiumshylde og rem med klemlås (-C-)
- 3 reolgavl med integreret lastsikring (-oo-)

Dobbeltbundsmodul indeholder:

- 3 tunglastskuffer (70 kg) med skridsikre måtter
- Højde 250 mm
- Frit lastområde
- Tyveribeskyttelse, da det anbragte materiale ikke kan ses udefra. Behagelig betjening af skyde- og bagdør. Højt lagervolumen. Dobbeltbundsmodul kan bestilles separat.

Venstre modul B x D x H mm	1598 x 376 x 850
Vægt Kg	99,31
Artikel-Nr. herunder Dobbeltbundsmodul	70099030.19M
Montagesæt	73510067.51V
Artikel-Nr. Dobbeltbundsmodul	70010006.19V

	-C- Lash Alle lastsikringstyper med -C- Lash-surringsstrop.	TopLash -C- Lastsikring i reolhylder.
	FrontLash -OO- Vertikal og horisontal lastsikring på reolfronter. Kompatibel med airline-systemet.	



Tilbehør med i pakken

- 1 dokumentholder
- 1 surringsstrop med fitting og klemme
- 1 TiltBox
- 1 surringsstrop C-Lash montering

Vito L1

Akselafstand 3200 mm



bott vario3 Silver Package

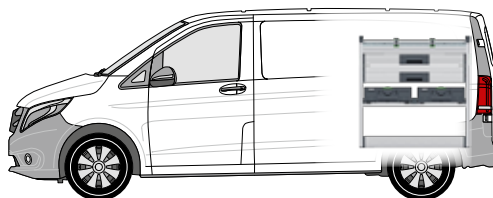
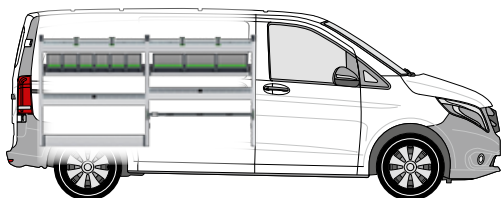



Venstre modul indeholder:

- 2 aluminiumshylder med skridsikre måtter, integreret lastsikring (-C-) og 4 surringsstropper (-C-)
- 2 bottBox-hylder med 9 bottBoxe
- 2 aluminiumshylder med skridsikre måtter og skillevægge
- 1 bund med integreret lastsikring (-oo-)
- 1 bund med rem med klemlås (-C-)
- 2 reolgavle med integreret lastsikring (-oo-)

Højre modul indeholder:

- 1 aluminiumshylde med skridsikker måtte, integreret lastsikring (-C-) og 2 surringsstropper (-C-)
- 2 tunglastskuffer med skridsikre måtter
- 1 systemtravers med 1 Systainer³ M 187 og 1 Systainer³ L 187
- 1 bund med integreret lastsikring (-oo-)

Venstre modul B x D x H mm	1822 x 376 x 950
Højre modul B x D x H mm	926 x 376 x 950
Vægt Kg	56.80
Artikel-Nr.	70099013.19M
Montagesæt	73510067.51V

	-C- Lash Alle lastsikringstyper med -C- Lash-surringsstrop.	TopLash -C- Lastsikring i reolhylder.
	FrontLash -OO- Vertikal og horisontal lastsikring på reolfronter. Kompatibel med airline-systemet.	



Tilbehør med i pakken

- 1 dokumentholder
- 1 TiltBox
- 1 surringsstrop med fitting og klemme
- 1 surringsstrop C-Lash montering

Vito L1

Akselafstand 3200 mm



bott vario3 Green Package

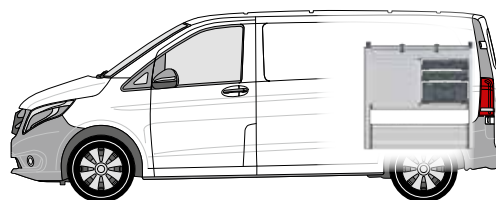
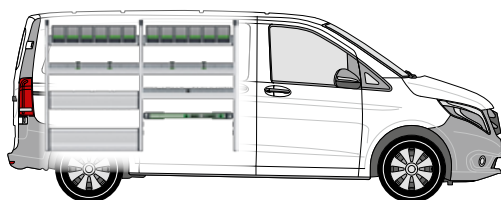



Venstre modul indeholder:

- 2 bottBox-hylder med 12 bottBoxe
- 2 aluminiumshylder med skridsikre måtter, integreret lastsikring (-oo- / -C-) og 4 surringsstropper (-C-)
- 1 aluminiumshylde med skridsikre måtte og skillevæg
- 1 alu klaphylde med alu drejelig klap og skridsikre måtte
- 1 bund med integreret lastsikring (-oo-) og alu drejelig klap
- 1 lastsikringssæt med surringsstrop (-oo-)
- 3 reolgavle med integreret lastsikring (-oo-)

Højre modul indeholder:

- 1 aluminiumshylde med skridsikre måtte, integreret lastsikring (-oo- / -C-) og 2 surringsstropper (-C-)
- 3 tunglastskuffer med skridsikre måtter
- 2 Systainer³ Organizer M 89 à 12 kasser
- 1 Systainer³ M 187
- 1 bund med integreret lastsikring (-oo-) og 2 alu drejelige klapper
- 2 reolgavle med integreret lastsikring (-oo-)

Venstre modul B x D x H mm	1822 x 376 x 1250
Højre modul B x D x H mm	926 x 376 x 950
Vægt Kg	69.85
Artikel-Nr.	70099014.19M
Montagesæt	73510067.51V

 -C- Lash Alle lastsikringstyper med -C- Lash-surringsstrop.	TopLash -C- Lastsikring i reolhylder.
 FrontLash -OO- Vertikal og horisontal lastsikring på reolfronter. Kompatibel med airline-systemet.	



Tilbehør med i pakken

- 1 dokumentholder
- 1 surringsstrop med fitting og klemme
- 1 TiltBox
- 1 surringsstrop C-Lash montering

Vito L2

Akselafstand 3200 mm



bott vario3 Silver Package

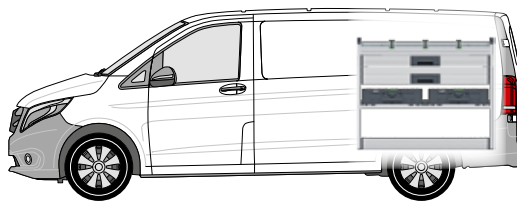
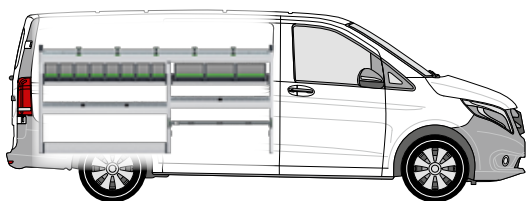



Venstre modul indeholder:

- 1 aluminiumshylde med skridsikker måtte, integreret lastsikring (-C-) og 5 surringsstropper (-C-)
- 2 bottBox-hylder med 11 bottBoxe
- 2 aluminiumshylder med skridsikre måtter og skillevægge
- 1 bund med integreret lastsikring (-oo-)
- 1 bund med rem med klemlås (-C-)
- 2 reolgavle med integreret lastsikring (-oo-)

Højre modul indeholder:

- 1 aluminiumshylde med skridsikker måtte, integreret lastsikring (-C-) og 3 surringsstropper (-C-)
- 2 tunglastskuffer med skridsikre måtter
- 1 systemtravers med 2 Systemainer³ L 187
- 1 bund med integreret lastsikring (-oo-)

Venstre modul B x D x H mm	2046 x 376 x 950
Højre modul B x D x H mm	1150 x 376 x 950
Vægt Kg	63.74
Artikel-Nr.	70099015.19M
Montagesæt	73510067.51V

 -C- Lash Alle lastsikringstyper med -C- Lash-surringsstrop.	TopLash -C- Lastsikring i reolhylder.
 FrontLash -OO- Vertikal og horisontal lastsikring på reolfronter. Kompatibel med airline-systemet.	



Tilbehør med i pakken

- 1 dokumentholder
- 1 surringsstrop med fitting og klemme
- 1 TiltBox
- 1 surringsstrop C-Lash montering

Vito L2

Akselafstand 3200 mm



bott vario3 Green Package

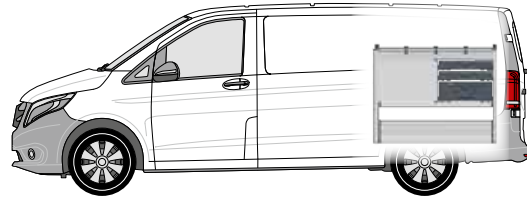
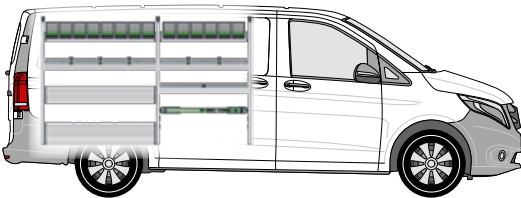



Venstre modul indeholder:

- 2 bottBox-hylder med 14 bottBoxe
- 2 aluminiumshylder med skridsikre måtter, integreret lastsikring (-oo- / -C-) og 5 surringsstropper (-C-)
- 1 alu klaphylde med alu drejelig klap og skridsikker måtte
- 1 aluminiumshylde med skridsikker måtte og skillevægge
- 1 bund med integreret lastsikring (-oo-) og alu drejelig klap
- 1 lastsikringssæt med surringsstrop (-oo-)
- 3 reolgavle med integreret lastsikring (-oo-)

Højre modul indeholder:

- 1 aluminiumshylde med skridsikker måtte, integreret lastsikring (-oo- / -C-) og 3 surringsstropper (-C-)
- 3 tunglastskuffer med skridsikre måtter
- 2 Systainer³ Organizer L 89 à 13 kasser
- 1 Systainer³ L 187
- 1 bund med integreret lastsikring (-oo-) og 2 alu drejelige klapper
- 2 reolgavle med integreret lastsikring (-oo-)

Venstre modul B x D x H mm	2046 x 376 x 1250
Højre modul B x D x H mm	1150 x 376 x 950
Vægt Kg	81.01
Artikel-Nr.	70099016.19M
Montagesæt	73510067.51V

	-C- Lash Alle lastsikringstyper med -C- Lash-surringsstrop.	TopLash -C- Lastsikring i reolhylder.
	FrontLash -OO- Vertikal og horisontal lastsikring på reolfronter. Kompatibel med airline-systemet.	



Tilbehør med i pakken

- 1 dokumentholder
- 1 surringsstrop med fitting og klemme
- 1 TiltBox
- 1 surringsstrop C-Lash montering

Vito L3

Akselafstand
3430 mm



bott vario3 Silver Package

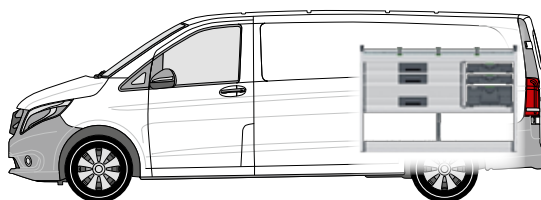
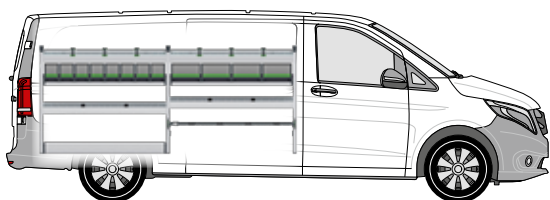



Venstre modul indeholder:

- 2 aluminiumshylder med skridsikre måtter, integreret lastsikring (-C-) og 6 surringsstropper (-C-)
- 2 bottBox-hylder med 12 bottBoxe
- 2 aluminiumshylder med skridsikre måtter og skillevægge
- 1 bund med integreret lastsikring (-oo-)
- 1 bund med rem med klemlås (-C-)
- 2 reolgavl med integreret lastsikring (-oo-)

Højre modul indeholder:

- 1 aluminiumshylde med skridsikre måtte, integreret lastsikring (-C-) og 3 surringsstropper (-C-)
- 3 tunglastskuffer med skridsikre måtter
- 2 Systainer³ Organizer M 89 à 12 kasser
- 1 Systainer³ M 187
- 1 bund med integreret lastsikring (-oo-)

Venstre modul B x D x H mm	2270 x 376 x 950
Højre modul B x D x H mm	1374 x 376 x 950
Vægt Kg	73.33
Artikel-Nr.	70099017.19M
Montagesæt	73510067.51V

	-C- Lash Alle lastsikringstyper med -C- Lash-surringsstrop.	TopLash -C- Lastsikring i reolhylder.
	FrontLash -OO- Vertikal og horisontal lastsikring på reolfronter. Kompatibel med airline-systemet.	



Tilbehør med i pakken

- 1 dokumentholder
- 1 TiltBox
- 1 surringsstrop med fitting og klemme
- 1 surringsstrop C-Lash montering

Vito L3

Akselafstand
3430 mm



bott vario3 Green Package

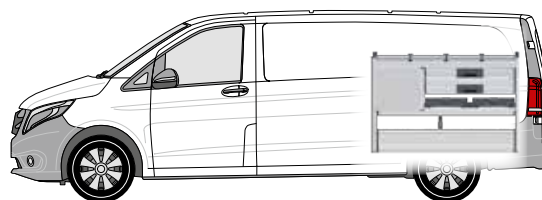
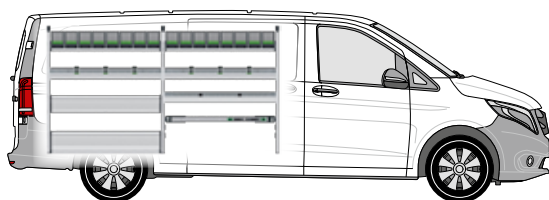



Venstre modul indeholder:

- 2 bottBox-hylder med 16 bottBoxe
- 2 aluminiumshylder med skridsikre måtter, integreret lastsikring (-oo- / -C-) og 6 surringsstropper (-C-)
- 1 alu klaphylde med alu drejelig klap og skridsikker måtte
- 1 aluminiumshylde med skridsikker måtte og skillevægge
- 1 bund med integreret lastsikring (-oo-) og alu drejelig klap
- 1 lastsikringssæt med surringsstrop (-oo-)
- 3 reolgavle med integreret lastsikring (-oo-)

Højre modul indeholder:

- 1 aluminiumshylde med skridsikker måtte, integreret lastsikring (-oo- / -C-) og 3 surringsstropper (-C-)
- 5 tunglastskuffer med skridsikre måtter
- 2 Systainer³ Organizer M 89 à 12 kasser
- 1 bund med integreret lastsikring (-oo-) og 2 alu drejelige klapper
- 2 reolgavle med integreret lastsikring (-oo-)

Venstre modul B x D x H mm	2270 x 376 x 1250
Højre modul B x D x H mm	1374 x 376 x 950
Vægt Kg	88.92
Artikel-Nr.	70099018.19M
Montagesæt	73510067.51V

	-C- Lash Alle lastsikringstyper med -C- Lash-surringsstrop.		TopLash -C- Lastsikring i reolhylder.
	FrontLash -OO- Vertikal og horisontal lastsikring på reolfronter. Kompatibel med airline-systemet.		



Tilbehør med i pakken

- 1 dokumentholder
- 1 TiltBox
- 1 surringsstrop med fitting og klemme
- 1 surringsstrop C-Lash montering

Sprinter L1-H1 FH

Akselafstand
3259 mm



bott vario3 Silver Package

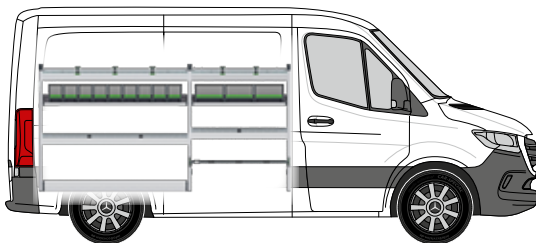

Venstre modul indeholder:

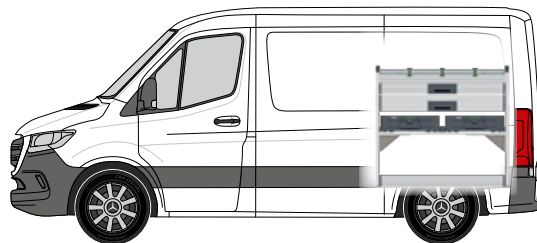

- 2 aluminiumshylder med skridsikre måtter, integreret lastsikring (-C-) og 5 surringsstropper (-C-)
- 2 bottBox-hylder med 12 bottBoxe
- 2 aluminiumshylder med skridsikre måtter og skillevægge
- 1 bund med integreret lastsikring (-oo-)
- 1 bund med rem med klemlås (-C-)
- 2 reolgavle med integreret lastsikring (-oo-)



Højre modul indeholder:

- 1 aluminiumshylde med skridsikker måtte, integreret lastsikring (-C-) og 3 surringsstropper (-C-)
- 2 tunglastskuffer med skridsikre måtter
- 1 systemtraversesæt med 2 Systainer³ L 187
- 1 bund med integreret lastsikring (-oo-)

Venstre modul B x D x H mm	2270 x 366 x 1150
Højre modul B x D x H mm	1150 x 366 x 1050
Vægt Kg	69.72
Artikel-Nr.	70099025.19M
Montagesæt	73510067.51V

	-C- Lash Alle lastsikringstyper med -C- Lash-surringsstrop.	TopLash -C- Lastsikring i reolhylder.
	FrontLash -OO- Vertikal og horisontal lastsikring på reolfronter. Kompatibel med airline-systemet.	



Tilbehør med i pakken

- 1 dokumentholder
- 1 TiltBox
- 1 surringsstrop med fitting og klemme
- 1 surringsstrop C-Lash montering

Sprinter L1-H1 FH

Akselafstand
3259 mm



bott vario3 Green Package



Venstre modul indeholder:

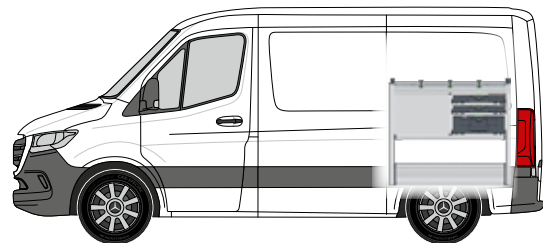

- 3 bottBox-hylder med 20 bottBoxe
- 2 aluminiumshylder med skridsikre måtter, integreret lastsikring (-oo- / -C-) og 6 surringsstropper (-C-)
- 1 aluklaphylde med alu drejelig klap og skridsikker måtte
- 2 aluminiumshylder med skridsikre måtter og skillevægge
- 1 bund med integreret lastsikring (-oo-) og alu drejelig klap
- 1 lastsikringssæt med surringsstrop (-oo-)
- 3 reolgavle med integreret lastsikring (-oo-)



Højre modul indeholder:

- 1 aluminiumshylde med skridsikker måtte, integreret lastsikring (-oo- / -C-) og 3 surringsstropper (-C-)
- 3 tunglastskuffer med skridsikre måtter
- 2 Systainer³ Organizer L 89 à 13 kasser
- 1 Systainer³ L 187
- 1 bund med integreret lastsikring (-oo-) og 2 alu drejelige klapper
- 2 reolgavle med integreret lastsikring (-oo-)

Venstre modul B x D x H mm	2270 x 266 x 1650
Højre modul B x D x H mm	1150 x 488 x 1050
Vægt Kg	100.12
Artikel-Nr.	70099026.19M
Montagesæt	73510067.51V

	-C- Lash Alle lastsikringstyper med -C- Lash-surringsstrop.	TopLash -C- Lastsikring i reolhylder.
	FrontLash -OO- Vertikal og horisontal lastsikring på reolfronter. Kompatibel med airline-systemet.	



Tilbehør med i pakken

- 1 dokumentholder
- 1 surringsstrop med fitting og klemme
- 1 TiltBox
- 1 surringsstrop C-Lash montering

Sprinter L1-H1 BH

Akselafstand
3250 mm



bott vario3 Silver Package

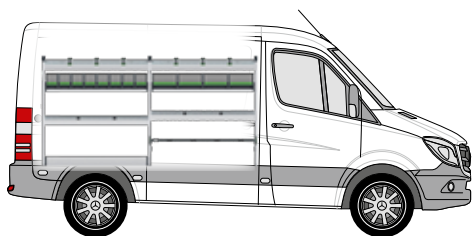

Venstre modul indeholder:

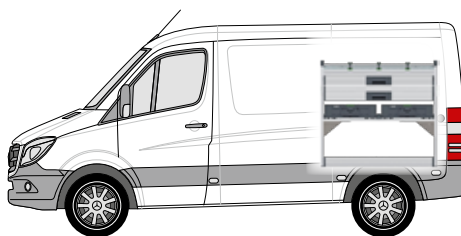

- 2 aluminiumshylder med skridsikre måtter, integreret lastsikring (-C-) og 6 surringsstropper (-C-)
- 2 bottBox-hylder med 12 bottBoxe
- 2 aluminiumshylder med skridsikre måtter og skillevægge
- 1 bund med integreret lastsikring (-oo-)
- 1 bund med rem med klemlås (-C-)
- 2 reolgavle med integreret lastsikring (-oo-)



Højre modul indeholder:

- 1 aluminiumshylde med skridsikker måtte, integreret lastsikring (-C-) og 3 surringsstropper (-C-)
- 2 tunglastskuffer med skridsikre måtter
- 1 systemtraversesæt med 2 Systainer³ L 187
- 1 bund med integreret lastsikring (-oo-)

Venstre modul B x D x H mm	2270 x 376 x 1150
Højre modul B x D x H mm	1150 x 376 x 1050
Vægt Kg	68.93
Artikel-Nr.	70099019.19M
Montagesæt	73510067.51V

	-C- Lash Alle lastsikringstyper med -C- Lash-surringsstrop.	TopLash -C- Lastsikring i reolhylder.
	FrontLash -OO- Vertikal og horisontal lastsikring på reolfronter. Kompatibel med airline-systemet.	



Tilbehør med i pakken

- 1 dokumentholder
- 1 TiltBox
- 1 surringsstrop med fitting og klemme
- 1 surringsstrop C-Lash montering

Sprinter L1-H1 BH

Akselafstand
3250 mm



bott vario3 Green Package

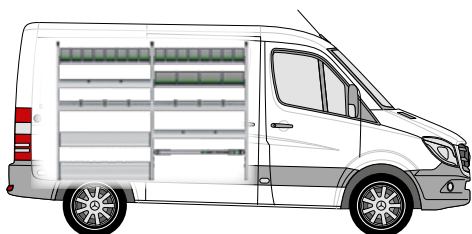

Venstre modul indeholder:

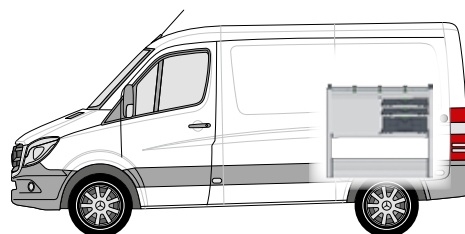

- 3 bottBox-hylder med 20 bottBoxe
- 2 aluminiumshylder med skridsikre måtter, integreret lastsikring (-oo- / -C-) og 6 surringsstropper (-C-)
- 1 aluklaphylde med alu drejelig klap og skridsikre måtte
- 2 aluminiumshylder med skridsikre måtter og skillevægge
- 1 bund med integreret lastsikring (-oo-) og alu drejelig klap
- 1 lastsikringssæt med surringsstrop (-oo-)
- 3 reolgavle med integreret lastsikring (-oo-)



Højre modul indeholder:

- 1 aluminiumshylde med skridsikre måtte, integreret lastsikring (-oo- / -C-) og 3 surringsstropper (-C-)
- 3 tunglastskuffer med skridsikre måtter
- 2 Systainer³ Organizer L 89 à 13 kasser
- 1 Systainer³ L 187
- 1 bund med integreret lastsikring (-oo-) og 2 alu drejelige klapper
- 2 reolgavle med integreret lastsikring (-oo-)

Venstre modul B x D x H mm	2270 x 376 x 1650
Højre modul B x D x H mm	1150 x 488 x 1050
Vægt Kg	100.32
Artikel-Nr.	70099020.19M
Montagesæt	73510067.51V

	-C- Lash Alle lastsikringstyper med -C- Lash-surringsstrop.	TopLash -C- Lastsikring i reolhylder.
	FrontLash -OO- Vertikal og horisontal lastsikring på reolfronter. Kompatibel med airline-systemet.	



Tilbehør med i pakken

- 1 dokumentholder
- 1 TiltBox
- 1 surringsstrop med fitting og klemme
- 1 surringsstrop C-Lash montering

Sprinter L1-H2 FH

Akselafstand
3259 mm



bott vario3 Silver Package

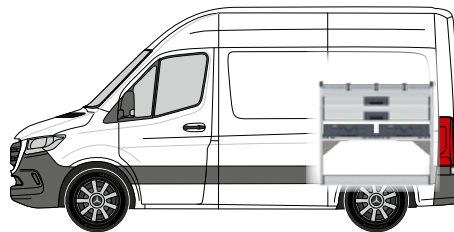
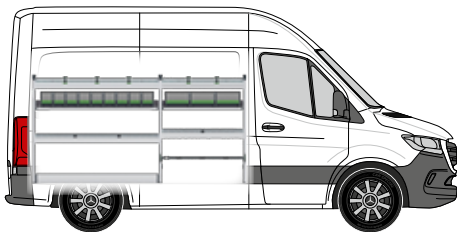



Venstre modul indeholder:

- 2 aluminiumshylder med skridsikre måtter, integreret lastsikring (-C-) og 5 surringsstropper (-C-)
- 2 bottBox-hylder med 12 bottBoxe
- 2 aluminiumshylder med skridsikre måtter og skillevægge
- 1 bund med integreret lastsikring (-oo-)
- 1 bund med rem med klemlås (-C-)
- 2 reolgavle med integreret lastsikring (-oo-)

Højre modul indeholder:

- 1 aluminiumshylde med skridsikker måtte, integreret lastsikring (-C-) og 3 surringsstropper (-C-)
- 2 tunglastskuffer med skridsikre måtter
- 1 systemtraversesæt med 2 Systainer³ L 187
- 1 bund med integreret lastsikring (-oo-)

Venstre modul B x D x H mm	2270 x 366 x 1150
Højre modul B x D x H mm	1150 x 366 x 1050
Vægt Kg	69.72
Artikel-Nr.	70099025.19M
Montagesæt	73510067.51V

	-C- Lash Alle lastsikringstyper med -C- Lash-surringsstrop.	TopLash -C- Lastsikring i reolhylder.
	FrontLash -OO- Vertikal og horisontal lastsikring på reolfronter. Kompatibel med airline-systemet.	



Tilbehør med i pakken

- 1 dokumentholder
- 1 TiltBox
- 1 surringsstrop med fitting og klemme
- 1 surringsstrop C-Lash montering

Sprinter L1-H2 FH

Akselafstand
3259 mm



bott vario3 Green Package

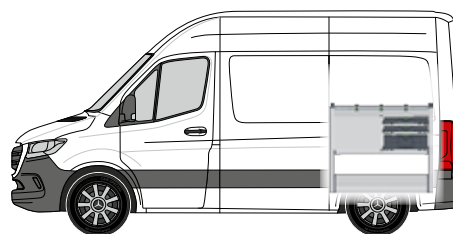
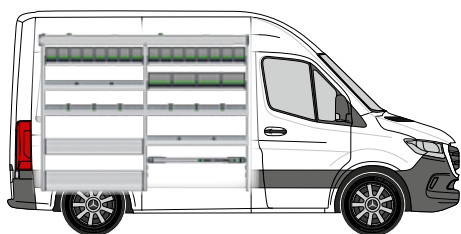



Venstre modul indeholder:

- 1 lang alu-rørhylde med skridsikker måtte
- 3 bottBox-hylder med 20 bottBoxe
- 2 aluminiumshylder med skridsikre måtter, integreret lastsikring (-oo- / -C-) og 6 surringsstropper (-C-)
- 1 aluklaphylde med alu drejelig klap og skridsikker måtte
- 2 aluminiumshylder med skridsikre måtter og skillevægge
- 1 bund med integreret lastsikring (-oo-) og alu drejelig klap
- 1 lastsikringssæt med surringsstrop (-oo-)
- 3 reolgavle med integreret lastsikring (-oo-)

Højre modul indeholder:

- 1 aluminiumshylde med skridsikker måtte, integreret lastsikring (-oo- / -C-) og 3 surringsstropper (-C-)
- 3 tunglastskuffer med skridsikre måtter
- 2 Systainer³ Organizer L 89 à 13 kasser
- 1 Systainer³ L 187
- 1 bund med integreret lastsikring (-oo-) og 2 alu drejelige klapper
- 2 reolgavle med integreret lastsikring (-oo-)

Venstre modul B x D x H mm	2270 x 376 x 1700
Højre modul B x D x H mm	1150 x 488 x 1050
Vægt Kg	107.38
Artikel-Nr.	70099021.19M
Montagesæt	73510067.51V

	-C- Lash Alle lastsikringstyper med -C- Lash-surringsstrop.	TopLash -C- Lastsikring i reolhylder.
	FrontLash -OO- Vertikal og horisontal lastsikring på reolfronter. Kompatibel med airline-systemet.	



Tilbehør med i pakken

- 1 dokumentholder
- 1 TiltBox
- 1 surringsstrop med fitting og klemme
- 1 surringsstrop C-Lash montering

Sprinter L1-H2 BH

Akselafstand
3250 mm



bott vario3 Silver Package

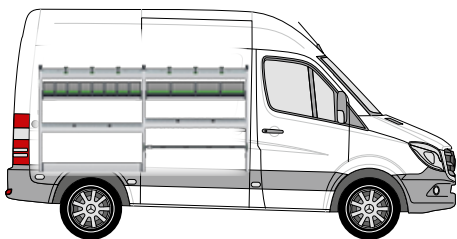

Venstre modul indeholder:

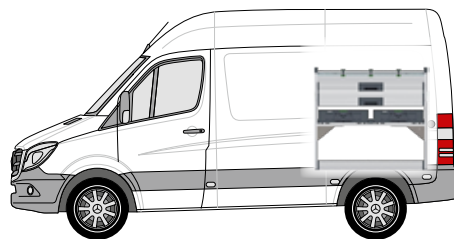

- 2 aluminiumshylder med skridsikre måtter, integreret lastsikring (-C-) og 6 surringsstropper (-C-)
- 2 bottBox-hylder med 12 bottBoxe
- 2 aluminiumshylder med skridsikre måtter og skillevægge
- 1 bund med integreret lastsikring (-oo-)
- 1 bund med rem med klemlås (-C-)
- 2 reolgavl med integreret lastsikring (-oo-)



Højre modul indeholder:

- 1 aluminiumshylde med skridsikker måtte, integreret lastsikring (-C-) og 3 surringsstropper (-C-)
- 2 tunglastskuffer med skridsikre måtter
- 1 systemtraversesæt med 2 Systainer³ L 187
- 1 bund med integreret lastsikring (-oo-)

Venstre modul B x D x H mm	2270 x 376 x 1150
Højre modul B x D x H mm	1150 x 376 x 1050
Vægt Kg	68.93
Artikel-Nr.	70099019.19M
Montagesæt	73510067.51V

	-C- Lash Alle lastsikringstyper med -C- Lash-surringsstrop.	TopLash -C- Lastsikring i reolhylder.
	FrontLash -OO- Vertikal og horisontal lastsikring på reolfronter. Kompatibel med airline-systemet.	



Tilbehør med i pakken

- 1 dokumentholder
- 1 TiltBox
- 1 surringsstrop med fitting og klemme
- 1 surringsstrop C-Lash montering

Sprinter L1-H2 BH

Akselafstand
3250 mm



bott vario3 Green Package

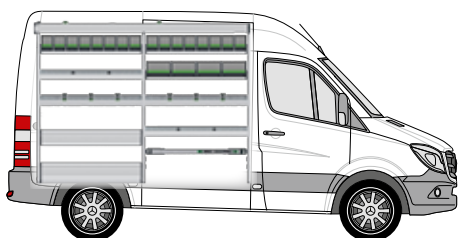

Venstre modul indeholder:

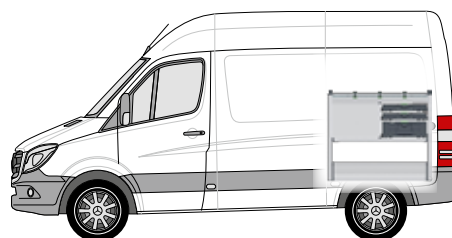

- 1 lang alu-rørhylde med skridsikker måtte
- 3 bottBox-hylder med 20 bottBoxe
- 2 aluminiumshylder med skridsikre måtter, integreret lastsikring (-oo- / -C-) og 6 surringsstropper (-C-)
- 1 aluklaphylde med alu drejelig klap og skridsikker måtte
- 2 aluminiumshylder med skridsikre måtter og skillevægge
- 1 bund med integreret lastsikring (-oo-) og alu drejelig klap
- 1 lastsikringssæt med surringsstrop (-oo-)
- 3 reolgavle med integreret lastsikring (-oo-)



Højre modul indeholder:

- 1 aluminiumshylde med skridsikker måtte, integreret lastsikring (-oo- / -C-) og 3 surringsstropper (-C-)
- 3 tunglastskuffer med skridsikre måtter
- 2 Systainer³ Organizer L 89 à 13 kasser
- 1 Systainer³ L 187
- 1 bund med integreret lastsikring (-oo-) og 2 alu drejelige klapper
- 2 reolgavle med integreret lastsikring (-oo-)

Venstre modul B x D x H mm	2270 x 376 x 1700
Højre modul B x D x H mm	1150 x 488 x 1050
Vægt Kg	107.58
Artikel-Nr.	70099022.19M
Montagesæt	73510067.51V

	-C- Lash Alle lastsikringstyper med -C- Lash-surringsstrop.	TopLash -C- Lastsikring i reolhylder.
	FrontLash -OO- Vertikal og horisontal lastsikring på reolfronter. Kompatibel med airline-systemet.	



Tilbehør med i pakken

- 1 dokumentholder
- 1 surringsstrop med fitting og klemme
- 1 TiltBox
- 1 surringsstrop C-Lash montering

Sprinter

L2-H1 FA

Akselafstand
3924 mm

Sprinter

L2-H1 HA

Akselafstand
3665 mm



bott vario3 Silver Package

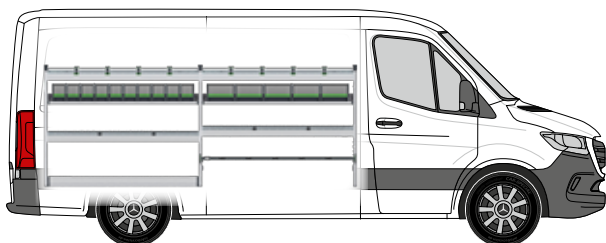

Venstre modul indeholder:

- 2 aluminiumshylder med skridsikre måtter, integreret lastsikring (-C-) og 8 surringsstropper (-C-)
- 2 bottBox-hylder med 15 bottBoxe
- 2 aluminiumshylder med skridsikre måtter og skillevægge
- 1 bund med integreret lastsikring (-oo-)
- 1 bund med rem med klemlås (-C-)
- 2 reolgavle med integreret lastsikring (-oo-)

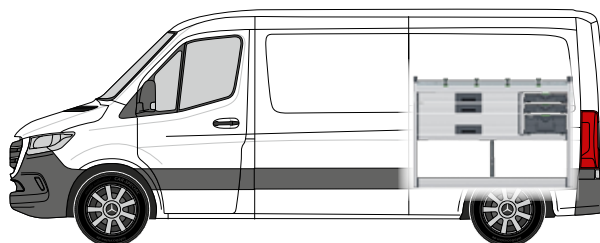

Højre modul indeholder:

- 1 aluminiumshylde med skridsikker måtte, integreret lastsikring (-C-) og 4 surringsstropper (-C-)
- 3 tunglastskuffer med skridsikre måtter
- 2 Systainer³ Organizer M 89 à 12 kasser
- 1 Systainer³ M 187
- 1 bund med integreret lastsikring (-oo-)

Venstre modul B x D x H mm	2942 x 376 x 1150
Højre modul B x D x H mm	1486 x 376 x 1050
Vægt Kg	87.05
Artikel-Nr.	70099005.19M
Montagesæt	73510067.51V



-C- Lash
Alle lastsikringstyper med -C- Lash-surringsstrop.

TopLash -C-
Lastsikring i reolhylder.



FrontLash -OO-
Vertikal og horisontal lastsikring på reolfronter. Kompatibel med airline-systemet.



Tilbehør med i pakken

- 1 dokumentholder
- 1 TiltBox
- 1 surringsstrop med fitting og klemme
- 1 surringsstrop C-Lash montering

Sprinter**L2-H1 FA**

Akselafstand
3924 mm

Sprinter**L2-H1 HA**

Akselafstand
3665 mm

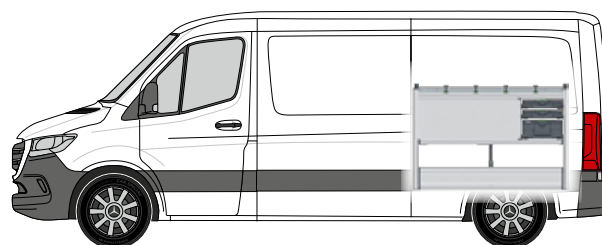

**bott vario3 Green Package****Venstre modul indeholder:**

- 3 bottBox-hylder med 25 bottBoxe
- 2 aluminiumshylder med skridsikre måtter, integreret lastsikring (-oo- / -C-) og 8 surringsstropper (-C-)
- 1 aluklaphylde med alu drejelig klap og skridsikker måtte
- 2 aluminiumshylder med skridsikre måtter og skillevægge
- 1 bund med integreret lastsikring (-oo-) og alu drejelig klap
- 1 lastsikringssæt med surringsstrop (-oo-)
- 3 reolgavle med integreret lastsikring (-oo-)

**Højre modul indeholder:**

- 1 aluminiumshylde med skridsikker måtte, integreret lastsikring (-oo- / -C-) og 4 surringsstropper (-C-)
- 3 tunglastskuffer med skridsikre måtter
- 2 Systainer³ Organizer M à 12 kasser
- 1 Systainer³ M 187
- 1 bund med integreret lastsikring (-oo-) og 2 alu drejelige klapper
- 2 reolgavle med integreret lastsikring (-oo-)

Venstre modul B x D x H mm	2942 x 376 x 1650
Højre modul B x D x H mm	1486 x 488 x 1050
Vægt Kg	125.71
Artikel-Nr.	70099023.19M
Montagesæt	73510067.51V

	-C- Lash Alle lastsikringstyper med -C- Lash-surringsstrop.	TopLash -C- Lastsikring i reelhylder.
	FrontLash -OO- Vertikal og horisontal lastsikring på reolfronter. Kompatibel med airline-systemet.	

**Tilbehør med i pakken**

- 1 dokumentholder
- 1 TiltBox
- 1 surringsstrop med fitting og klemme
- 1 surringsstrop C-Lash montering

Sprinter

L2-H2 FA

Akselafstand
3924 mm

Sprinter

L2-H2 HA

Akselafstand
3665 mm



bott vario3 Silver Package

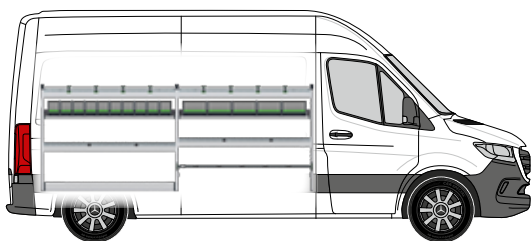

Venstre modul indeholder:

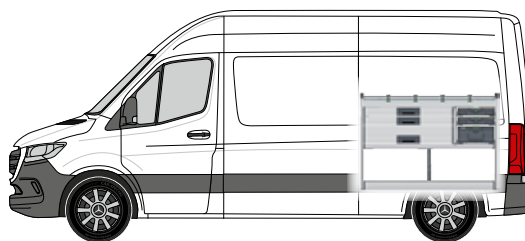

- 2 aluminiumshylder med skridsikre måtter, integreret lastsikring (-C-) og 8 surringsstropper (-C-)
- 2 bottBox-hylder med 15 bottBoxe
- 2 aluminiumshylder med skridsikre måtter og skillevægge
- 1 bund med integreret lastsikring (-oo-)
- 1 bund med rem med klemlås (-C-)
- 2 reolgavl med integreret lastsikring (-oo-)



Højre modul indeholder:

- 1 aluminiumshylde med skridsikre måtte, integreret lastsikring (-C-) og 4 surringsstropper (-C-)
- 3 tunglastskuffer med skridsikre måtter
- 2 Systainer³ Organizer M 89 à 12 kasser
- 1 Systainer³ M 187
- 1 bund med integreret lastsikring (-oo-)

Venstre modul B x D x H mm	2942 x 376 x 1150
Højre modul B x D x H mm	1486 x 376 x 1050
Vægt Kg	87.05
Artikel-Nr.	70099005.19M
Montagesæt	73510067.51V

	-C- Lash Alle lastsikringstyper med -C- Lash-surringsstrop.	TopLash -C- Lastsikring i reolhylder.
	FrontLash -OO- Vertikal og horisontal lastsikring på reolfronter. Kompatibel med airline-systemet.	



Tilbehør med i pakken

- 1 dokumentholder
- 1 TiltBox
- 1 surringsstrop med fitting og klemme
- 1 surringsstrop C-Lash montering

Sprinter

L2-H2 FA

Akselafstand
3924 mm

Sprinter

L2-H2 HA

Akselafstand
3665 mm



bott vario3 Green Package



Venstre modul indeholder:

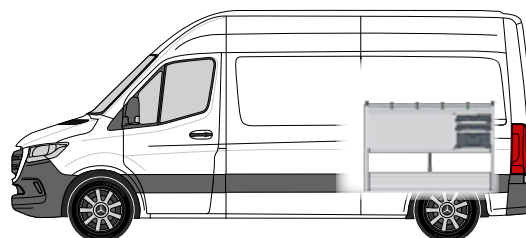

- 1 lang alu-rørhylde med skridsikker måtte
- 3 bottBox-hylder med 25 bottBoxe
- 2 aluminiumshylder med skridsikre måtter, integreret lastsikring (-oo- / -C-) og 8 surringsstropper (-C-)
- 1 aluklaphylde med alu drejelig klap og skridsikker måtte
- 2 aluminiumshylder med skridsikre måtter og skillevægge
- 1 bund med integreret lastsikring (-oo-) og alu drejelig klap
- 1 lastsikringssæt med surringsstrop (-oo-)
- 3 reolgavle med integreret lastsikring (-oo-)



Højre modul indeholder:

- 1 aluminiumshylde med skridsikker måtte, integreret lastsikring (-oo- / -C-) og 4 surringsstropper (-C-)
- 3 tunglastskuffer med skridsikre måtter
- 2 Systainer³ Organizer M 89 à 12 kasser
- 1 Systainer³ M 187
- 1 bund med integreret lastsikring (-oo-) og 2 alu drejelige klapper
- 3 reolgavle med integreret lastsikring (-oo-)

Venstre modul B x D x H mm	2942 x 376 x 1700
Højre modul B x D x H mm	1486 x 488 x 1050
Vægt Kg	132.85
Artikel-Nr.	70099008.19M
Montagesæt	73510067.51V

 -C- Lash Alle lastsikringstyper med -C- Lash-surringsstrop.	TopLash -C- Lastsikring i reolhylder.
 FrontLash -OO- Vertikal og horisontal lastsikring på reolfronter. Kompatibel med airline-systemet.	



Tilbehør med i pakken

- 1 dokumentholder
- 1 surringsstrop med fitting og klemme
- 1 TiltBox
- 1 surringsstrop C-Lash montering

Tagbøjlesystemer

Maksimal
opbevaringsrum

Let

Aerodynamisk formede
komponenter

Sikker transport af lasten



Let, stabil og sikker

Hos os finder du det bedst egnede tagbøjlesystem. Vores tagbøjlesystemer er lette, stabile og sikre. De har maks. opbevaringsrum på biltaget, er økonomiske og langtidsholdbare. De aerodynamisk formede komponenter i anodiseret aluminium minimerer luftmodstanden og vindstøjen.

Med vores alsidige tilbehør kan tagbøjlesystemet udvides efter behov. For eksempel med en stigelift for ergonomisk korrekt læsning af en stige. Stigelifte fra bott er egnet til hurtig, nem og sikker af- og pålæsning af stiger der sikres på bilens tag.

Tagbøjlesystemer

Basis lastbøjler



Model	Citan	Citan	Vito	Vito	Sprinter
Byggeår	2012	2012	2014	2014	2006/2018**
Akselafstand	2313 / 2697 / 3081	3081	3200 / 3200 / 3430	3200 / 3200 / 3430	3250 / 3665 HA
Køretøjslængde	Alle	L3	Alle	Alle	L1 / L2
Køretøjshøjde	H1	H1	H1	H1	H1
Udførelse bag	Alle	Alle	Alle	Alle	Dobbelte døre
Antal holder	2	3	2	4	2
Artikel-nr.	35001026	35001027	35001088	35001089	35001041*

Model	Sprinter	Sprinter	Sprinter	Sprinter	Sprinter
Byggeår	2006/2018**	2006/2018**	2006/2018**	2006/2018**	2006/2018**
Akselafstand	3250 / 3665 HA	3665 HA	3250 / 3665 / 4325 / 4325L HA	3250 / 3665 / 4325 / 4325L HA	3665 / 4325 / 4325L HA
Køretøjslængde	L1 / L2	L2	Alle	Alle	L2 / L3 / L4
Køretøjshøjde	H1	H1	H2	H2	H2
Udførelse bag	Dobbelte døre	Dobbelte døre	Dobbelte døre	Dobbelte døre	Dobbelte døre
Antal holder	3	4	2	3	4
Artikel-nr.	35001042*	35001043*	35001044*	35001045*	35001046*

Tagbøjlesystemer

Sidestøtte

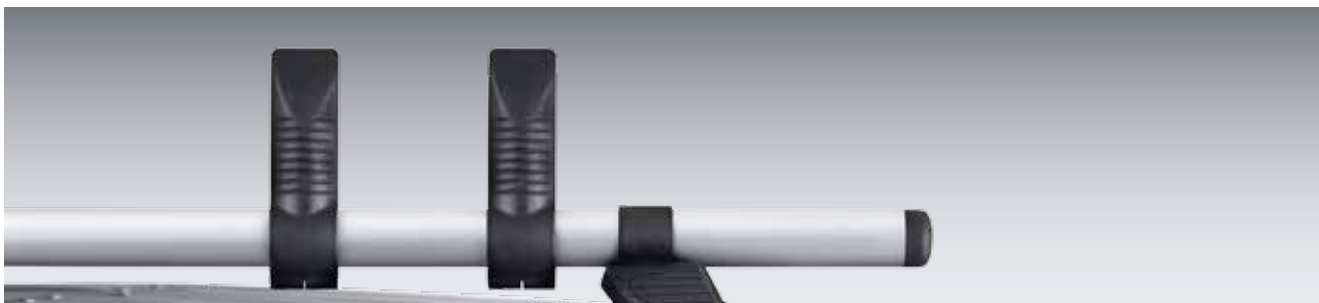

- til ekstra montering på basis-lastbøjles stiver med 3 eller 4 stiver

VE (styk)	2
Artikel-nr.	35002034

Hæklæsserulle - passer til basis-lastbøjler



Model	Vito	Vito	Vito	Sprinter	Sprinter
Byggeår fra	2014	2014	2014	2006 / 2018**	2006 / 2018**
Akselafstand mm	3430	3200 / 3200L	3430	3250 / 3665	3665 / 4325 / 4325L
Køretøjslængde	L3	L1 / L2	L3	L1 / L2	L2 / L3 / L4
Køretøjshøjde	H1	H1	H1	H1	H2
bag	Bagklap	Dobbelte døre	Dobbelte døre	Dobbelte døre	Dobbelte døre
Artikel-nr.	35002025	35002025	35002031	35002033	35002032

Tagbøjlesystemer

Aluminium-langdele-lastrør



- aflåselig og slagfast stålindsats i begge ender
- maks. bæreevne: 50 kg
- af pulverlakeret aluminium

Udførelse til	rør indtil 2m	rør indtil 3 m
Artikel-nr.	35002021	35002022



„Jeg skal hver dag højt op. Derved er stiger uundværlige for mig. De er sikkert opbevaret på taget af min servicebil. Med den praktiske hjælp fra bott har jeg hurtig læsset af og på“



Kurvbøjler



Model	Citan	Citan	Citan	Vito	Vito
Byggeår fra	2012	2012	2012	2014	2014
Akselafstand mm	2313	2697	3081	3200	3200
Køretøjslængde	L1	L2	L3	L1	L1
Køretøjshøjde	H1	H1	H1	H1	H1
Udførelse bag	Dobbelte døre	Dobbelte døre	Dobbelte døre	Dobbelte døre	Dobbelte døre
Kurvbøjler	1,25 x 2,0 m	1,25 x 2,2 m	1,25 x 2,6 m	1,40 x 3,0 m	1,40 x 2,8 m
Artikel-nr.	35001028	35001029	35001030	35001090	35001091

Model	Vito	Vito	Vito	Vito	Sprinter
Byggeår fra	2014	2014	2014	2014	2006/2018**
Akselafstand mm	3200L	3200L	3430	3430	3250
Køretøjslængde	L2	L2	L3	L3	L1
Køretøjshøjde	H1	H1	H1	H1	H1
Udførelse bag	Dobbelte døre	Bagklap	Dobbelte døre	Bagklap	Dobbelte døre
Kurvbøjler	1,40 x 3,2 m	1,40 x 3,0 m	1,40 x 3,4 m	1,40 x 3,2 m	1,60 x 3,2 m
Artikel-nr.	35001092	35001093	35001094	35001095	35001047*

Model	Sprinter	Sprinter	Sprinter	Sprinter	Sprinter
Byggeår fra	2006/2018**	2006/2018**	2006/2018**	2006/2018**	2006/2018**
Akselafstand mm	3250	3665	3665	4325	4325L
Køretøjslængde	L1	L2	L2	L3	L4
Køretøjshøjde	H2	H1	H2	H2	H2
Udførelse bag	Dobbelte døre	Dobbelte døre	Dobbelte døre	Dobbelte døre	Dobbelte døre
Kurvbøjler	1,60 x 2,8 m	1,60 x 4,0 m	1,60 x 3,4 m	1,60 x 4,4 m	1,60 x 4,8 m
Artikel-nr.	35001048*	35001049*	35001050*	35001051*	35001052*

*Kurvbøjlesystemet er ikke egnet til glasfibertag (superhøje tag) og ikke til køretøjer med bakkamera**med Overhæng

Lastsikring

Lastsikring på den nemme måde

Sikkerhed for fører og last

Altid overholdte forskrifter



Sikker undervejs

Alle systemkomponenter fra bott vario3 bilindretning tilbyder innovative muligheder for enkel lastsikring. Alle materialer og værktøjer er pakket sikkert. Uanset om der benyttes de anerkendte Airline-surringskinner eller vores nye C-lash befæstigelse, der tillader en specielt enkel håndtering. Med C-lash fastgøres surringsstroppe trinløst og fleksibelt på vores specielle aluprofiler.

Herved sikres din fragt og dit udstyr under alle kørselsbetingelser, selv når du kører på dårlige veje. I vores store produktsortiment finder du de rigtige midler til lastsikring til enhver anvendelse.

Lastsikring

Lastsikringsskinne med beskyttelsesprofil



- Anlægsflader med kantliste, ideel til last med ømfindtlige overflader
- Til remme med fitting
- Bredde 46 mm
- Rasterafstand 25 mm
- Kapacitet op til 500 daN (afhængig af befæstigelsestype)
- Den grønne beskyttelsesprofil kan erstattes med LED strips
- Inkl. 2 slutkapper som beskyttelsesfunktion
- Endekappe til surringsskinne: 85001138.19V

Skinnelængde mm	1000	1500	2000	3000	lfdm.
Artikel-Nr.	67901014.98V	67901015.98V	67901016.98V	67901017.98V	67901018.98V

Lastsikringskuffert til biler med lastsikringskinner



- ideel til biler med en bott vario3 bilindretning med surringselementer og/eller lastsikringskinner
- brugen af surringsstropper med fittings muliggør en hurtig og pålidelig sikring af lasten via surringpunkterne eller lastsikringskinnerne i bilen
- Sæt bestående af:
 - 1x Systainer³ Organizer M 89
 - 2x surringsstropper 3,5 m med fitting og klemme
 - 2x surringsstropper 3,5 m med fitting og skralde
 - 6x lastsikringspads
 - 6x kanstbeskyttelsepads
- inkl. vigtige informationer om lastsikring

Mål B x D x H mm	396 x 296 x 89
Artikel-Nr.	72610038.19V

Spændebånd med fitting og skralde



- bott spændebånd i antracitgrå
- passer til lastsikringskinner
- båndbredde 25 mm

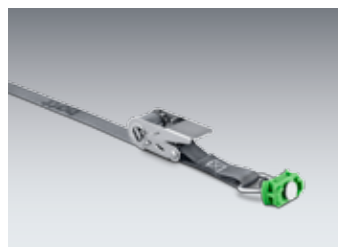

Båndlængde mm	1000	2500	3000	3500	5000	2500
Fast ende mm	130	130	130	500	500	500
Belastning daN	500	500	400	500	500	500
Artikel-Nr.	62626005.19V	62626006.19V	62626069.19V	62626007.19V	62626008.19V	62626049.19V

Spændebånd med fitting og klemlås

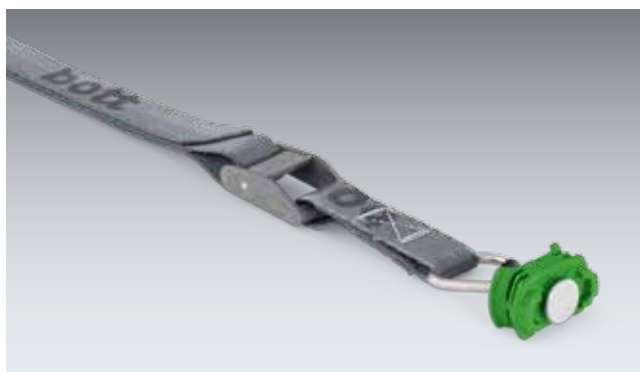

- bott spændebånd i antracitgrå
- passer til lastsikringskinner
- båndbredde 25 mm

Båndlængde mm	1000	2500	2500	3500	5000
Fast ende mm	130	130	500	500	500
Belastning daN	150	150	150	150	150
Artikel-Nr.	62626009.19V	62626010.19V	62626050.19V	62626011.19V	62626012.19V

Lastsikring

Godssikkerhedsnet



- tætmasket lastsikringsnet
- kontrolleret iht. VDI 2700
- maskestørrelse 45 x 45 mm
- kapacitet op til 400 daN
- rem med klemlås i omkredsen

Udførelse	4x kroge	4x fittings	4x kroge	4x fittings
Mål B x D mm	1250 x 730	1250 x 730	2290 x 1500	2290 x 1500
Artikel-Nr.	62627006.19V	62627007.19V	62627008.19V	62627009.19V

Lastsikringsvæv



- til sikring af lasten i køretøjet og på ladet
- tyveribeskyttelse via ugenomsigtigt stof
- kontrolleret iht. VDI 2700
- kapacitet op til 200 daN
- farve: antracitgrå

Udførelse	4x spændebånd med klemlås med fladkroge	4x spændebånd med klemlås med fitting	6x spændebånd med klemlås med fladkroge	6x spændebånd med klemlås med fitting
Mål B x D mm	1250 x 730	1250 x 730	2290 x 1500	2290 x 1500
Artikel-Nr.	62627010.19V	62627011.19V	62627012.19V	62627013.19V

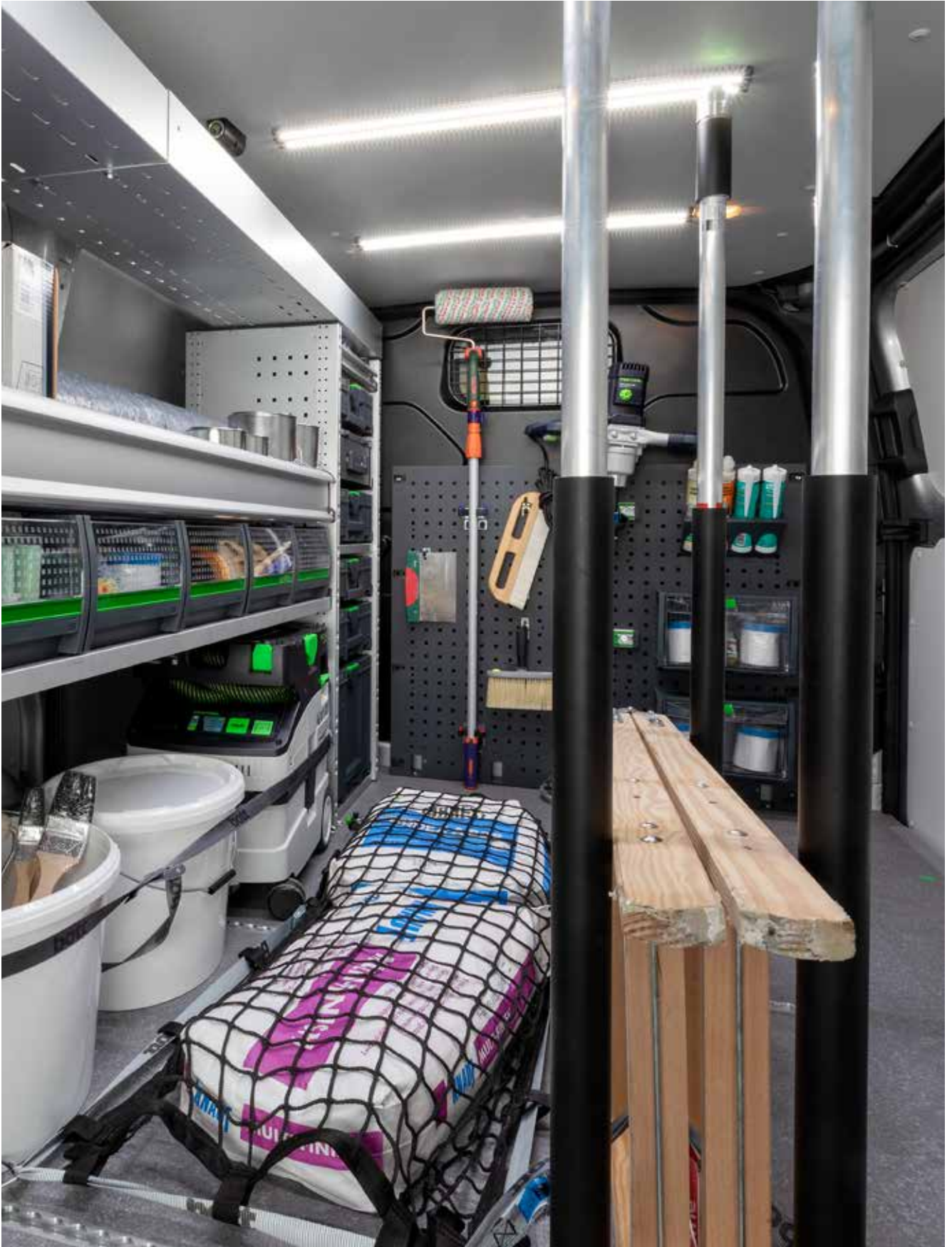

Skovl- og værktøjsholder til bagdøre



- til opbevaring af flere skovle eller koste samt andet let værktøj
- bagvæg med perfo huller
- fiksering af last med 10 perfo kroge og 2 gummibånd
- inkl. 2 højdejusterbare montageprofiler til montage af skovlholderen på bagdøren (kun til bilvarianter med højt tag)

Mål B x D x H mm

500 x 240 x 1500

Artikel-Nr.

63502048.97V

Låsebeslag



- Til hurtig og sikker fastgørelse af smalle og lange dele
- Materiale: galvaniseret stål
- Spændebånd: sort gummi

Mål B x D x H mm	150 x 40 x 40	150 x 40 x 40
Artikel-Nr.	63003041.51V	63003042.51V

Stigeholder, 3-delt



- 3-delt, til enkelte og dobbelte stiger
- til montage på vanger i loftet på bilen via en central klapmekanisme
- farve: antracit grå (RAL 7016)



Udførelse	Passer til stigevanger fra 70 til 100 mm	Passer til stigevanger fra 130 til 160 mm
Mål B x D x H mm	46 x 300 x 130	46 x 300 x 130
Artikel-Nr.	63003083.19V	63003084.19V

Lastsikring

Stampeholder med surringsstrop



- til sikker transport af vibrationsstamper i varevogne eller på ladet
- passer til stampindsatser BxT: 280 x 330-350 mm
- grebets højde kan indstilles variabelt
- inkl. Spændebånd



Mål B x D x H mm	315 x 560 x 930
Artikel-Nr.	07002234.19

Justerbare spændestænger



- Til transportsikring af større emner
- Hurtig teleskopindstilling uden brug af værktøj
- 4 varianter med forskelligt indstillingsområde
- Retningslinjer: Blokeringskraft BK x 4 = max. tilladt lastvægt til lastsikring mod bagsiden
- Fra en længde på 1550 mm med omløbende gummibelægning i nederste område for øget skridtsikkerhed samt beskyttelse af lasten



Længde på spændestænger mm	650-900	1050-1550	1550-2050	2000-2500
Blokeringskraft BC daN	300	300	300	160
Artikel-Nr.	85001041	85001039	85001013	85001040

spændestang plus

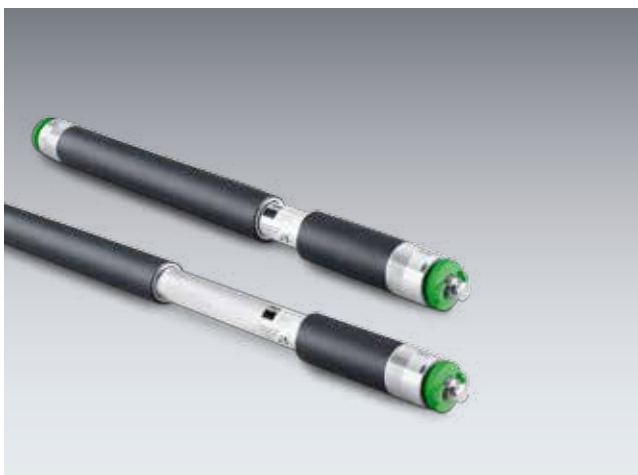

- Til transportsikring af større emner
- Hurtig teleskopindstilling uden brug af værktøj
- Nem betjening med klik-lås ved isætning.
- Til isætning af spændestangen er en aksial spændekraft ikke nødvendig, således ingen spændetryk i taget eller sidebeklædningen
- Egnede til horisontal og vertikal indsats
- Jævn aflægningsflade over hele længden
- Gennemgående, jævn diameter på spændestangen, dermed altid et plant anlæg på transportgodset
- Omløbende gummibelægning for større skridsikkerhed, samt ekstra beskyttelse til lasten

Længde på spændestænger mm	650-800	800-1000	1000-1400	1400-2050	1700-2500
Blokeringskraft BC daN	450-300	450-300	350-250	300-150	300-100
Artikel-Nr.	85001118	85001119	85001120	85001121	85001122

Spændestangholdersæt



- Til sikker og pladsbesparende opbevaring af 2 eller 4 spændestænger
- Passer til bott spændestænger og spændestænger plus
- Til montering på surringsskinner på sidevæggen eller i tagområdet
- Pulverlakeret stålplade
- Farve: antracit grå (RAL 7016)

Udførelse	Til 2 spændestænger	Til 4 spændestænger
Mål B x D x H mm	85 x 75 x 120	85 x 75 x 270
Artikel-Nr.	63003086.19	63003087.19

Lastsikring

Lastsikringsmåtte



- til at lægge under lasten
- skridsikker iht VDI-norm 2700, DEKRA-certificeret
- brandhæmmende Bfl -S1 iht EN 13501
- skridsikker, formstabil, slidstærk, vandtæt, kan vaskes ved 60 °C modstandsdygtig over for olie og fedt
- farve: antracit grå (RAL 7016)
- inkl. holder (114 x 114 x 500 mm)

Udførelse	inkl. holder	-	inkl. holder	-
Mål B x D x H mm	620 x 820 x 5	620 x 820 x 5	1220 x 820 x 5	1220 x 820 x 5
Artikel-Nr.	61302001.19V	61302002.19V	61302003.19V	61302004.19V

Lastsikringspads



- A: Lastsikringspad til at lægge under lasten
- Skridsikker iht VDI-norm 2700, DEKRA-certificeret
- Brandhæmmende Bfl -S1 iht EN 13501
- Skridsikker, formstabil, slidstærk, vandtæt, kan vaskes ved 60 °C modstandsdygtig over for olie og fedt
- Farve: antracit grå (RAL 7016)
- Kan fås med indstiksholder i elokseret aluminium (160 x 45 x 160 mm)

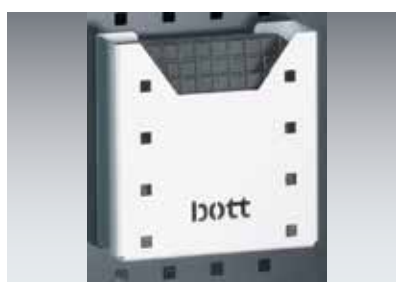

Udførelse	inkl. holder	-
PE	6	6
Mål B x D x H mm	160 x 45 x 160	152 x 152 x 5
Artikel-Nr.	61302006.19V	61302007.19V

Enkelt Surringspunkt -oo- Opbyg



- tillader en hurtig og enkelt lastsikring
- til montering på bott vario3 bilindretninger, passer til T-rillerne på bott vario3 reolgavl og mange systemdele
- med airline-huller -oo- til surringsstropes med fitting

Mål B x D x H mm	29 x 16 x 112
Artikel-Nr.	72610028.19V

Lastsikring

Spændebånd

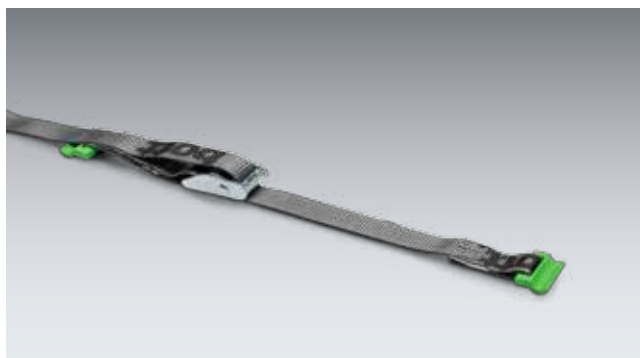

- tillader en hurtig og enkelt lastsikring
- til montering på bott vario3 bilindretninger, på siden af bott vario3 reolgavl
- Leveringsomfang:
 - 1x surringsstrop (-C-) med rem med klemlås
 - 2x enkeltsurringspunkter (-C-) opbygning
 - bott spændebånd i antracitgrå
 - båndbredde 25 mm

Udførelse	Spændebånd C-Lash Opbyg	Spændebånd C-Lash Opbyg
Båndlængde mm	1000	2500
Fast ende mm	100	100
Belastning daN	100	100
Artikel-Nr.	72610034.19V	72610035.19V

Udførelse	Spændebånd C-Lash Indbyg	Spændebånd C-Lash Indbyg
Båndlængde mm	1000	2500
Fast ende mm	100	100
Belastning daN	100	100
Artikel-Nr.	72610030.19V	72610031.19V

Udførelse	Spændebånd C-Lash Mellembyg	Spændebånd C-Lash Mellembyg
Båndlængde mm	1000	2500
Fast ende mm	100	100
Belastning daN	100	100
Artikel-Nr.	72610041.17V	72610042.17V

Udførelse	Spændebånd med C-Lash & klemme	Spændebånd med C-Lash & klemme	Spændebånd med C-Lash & klemme
Båndlængde mm	700	1000	2500
Fast ende mm	100	100	100
Belastning daN	50	50	50
Artikel-Nr.	62626099.19V	62626095.19V	62626096.19V

Spændebånd med automatisk oprulning og lastsikringsskinne



- til hurtig og nem sikring af lasten
- udførelse med fitting uden fast ende, til fastskruring til en bilindretning
- spændebånd i sort
- båndbredde 25 mm
- spændebånd 2000 mm

Udførelse	Krog – krog	Fitting – til påskruring	Fitting – fitting
Fast ende mm	200	–	200
Belastning daN	125	125	125
Artikel-Nr.	62626062.90	62626061.90	62626065.90



Lastsikring

Befæstigelsesøje



- Galvaniseret stålplade
- Til undersænket montage
- Inkl. befæstigelsesmateriale

Udførelse	Befæstigelsesøje	Befæstigelsesøje
Mål B x D x H mm	104 x 70 x 12	145 x 100 x 17
Artikel-Nr.	63003033.51V	63003034.51V



Surringsbånd med kroge og skralde



- bott spændebånd i antracitgrå
- universalkroge til ankerpunkter og befæstigelsesøjer
- båndbredde 25 mm

Båndlængde mm	3000	5000
Fast ende mm	130	500
Belastning daN	400	650
Artikel-Nr.	62626067.19V	62626033.19V

Surringsstropper med bred rem



- bott spændebånd i antracitgrå
- båndbredde 50 mm

Udførelse	Trækkrog	Karabinkrog
Båndlængde mm	5000	5000
Fast ende mm	500	500
Belastning daN	750	750
Artikel-Nr.	62626089.19	62626091.19

Lastsikring

Spændebånd med klemme



- bott rem med ring i antracitgrå
- båndbredde 25 mm

Båndlængde mm	1000	2500
Belastning daN	300	300
Artikel-Nr.	62626037.19V	62626039.19V



Surringsstropper med karabinkrog



- bott spændebånd i antracitgrå
- båndbredde 25 mm

Udførelse	Skralde	Skralde	Skralde
Båndlængde mm	2500	3500	5000
Fast ende mm	250	500	500
Belastning daN	650	650	650
Artikel-Nr.	62626075.19	62626076.19	62626077.19

Udførelse	Clips	Clips	Clips
Båndlængde mm	2500	3500	5000
Fast ende mm	250	500	500
Belastning daN	150	150	150
Artikel-Nr.	62626081.19	62626082.19	62626083.19



Tilbehør

Mobil arbejdsplads

Opbevaring og
fastgørelse
af smådele

Altid perfekt
organiseret



Muligheder til alle behov

På de følgende sider finder du mange praktiske hjælpemidler til det daglige arbejde med servicebilen samt til opbevaring og organisering af udstyr og materiale, for at kan arbejde hurtigt og pålideligt med din bott vario³ bilindretning. Desuden får man så heller ikke nogen ubehagelig overraskelse ved en politikontrol. Politiet straffer gerne uagtsomt sikret last. Og det med rette: Fordi en sådan bringer ikke kun passagerene, men også andre trafikanter i fare.

I vores program finder du til ethvert specielt behov et stort tilbud af elementer, hvormed du sikkert kan opbevare dit udstyr at enhver art og størrelse og samtidigt have det lige ved hånden.

Opklappelig bordplade



- til materialebearbejdning udenfor bilen
- Arbejdsbord bøg-multiplex natur, flerlaget og krydslimet, olieret
- egnet til skruestikker med en kæbebredde på op til maks. 125 mm

Udførelse	uden Skruestik	inkl. Skruestik med 125mm Kæbebredde	inkl. Drejeskive & Skruestik med 125mm Kæbebredde
Mål B x D x H mm	125 x 285 x 895	220 x 285 x 895	240 x 285 x 895
Artikel-Nr.	71220042.19V	71220043.19V	71220044.19V



Gasflaskesæt med rem



- til sikker transport af gasflasker
- spændebånd 1000mm
- Belastningskapacitet op til 500 daN



Udførelse	med 1 befæstigelsesskinne & 1 strop m. skralde	med 1 befæstigelsesskinne & 1 strop m. skralde	med 1 befæstigelsesskinne & 1 strop m. skralde
Til systemdybde mm	264	376	488
Mål B x D x H mm	21 x 264 x 46	21 x 376 x 46	21 x 488 x 46
Artikel-Nr.	72615001.19V	72615002.19V	72615003.19V

Udførelse	med 2 befæstigelsesskinner & 2 strop m. skralde	med 2 befæstigelsesskinner & 2 strop m. skralde	med 2 befæstigelsesskinner & 2 strop m. skralde
Til systemdybde mm	264	376	488
Mål B x D x H mm	21 x 264 x 46	21 x 376 x 46	21 x 488 x 46
Artikel-Nr.	72615004.19V	72615005.19V	72615006.19V

Udluftningselement til bilens gulv



- til ventilation i bunden ved transport af gasflasker
- kunststof: antracit
- nødvendig skuffeblok Ø 89 mm
- skuffeblok til afdækning på bilens trægulv Ø 89 mm
- med DEKRA certifikat



Udførelse	Udluftningselement
Mål B x D x H mm	110 x 110 x 100
Artikel-Nr.	63502055.19V



Udluftningselement til bilens gulv



- til ventilation i bunden ved transport af gasflasker
- galvaniseret stålplade
- med vandlås og skakt
- nødvendig udsparring: 130 x 130 mm

Mål B x D x H mm	164 x 164 x 80
Artikel-Nr.	08032021

Ventilationselement til tag og side



- Til ventilation i tag og side af bil ved transport af gasflasker
- Kunststof: antracit
- Til skuffeblok Ø 54 mm
- Lav højde, bilen kan køre i vaskehal
- Inkl. befæstigelsesklemmer
- Med DEKRA certifikat



Udførelse	Ventilationselement
Mål B x D x H mm	94 x 140 x 40
Artikel-Nr.	63502054.19V

Ventilationselement til tag og side



- til ventilation i tag og side af bil ved transport af gasflasker
- kunststof: sort
- til langt hul 76 x 216 mm
- lav højde, bilen kan køre i vaskehal

Mål B x D x H mm	205 x 355 x 50
Artikel-Nr.	80833215.10V

Gasflaskeskab



- ergonomisk betjening på grund af gasflaskehylde med fuldt udtræk
- sikker opbevaring af gasflasken på grund af integreret lastsikringskinne (-oo-)
- forskriftsmæssig opbevaring og transport på grund af udluftningsåbning i skabsbunden og omløbende dørtætning
- til montering i et bott vario3 bilindretning systemfelt

Mål B x D x H mm	590 x 366 x 800
Artikel-Nr.	70001001.19V

Indstiksholdere



- Eloxeret aluminium
- Til dokumenter eller andet udstyr

Udførelse	Lange dele	Lange dele	DIN førstehjælpskasse	DIN A4 højformat	DIN A4 på skrå
Fra systemdybde mm	264	264	264	264	376
Mål B x D x H mm	114 x 114 x 500	76 x 76 x 500	175 x 93 x 230	215 x 85 x 275	256 x 300 x 300
Artikel-Nr.	62530004.97V	62530005.97V	62530003.97V	62530001.97V	62530006.97V



Tilbehør

Spændebåndstaske



- ideelt til køretøjer med en bott vario3 bilindretning



Mål B x D x H mm

300 x 0 x 265

Artikel-Nr.

14014066

Muligheder til alle behov



bott vario CarOffice



- en praktisk mulighed at opbevare kontorudstyr på
- sørger for orden på passagersædet
- med to indstiksholdere til brochurer, kataloger og andre dokumenter
- opbevaringsboks til smådele, som hurtigt kan tages ud
- opklappeligt, skridsikkert skriveunderlag med magnetholder og integreret flaskeholder
- nem og sikker fastgørelse på bagsædet med sikkerhedssele og en nakkestøtteadapter, som kan indstilles variabelt



Mål B x D x H mm	340 x 520 x 690
Artikel-Nr.	63003098.19V

Dokumentholder



- let indstiksholder i kunststof til underlag, brochurer og smalle dokumentmapper
- DIN A4 tværformat
- inkl. beskrivelsesclip til farvekodning
- hulmønster er afstemt til perfo hulplader i bott vario reolgavle, til hurtig montage uden boring

Udførelse	DIN A4 tværformat
Fra systemdybde mm	376
Mål B x D x H mm	340 x 100 x 213
Artikel-Nr.	14014028.19

Universalholder til beskyttelseshjelme



- Universelt justerbar til forskellige størrelser og former
- Optimeret til montage på bott vario3 reolgavle eller perfo hulplader
- Materiale: eloxeret aluminium

Mål B x D x H mm	256 x 0 x 281
Artikel-Nr.	63003130.97

TiltBox



- Til montering på perfo hulplader og bott vario3 reolgavle
- Inkl. 1 skillevæg, bæreevne op til 4 kg



Udførelse	TiltBox	TiltBox	Skillevæg TiltBox
PE	1	8	1
Mål B x D x H mm	304 x 147 x 196	304 x 147 x 196	3 x 106 x 171
Artikel-Nr.	14014060.19V	14014063.19V	14014065

bott vario3 rundholder skrå

- passer til bott vario3 bilindretninger til montering på SLF
- pulverlakeret stålplade
- farve: antracit grå (RAL 7016)



Udførelse	Til dåser med maks. Ø 68 mm
PE	1 stykke med 3 skud
Mål B x D x H mm	100 x 230 x 159
Artikel-Nr.	72530003.19V

bott vario3 rundholder skrå

- passer til bott vario3 bilindretninger til montering på SLF
- pulverlakeret stålplade
- farve: antracit grå (RAL 7016)



Udførelse	Til patroner med maks. Ø 50 mm
PE	1 stykke med 4 skud
Mål B x D x H mm	100 x 230 x 159
Artikel-Nr.	72530002.19V

Hyldeboks til reolgavl



- til opbevaring af smådele og forbrugsmaterialer
- passer til bott vario3 bilindretninger til montering på bott vario3 reolgavl
- inkl. Befæstigelsesmateriale
- pulverlakeret stålplade
- farve: antracit grå (RAL 7016)

Udførelse		
Til systemdybde mm	376	488
Mål B x D x H mm	100 x 376 x 100	100 x 488 x 100
Artikel-Nr.	73003002.19V	73003003.19V

Indstiksholder med 2 pyloner



- Indstiksholder af eloxeret aluminium
- Til montering på bott vario3 reolgavle
- 2 pyloner med blink og konstantlys
- Mål pyloner B x D x H: 280 x 280 x 500 mm
- Inkl. Opbevaringstaske



Fra systemdybde mm	376
Mål B x D x H mm	300 x 132 x 310
Artikel-Nr.	63003122.97V

Foldebakke



- Kapacitet 30 liter
- lavt pladsbehov i sammenfoldet tilstand
- hurtig opbygning på grund af velcrolukning
- meget stabil på grund af indbyggede forstærkningsplader
- væsketæt og bestandig over for mange kemikalier og olier
- også ideel som hasteforanstaltning ved oliespild fra bygge-, landbrugs- og skovbrugsmaskiner eller andre lækager
- Indstiksholder af eloxeret aluminium til montering på bott vario3 reoler

Udførelse	med indstiksholder
Fra systemdybde mm	488
Mål B x D x H mm	437 x 43 x 600
Artikel-Nr.	72530021.97V

Kuffertholder til Systainer³ Organizer og varioCase 84



- lakeret stål
- farve: antracit grå (RAL 7016)

Udførelse	Kuffertholder
Fra systemdybde mm	376
Mål B x D x H mm	100 x 371 x 0
Artikel-Nr.	72103032.19V

Hylde med bottBoxe til kabinevæg



- til montering direkte på kabinevæggen eller på en perfo hulplade
- hylde i aluminium
- inkl. 7x bottBox M1

Mål B x D x H mm	920 x 128 x 67
Artikel-Nr.	62533403.19V

Tilbehør

Vaterpasholder



- til transport af lange dele som vaterpas eller retholter
- til montering på bott vario3 hylder og langhylder
- med spændebånd og fikseringsbolte
- VE 2
- pulverlakeret stålplade
- farve: antracit grå (RAL 7016)

Mål B x D x H mm	94 x 32 x 58
Artikel-Nr.	73508001.19V

Holdegreb



- Til sikker indstigning i bilen
- Til montering i området omkring skyde- og bagdørene
- Hulafstand 408 mm
- Farver: gulgrøn (RAL 6018) antracitgrå (RAL 7016)



Udførelse	gulgrøn	antracitgrå
Mål B x D x H mm	40 x 75 x 435	40 x 75 x 435
Artikel-Nr.	80701007.17	80701007.19



Slangeholder



- Til opbevaring af slanger og kabler
- I trykstøbt aluminium

Udførelse	Slangeholder S	Slangeholder M	Slangeholder L	Slangeholder X
Fra systemdybde mm	264	264	376	376
Mål B x D x H mm	190 x 70 x 145	265 x 105 x 200	350 x 145 x 255	415 x 190 x 305
Artikel-Nr.	14050001	14050002	14050003	14050004

Hylde til dunke



- Passer til 5 l jerrycans i plast eller 10 l og 20 l jerrycans i stål
- Til 5 l jerrycans: eloxeret aluminium
- Til 10 l / 20 l dunke: af pulverlakeret stålplade RAL 7016
- Inkl. rem med klemlås til sikring af kanister under kørsel

Udførelse	1x 5 l	1x 10l / 20l	3x 10l / 20l
Mål B x D x H mm	163 x 311 x 215	173 x 342 x 243	518 x 342 x 243
Artikel-Nr.	63003007.97V	63003008.19V	63003009.19V

Transportvogn



- stabil konstruktion i aluminium og kunststof
- transportplatform ca. B 490 x D 270 mm /
- klapbare hjul og platform / skydbart transportgreb
- inkl. gummispændebånd til fastgørelse af gods
- maksimal belastning 125 kg

Mål B x D x H mm	490 x 60 x 755
Artikel-Nr.	63003026.90V

Transportvognholder



- Passer til bott transportvogne
- Til montering på kabinevægge og bott vario3 reolgavle
- Inkl. montagemateriale
- Materiale: Stålblade
- Farve: antracit grå (RAL 7016)

Udførelse	Transportvognholder
Fra systemdybde mm	488
Mål B x D x H mm	500 x 72 x 80
Artikel-Nr.	63502064.19V

Langhylde med skydelåg



- til opbevaring og transport af lange dele
- tillader en bekvem af- og pålæsning udefra, uden at skulle ind i bilen
- kombinerbar med surringsstrop C-Lash (-C-) med enkelturringspunkt (-C-) indbygning til en optimal lastsikring
- Længde trinløs indstillelig
- Højde: 100 mm
- Bæreevne: 30 kg

max. nummer Enkelt surringspunkt (-C-) installation	4	5	7	10
Systemdybde mm	264	264	264	264
Mål B x D x H mm	0 x 0 x 0	2158 x 264 x 100	2158 x 264 x 100	3614 x 264 x 100
Artikel-Nr.	72533172.97V	72533173.97V	72533174.97V	72533175.97V

max. nummer Enkelt surringspunkt (-C-) installation	4	5	7
Systemdybde mm	376	376	376
Mål B x D x H mm	2046 x 376 x 100	2158 x 376 x 100	2158 x 376 x 100
Artikel-Nr.	72533176.97V	72533177.97V	72533178.97V



Tunglastudtræk



- Letgående tunglastudtræk med 200 kg bæreevne
- Ergonomisk adgang til lasten grundet 100 % fuldt udtræk
- Fastlåsningsen i åben tilstand tillader en nem af- og pålæsning af tunge og store genstande
- Fleksibel lastsikring grundet på begge sider integrerede lastsikringskinner med Airline-profil
- Let og sikker betjening grundet stort og ergonomisk greb
- Robust konstruktion af let aluminium og stabil stålplade, med skridsikker kunststofplade
- Kan monteres direkte på bilens gulv
- Højde 101 mm

Bredde mm	492	492	492
Dybde mm	716	940	1388
Mål lastområde B x D mm	420 x 622	420 x 846	420 x 1294
Artikel-Nr.	71220021.19V	71220022.19V	71220023.19V

Bredde mm	716	716	716
Dybde mm	716	940	1388
Mål lastområde B x D mm	646 x 622	646 x 846	646 x 1294
Artikel-Nr.	71220024.19V	71220025.19V	71220026.19V

Bredde mm	940	940	940
Dybde mm	716	940	1388
Mål lastområde B x D mm	870 x 622	870 x 846	870 x 1294
Artikel-Nr.	71220027.19V	71220028.19V	71220029.19V

Bredde mm	1164	1164	1164
Dybde mm	716	940	1388
Mål lastområde B x D mm	1094 x 622	1094 x 846	1094 x 1294
Artikel-Nr.	71220030.19V	71220031.19V	71220032.19V

Skuffeinddeling

Skille- og stikvægge

Smådelebokse

Sikker og overskuelig
opbevaring af smådele



Undgå unødvendig spildtid

Skufferne i bott vario3 bilindretningen organiserer dit materiale perfekt. De sørger for det nødvendige overblik over værktøj og smådele og opbevarer det sikkert. Så kan der heller ikke ved ustabil kørsel flyve noget rundt. Vi placerer ganske enkelt skufferne der, hvor de er lettest tilgængelige og hvor du har hurtig adgang til materialet. De letløbende og robuste udtræk har en høj bæreevne med op til 70 kilo.

Vi tilbyder dig mange forskellige muligheder for opdeling af skufferne. Skille- og stikvægge strukturerer

skufferne og sørger for overskuelig orden. Smådelebokse har samme funktion, har dog yderligere den fordel, at de kan tages ud med indhold. Således har du altid alt lige ved hånden. Du kan markere smådelebokserne med labels, således at du altid har det fulde overblik over indholdet.

Skuffeinddeling

Tilbehør



Skille- og stikvægge

- aluminium natur
- 2 holdere pr. skille-/stikvæg
- Højde 68 mm til skuffehøjde 100/125 mm
- Højde 118 mm til skuffehøjde fra 150 mm



Smådeleboxe

- til individuel inddeling af skuffen
- afrundede kanter for let udtagning af små dele
- plastkasser kan tages op enkeltvis
- Farve: lysegrå (RAL 7035)
- Højde 68 mm

Skuffeinddeling



Yderligere løsninger

- Skumstofindlæg til værdifuldt værktøj
- Aflægningshylder
- Indsatser til skuffer

Kuffertsystemer

Forbundne arbejdsverdener

Forbinder værksted,
servicebil og
byggeplads

Perfekt integreret

Kan stables

Betjenes med en hånd



Systemainer³ forbinder

Med den praktiske og robuste systemkuffert organiseres smådele og forbrugsmaterialer korrekt. I Systemainer³ transporterer du alt bekvemt og sikkert til arbejdsstedet. I bilindretningen kan kufferten skydes ind i passende føringskinner som en skuffe. Der findes også passende føringskinner til bott værkstedsindretninger, så din Systemainer³ kan anbringes perfekt og overskueligt både på værkstedet og i servicebilen.

Systemainer³ er en udbredt markedsstandard, der er ideelt integreret i bott vario3 bilindretningen. Festool, Tanos og bott har udviklet mobilitetskonceptet i fællesskab, for at kunne tilbyde den perfekte servicekuffert. Kufferterne kan stables og kan kobles sammen. Systemainer³ giver dig også mulighed for at markere indholdet på forsiden med labels i kreditkortformat.

Kuffertsystemer

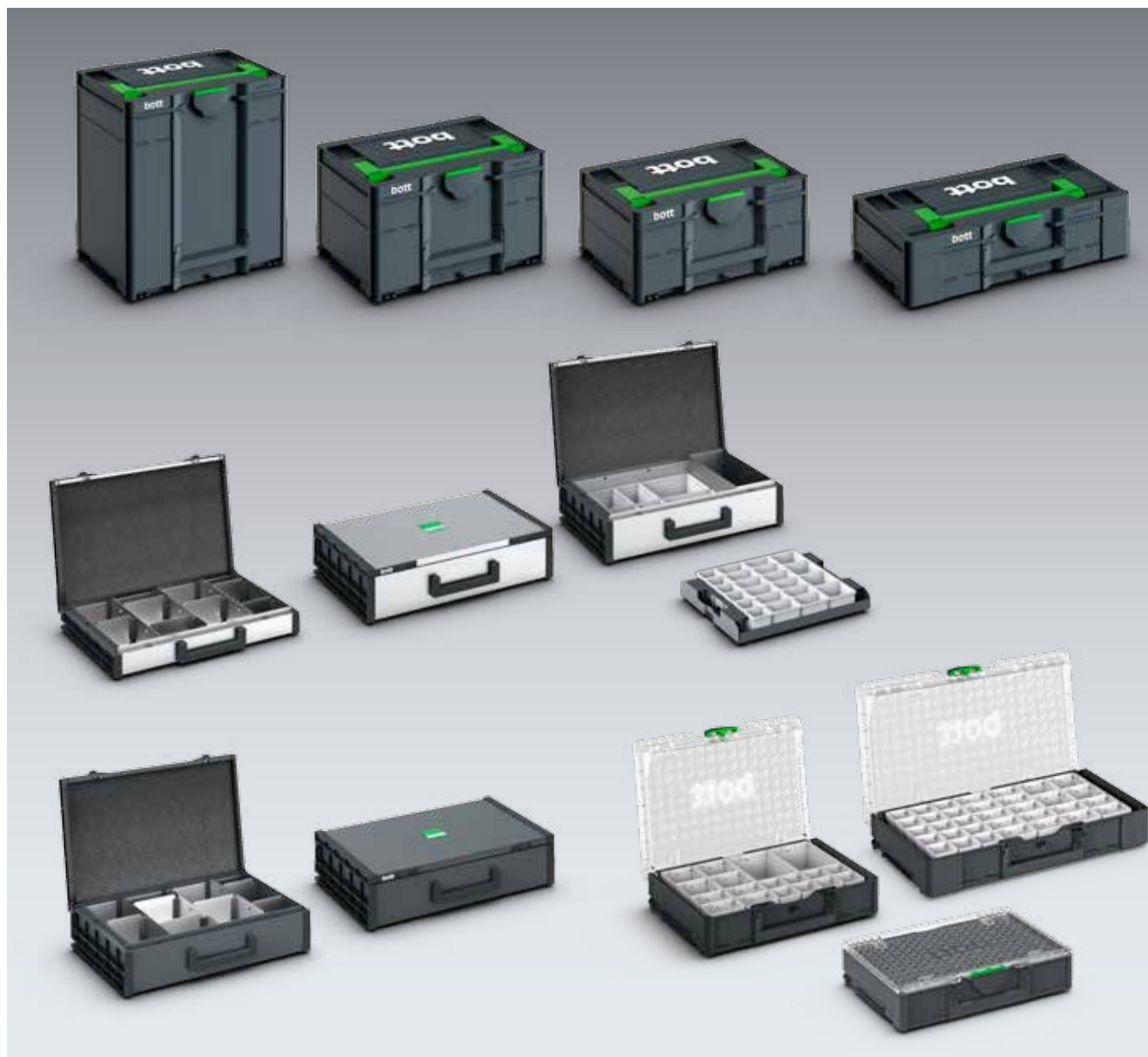

Tilbehør

- Optimale løsninger til alle behov via et bredt produktsortiment og et altomfangende tilbehørsprogram.
- Nem integration i brett vario3 bilindretningen samt i brett's værkstedsindretninger via sidemontering til føringskinner.
- Effektivt arbejde med ordentligt og overskuelig opbevaring af maskiner, smådele og øvrige materialer.
- Maksimal mobilitet på byggepladsen og værkstedet.
- Alle kufferter i størrelse M er designet til optimal brug i brett vario3 Systembredde 478-4, kufferter i størrelse L passer til systembredde 590-5.
- Ideel kombination med brett vario3 kufferthylden. Full udtræk giver effektiv og ubegrænset adgang til kuffertindholdet, uden at kufferten skal fjernes fra bilens indretning.



Systainer³

- praktisk og robust systemkuffert til sikker og ordentlig opbevaring og transport af smådele og forbrugsmaterialer
- bestykket med universal-indlæg med 10 forskelligt store rum og lågindlæg
- nem at integrere i bott vario3 bilindretninger og bott værkstedsindretninger vha. sidevendte holdere til føringssskinner
- T-LOC som centralt betjeningselement: Låse, åbne, koble kun med en drejning
- Mærkningsmulighed vha. 2 stikkortrum i standardiseret checkkortformat på fronten
- kan stables og forbindes med alle andre systainer produkter
- belastning (enkelt): 20 kg
- belastning (i koblet tilstand): 40 kg
- materiale: ABS



Systainer³ Organizer

- praktisk og robust systemkuffert til sikker og ordentlig opbevaring og transport af smådele og forbrugsmaterialer
- bestykket med smådeleboxe
- transparent låg gør det muligt at se indholdet og reducerer søgetiderne
- nem at integrere i bott vario3 bilindretninger og bott værkstedsindretninger vha. sidevendte holdere til føringssskinner
- T-LOC som centralt betjeningselement: Låse, åbne, koble kun med en drejning
- Mærkningsmulighed vha. 2 stikkortrum i standardiseret checkkortformat på fronten
- kan stables og forbindes med mange andre systainer produkter
- belastning: 20 kg



bott varioCase

- Alsidig servicekuffert af let Aluminium eller robust stål
- Mange funktioner igennem omfangsrigt tilbehørsprogram
- let og førsteklasses servicekuffert til individuel bestyknig
- nem at integrere i bott vario3 bilindretninger og bott værkstedsindretninger vha. sidevendte holdere til føringssskinner
- Sikkerhed via automatisk låsning når låget lukkes
- belastning: 20 kg
- Materiale: eloxeret aluminium

Kuffertsystemer Systainer³ M

Systainer³ Med Tom kuffert til individuel bestykning



- praktisk og robust systemkuffert til sikker og ordentlig opbevaring og transport af maskiner, håndværktøj, smådele og forbrugsmaterialer
- nem at integrere i bott vario3 bilindretninger og bott værktødsindretninger vha. sidevendte holdere til førings Skinner
- T-LOC som centralt betjenings-element: Låse, åbne, koble kun med en drejning
- Mærkningsmulighed vha. 2 stikkortrum i standardiseret checkkort-format på fronten
- kan stables og forbindes med alle andre systainer produkter
- belastning (enkelt): 20 kg
- belastning (i koblet tilstand): 40 kg
- materiale: ABS



Beskrivelse	Systainer ³ M 112	Systainer ³ M 137	Systainer ³ M 187
Udførelse	bæregreb	bæregreb	bæregreb
Bestykning	tom	tom	tom
Mål B x D x H mm	396 x 296 x 112	396 x 296 x 137	396 x 296 x 187
Artikel-Nr.	72520003.19V	72520004.19V	72520005.19V



Beskrivelse	Systainer ³ M 237	Systainer ³ M 337	Systainer ³ M 437
Udførelse	udtrækshjælp	udtrækshjælp	udtrækshjælp
Bestykning	tom	tom	tom
Mål B x D x H mm	396 x 296 x 237	396 x 296 x 337	396 x 296 x 437
Artikel-Nr.	72520006.19V	72520007.19V	72520008.19V

Systainer³ M 112 med Universalindlæg



- praktisk og robust systemkuffert til sikker og ordentlig opbevaring og transport af smådele og forbrugsmaterialer
- bestykket med universal-indlæg med 10 forskelligt store rum og lågindlæg
- nem at integrere i bott vario3 bilindretninger og bott værkstedsindretninger vha. sidevendte holdere til føringskinner
- T-LOC som centralt betjeningsэлемент: Låse, åbne, koble kun med en drejning
- Mærkningsmulighed vha. 2 stikkortrum i standardiseret checkkort-format på fronten
- kan stables og forbindes med alle andre systainer produkter
- belastning (enkelt): 20 kg
- belastning (i koblet tilstand): 40 kg
- materiale: ABS

Beskrivelse	Systainer ³ M 112
Bestykning	universal-indlæg med 10 rum
Mål B x D x H mm	396 x 296 x 112
Artikel-Nr.	72520027.19V



Kuffertsystemer Systainer³ M

Systainer³ M med Fagdeler-Sæt

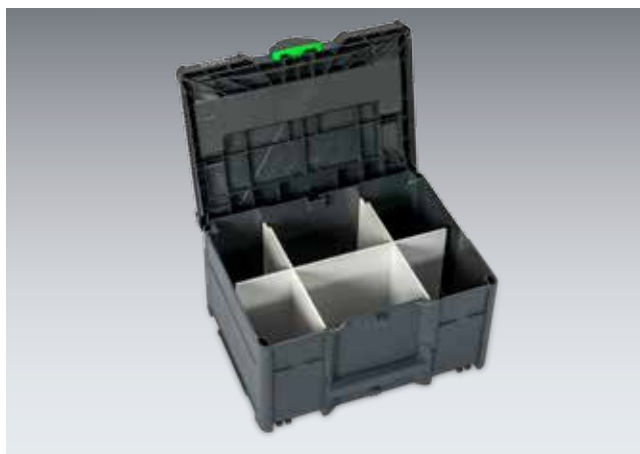

- praktisk og robust systemkuffert til sikker og ordentlig opbevaring og transport af håndværktøj, smådele og forbrugsmaterialer
- bestykket med hyldeopdeling-sæt, til underdeling af kufferten i op til 6 lige store hylder
- nem at integrere i bott vario3 bilindretninger og bott værkstedsindretninger vha. sidevendte holdere til føringskinner
- T-LOC som centralt betjeningselement: Låse, åbne, koble kun med en drejning
- Mærkningsmulighed vha. 2 stikkortrum i standardiseret checkkort-format på fronten
- kan stables og forbindes med alle andre systainer produkter
- belastning (enkelt): 20 kg
- belastning (i koblet tilstand): 40 kg
- materiale: ABS

Beskrivelse	Systainer ³ M 237	Systainer ³ M 337	Systainer ³ M 437
Udførelse	udtrækshjælp	udtrækshjælp	udtrækshjælp
Bestykning	hyldeopdeling-sæt	hyldeopdeling-sæt	hyldeopdeling-sæt
Mål B x D x H mm	396 x 296 x 237	396 x 296 x 337	396 x 296 x 437
Artikel-Nr.	72520047.19V	72520048.19V	72520049.19V



med rasterindlæg



- praktisk og robust systemkuffert til sikker og ordentlig opbevaring og transport af håndværktøj, smådele og forbrugsmaterialer
- bestykket med gulvbelægning, rasterindlæg (25 mm raster) og lågbelægning til at designe individuelle indlæg
- nem at integrere i bott vario3 bilindretninger og bott værkstedsindretninger vha. sidevendte holdere til føringskinner
- T-LOC som centralt betjeningsэлемент: Låse, åbne, koble kun med en drejning
- Mærkningsmulighed vha. 2 stikkortrum i standardiseret checkkort-format på fronten
- kan stables og forbindes med alle andre systainer produkter
- belastning (enkelt): 20 kg
- belastning (i koblet tilstand): 40 kg
- materiale: ABS

Beskrivelse	Systainer ³ M 112	Systainer ³ M 137	Systainer ³ M 187
Udførelse	bæregreb	bæregreb	bæregreb
Bestykning	1x kryds-bundbelægning 1x rasterindlæg 1x lågbelægning	1x gulvbelægning 2x rasterindlæg 1x lågbelægning	1x gulvbelægning 4x rasterindlæg 1x lågbelægning
Mål B x D x H mm	396 x 296 x 112	396 x 296 x 137	396 x 296 x 187
Artikel-Nr.	72520038.19V	72520039.19V	72520040.19V

Beskrivelse	Systainer ³ M 237	Systainer ³ M 337	Systainer ³ M 437
Udførelse	udtrækshjælp	udtrækshjælp	udtrækshjælp
Bestykning	1x gulvbelægning 6x rasterindlæg 1x lågbelægning	1x gulvbelægning 10x rasterindlæg 1x lågbelægning	1x gulvbelægning 14x rasterindlæg 1x lågbelægning
Mål B x D x H mm	396 x 296 x 237	396 x 296 x 337	396 x 296 x 437
Artikel-Nr.	72520041.19V	72520042.19V	72520043.19V

Kuffertsystemer Systainer³ M

med spraydåseindsats



- praktisk og robust systemkuffert til sikker og ordentlig opbevaring og transport af spraydåser
- bestykket med spraydåseindsats af EPP, til 14 dåser med maks. diameter 69 mm
- nem at integrere i botten vario3 bilindretninger og botten værktøjsindretninger vha. sidevendte holdere til føringskinner
- T-LOC som centralt betjeningsselement: Låse, åbne, koble kun med en drejning
- Mærkningsmulighed vha. 2 stikkortrum i standardiseret checkkort-format på fronten
- kan stables og forbindes med alle andre systainer produkter
- belastning (enkelt): 20 kg
- belastning (i koblet tilstand): 40 kg
- materiale: ABS



Beskrivelse	Systainer ³ M 337	Systainer ³ M 437
Udførelse	udtrækshjælp	udtrækshjælp
Bestykning	Spraydåseindsats	Spraydåseindsats
Mål B x D x H mm	396 x 296 x 337	396 x 296 x 437
Artikel-Nr.	72520029.19V	72520030.19V



med indsats til patroner



- praktisk og robust systemkuffert til sikker og ordentlig opbevaring og transport af patroner
- bestykket med patronindsats af EPP, til 22 patroner med maks. diameter 51 mm og 15 patronspidser
- nem at integrere i bott vario3 bilindretninger og bott værkstedsindretninger vha. sidevendte holdere til føringskinner
- T-LOC som centralt betjeningslement: Låse, åbne, koble kun med en drejning
- Mærkningsmulighed vha. 2 stikkortrum i standardiseret checkkort-format på fronten
- kan stables og forbindes med alle andre systainer produkter
- belastning (enkelt): 20 kg
- belastning (i koblet tilstand): 40 kg
- materiale: ABS



Beskrivelse	Systainer ³ M 337	Systainer ³ M 437
Udførelse	udtrækshjælp	udtrækshjælp
Bestykning	Patronindsats	Patronindsats
Mål B x D x H mm	396 x 296 x 337	396 x 296 x 437
Artikel-Nr.	72520031.19V	72520032.19V



Kuffertsystemer Systainer³ L

Systainer³ L Tom kuffert til individuel Bestykning



- praktisk og robust systemkuffert til sikker og ordentlig opbevaring og transport af maskiner, håndværktøj, smådele og forbrugsmaterialer
- nem at integrere i bott vario3 bilindretninger og bott værkstedsindretninger vha. sidevendte holdere til førings Skinner
- T-LOC som centralt betjeningslement: Låse, åbne, koble kun med en drejning
- Mærkningsmulighed vha. 2 stikkortrum i standardiseret checkkortformat på fronten
- kan stables og forbindes med alle andre systainer produkter
- belastning (enkelt): 20 kg
- belastning (i koblet tilstand): 40 kg
- materiale: ABS



Beskrivelse	Systainer ³ L 137	Systainer ³ L 187	Systainer ³ L 237
Udførelse	bæregreb	bæregreb	udtrækshjælp
Bestykning	tom	tom	tom
Mål B x D x H mm	508 x 296 x 137	508 x 296 x 187	508 x 296 x 237
Artikel-Nr.	72520009.19V	72520010.19V	72520011.19V

Systainer³ L 137 med Universalindlæg



- praktisk og robust systemkuffert til sikker og ordentlig opbevaring og transport af smådele og forbrugsmaterialer
- bestykket med universal-indlæg med 6 forskelligt store rum og lågindlæg
- nem at integrere i bott vario3 bilindretninger og bott værkstedsindretninger vha. sidevendte holdere til føringskinner
- T-LOC som centralt betjeningslement: Låse, åbne, koble kun med en drejning
- Mærkningsmulighed vha. 2 stikkortrum i standardiseret checkkort-format på fronten
- kan stables og forbindes med mange andre systainer produkter
- belastning (enkelt): 20 kg
- belastning (i koblet tilstand): 40 kg
- materiale: ABS

Beskrivelse	Systainer ³ L 137
Bestykning	universal-indlæg med 6 rum
Mål B x D x H mm	508 x 296 x 137
Artikel-Nr.	72520028.19V



Kuffertsystemer Systainer³ L

Systainer³ L med rasterindlæg



- praktisk og robust systemkuffert til sikker og ordentlig opbevaring og transport af håndværktøj, smådele og forbrugsmaterialer
- bestykket med gulvbelægning, rasterindlæg (25 mm raster) og lågbelægning til at designe individuelle indlæg
- nem at integrere i botten vario3 bilindretninger og botten værktødsindretninger vha. sidevendte holdere til føringskinner
- T-LOC som centralt betjeningsselement: Låse, åbne, koble kun med en drejning
- Mærkningsmulighed vha. 2 stikkortrum i standardiseret checkkort-format på fronten
- kan stables og forbindes med mange andre systainer produkter
- belastning (enkelt): 20 kg
- belastning (i koblet tilstand): 40 kg
- materiale: ABS



Beskrivelse	Systainer ³ L 137	Systainer ³ L 187	Systainer ³ L 237
Udførelse	bæregreb	bæregreb	udtrækshjælp
Bestykning	1x gulvbelægning 2x rasterindlæg 1x lågbelægning	1x gulvbelægning 4x rasterindlæg 1x lågbelægning	1x gulvbelægning 6x rasterindlæg 1x lågbelægning
Mål B x D x H mm	508 x 296 x 137	508 x 296 x 187	508 x 296 x 237
Artikel-Nr.	72520044.19V	72520045.19V	72520046.19V

Systainer³ Organizer Tom kuffert til individuel Bestykning



- praktisk og robust systemkuffert til sikker og ordentlig opbevaring og transport af smådele og forbrugsmaterialer
- transparent låg gør det muligt at se indholdet og reducerer søgetiderne
- nem at integrere i bott vario3 bilindretninger og bott værkstedsindretninger vha. sidevendte holdere til føringskinner
- T-LOC som centralt betjeningslement: Låse, åbne, koble kun med en drejning
- Mærkningsmulighed vha. 2 stikkortrum i standardiseret checkkort-format på fronten
- kan stables og forbindes med mange andre systainer produkter
- belastning: 20 kg



Beskrivelse	Systainer ³ Organizer M 89	Systainer ³ Organizer L 89
Bestykning	tom	tom
Mål B x D x H mm	396 x 296 x 89	508 x 296 x 89
Artikel-Nr.	72520001.19V	72520002.19V



Kuffertsystemer Systainer³ Organizer M + L

Systainer³ Organizer med smådeleboxe



- praktisk og robust systemkuffert til sikker og ordentlig opbevaring og transport af smådele og forbrugsmaterialer
- bestykket med smådeleboxe
- transparent låg gør det muligt at se indholdet og reducerer søgetiderne
- nem at integrere i botten vario3 bilindretninger og botten værktøjsindretninger vha. sidevendte holdere til føringskinner
- T-LOC som centralt betjenings-element: Låse, åbne, koble kun med en drejning
- Mærkningsmulighed vha. 2 stikkortrum i standardiseret checkkort-format på fronten
- kan stables og forbindes med mange andre systainer produkter
- belastning: 20 kg



Beskrivelse	Systainer ³ Organizer M 89	Systainer ³ Organizer M 89	Systainer ³ Organizer M 89
Bestykning	12 kasser	18 kasser	28 kasser
Mål B x D x H mm	396 x 296 x 89	396 x 296 x 89	396 x 296 x 89
Artikel-Nr.	72520021.19V	72520022.19V	72520023.19V



Beskrivelse	Systainer ³ Organizer L 89	Systainer ³ Organizer L 89	Systainer ³ Organizer L 89
Bestykning	13 kasser	20 kasser	33 kasser
Mål B x D x H mm	508 x 296 x 89	508 x 296 x 89	508 x 296 x 89
Artikel-Nr.	72520024.19V	72520025.19V	72520026.19V

varioCase M tom



- let og førsteklasses servicekuffert til individuel bestykning
- nem at integrere i bott vario3 bilindretninger og bott værkstedsindretninger vha. sidevendte holdere til føringskinner
- Sikkerhed via automatisk låsning når låget lukkes
- belastning: 20 kg
- Materiale: eloxeret aluminium



Beskrivelse	varioCase M 84	varioCase M 135
Bestykning	tom	tom
Mål B x D x H mm	396 x 337 x 84	396 x 337 x 135
Artikel-Nr.	72511001.97V	72511003.97V

varioCase M tom



- robust og førsteklasses servicekuffert til individuel bestykning
- nem at integrere i bott vario3 bilindretninger og bott værkstedsindretninger vha. sidevendte holdere til føringskinner
- Sikkerhed via automatisk låsning når låget lukkes
- belastning: 20 kg
- materiale: pulverlakeret stålplade
- farve: antracit grå (RAL 7016)



Beskrivelse	varioCase M 84	varioCase M 135
Bestykning	tom	tom
Mål B x D x H mm	396 x 337 x 84	396 x 337 x 135
Artikel-Nr.	72511005.19V	72511007.19V

Kuffertsystemer varioCase M

varioCase M med skille- og stikvægge



- let og førsteklasses servicekuffert bestykket med skille- og stikvægge
- til ordentlig og overskuelig opbevaring af værktøj og forbrugsmateriale
- nem at integrere i botten vario3 bilindretninger og botten værktøjsindretninger vha. sidevendte holdere til føringskinner
- Sikkerhed via automatisk låsning når låget lukkes
- belastning: 20 kg
- Materiale: eloxeret aluminium



Beskrivelse	varioCase M 84	varioCase M 135
Bestykning	2x skillevæg / 5x stikvæg	2x skillevæg / 5x stikvæg
Mål B x D x H mm	396 x 337 x 84	396 x 337 x 135
Artikel-Nr.	72511013.97V	72511015.97V

varioCase M med skille- og stikvægge



- robust og førsteklasses servicekuffert bestykket med skille- og stikvægge
- til ordentlig og overskuelig opbevaring af værktøj og forbrugsmateriale
- nem at integrere i botten vario3 bilindretninger og botten værktøjsindretninger vha. sidevendte holdere til føringskinner
- Sikkerhed via automatisk låsning når låget lukkes
- belastning: 20 kg
- materiale: pulverlakeret stålplade
- farve: antracit grå (RAL 7016)



Beskrivelse	varioCase M 84	varioCase M 135
Bestykning	2x skillevæg / 5x stikvæg	2x skillevæg / 5x stikvæg
Mål B x D x H mm	396 x 337 x 84	396 x 337 x 135
Artikel-Nr.	72511014.19V	72511016.19V

varioCase M 84 med Box sortimenter



- let og førsteklases servicekuffert bestykket med smådeleboxe
- til ordentlig og overskuelig opbevaring af smådele og forbrugsmateriale
- nem at integrere i bott vario3 bilindretninger og bott værkstedsindretninger vha. sidevendte holdere til føringskinner
- Sikkerhed via automatisk låsning når låget lukkes
- belastning: 20 kg
- Materiale: eloxeret aluminium



Beskrivelse	varioCase M 84	varioCase M 84	varioCase M 84	varioCase M 84
Bestykning	11 kasser	17 kasser	24 kasser	32 kasser
Mål B x D x H mm	396 x 337 x 84	396 x 337 x 84	396 x 337 x 84	396 x 337 x 84
Artikel-Nr.	72511017.97V	72511018.97V	72511020.97V	72511021.97V

varioCase M 84 med Box sortimenter



- robust og førsteklases servicekuffert bestykket med smådeleboxe
- til ordentlig og overskuelig opbevaring af smådele og forbrugsmateriale
- nem at integrere i bott vario3 bilindretninger og bott værkstedsindretninger vha. sidevendte holdere til føringskinner
- Sikkerhed via automatisk låsning når låget lukkes
- belastning: 20 kg
- materiale: pulverlakeret stålplade
- farve: antracit grå (RAL 7016)

Beskrivelse	varioCase M 84
Bestykning	17 kasser
Mål B x D x H mm	396 x 337 x 84
Artikel-Nr.	72511019.19V

Kuffertsystemer varioCase M

varioCase M 135 med Box sortimenter



- let og førsteklasses servicekuffert bestykket med smådeleboxe
- til ordentlig og overskuelig opbevaring af smådele og forbrugsmateriale
- meget opbevaringsrum med yderligere opbevaringsniveau med boxhylde
- nem at integrere i bott vario3 bilindretninger og bott værktødsindretninger vha. sidevendte holdere til føringskinner
- Sikkerhed via automatisk låsning når låget lukkes
- belastning: 20 kg
- Materiale: eloxeret aluminium

Beskrivelse	varioCase M 135
Bestykning	33 kasser med boxhylde
Mål B x D x H mm	396 x 337 x 135
Artikel-Nr.	72511022.97V

varioCase M 84 med dyseindsats



- let og førsteklasses servicekuffert bestykket med dyseindsats og smådeleboxe
- til sikker og overskuelig opbevaring af brænderdyser
- nem at integrere i bott vario3 bilindretninger og bott værktødsindretninger vha. sidevendte holdere til føringskinner
- Sikkerhed via automatisk låsning når låget lukkes
- belastning: 20 kg
- Materiale: eloxeret aluminium

Beskrivelse	varioCase M 84
Bestykning	dyseindsats og 2 smådeleboxe
Mål B x D x H mm	396 x 337 x 84
Artikel-Nr.	72511029.97V

varioCase L tom



- let og førsteklasses servicekuffert til individuel bestykning
- nem at integrere i bott vario3 bilindretninger og bott værkstedsindretninger vha. sidevendte holdere til føringskinner
- Sikkerhed via automatisk låsning når låget lukkes
- belastning: 20 kg
- Materiale: eloxeret aluminium



Beskrivelse	varioCase L 84	varioCase L 135
Bestykning	tom	tom
Mål B x D x H mm	508 x 337 x 84	508 x 337 x 135
Artikel-Nr.	72511002.97V	72511004.97V

varioCase L tom



- robust og førsteklasses servicekuffert til individuel bestykning
- nem at integrere i bott vario3 bilindretninger og bott værkstedsindretninger vha. sidevendte holdere til føringskinner
- Sikkerhed via automatisk låsning når låget lukkes
- belastning: 20 kg
- materiale: pulverlakeret stålplade
- farve: antracit grå (RAL 7016)



Beskrivelse	varioCase L 84	varioCase L 135
Bestykning	tom	tom
Mål B x D x H mm	508 x 337 x 84	508 x 337 x 135
Artikel-Nr.	72511006.19V	72511008.19V

Kuffertsystemer varioCase L

varioCase L med skille- og stikvægge



- let og førsteklasses servicekuffert bestykket med skille- og stikvægge
- til ordentlig og overskuelig opbevaring af værktøj og forbrugsmateriale
- nem at integrere i botten vario3 bilindretninger og botten værktøjsindretninger vha. sidevendte holdere til føringskinner
- Sikkerhed via automatisk låsning når låget lukkes
- belastning: 20 kg
- Materiale: eloxeret aluminium



Beskrivelse	varioCase L 84	varioCase L 135
Bestykning	3x skillevæg / 6x stikvæg	3x skillevæg / 6x stikvæg
Mål B x D x H mm	508 x 337 x 84	508 x 337 x 135
Artikel-Nr.	72511009.97V	72511011.97V

varioCase L med skille- og stikvægge



- robust og førsteklasses servicekuffert bestykket med skille- og stikvægge
- til ordentlig og overskuelig opbevaring af værktøj og forbrugsmateriale
- nem at integrere i botten vario3 bilindretninger og botten værktøjsindretninger vha. sidevendte holdere til føringskinner
- Sikkerhed via automatisk låsning når låget lukkes
- belastning: 20 kg
- materiale: pulverlakeret stålplade
- farve: antracit grå (RAL 7016)



Beskrivelse	varioCase L 84	varioCase L 135
Bestykning	3x skillevæg / 6x stikvæg	3x skillevæg / 6x stikvæg
Mål B x D x H mm	508 x 337 x 84	508 x 337 x 135
Artikel-Nr.	72511010.19V	72511012.19V

varioCase L 84 med Box sortimenter



- let og førsteklases servicekuffert bestykket med smådeleboxe
- til ordentlig og overskuelig opbevaring af smådele og forbrugsmateriale
- nem at integrere i bott vario3 bilindretninger og bott værkstedsindretninger vha. sidevendte holdere til føringskinner
- Sikkerhed via automatisk låsning når låget lukkes
- belastning: 20 kg
- Materiale: eloxeret aluminium



Beskrivelse	varioCase L 84	varioCase L 84	varioCase L 84	varioCase L 84
Bestykning	12 kasser og værktøjsrum	17 kasser og værktøjsrum	24 kasser og værktøjsrum	32 kasser og værktøjsrum
Mål B x D x H mm	508 x 337 x 84	508 x 337 x 84	508 x 337 x 84	508 x 337 x 84
Artikel-Nr.	72511023.97V	72511024.97V	72511026.97V	72511027.97V

varioCase L 84 med Box sortimenter



- robust og førsteklases servicekuffert bestykket med smådeleboxe
- til ordentlig og overskuelig opbevaring af smådele og forbrugsmateriale
- nem at integrere i bott vario3 bilindretninger og bott værkstedsindretninger vha. sidevendte holdere til føringskinner
- Sikkerhed via automatisk låsning når låget lukkes
- belastning: 20 kg
- materiale: pulverlakeret stålplade
- farve: antracit grå (RAL 7016)

Beskrivelse	varioCase L 84
Bestykning	17 kasser og værktøjsrum
Mål B x D x H mm	508 x 337 x 84
Artikel-Nr.	72511025.19V

Kuffertsystemer varioCase L

varioCase L 135 med Box sortimenter



- let og førsteklasses servicekuffert bestykket med smådeleboxe
- til ordentlig og overskuelig opbevaring af smådele og forbrugsmateriale
- meget opbevaringsrum med yderligere opbevaringsniveau med boxhylde
- nem at integrere i bott vario3 bilindretninger og bott værktødsindretninger vha. sidevendte holdere til føringskinner
- Sikkerhed via automatisk låsning når låget lukkes
- belastning: 20 kg
- Materiale: eloxeret aluminium

Beskrivelse	varioCase L 135
Bestykning	34 kasser med boxhylde og værktøjsrum
Mål B x D x H mm	508 x 337 x 135
Artikel-Nr.	72511028.97V

varioCase L 84 med dyseindsats



- let og førsteklasses servicekuffert bestykket med dyseindsats og smådeleboxe
- til sikker og overskuelig opbevaring af brænderdyser
- nem at integrere i bott vario3 bilindretninger og bott værktødsindretninger vha. sidevendte holdere til føringskinner
- Sikkerhed via automatisk låsning når låget lukkes
- belastning: 20 kg
- Materiale: eloxeret aluminium

Beskrivelse	varioCase L 84
Bestykning	Dyseindsats, 2 smådeleboxe og værktøjsrum
Mål B x D x H mm	508 x 337 x 84
Artikel-Nr.	72511030.97V

Kuffertsystemer varioCase L



vario3



perfo

Orden på arbejdspladsen

Hurtig adgang til værktøj
og smådele

Et system - originalen



Overblik er en forudsætning

Vores hulvægssystem perfo sikrer effektivitet og orden på arbejdspladsen. Den systematiske forsyning med værktøj og smådele sikrer en hurtig adgang til disse. perfo tilbyder et standardiseret system med mange forskellige kroge og værktøjsholdere.

Ved bott vario3 bilindretningen findes perfo rasteret som standard på sidedelene. Desuden kan bilens indvendige beklædning eller skillevægge udstyres med perfo raster.

Desuden kan perfo hulplader integreres i cubio skabe og værkstedsvogne. Vores perfo hulplader egner sig især til montering på væggen eller ved et arbejdsbord. Desuden giver fritstående perfo racks og perfo's mobile enheder mange muligheder for en fleksibel placering af værktøj og materialer.

perfo rundholder

- pulverlakeret stål, antracitgrå RAL 7016
- med 2 rammer maks. Ø 70 mm

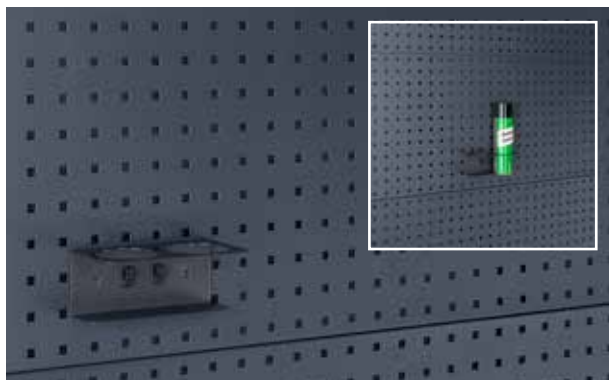

PE	1
Mål B x D x H mm	175 x 87 x 70
Artikel-Nr.	14021053.19V

perfo vandbeholdersæt

- 10 liter kapacitet
- hane forneden på dunk
- med aluminiumskonsol og spændebånd



PE	1
Mål B x D x H mm	370 x 185 x 375
Artikel-Nr.	63003059.19V

perfo kroge plus

- Med bred grundplade
- Forhøjet krogende (35 mm)

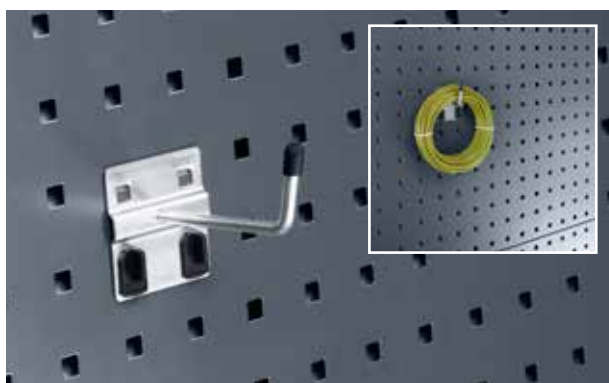

PE	5	5	5
Mål B x D x H mm	60 x 25 x 60	60 x 50 x 60	60 x 75 x 60
Artikel-Nr.	14001117	14001119	14001121

perfo papirrulleholder, selvåsende

- til papirruller maks. 260 mm bred og Ø 280 mm
- inkl. 1 papirrulle



Udførelse	Papirrulleholder	Papirrulle
PE	1	12
Mål B x D x H mm	315 x 185 x 180	200 x 130 x 130
Artikel-Nr.	63003058.19V	63003074.90V

perfo krogsortimenter



- Indhold
- 2 kroge D 50 mm
- 2 kroge D 75 mm
- 2 kroge plus D 50 mm
- 2 kroge plus D 75 mm
- 2 dobbeltkroge 75 mm
- 1 bøjlekrog 100mm
- 1 rundholder 40 mm
- 1 rundholder 60 mm
- 1 montagenøgle

Artikel-Nr.

14030215

perfo hulplader

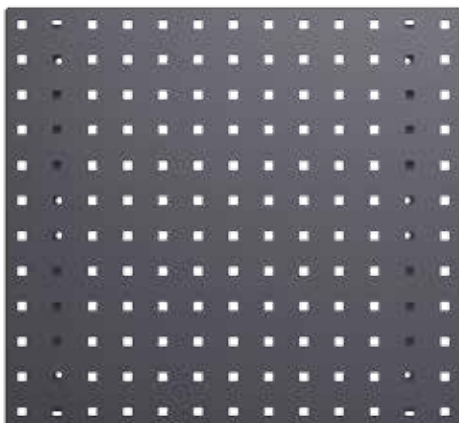

- Høj stabilitet grundet sidekanter
- Yderligere forstærkningsprofiler på bagsiden
- Huller: 9,2 x 9,2 mm – hulafstand: 38,1 mm
- Effektiv forbindelse mellem værktøjsholder og bæreplade
- Rastermålet bibeholdes også ved sammensætning af flere plader

Mål B x D x H mm	495 x 13 x 457	991 x 13 x 457	1486 x 13 x 457	1981 x 13 x 457
Artikel-Nr.	14025115.19	14025117.19	14025118.19	14025119.19



Mercedes-Benz X-Klasse

Dobbeltbundsmodul fra bott deler varerummet i to niveauer. Således får din pick-up en større nytteflade. Skufferne, som kan trækkes helt ud, kan belastes med op til 50 kg og kan indeles efter behov. Integreerede surringsskinner giver fleksible muligheder for at sikre lasten.

Lastsikringsnet



- Lastsikringsnet af bott surringsstropper i antracitgrå
- testet i overensstemmelse med VDI 2700
- Maskestørrelse 150 x 150 mm
- Bæreevne op til 800 daN
- omløbende skraldestrop

Udførelse	4x kroge
Mål B x D mm	3000 x 1900
Artikel-nr.	62627005.19V

Dobbeltbundsmodul til pick-up med dobbeltkabine og hardtop



- Surringsskinner på afdækningspladen
- Høj opbevaringsvolumen
- Skuffer med fuldt udtræk
- Tyverisikring, da det opbevarede materiale ikke er synligt for udenforstående
- en hardtop på lastfladen er absolut nødvendig, da komponenter ikke er vejrbestandige



Byggeår	2017
Akselafstand mm	3150
Højde	260
Antal skuffer bagende mm	2x 200
Artikel-nr.	70010020.19V
	Flere varianter efter forespørgsel.

bottTainer med klaplåg til pick-up køretøjer



- kompakt transportboks til alle gængse pick-up modeller
- Låg af aluminium-dørklade
- Gastrykfjeder som sikrer, at låget holdes åbent
- sikker opbevaring af transportgodset på grund af en robust lås

Udvendige mål B x D x H mm	1030 x 650 x 600
Bæreevne kg	200
Vægt kg	38
Artikel-nr.	60020009.51M

bottTainer

Tyverisikring

Hurtig og ergonomisk adgang

Optimal organisation af varerummet



Organisation af varerummet

bottTainer er fremragende egnet til organisation og lastsikring af varerummet på den åbne ladbil. Med underdelingen af lastefladen har du altid et godt overblik over dit udstyr på ladet. Der er på ethvert tidspunkt hurtige og ergonomiske adgang til materialer og værktøjer. Det er sikret med skuffer indvendigt, der er sikret og beskyttet med døre eller jalousier.

Den robuste rammekonstruktion giver bottTainer en høj stabilitet. Pakningerne sørger for, at dit udstyr er beskyttet mod stænk og forbliver tørt. Med de robuste

låse er din last altid sikret mod tyveri. Du kan vælge mellem mange forskellige forkonfigurerede varianter af bottTainer. Eller vi konfigurerer en efter dine ideer.



Stabilitet

- høj stabilitet grundet robust rammekonstruktion
- slidstærke overflader: Sider og bund i galvaniseret stålplade
- Korpus med kantbeskyttelsesprofiler

Orden og komfort

- lastbiler organisation af opbevaringspladsen på grund af udbygning med bott vario systemkomponenter
- Skuffeinddeling for overskuelig opbevaring af smådele
- hurtig tilgang til det vigtigste udstyr via sidedøre, jalousier eller indvendige skuffer uden at skulle op på ladet

Alsidighed

- alsidige udførelser med låg i aluminium-dørplade eller jalousier af aluminium
- forskellige opbevaringsopdelinger og konfigurationer
- individuel konfiguration som alternativ til kompletvarianter

Beskyttelse og sikkerhed

- nem lastsikring på ladet
- høj vej- og stænkvandsbeskyttelse af værktøj og materialer
- Tyverisikring af transportgodset på grund af aflåselig topunkt-låsning
- Stillefodder garanterer beskyttelse mod stående vand

bottTainer med klaplåg



- Låg af aluminium-dørkplade
- Gastrykfjeder som sikrer, at låget holdes åbent
- sikker opbevaring af transportgodset på grund af dobbelt-låsning med robuste låse

Udvendige mål B x D x H mm	1750 x 650 x 760	1930 x 650 x 760
Bæreevne kg	200	200
Vægt kg	63	69
Artikel-nr.	60020001.51M	60020002.51M

bottTainer med klaplåg og mellembund



- Låg af aluminium-dørkplade
- bestykket med 2-delt, udtagelig mellembund
- Gastrykfjeder som sikrer, at låget holdes åbent
- sikker opbevaring af transportgodset på grund af dobbelt-låsning med robuste låse

Udvendige mål B x D x H mm	1750 x 650 x 760	1930 x 650 x 760
Bæreevne kg	300	300
Vægt kg	71	77
Artikel-nr.	60020003.51M	60020004.51M

bottTainer skillevæg til mellembund



- Skillevæg til positionering over mellembunden

Artikel-nr.	63001110.98V
--------------------	---------------------

bottTainer med døre og mellembund



- Låg af aluminium-dørklade
- mulige udførelser:
 - venstre og højre med hver 1 høj dør eller 2 over hinanden liggende døre med robuste låse
 - fast skruet mellembund mellem områderne
 - øverste dør skal også åbnes ved opklappet ladside
 - underste rum kan efter ønske bestykkes med skuffer
 - inkl. skillevæg til opdeling af det øverste rum

Skuffesæt*	Standardlast 40 kg	Tunglast 50 kg
Mål B x D x H mm	1x 175x540 / 1x 300x540	1x 175x795 / 1x 300x795
Artikel-nr.	60022011.19M	60022012.19M

Udvendige mål B x D x H mm	1750 x 630 x 1130	1750 x 630 x 1130	1930 x 630 x 1130	1930 x 630 x 1130
Udførelse	4 døre	2 døre	4 døre	2 døre
Bæreevne kg	300	300	300	300
Vægt kg	99	98	106	105
Artikel-nr.	60022001.51M	60022003.51M	60022002.51M	60022004.51M

bottTainer med jalousi



- vejrfast og aflåselig jalousier af robust aluminium
- hurtig adgang til hele nytterummet



Udvendige mål B x D x H mm	1365 x 710 x 910
Udførelse	Alu klaphylde, bottBoxe-hylde med bottBoxe
Vægt kg	76
Artikel-nr.	60021011.51M

bottTainer kranøjer



- 4 kranøjer til en hurtig og mobil transport
- pulverlakeret
- Farve: dybsort (RAL 9005)
- inkl. monteringsmateriale

Artikel-nr.	90099590.63
--------------------	--------------------

bottTainer gaffeltruckssokkel



- Gaffeltruckssokkel til en hurtig og mobil transport
- galvaniseret
- inkl. befæstigelsesæt

til bottTainer	med låg	med jalousi
Mål D x H mm	650 x 130	710 x 130
Artikel-nr.	60020018.51M	60021006.51M

bott ladbilopbevaringsrum



- til montering på ladbilen til hurtig og nem lastsikring
- til transport af skovle, koste og andet værktøj
- Bredden kan justeres fra 1700- 2136 mm, passer derfor næsten på alle lad
- robust konstruktion af vejrbestandig aluminium-dørklade, lukkes fra siden hen over ladsiden



Udførelse	Ladvognsopbevaring	Befæstigelsesmateriale
Mål B xD x H mm	1700 - 2136 x 622 x 382	
Artikel-nr.	60020029.98V	90099667

Lastsikringsstof til ladbiler



- til sikring af lasten på ladet
- særlig velegnet til løst eller uformeligt transportgods
- Tyveribeskyttelse på grund af ugenomsigtigt stof
- testet i overensstemmelse med VDI 2700
- Bæreevne op til 200 daN
- Farve: antracitgrå
- 4 stofmål til alle gængse ladstørrelser
- inkl. surringsøjer til ladsiden



Ladlængde	2100-2650	2650-3200	3200-3750	3750-4300
Udførelse stof	S	M	L	XL
Artikel-nr.	62627015.19V	62627016.19V	62627017.19V	62627018.19V



„I bottTaineren er alt mit værktøj sikkert opbevaret. På min ladbil har jeg altid alt det med, som jeg har brug for på byggepladsen. Det er tørt og rent opbevaret. Desuden er den låst. Tyve har altså ingen chance.“





Hvis du har spørgsmål til produkterne fra bott eller vil bestille noget over telefonen, så står medarbejderne fra bott telefonservice, dialog-aktiv gerne til rådighed:

+45 6441 / 4418

Eller ret henvendelse pr. email til: **bott@bott.dk**

www.bott.dk

Bott-Danmark A/S, Strevelinsvej 16, 7000 Fredericia, Danmark

Telefon: +45 6441 4418

