

**KREIDLER FAHRZEUGBAU
KORNWESTHEIM**

ERSATZTEILLISTE

KREIDLER-FLORETT

Mit Rädern 21" ab Baujahr 1962

Alle Modelle

Genau Typbezeichnung Seite 1

Florett



**KREIDLER FAHRZEUGBAU
7014 KORNWESTHEIM**

ERSATZTEILLISTE

FÜR DIE MODELLE

K 54*	3-Gang-Motorrad
K 54/0 M	3-Gang-Mokick
K 53/3	3-Gang-Mofa für Ausland
K 54/2 A	4-Gang-Motorrad „Super“
K 54/2 B	4-Gang-Motorrad mit 27-W-Zünder
K 54/2 C	4-Gang-Motorrad mit 17-W-Zünder
K 54/41	4-Gang-Motorrad für Schweiz und 4-Gang-Motorrad „Super“ für Schweiz

* = jeweilige Bezeichnung auf Typschild

Florett



Kreidler-Ersatzteil-Depots

Sämtliche Original-Ersatzteile können Sie zu den bekannten Rabattsätzen von folgenden KREIDLER-Ersatzteil-Depots beziehen:

Ort	Name	Straße	Fernruf
Berlin SW 29	A. Michael	Urbanstraße 72-76	66 76 76
Bielefeld	Asemissen		
	Fahrzeugteile GmbH	Turnerstraße 17	6 24 51-6 24 53
Bremen	Gebrüder Sie	Fr.-Ebert-Straße 101-105	35 43 41
Coburg	Greif & Schlick	Raststraße 5	7 21
Dortmund	Theo Kanonenberg	Heiliger Weg 3-5	52 83 55
Frankfurt/Main	Adolf Reyschmidt	Taunusstraße 8	33 02 56
Freiburg/Breisgau	Franz Böttcher	Friedrichstraße 61	47 77 77
Gladenbach/Hessen	K.F.Z. Gladenbach	Gießener Straße 33	3 53
	Ing. H. Göhring		
Göppingen/Württ.	Müller-Langeneck oHG.	Poststraße 16/1	37 18/38 87/7 78 21
Hamburg-36	Heinrich Hennings	Büschstraße 11	3 42 74/34 02 51-54
Hannover-Döhren	Wilhelm Kleemann	Elsenborner Straße 6	83 22 76
Ingolstadt a. D.	Ernst Willner jr.	Harderstraße 11	20 41
Karlsruhe	E. Kuhnert & Cie.	Werderstraße 78	6 46 34/6 44 56
Koblenz	Otto u. Walter Köhler	Löhrstraße 103-105	3 29 64/3 29 65
		Bahnhofstraße 8	
Ludwigshafen/Rh.	Ad. Eberle	Bayernstraße 71	6 25 59
Memmingen/Bay.	Franz Epple	Herrenstraße 7 und 12	20 80
Moers	Johs. Peschken GmbH	Meerstraße 1	2 30 32
München 15	Julius Holz	Schillerstraße 31	55 09 82
Münster/Westf.	Ferdinand Ratte GmbH.	Von-Steuben-Straße 10	4 26 51-52
Nürnberg	J. & G. Fassnacht	Äußerer Lauferplatz 17	5 31 51
Opladen/Rhld.	Hofacker & Co.	Bahnhofstraße 7	14 97/24 97
	Inh. Max Hepp		
Regensburg	Karl Kölbel KG.	Margaretenstraße 6a	3 21 53
Stuttgart O	Hermann Auch KG.	Sickstraße 34	43 61 18
Trier	Hans Monz & Co.	Bruchhausenstraße 20-22	21 58

Durch den kürzeren Versandweg und schnellste Erledigung Ihrer Ersatzteil-Bestellung wollen wir Sie unterstützen, einen vorbildlichen Kundendienst zu gewährleisten.

KREIDLER-FAHRZEUGBAU

Kornwestheim bei Stuttgart

Wichtiger Hinweis

Für die Reparatur von Kreidler-Fahrzeugen dürfen im Interesse der Kreidler-Fahrer nur Original-Kreidler-Teile verwendet werden, weil sonst der Garantie-Anspruch erlischt.

Um uns eine schnelle Erledigung Ihrer Bestellung zu ermöglichen, bitten wir folgende Richtlinien zu beachten:

1. Stets die richtige Anschrift benutzen:
 - a) für Postkarten und Briefe: Kreidler-Fahrzeugbau, Kornwestheim bei Stuttgart, Schließfach 8
 - b) für Pakete: Kreidler-Fahrzeugbau, Kornwestheim bei Stuttgart, Friedrich-Ebert-Straße
 - c) für Bahnsendungen: Kreidler-Fahrzeugbau, Kornwestheim bei Stuttgart, Anschlußgleis
 - d) für Telegramme: Kreidlermotor, Kornwestheim
2. **Von besonderer Wichtigkeit ist bei jeder Ersatzteilanforderung die Angabe von Fahrgestell- und Motornummer.**
3. Geben Sie bitte in Ihren Bestellungen stets die Ersatzteilnummer und die genaue Benennung nach dieser Liste an. In Zweifelsfällen senden Sie am besten ein mit einem Anhänger versehenes Muster an uns ein. Dieser Anhänger soll Ihre genaue Anschrift tragen.
4. Haben Sie für den Versand besondere Wünsche, so sind diese vorzuschreiben; andernfalls wählen wir die uns geeignet erscheinende Versandart.
5. Benutzen Sie das Bestellschreiben nicht zu sonstigen Mitteilungen, die mit der Bestellung nicht zusammenhängen. Es besteht sonst die Gefahr, daß die Bestellung erst in eine andere Abteilung unseres Hauses gelangt, wodurch sich ihre Erledigung verzögern könnte.
6. Beachten Sie bitte, daß Ersatzteile und Reparaturen nur gegen Vorkasse oder Nachnahme abgegeben werden können. Alte Teile werden nur auf ausdrücklichen Wunsch zurückgesandt.
7. Die zum Selbstkostenpreis berechnete Verpackung wird nicht zurückgenommen. Bei eingesandten, verpackten Teilen wird die Verpackung nur zur Rücksendung verwendet, falls der Zustand derselben es erlaubt.
8. Ersatzteilbestellungen bitten wir zu unterschreiben und mit Ihrer genauen Anschrift (Bestimmungsbahnhof) zu versehen. Sie vermeiden dadurch unliebsame Verzögerungen beim Versand.
9. Die Lieferung von Ersatzteilen erfolgt grundsätzlich durch unsere Händler. Privatpersonen können vom Werk nicht beliefert werden.

10. Reklamationen können nur innerhalb 8 Tagen nach Empfang der Sendung geltend gemacht werden. Die Einsendung des Lieferscheines und der Frachtpapiere ist dazu unbedingt erforderlich.
11. Werden Fahrzeuge oder Teile zur Reparatur an uns eingesandt, bitten wir dringend, ein Verzeichnis der mitfolgenden Zubehör- und Ausstattungsteile beizufügen. Im anderen Falle können wir keine Gewähr für fehlende Teile übernehmen. Vergessen Sie auch nicht, ein Begleitschreiben mitzusenden, aus dem die Art des Schadens oder die von uns auszuführenden Arbeiten zu ersehen sind.
12. Da jeder uns zur Reparatur eingesandte Motor vor Verlassen des Werkes einem Probelauf unterzogen wird, bitten wir, die eingesandten Motoren vollständig, also mit Zünder, Vergaser und Zündkerze einsenden zu wollen.
13. Wird ein Kostenvoranschlag gewünscht, so ist dies besonders anzugeben. Die Zusendung erfolgt sonst ohne vorherige Benachrichtigung.
14. Wird nach Erhalt des Kostenvoranschlags eine Reparatur abgelehnt und die Rücksendung des nicht instandgesetzten Motors verlangt, behalten wir uns vor, die für die Feststellung des Schadens aufgewendete Zeit in Rechnung zu stellen.
15. Bei Bestellung von lackierten Teilen für Kreidler Florett ist es notwendig, daß hinter der Ersatzteilnummer der Index wie folgt angegeben wird:
bei der schwarz/roten Maschine mit .../70—71
bei der schwarz/gelben Maschine mit .../72—73
bei der Florett Super mit .../72—51
16. Die in dieser Ersatzteilliste angegebenen Austauschteile können nur zum Austauschpreis abgegeben werden, wenn die alten Teile bei uns eingegangen sind.
17. Die Pfeile in der Ersatzteilliste geben den Umfang der vollständigen (mit „vollst.“ bezeichneten) Teile an. Nicht zugehörige Teile unterbrechen die Pfeillinie durch einen Bindestrich.
18. Die Abbildungen und Angaben in dieser Liste sind für die endgültige Ausführung unverbindlich. Konstruktive Änderungen bleiben vorbehalten.
19. Bei Bestellung von Ersatz-Zylindern oder Ersatz-Kolben ist es unbedingt notwendig, die Buchstabenbezeichnung derselben anzugeben, und zwar befindet sich diese beim Kolben auf dem Kolbenboden und beim Zylinder auf der oberen Dichtfläche. Die Angabe dieser Buchstabenbezeichnung ist deshalb besonders wichtig, weil sie die genaue Zylinderbohrung und den genauen Kolbendurchmesser kenntlich macht.
20. Teile, die bei den bisherigen Florett-Typen noch nicht verwendet wurden und in dieser Ersatzteilliste erstmals erscheinen, sind durch fettgedruckte Ersatzteilnummern gekennzeichnet.

KREIDLER-FAHRZEUGBAU

ABTEILUNG DER KREIDLER'S METALL- UND DRAHTWERKE GMBH

Kundendienst-Abteilung

INHALTSVERZEICHNIS

Gruppe:	Seite
Motor:	Motor mit Befestigungsteilen, Fußschalthebel und Bodenwanne 10—13
Gehäuse:	Gehäuse links, Welle für Kupplungsbetätigung 14
	Gehäuse rechts, Gehäusedeckel für Kupplung 15
Kurbeltrieb:	Kurbeltrieb, vollst., Pleuelstange 15
Zylinder und Zylinderkopf:	Zylinder, Zylinderkopf, Kolben 17
Vorgelegewelle:	Vorgelegewelle, vollst., Keilwelle, Zahnräder, Kettenritzel, Schaltwalze, Schaltwelle 19—21
Kupplung und Primärtrieb:	Ritzel, Kupplungsrad, Lamellen, Druckfeder 21
Kickstarterwelle:	Kickstarterwelle, vollst., Gewinde- muffe, Schleppfeder, Kickstarterrad, Kickstarterhebel 22
Tretwelle:	Tretwelle, vollst., Gewindemuffe, Kettenrad, Tretkurbeln, Pedale 23
Bremsantrieb:	Bremsgesperre, vollst., Bremszug 25
Luftführung:	Windflügel, Luftführung, Motorhaube 27
Vergaser:	Bing 1/16/59, Bing 1/15/36, Bing 1/10/53, Ansauggeräuschkämpfer, Gaszug 29—33
Zündanlage:	Schwunglichtmagnetzündler Bosch 17 W, Bosch 27 W 35—39
Fahrgestell:	Hauptrahmen, Lenkschloß, Hinterrad- schwinge 41
	Federbein, Ständer, Unterbau, Bremshebel, Bremszug 42
	Hinterradkotflügel, Sitzbank, Soziusrasten, Gepäckträger 43
Lenkungskopf und Schwinggabel:	Steuerkopfverkleidung, Wechselstrom- schnarre, Scheinwerferhalter, Schwinggabel, Gabelverkleidung, Steuerlager, Vorderradkotflügel 45—47
Lenker und Bowdenzüge:	Lenker, Rückblickspiegel, Kupplungs- hebel, Festgriff, Vergaserdrehgriff, Schalt- drehgriff, Bowdenzüge, Klingel 49—54

Gruppe:		Seite
Motorverkleidung und Kettenkasten:	Motorverkleidung, Kettenblech außen, Kettenblech innen	57
Kraftstoff- und Auspuffanlage:	Kraftstoffbehälter, Kraftstoffhahn, Auspuffrohr, Schalldämpfer	59/60
Vorderrad:	Vorderrad, Bereifung Vorderradbrensnabe	61
Hinterrad:	Hinterrad, Bereifung, Hinterradbremse	63/64
Elektrische Ausrüstung: (Fahrgestell)	Scheinwerfer, Schlußlicht, Lenker- schalter, Wechselstromscharre Einheitstachometer	65 — 68
Werkzeug:	Werkzeugkastendeckel, Werkzeugsatz, Luftpumpe	69
Sonderzubehör:	Beinschutz, Gepäckträger	69
Lacke:		70
Sortimente:	Radialdichtringe, Kugellager, Dichtungen	70
Alphabetisches Sachverzeichnis:		71 — 74

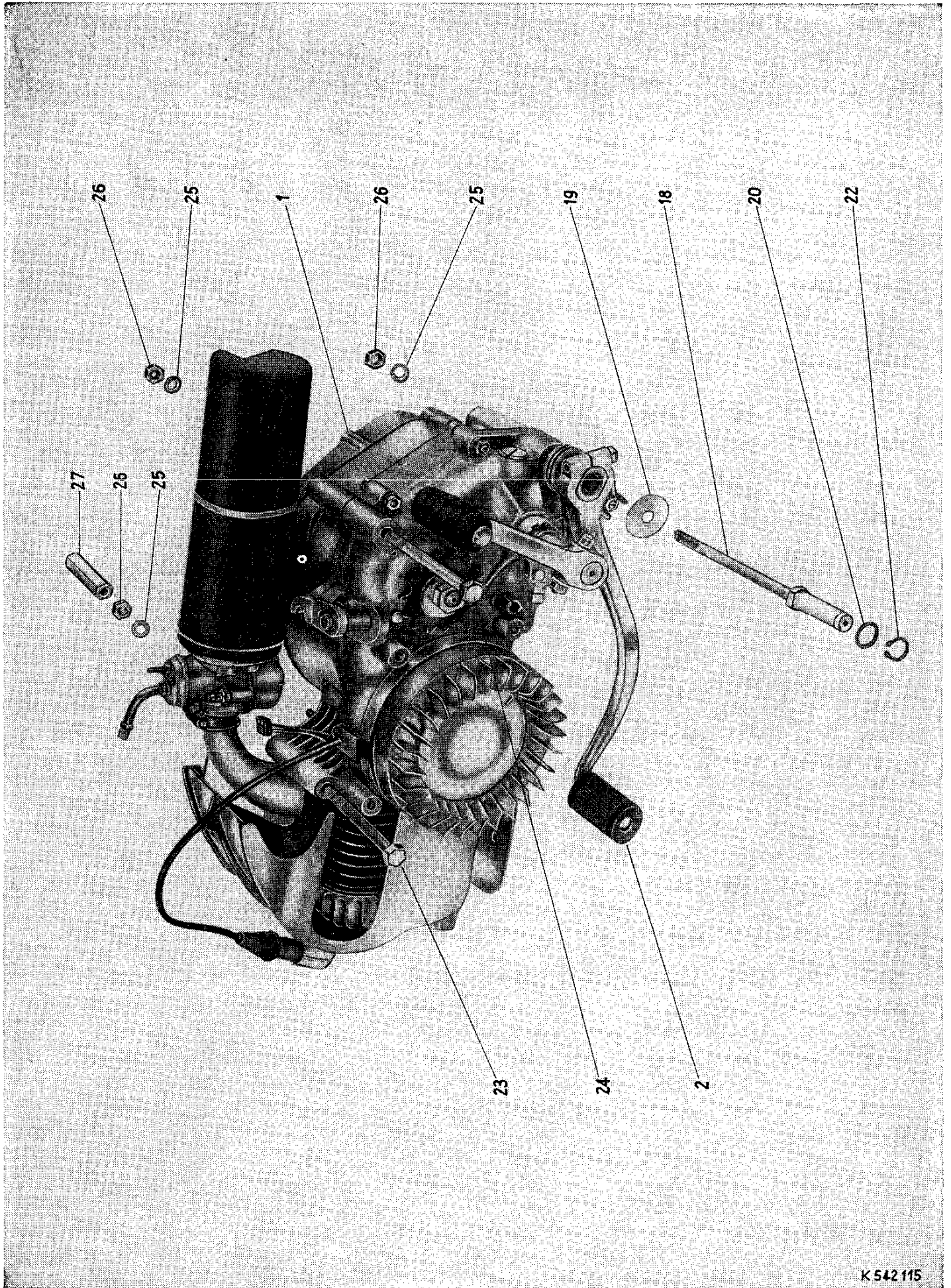

K542115

4-Gang

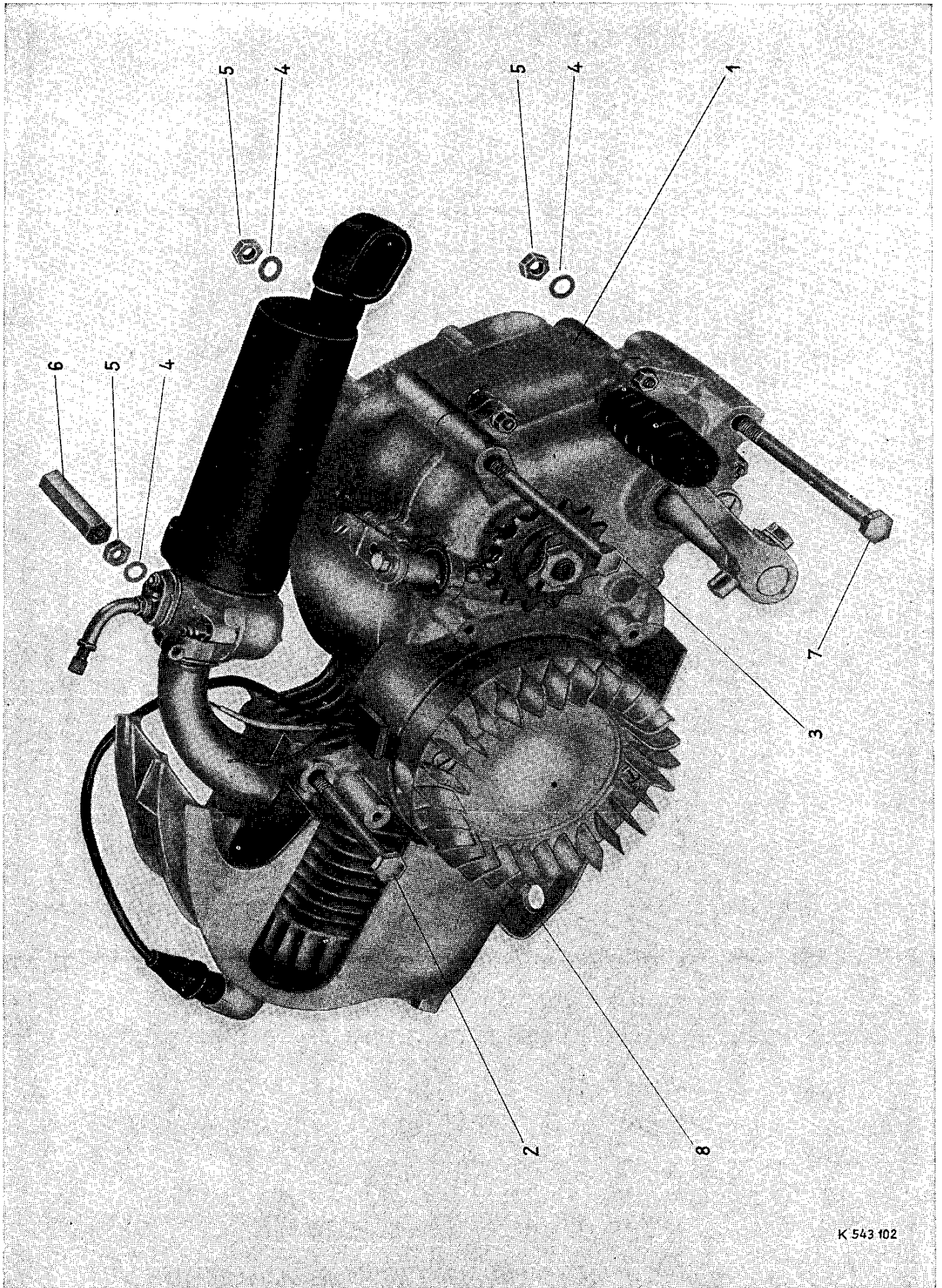

K 543 102

3-Gang

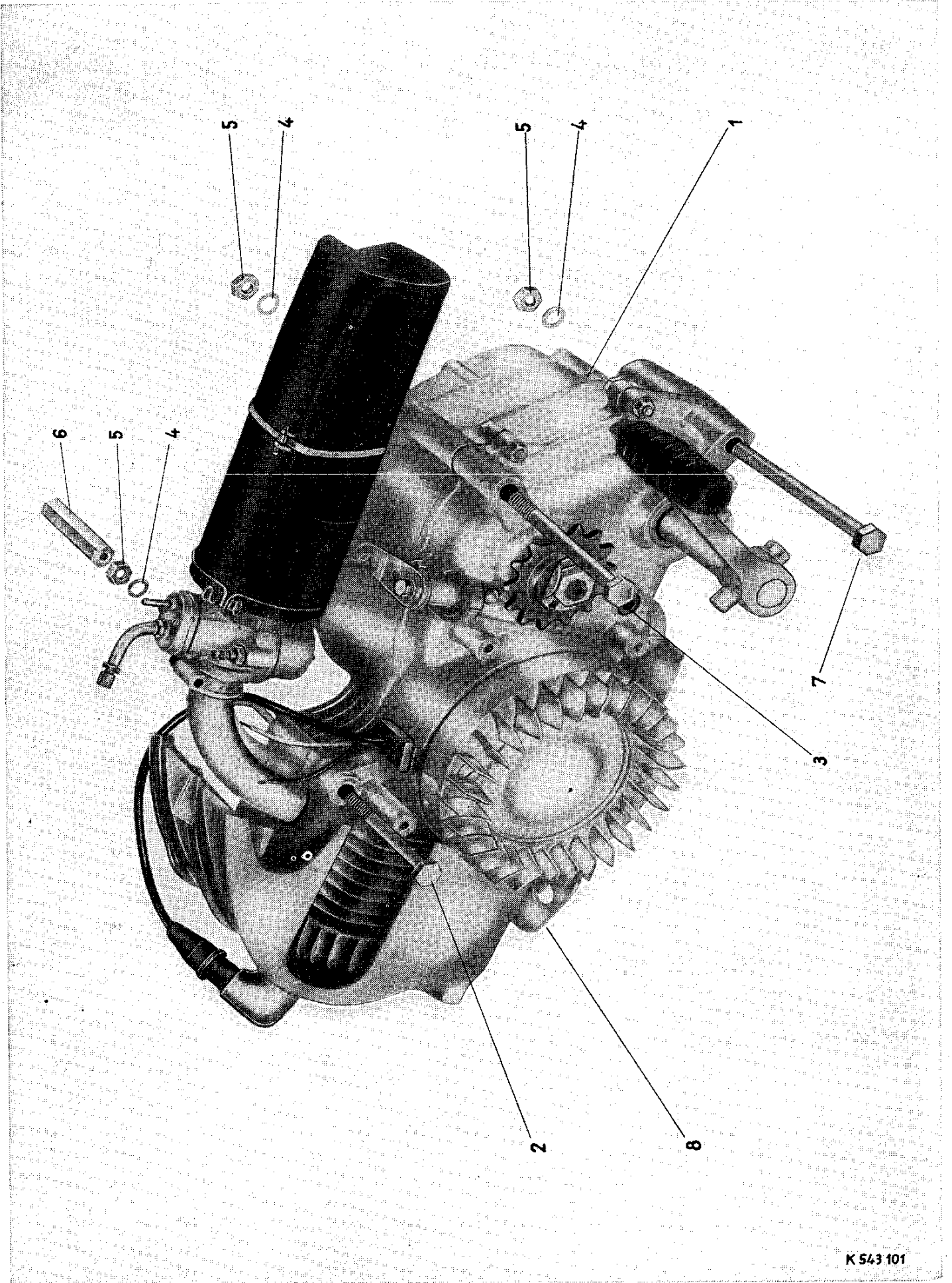

K 543 101

3-Gang

Gruppe: Motor

Bild Seite	Bild Nr.	Ersatzteil-Nr.	Benennung	Anzahl	Bemerkungen
8	1	15.86.00	Motor, vollst., 4,2 PS, 4 Gänge, mit Kickstarter, Schwunglichtmagnetzünd-er 17 W, Kerze, Kerzenstecker, Vergaser und Ritzel z = 14	1	
8	1	15.89.00	Motor, vollst., 4,2 PS, 4 Gänge, mit Kickstarter, Schwunglichtmagnetzünd-er 27 W, Kerze, Kerzenstecker, Vergaser und Ritzel z = 14	1	
9	1	15.88.00	Motor, vollst., 2,6 PS, 3 Gänge, mit Kickstarter, Schwunglichtmagnetzünd-er 17 W, Kerze, Kerzenstecker, Vergaser und Ritzel z = 14	1	
10	1	15.99.00	Motor, vollst., 3,6 PS, 3 Gänge, mit Kickstarter, Schwunglichtmagnetzünd-er 17 W, Kerze, Kerzenstecker, Vergaser und Ritzel z = 14	1	
—	—	15.98.00	Motor, vollst., 3,6 PS, 3 Gänge, mit Tretantrieb, Schwunglichtmagnetzünd-er 17 W, Kerze, Kerzenstecker, Vergaser und Ritzel z = 14	1	

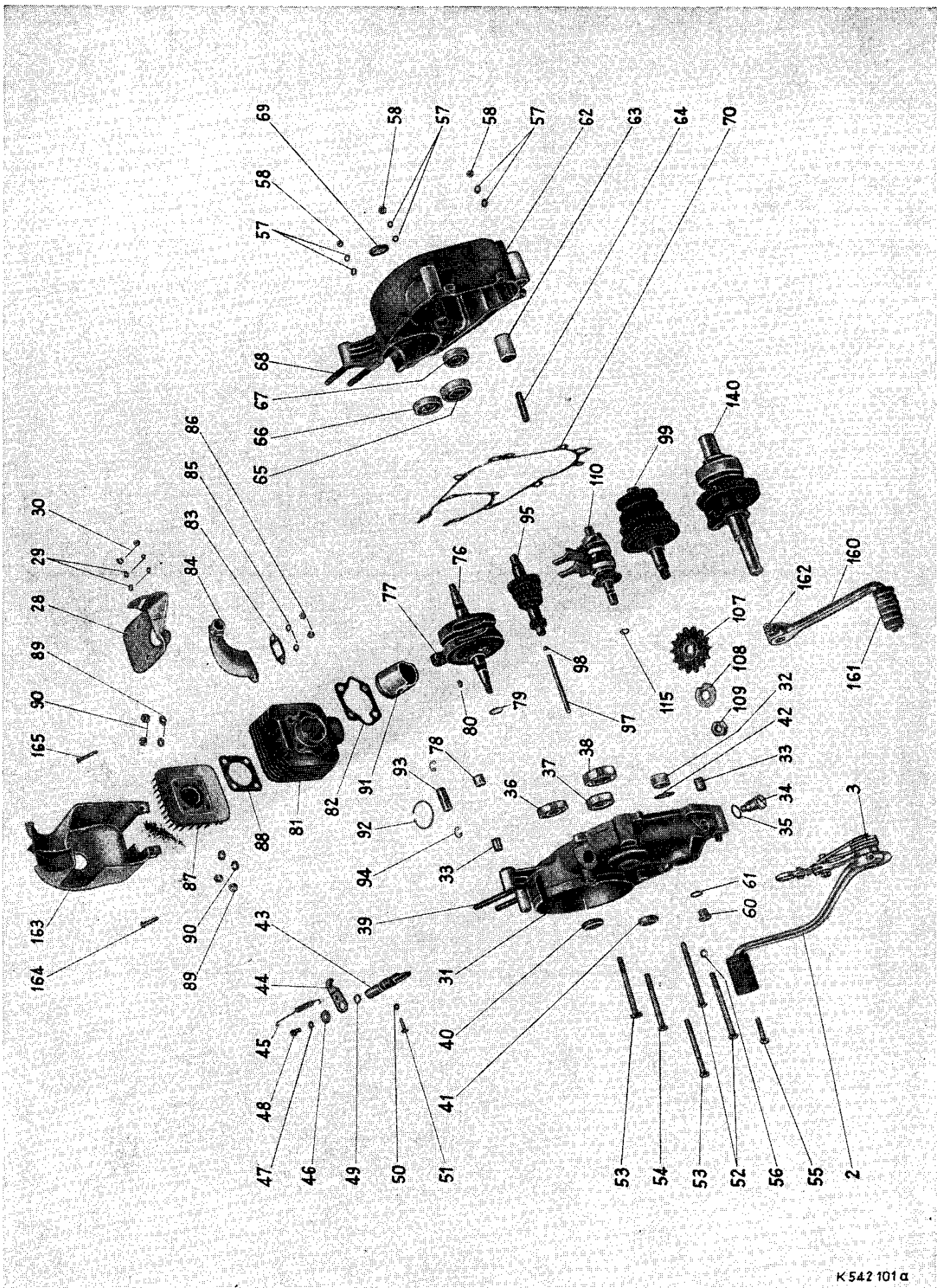

K542101a

4-Gang

Gruppe: Motor / Fußschalthebel, Bodenwanne, Schrauben

Bild Seite	Bild Nr.	Ersatzteil-Nr.	Benennung	Anzahl	Bemerkungen
8, 12	2	15.50.93	Fußschalthebel, vollst.	1	4-Gang bis Mot. Nr. 642 320 u. 860 510 mit Fett oder Öl eingebaut
—	—	15.50.93a	Fußschalthebel, vollst.	1	ab Mot. Nr. 642 321 u. 860 511
—	—	15.50.94	Schalthebel, vollst.	1	
12	3	15.50.97	Übertragungshebel, vollst.	1	
—	—	15.50.06	Schalthebel	1	
18	4	15.50.22	Übertragungshebel	1	
18	5	15.50.07	Buchse	1	
—	—	15.50.08	Exzentrerschraube	1	
18	6	15.50.23	Exzentrerschraube	1	
18	7	00.43.37	Federring B6 DIN 127	1	
18	8	00.20.19	Sechskantmutter M6 DIN 934	1	
18	9	15.50.09	Lasche	1	
18	10	15.50.10	Hebel	1	
18	11	15.50.11	Bolzen	2	
18	12	15.50.17	Feder	1	
—	—	15.50.12	Rückholfeder	1	
18	13	15.50.24	Rückholfeder	1	
18	166	15.50.26	Bindedraht	1	
18	14	15.50.15	Fußschalthebel	1	
—	—	15.50.55	Fußschalthebel	1	nur für Schweiz
18	15	15.50.16	Schalthebelgummi	1	
18	16	00.43.63	Federscheibe B6 DIN 137	2	
18	17	00.11.31	Sechskantschraube M6 x 30 DIN 933	1	
8, 18	18	15.50.13	Lagerbolzen	1	
8, 18	19	15.50.14	Scheibe	1	
8, 18	20	51.61.02.20	Scheibe	n. B.	
18	21	15.50.18	Ausgleichscheibe	n. B.	
8, 18	22	00.46.61	Sicherungsring 11 x 1 DIN 471	1	
9, 10	7	00.10.73	Sechskantschraube M8 x 100 DIN 931	1	3-Gang
8, 9, 10	23, 2	00.10.41	Sechskantschraube M8 x 85 DIN 931	1	
8, 9, 10	24, 3	00.10.42	Sechskantschraube M8 x 95 DIN 931	1	
8, 9, 10, 18	25, 4	00.43.38	Federring B8 DIN 127	3	
8, 9, 10, 18	26, 5	00.20.22	Sechskantmutter M8 DIN 934	3	
8, 9, 10	27, 6	47.03.04	Distanzstück für Motorverkleidung	1	
9, 10	8	27.39.99	Bodenwanne	1	3-Gang
12	28	27.29.01	Bodenwanne	1	4-Gang
12	29	00.43.63	Federscheibe B6 DIN 137	4	
12	30	00.20.19	Sechskantmutter M6 DIN 934	2	

Gruppe: Motor / Gehäuse

Bild Seite	Bild Nr.	Ersatzteil-Nr.	Benennung	Anzahl	Bemerkungen
—	—	15.51.01	Gehäuse links, mit Lagerbuchse	1	bis Mot. Nr. 632 954 v. 850 001 bis 850 597 851 145 bis 851 215
—	—	15.51.01a	Gehäuse links, mit Lagerbuchse	1	
12	31	15.51.01b	Gehäuse links, mit Lagerbuchse und Anschlagbolzen	1	von Motor Nr. 632 955 bis 642 320 850 598 bis 851 144 851 216 bis 860 510 4-Gang
—	—	15.51.13	Anschlagbolzen	1	
12	32	15.51.03	Lagerbuchse	1	15.51.01 b ab Motor Nr. 642 321 u. 860 511
16	1	15.01.01a	Gehäuse links, mit Lagerbuchse	1	
16	2	15.01.03	Lagerbuchse	1	3-Gang zum Einpressen der Kugellager
12, 16	33, 3	15.01.11	Paßhülse	2	Gehäuse auf 120 ° C anwärmen
12, 18	34	15.51.06	Verschlussschraube, vollst.	1	zur Schaltarretierung 4-Gang
—	—	15.51.07	Hülse	1	
—	—	15.51.08	Druckfeder	1	
—	—	00.69.35	Stahlkugel 8 ϕ Kl. III, DIN 5401	1	
12, 18	35	01.10.01	Dichtring Bosch MNR 24/3 X	1	zur Schaltarretierung 3-Gang
16	4	15.01.16	Federhülse	1	
16	5	15.01.21	Feder	1	
16	6	15.01.18	Federbuchse	1	
12, 16	36, 7	00.63.00	Kugellager BO 17 DIN 615	1	für Kurbelwelle
12, 16	37, 8	00.61.00	Kugellager 6201/C 3 DIN 625	1	f. Vorgelegewelle
12, 16	38, 9	00.61.30	Kugellager 6302/C 3 DIN 625	1	für Keilwelle
12, 16	39, 10	00.22.00	Stiftschraube M8 x 95 DIN 940	2	für Zylinder- befestigung 3-Gang
16	11	00.33.00	Verschlussscheibe 14 DIN 470	1	
12, 16	40, 12	00.76.53	Radialdichtring 17 x 28 x 8	1	für Kurbelwelle
12, 16	41, 13	00.76.01	Radialdichtring A15 x 24 x 7 DIN 6503	1	für Keilwelle 3-Gang 4-Gang
16	14	00.76.51	Radialdichtring 20 x 30 x 4 Dc	1	
12	42	15.51.02	O-Ring	1	
12, 16	43, 16	15.51.12	Welle für Kupplung	1	
12, 16	44, 17	15.01.95	Hebel für Kupplung	1	
12	45	15.10.07	Rückholfeder	1	
12	46	15.01.14	Scheibe	1	zur Befestigung des Kupplungshebels an der Welle
12	47	00.43.37	Federring B6 DIN 127	1	
12	48	00.11.22	Sechskantschraube M6 x 12 DIN 933	1	
12, 16	49, 15	15.51.04	Rundschnurring	1	
12	50	00.31.06	Pappscheibendichtung 5,3 DIN 433	1	zur Sicherung der Kupplungs- betätigungswelle
12	51	00.55.12	Halbrundkerbnagel 5 x 20 DIN 1476	1	
12, 16	52, 18	00.10.36	Sechskantschraube M6 x 80 DIN 931	2	
12, 16	53, 19	00.10.37	Sechskantschraube M6 x 70 DIN 931	1	
12, 16	53, 20	00.10.57	Sechskantschraube M6 x 65 DIN 931	1	
12, 16	54, 19	00.10.44	Sechskantschraube M6 x 75 DIN 931	1	
12, 16, 20	55, 21	00.10.39	Sechskantschraube M6 x 26 DIN 931	5	3-Gang, für Gehäuseschraube am unteren Totpunkt bei 4-Gang 20 Stück
12, 16	56, 22	00.70.08	Dichtring C6 x 10 DIN 7603	1	
12, 20	57	00.43.63	Federscheibe B6 DIN 137	18	
12, 20	58	00.20.19	Sechskantmutter M6 DIN 934	8	
12, 16	60, 24	00.70.01	Dichtring C12 x 16 DIN 7603	1	
12, 16	61, 23	11.00.19	Ölablaßschraube	1	

Gruppe: Motor / Gehäuse, Kurbeltrieb

Bild Seite	Bild Nr.	Ersatzteil-Nr.	Benennung	Anzahl	Bemerkungen
12	62	15.51.05	Gehäuse rechts, mit Lagerbuchse	1	{ 4-Gang v. Mot. Nr. 632 501 bis 632 954 v. 850 001 bis 850 597 v. 851 145 bis 851 215 zum Einpressen der Kugellager Gehäuse auf 120 ° C erwärmen
—	—	15.51.05a	Gehäuse rechts, mit Lagerbuchse	1	{ ab Mot. Nr. 632 955 v. 850 598 bis 851 144 ab 851 216.
12	63	15.51.09	Lagerbuchse	1	
16	25	15.01.05	Gehäuse rechts, mit Lagerbuchse	1	3-Gang
16	26	15.01.03	Lagerbuchse	1	
12	64	15.01.06	Anschlagbolzen	1	{ für Kickstarter u. Federhalterung
12, 16	65, 28	00.60.31	Kugellager 6004/C3 DIN 625	1	f. Vorgelegewelle
12, 16	66, 27	00.63.00	Kugellager BO 17 DIN 615	1	für Kurbelwelle
12, 16	67, 29	00.61.01	Kugellager 6202/C3 DIN 625	1	für Keilwelle
12, 16	68, 30	00.22.00	Stiftschraube M8 x 95 DIN 940	2	
12, 16	69, 31	00.76.53	Radialdichtring 17 x 28 x 8	1	für Kurbelwelle
—	—	00.20.19	Sechskantmutter M6 DIN 934	2	{ eingepreßt und verstemmt
16	32	00.76.52	Radialdichtring A14 x 20 x 5 Dc	1	{ 3-Gang Schaltwelle
12	70	15.51.10	Gehäusedichtung	1	{ 4-Gang ab 632 955; v. 850 598 bis 851 144; ab 851 216
16	33	15.01.10	Gehäusedichtung	1	{ 3-Gang bei 4-Gang von Mot. Nr. 632 501 bis 632 954;
20	71	15.10.04	Gehäusedeckel	1	{ v. 850 001 bis 850 597; v. 851 145 bis 851 215
—	—	15.10.01	Gehäusedeckel	1	
—	—	00.76.02	Radialdichtring A20 x 30 x 7 DIN 6503	1	{ nur für Fahrzeuge mit Tretantrieb
20	72	15.10.02	Dichtung für Gehäusedeckel	1	
20	73	00.16.11	Linsensenkschraube M6 x 40 DIN 91	7	
20	74	00.70.01	Dichtring C12 x 16 DIN 7603	1	
20	75	11.00.19	Öleinfüllschraube	1	
12, 16	76, 39	15.25.00	Kurbeltrieb, vollst., mit Pleuel	1	
12, 16	77, 40	15.25.90	Pleuelstange	1	Kurbeltrieb zum Lagern einsenden
12, 16	78, 41	15.05.02	Pleuelbuchse	1	
—	—	15.25.06	Nadelkäfig	1	
12, 16	79, 42	15.05.07	Ausgleichscheibe für Kurbelwellenlagerung	n. B.	{ zum Ausgleich des Axialspiels, das max. 0,1 mm nicht überschreiten darf
—	—	15.05.08	0,1 mm	n. B.	
—	—	15.05.09	0,2 mm	n. B.	
—	—	15.05.09	0,15 mm	n. B.	
—	—	00.63.00	Kugellager BO 17 DIN 615	2	
12	80	00.80.01	Scheibenfeder 3 x 3,7 DIN 6888	1	

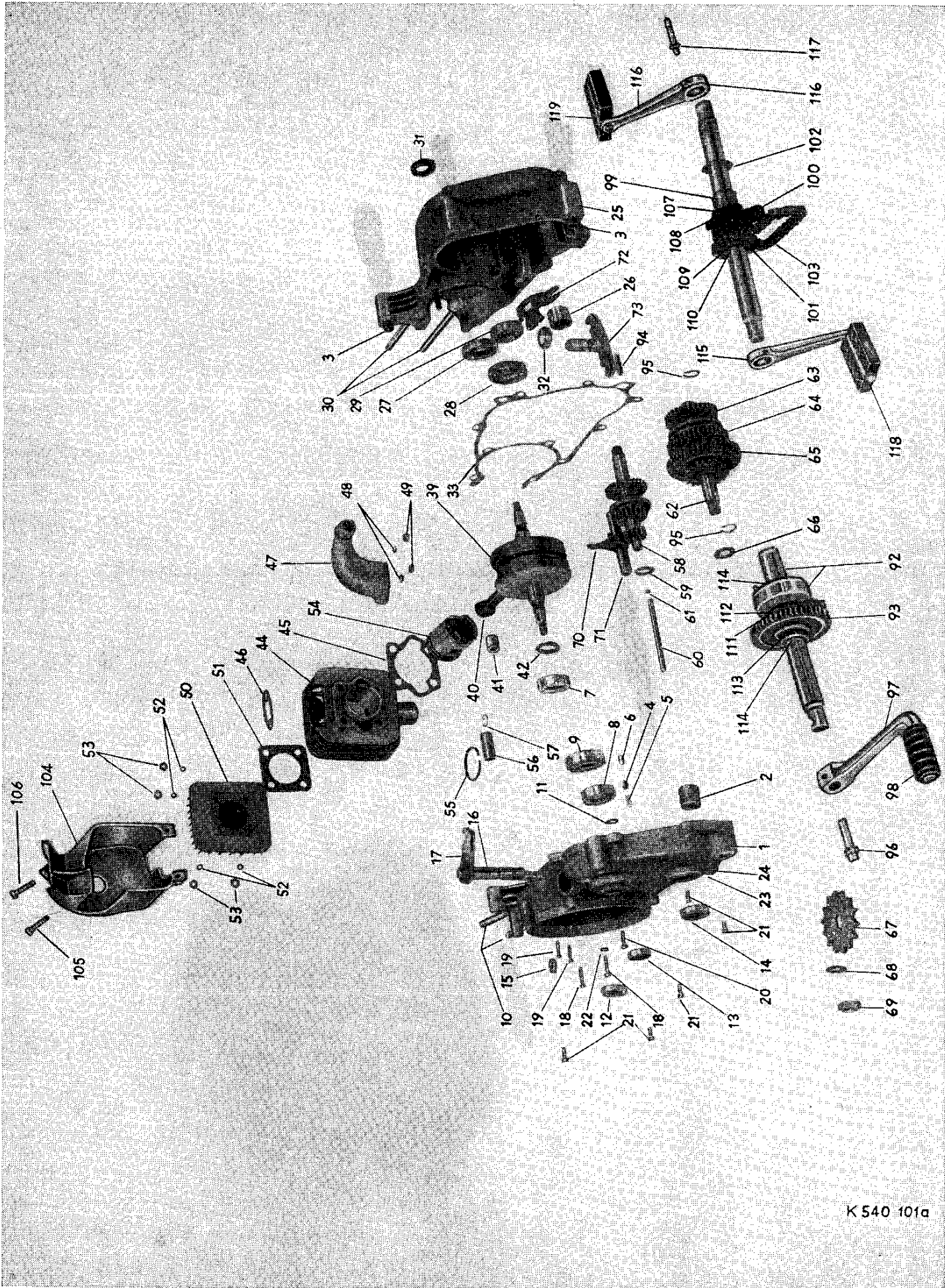

K 540 101a

3-Gang

Gruppe: Zylinder und Zylinderkopf, Kolben

Bild Seite	Bild Nr.	Ersatzteil-Nr.	Benennung	Anzahl	Bemerkungen
12	81	15.53.90	Zylinder, vollst.	1	4,2 PS
16	44	15.33.90	Zylinder, vollst.	1	3,6 PS
—	—	15.13.90	Zylinder, vollst.	1	2,0 PS
12, 16	82, 45	15.03.04	Zylinderfußdichtung	1	
12, 16	83, 46	15.03.02	Dichtung für Saugleitung	1	
12	84	15.53.10	Vergaserstutzen	1	
16	47	15.13.10	Vergaserstutzen	1	nur für 2-PS-Zylinder
12, 16	85, 48	00.43.63	Federscheibe B6 DIN 137	2	
12, 16	86, 49	00.20.19	Sechskantmutter M6 DIN 934	2	
12	87	15.53.06	Zylinderkopf	1	4-Gang
16	50	15.03.06	Zylinderkopf	1	3-Gang
12, 16	88, 51	15.03.05	Zylinderkopfdichtung	1	
12, 16	89, 52	00.30.03	Scheibe 8,4 DIN 125	4	
12, 16	90, 53	00.20.22	Sechskantmutter M8 DIN 934	4	
12, 16	91, 54	15.53.95	Kolben, vollst.	1	
12, 16	92, 55	00.90.06	Kolbenring 40	2	
12, 16	93, 56	15.03.11	Kolbenbolzen 14 ϕ	1	Farbpunkte weiß und schwarz im Kolben beachten
12, 16	94, 57	00.48.01	Sicherungsring für Kolbenbolzen	2	

Auf jedem Zylinder ist an der oberen Dichtfläche und bei jedem Kolben am Kolbenboden ein Buchstabe eingeschlagen, der das genaue Maß angibt. Nur Zylinder und Kolben mit gleichen Buchstaben einbauen.

Bei Zylinder- oder Kolbenbestellungen immer den benötigten Buchstaben angeben.

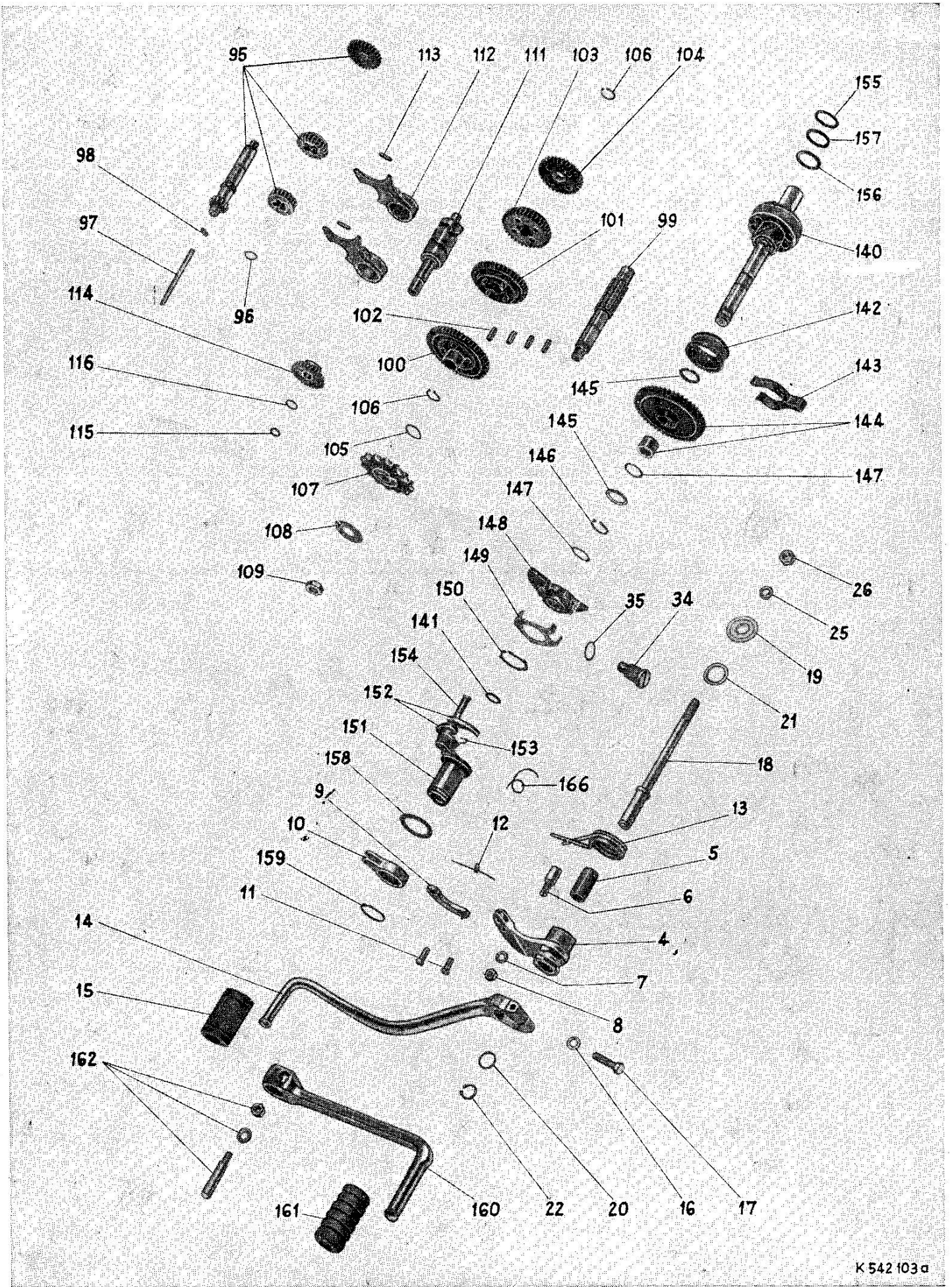

K 542 103 a

4-Gang

Gruppe: Vorgelegewelle, Keilwelle

Bild Seite	Bild Nr.	Ersatzteil-Nr.	Benennung	Anzahl	Bemerkungen
12, 18	95	15.56.90	Vorgelegewelle , vollst., mit Zahnrad z = 27, Schaltrad z = 19, Schaltrad z = 24, Welle 12 Zähne	1	4-Gang
16	58	15.06.90	Vorgelegewelle , vollst., mit Zahnrad z = 26, Schaltrad z = 20, Welle 13 Zähne	1	3-Gang
16, 18	66, 96	15.06.09	Ausgleichscheibe 0,1 mm	n. B.	Zum Ausgleich des Axialspiels der Vorgelegewelle, das 0,1 bis 0,2 mm nicht überschreiten darf
—	—	15.06.12	Ausgleichscheibe 0,3 mm	n. B.	
—	—	15.06.13	Ausgleichscheibe 0,5 mm	n. B.	
12, 16, 18	97, 60	15.06.11	Druckstift lang	1	
12, 16, 18	98, 61	00.69.28	Kugel 6 mm ϕ DIN 5401	1	
12, 18	99	15.56.05	Keilwelle	1	4-Gang
18	100	15.56.11	Zahnrad 48 Zähne	1	
18	101	15.56.92	Schaltrad z = 41, vollst.	1	
18	102	15.56.08	Zylinderstift	4	
18	103	15.56.93	Schaltrad z = 36, vollst.	1	
—	—	15.56.08	Zylinderstift	4	
18	104	15.56.94	Zahnrad z = 32, vollst.	1	3-Gang
16	62	15.06.04	Keilwelle	1	
16	63	15.06.93	Zahnrad z = 34, vollst.	1	
16	64	15.06.91	Schaltrad z = 40, vollst.	1	
—	—	15.06.08	Zylinderstift	4	
16	65	15.06.06	Zahnrad z = 47	1	zum Ausgleich des Axialspiels der Keilwelle, das 0,1 bis 0,2 mm nicht überschreiten darf
16, 18, 59, 105	—	11.00.25	Anlaufscheibe 0,1 mm	n. B.	
—	—	11.00.32	Anlaufscheibe 0,3 mm	n. B.	
—	—	11.00.33	Anlaufscheibe 0,5 mm	n. B.	
16, 18, 95, 106	—	00.46.60	Sicherungsring 15 x 1 DIN 471	2	
12, 18	107	15.10.03	Kettenritzel z = 14	1	
16	67	15.10.21	Kettenritzel z = 14	1	nur für Mokick
12, 16, 18	108, 68	00.47.50	Sicherungsblech 13 DIN 432	1	
12, 16, 18	109, 69	00.20.52	Sechskantmutter M12 x 1 DIN 936	1	{ bis Motor Nr. 634 725 v. 634 846 bis 636 540 v. 850 001 bis 851 869 v. 851 871 bis 853 222 v. 853 226 bis 856 507
—	—	15.56.96	Schaltwalze , vollst.	1	
12	110	15.56.96a	Schaltwalze , vollst.	1	
18	111	15.56.10	Schaltwalze	1	
18	112	15.56.97	Schaltgabel, vollst.	2	von Motor Nr. 634 726 bis 634 845 ab 636 541
18	113	00.53.06	Zylinderstift 5m6 x 14 DIN 7 gerundet	2	
—	—	15.56.09	Zahnrad z = 28	1	bei 851 870
18	114	15.56.19	Zahnrad z = 17	1	v. 853 223 bis 853 225 ab 856 508
12, 18	115	15.56.15	O-Ring	1	
18	116	15.06.09	Ausgleichscheibe	n. B.	4-Gang
—	—	15.06.12	Ausgleichscheibe	n. B.	
—	—	15.06.13	Ausgleichscheibe	n. B.	
—	—	15.06.15	Anlaufscheibe	n. B.	
16	70	15.06.20	Schaltgabel, vollst.	1	3-Gang für Schalthebel
16	72	15.06.20	Schalthebel	1	
—	—	00.17.25	Zylinderschraube M4 x 12 DIN 84	1	
—	—	00.42.63	Federscheibe B4 DIN 137	1	

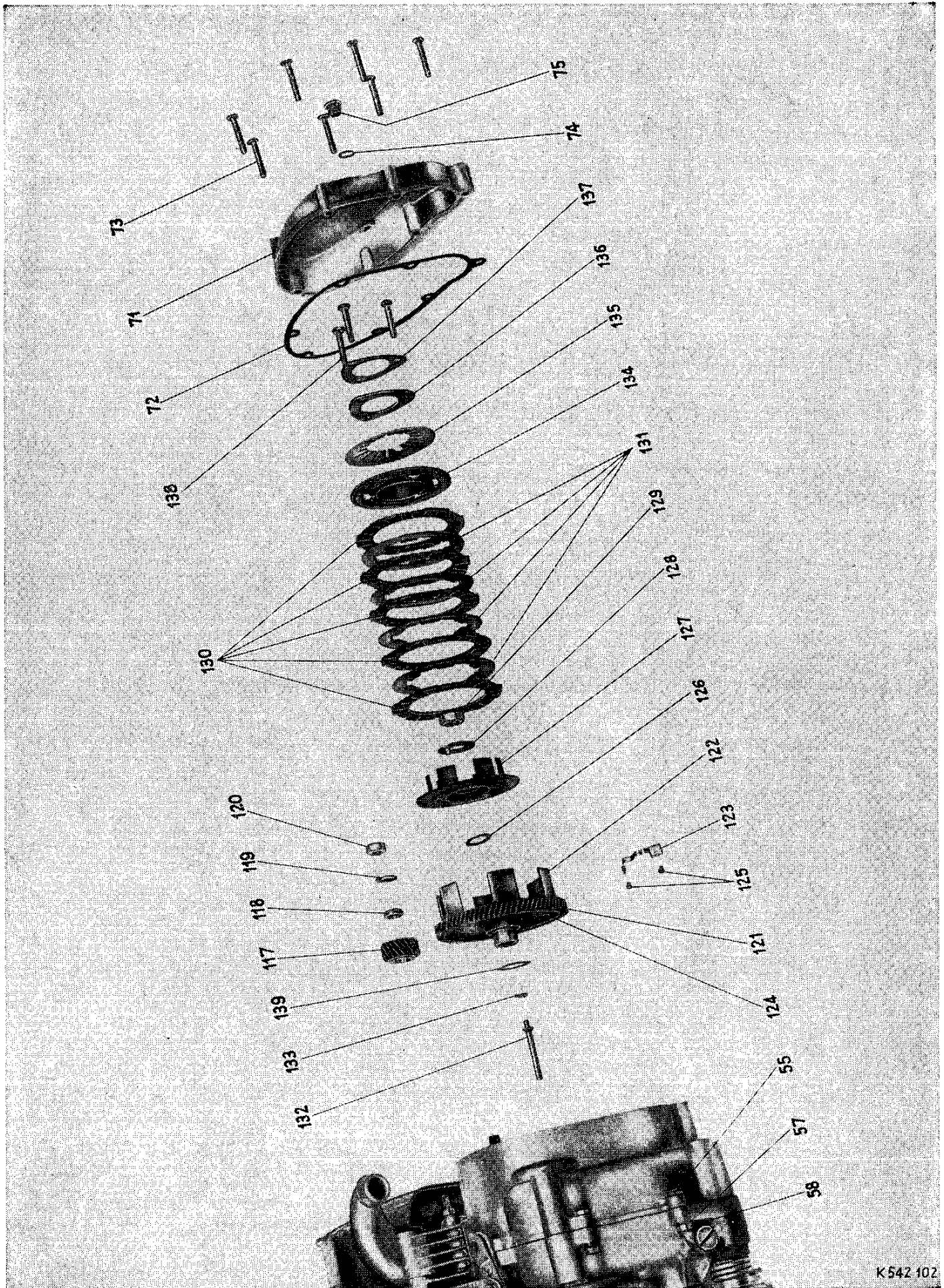

K542 102

Gruppe: Kupplung und Primärtrieb

Bild Seite	Bild Nr.	Ersatzteil-Nr.	Benennung	Anzahl	Bemerkungen
16	73	15.01.92	Schaltwelle, vollst.	1	} 3-Gang
16	94	00.55.02	Zylinderkerbstift 5 x 18 DIN 1473	1	
20	117	15.07.18a	Ritzel z = 21	1	
20	118	15.07.19	Abstandsring für Kurbelwellenkonus	1	
20	119	00.43.41	Federring B 10 links DIN 127	1	
20	120	00.20.27	Sechskantmutter M10 x 1 links DIN 934	1	
20	121	15.57.90	Kupplungsrad z = 77, vollst.	1	4-Gang
—	—	15.07.90	Kupplungsrad z = 77, vollst.	1	3-Gang
—	—	15.07.03	Buchse	1	
20	122	15.57.04	Kupplungskorb	1	
20	123	15.57.20	Feder	1	
—	—	15.07.04	Kupplungskorb	1	
20	124	00.58.51	Senkniet 4 x 8 DIN 661	6	
20	125	00.58.53	Senkniet 2,6 x 6 DIN 661	2	
20	126	15.07.17	Scheibe	1	
20	127	15.57.92	Kupplungsmuffe	1	4-Gang
—	—	15.07.92	Kupplungsmuffe	1	3-Gang 2,0 PS
—	—	15.07.93	Kupplungsmuffe	1	3-Gang 3,6 PS
20	128	00.47.50	Sicherungsblech 13 DIN 432	1	
20	129	00.20.52	Sechskantmutter M12 x 1 DIN 936	1	
20	130	15.07.09	Reiblamelle	5	bei 3-Gang 4 Stück
20	131	15.07.10	Innenlamelle	4	bei 3-Gang 3 Stück
20	132	15.07.12	Druckstift, kurz	1	} zum Ausgleich des Spiels zwischen Druckstift und Decklamelle. Das Spiel soll 0,4 mm betragen.
20	133	15.07.15	Ausgleichscheibe 0,5 mm	n. B.	
—	—	15.07.16	Ausgleichscheibe 1,5 mm	n. B.	
20	134	15.57.07	Decklamelle	1	4-Gang
—	—	15.07.07	Decklamelle	1	3-Gang
20	135	15.07.11	Tellerdruckfeder für Kupplung	1	
20	136	15.07.08	Druckplatte	1	
20	137	15.07.13	Sicherungsblech	1	
20	138	00.10.52	Sechskantschraube M6 x 32 DIN 931	3	4-Gang
—	—	00.10.39	Sechskantschraube M6 x 26 DIN 931	3	3-Gang
20	139	13.06.15	Ausgleichscheibe	n. B.	} Zum Ausgleich des Axialspiels der Kupplung. Das Spiel darf zwischen Kupplungsrad und Kugellager nur 0,2 mm bis 0,5 mm betragen.

Gruppe: Kickstarterwelle

Bild Seite	Bild Nr.	Ersatzteil-Nr.	Benennung	Anzahl	Bemerkungen
12, 18	140	15.58.90	Kickstarterwelle , vollst., mit Gewindestück, Federtopf, Rückholfeder und Federbuchse	1	4-Gang 15.58.09 Zum Ausgleich zwischen Kickstarterrad und Anlaufscheibe. Das Axialspiel soll 0,2 bis 0,5 mm betragen. bis Motor-Nr. 634 725; v. 634 846 bis 636 540; v. 850 001 bis 851 869; v. 851 871 bis 853 222; v. 853 226 bis 855 507 von Mot. Nr. 634 726 bis 634 845; ab 636 541 bei 851 870 v. 853 223 bis 853 225; ab 856 508 Zum Ausgleich zwischen Gehäuse und Sicherungsring. Das Axialspiel soll 0,1 bis 0,2 mm betragen. Zum Ausgleich zwischen Gehäuse und Mitnehmer. Das Axialspiel soll 0,6 bis 0,8 mm betragen.
18	141	15.58.12	O-Ring	1	
18	142	15.18.05	Gewindemuffe	1	
18	143	15.18.06	Schleppfeder	1	
18	144	15.58.91	Kickstarterrad, vollst., z = 47	1	
18	145	15.58.10	Scheibe	2	
18	146	15.58.16	Sicherungsring	1	
18	147	15.58.09	Scheibe	n. B.	
—	—	15.58.02	Zahnsegment 24 Zähne	1	
18	148	15.58.22	Zahnsegment 16 Zähne	1	
18	149	15.58.13	Klinkenheber	1	
18	150	00.46.63	Sicherungsring A 25 x 1,2 K DIN 471	1	
18	151	15.58.05	Mitnehmer	1	
18	152	15.58.06a	Klinke	2	
18	153	15.58.14	Feder	1	
18	154	15.58.11	Bolzen	1	
18	155	15.58.16	Sicherungsring	1	
18	156	15.58.15	Scheibe	n. B.	
18	157	15.58.17	Ausgleichscheibe	n. B.	
—	—	15.58.19	Scheibe	n. B.	
18	158	15.58.18	Ausgleichscheibe	n. B.	
18	159	00.46.62	Sicherungsring 22 x 1,2 DIN 471	1	
16	92	15.18.90	Kickstarterwelle , vollst., mit Gewindestück, Federtopf, Rückholfeder und Federbuchse	1	3-Gang Zum Ausgleich des Axialspiels der Kickstarterwelle. Das Spiel darf nur 0,1 bis 0,3 mm betragen.
16	111	15.18.05	Gewindemuffe	1	
16	112	15.18.06	Schleppfeder	1	
16	93	15.18.91	Kickstarterrad, vollst., z = 48	1	
16	113	15.08.03	Anlaufscheibe	4	
16	114	00.46.56	Sicherungsring 20 x 1,2 DIN 471	2	
—	—	13.06.15	Ausgleichscheibe 0,3 mm	n. B.	
12, 18, 16	160, 97	51.11.00.02	Kickstarterhebel	1	nur für Fahrzeuge mit Kickstarter
12, 18, 16	161, 98	51.11.00.03	Startergummi	1	
12, 18, 16	162, 96	33.30.09	BSA-Keil, vollst.	1	

Gruppe: Tretwelle

Bild Seite	Bild Nr.	Ersatzteil-Nr.	Benennung	Anzahl	Bemerkungen
16	99	15.28.90	Tretwelle , vollst., mit Gewindestück, Scheibe und Abstandsbuchse	1	} Nur für Fahrzeuge mit Tretantrieb } zum Ausgleich des Axialspiels der Tretwelle. Das Spiel darf nur 0,1—0,4 mm betragen.
16	107	00.46.56	Sicherungsring 20 x 1,2 DIN 471	1	
16	108	15.28.05	Gewindemuffe	1	
16	100	15.18.06	Schleppfeder	1	
16	101	15.28.91	Kettenrad, vollst.	1	
—	—	15.01.03	Buchse	1	
16	109	15.08.03	Anlaufscheibe	2	
16	102	13.06.15	Ausgleichscheibe 0,3 mm	n. B.	
—	—	15.28.07	Ausgleichscheibe 1,0 mm	n. B.	
16	110	00.46.56	Sicherungsring 20 x 1,2 DIN 471	1	
16	103	00.93.11	Rollenkette endlos $\frac{3}{8} \times \frac{5}{32}$ " 28 Glied.	1	
16	115	15.50.20	Kurbel, links	1	
16	116	15.50.21	Kurbel, rechts	1	
16	117	33.30.04	BSA-Keil, vollst.	2	
16	118	27.00.94	Pedal, links	1	
16	119	27.00.93	Pedal, rechts	1	

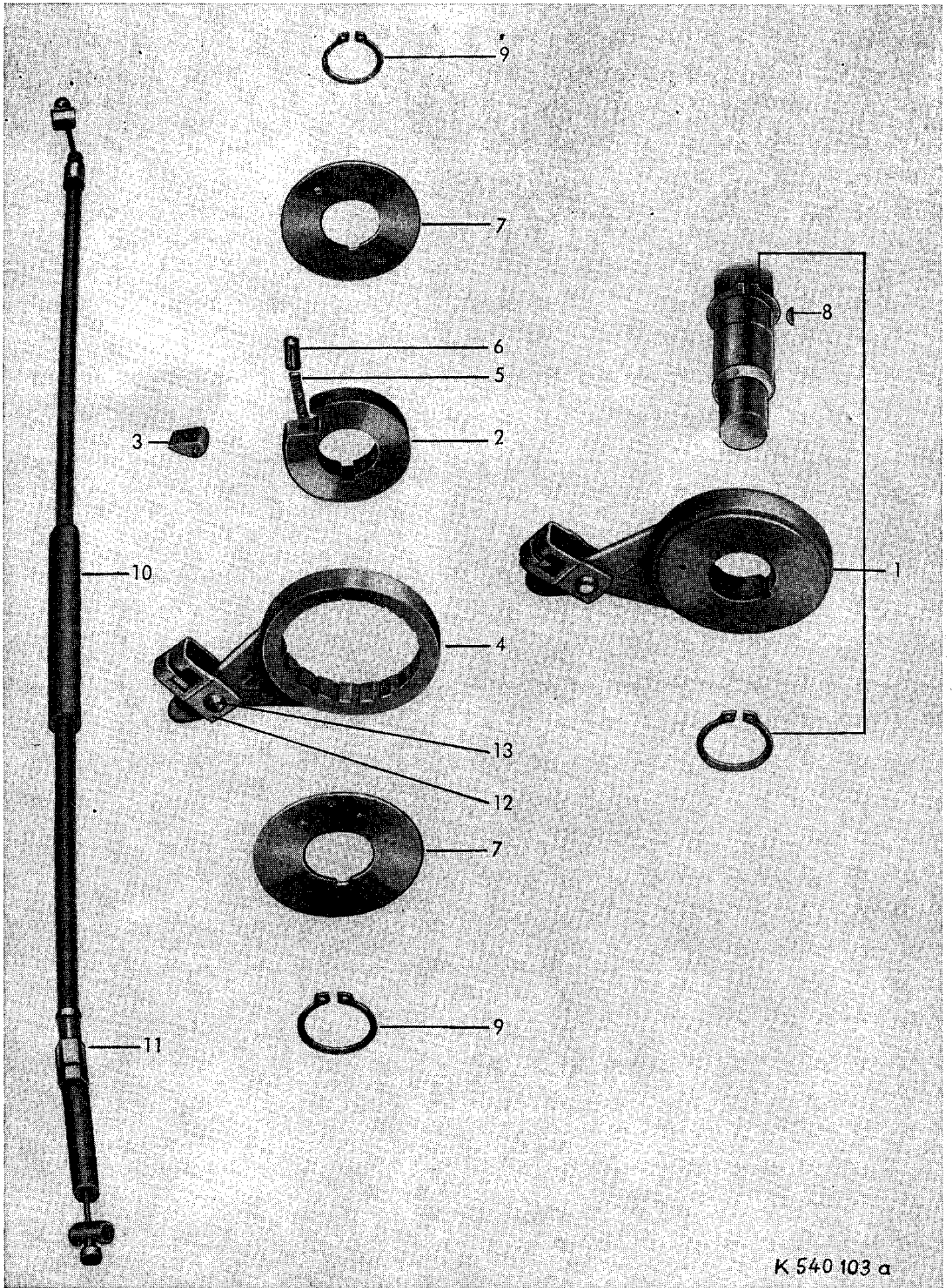

K 540 103 a

Gruppe: Bremsantrieb

Bild Seite	Bild Nr.	Ersatzteil-Nr.	Benennung	Anzahl	Bemerkungen	
24	1	15.29.00	Bremsgesperre, vollst.	1	}	
24	2	13.29.01	Nabe	1		
24	3	13.29.90	Klinke mit Zylinderstift	1		
24	4	15.29.99	Sperrad, vollst.	1		
24	12	67.02.01	Schlaufe	1		
24	13	00.58.15	Niet 6 x 12 DIN 660	1		
24	5	13.29.05	Druckfeder	1		} nur für Fahrzeuge mit Tretantrieb
24	6	51.11.07.09	Federtopf	1		
24	7	13.29.03	Scheibe	2		}
24	8	00.80.02	Scheibenfeder 4 x 5 DIN 6888	1		
24	9	00.46.56	Sicherungsring 20 x 1,2 DIN 471	2		}
24	10	27.33.90	Bremszug, vollst.	1		
24	11		Nachstellschraube	1	kein Ersatzteil	

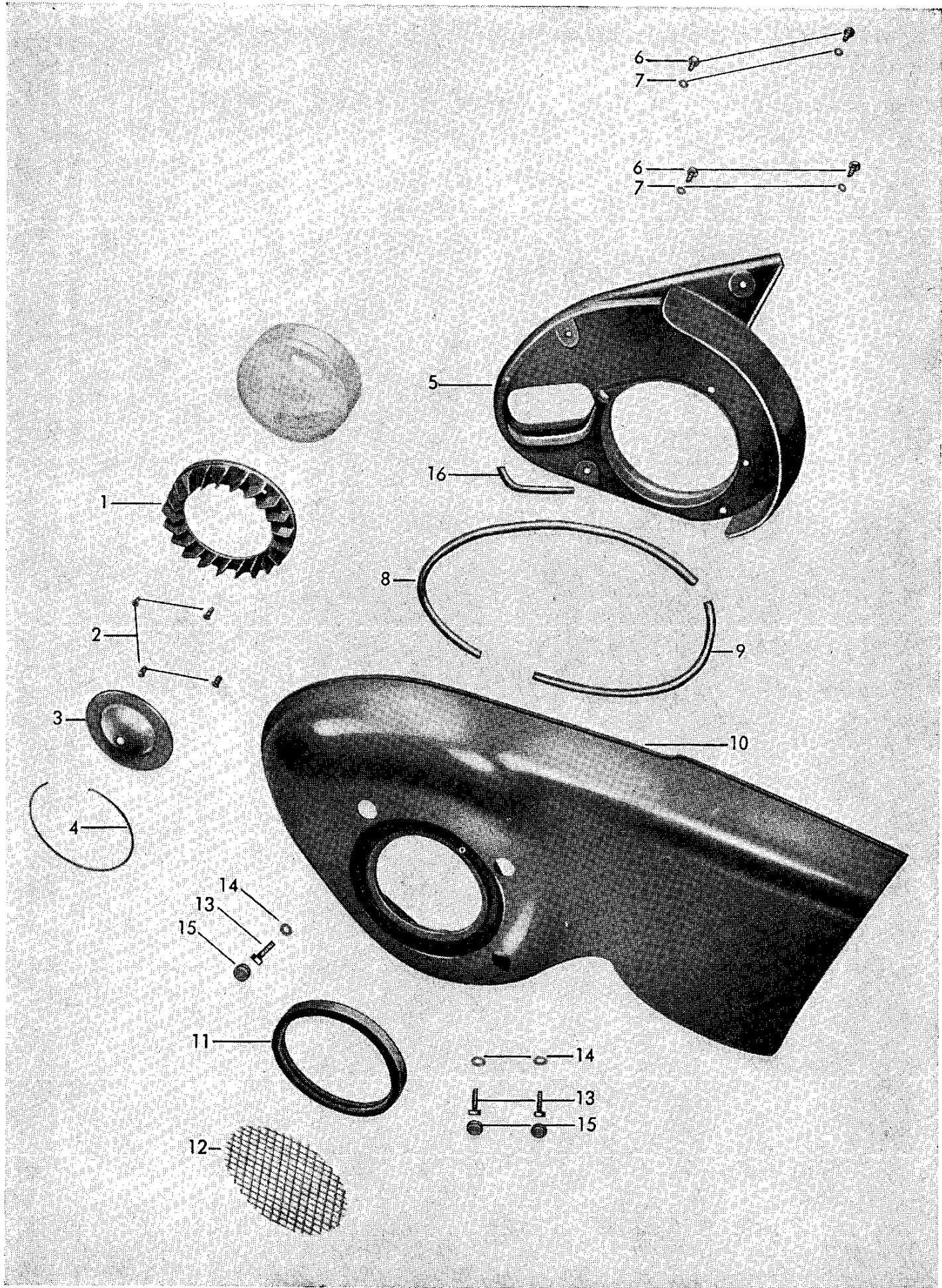

Gruppe: Luftführung

Bild Seite	Bild Nr.	Ersatzteil-Nr.	Benennung	Anzahl	Bemerkungen
26	1	15.04.13	Windflügel	1	} für 27-W-Zünder
26	2	00.16.70	Linsensenkschraube M5 x 15 DIN 63	4	
26	1	15.04.12	Windflügel	1	} für 17-W-Zünder
26	2	00.16.04	Linsensenkschraube M4 x 12 DIN 91	4	
26	3	14.12.04	Deckblech	1	
26	4	11.00.10 a	Sprengring	1	
—	—	15.04.97	Luftführung , vollst.	1	bei 17-W-Zünder
—	—	15.54.97	Luftführung , vollst.	1	bei 27-W-Zünder
26	5	15.04.04	Grundplatte	1	
26	6	00.11.22	Sechskantschraube M6 x 12 DIN 933	4	
26	7	00.30.02	Scheibe 6,4 DIN 125	4	
26	8	15.04.05	Rundschnur 5 mm ϕ (560 lg.)	1	
26	9	15.04.18	Profilschnur (270 lg.)	1	
26	10	15.04.98	Oberteil für Luftführung	1	bei 17-W-Zünder
—	—	15.54.98	Oberteil für Luftführung	1	bei 27-W-Zünder siehe auch Gruppe Motorverkleidung
—	—	15.04.16	Keder (725 lg.)	1	
26	11	15.04.15	Gummiring	1	
26	12	15.04.20	Sieb	1	
26	13	00.10.39	Sechskantschraube M6 x 26 DIN 931	3	
26	14	00.43.63	Federscheibe B6 DIN 137	3	
26	15	15.04.17	Tülle	3	
—	—	00.30.02	Scheibe 6,4 DIN 125	n. B.	zum Ausgleich
12, 16	163, 104	15.04.02	Motorhaube für Luftführung	1	{ siehe auch Gruppe Motorverkleidung
12, 16	164, 105	00.16.12	Linsensenkschraube M6 x 35 DIN 91	1	
12, 16	165, 106	00.16.13	Linsensenkschraube M6 x 42 DIN 91	1	
26	16	15.04.19	Profilschnur (85 lg.)	1	nach Bedarf

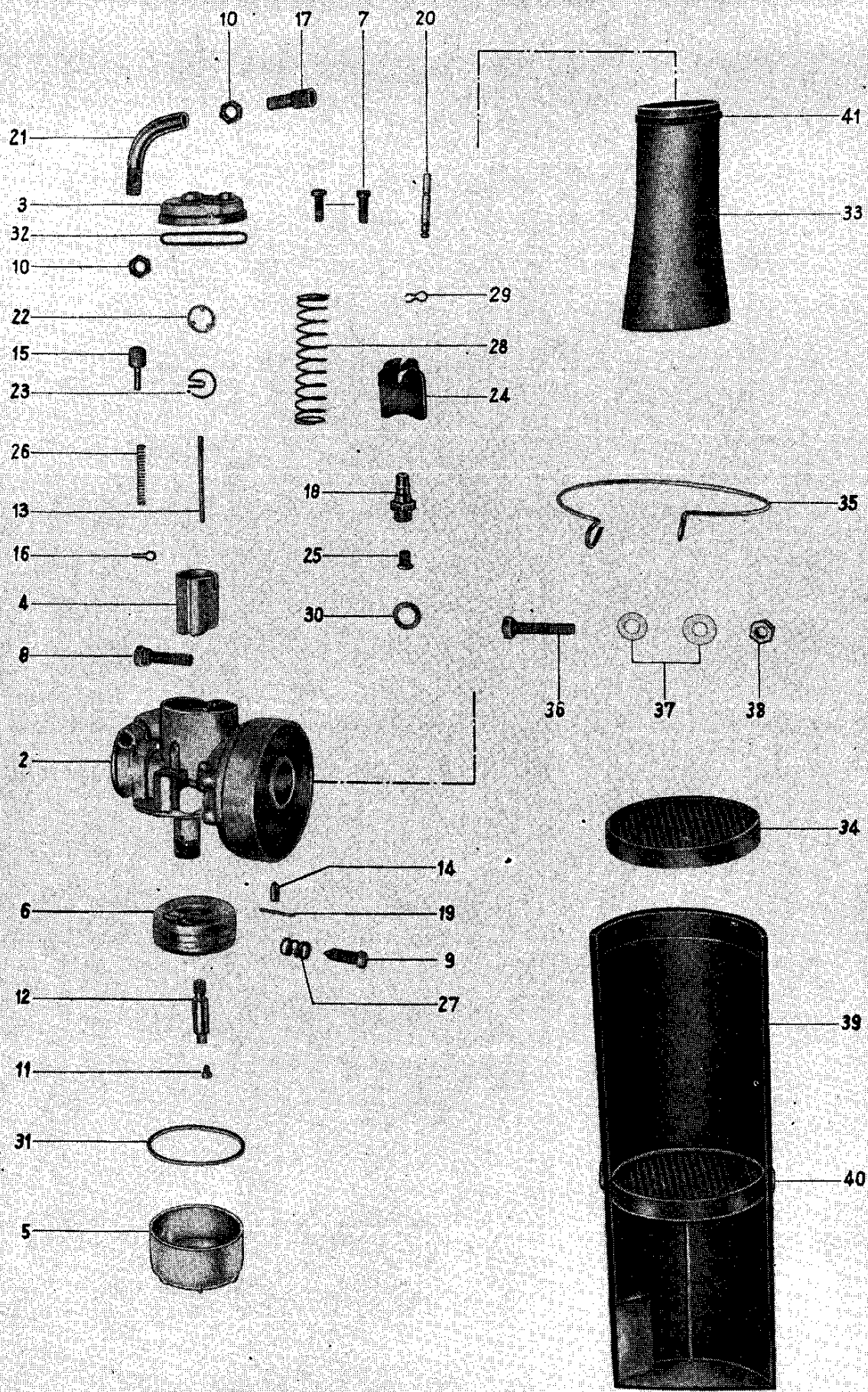

K 542 105 a

Gruppe: Vergaser 16 Ø

Bild Seite	Bild Nr.	Ersatzteil-Nr.	Benennung	Anzahl	Bemerkungen
—	—	15.50.91	Vergaser, vollst. BING 1/16/59	1	4-Gang
—	—	15.50.91 a	Vergaser, vollst. BING 1/16/59	1	4-Gang
28	2	07.15.59	Vergasergehäuse 1/16/59	1	
—	—	07.15.59 a	Vergasergehäuse 1/16/59	1	
28	3	07.15.36	Deckelplatte	1	
28	4	07.15.37	Gasschieber	1	
28	5	07.15.05	Schwimmerkappe	1	
28	6	07.15.34	Ringschwimmer	1	
28	7	07.15.07	Befestigungsschraube	2	
28	8	07.15.39	Klemmschraube	1	
28	9	07.15.40	Stellschraube	1	
28	10	07.15.09	Mutter	2	
28	11	07.15.41	Hauptdüse 80	1	
28	12	07.15.42	Nadeldüse 2.22	1	
—	—	07.15.42	Nadeldüse 2.20	1	
28	13	07.15.61	Düsennadel 2 (Nadelstellung 3) 40 lg.	1	
28	14	07.15.44	Schwimmernadel	1	
28	15	07.15.28	Tupfer	1	
28	16	07.15.29	Splint	1	
28	17	07.15.45	Stellschraube	1	
28	18	07.15.15	Schlauchtülle	1	
28	19	07.15.16	Stift	1	
28	20	07.15.60	Druckstift	1	
28	21	07.15.47	Rohrbogen	1	
28	22	07.15.56	Scheibe	1	
28	23	07.15.48	Halteplättchen	1	
28	24	07.15.49	Startschieber	1	
28	25	07.15.21	Siebkörper	1	
28	26	07.15.31	Tupferfeder	1	
28	27	07.15.50	Feder	1	
28	28	07.15.51	Schieberfeder	1	
28	29	07.15.24	Klemmfeder	1	
28	30	07.15.25	Dichtring	1	
28	31	07.15.32	Dichtring	1	
28	32	07.15.53	Dichtung	1	
28	33	15.50.05	Trichter	1	
		15.50.96	Schlauchbinder	1	
28	34	15.50.92	Luftfilter	1	
28	35	15.10.23	Drahring	1	
28	36	00.17.40	Zylinderschraube M5 x 22 DIN 84	1	Ansauggeräuschdämpfer
28	37	00.30.06	Scheibe 5,3 DIN 125	2	
28	38	00.20.04	Sechskantmutter M5 DIN 934	1	
28	39	15.50.31	Vorkammer	1	
28	40	15.50.95	Schlauchbinder	1	
48, 52, 36, 59		57.14.90	Gaszug	1	
—	—	57.04.13	Regenschutzkappe	1	

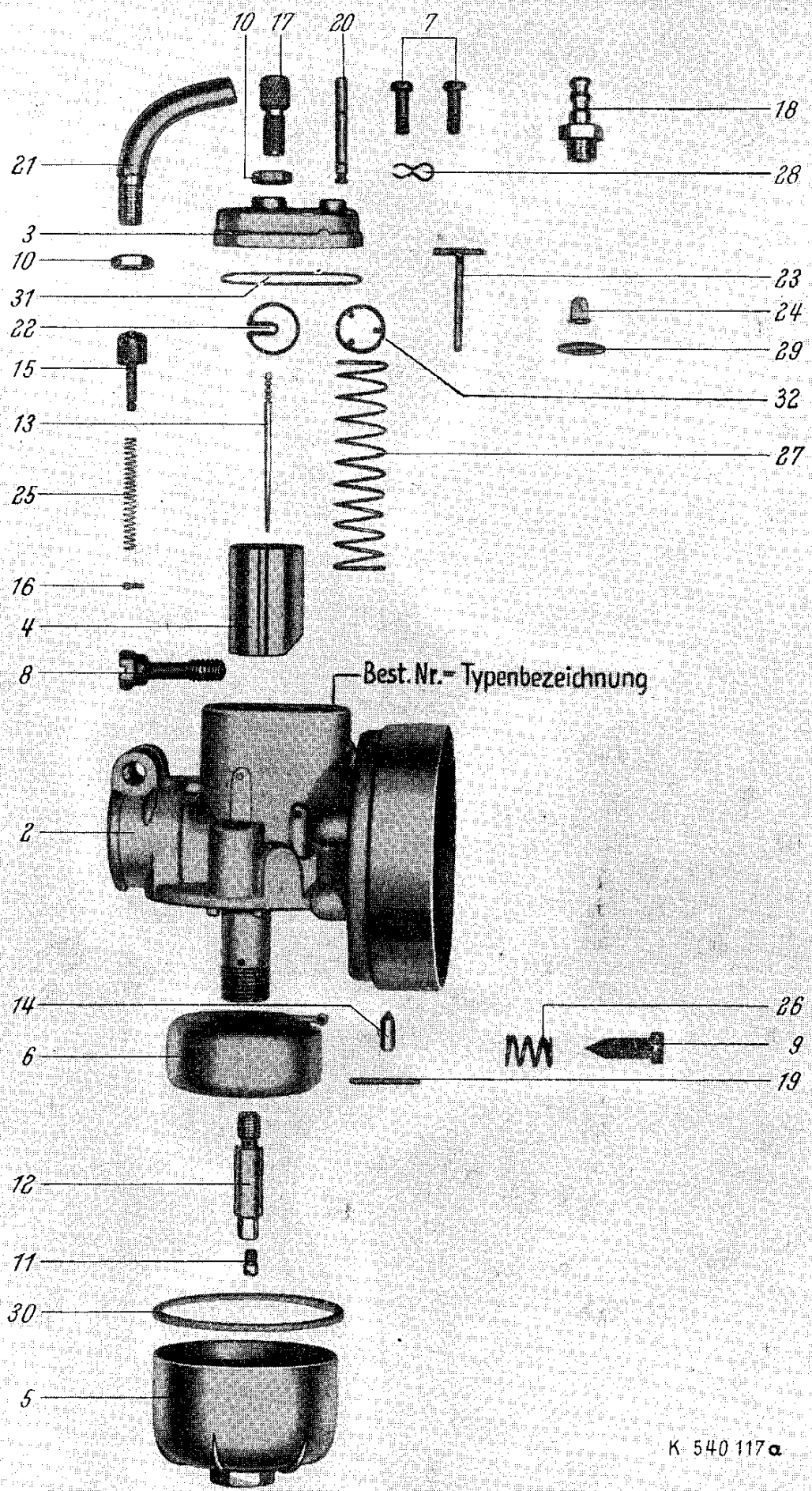

K 540 117a

Gruppe: Vergaser 15 Ø

Bild Seite	Bild Nr.	Ersatzteil-Nr.	Benennung	Anzahl	Bemerkungen
—	—	15.10.51	Vergaser, vollst. BING 1/15/36	1	für Motoren mit 3,6 PS
30	2	07.15.64	Vergasergehäuse, BING 1/15/36	1	
30	3	07.15.36	Deckelplatte	1	
30	4	07.15.37	Gasschieber	1	
30	5	07.15.05	Schwimmerkappe	1	
30	6	07.15.34	Ringschwimmer	1	
30	7	07.15.07	Befestigungsschraube	2	
30	8	07.15.39	Klemmschraube	1	
30	9	07.15.40	Schraube	1	
30	10	07.15.09	Mutter	2	
30	11	07.15.41	Hauptdüse 78	1	
30	12	07.15.42	Nadeldüse 2017 A	1	
30	13	07.15.43	Düsennadel 2 (Nadelstellung 3) 36,5 mm lang	1	
30	14	07.15.44	Schwimmernadel	1	
30	15	07.15.28	Tupfer	1	
30	16	07.15.29	Splint	1	
30	17	07.15.45	Stellschraube	1	
30	18	07.15.15	Schlauchtülle	1	
30	19	07.15.16	Stift	1	
30	20	07.15.46	Druckstift	1	
30	21	07.15.47	Rohrbogen	1	
30	22	07.15.48	Halteplättchen	1	
30	23	07.15.49	Startschieber	1	
30	24	07.15.21	Siebkörper	1	
30	25	07.15.31	Tupferfeder	1	
30	26	07.15.50	Feder	1	
30	32	07.15.56	Scheibe	1	
30	27	07.15.51	Schieberfeder	1	
30	28	07.15.24	Klemmfeder	1	
30	29	07.15.25	Dichtring	1	
30	30	07.15.32	Dichtring	1	
30	31	▼ 07.15.53	Dichtung	1	
28	34	15.50.92	Luftfilter	1	
28	39	15.50.31	Vorkammer	1	Ansauggeräuschdämpfer
28	35	15.10.23	Drahring	1	
28	36	00.17.40	Zylinderschraube M5 x 22 DIN 84	1	
28	37	00.30.06	Scheibe 5,3 DIN 125	2	
28	38	▼ 00.20.04	Sechskantmutter M5 DIN 934	1	
28	40	15.50.95	Schlauchbinder	1	

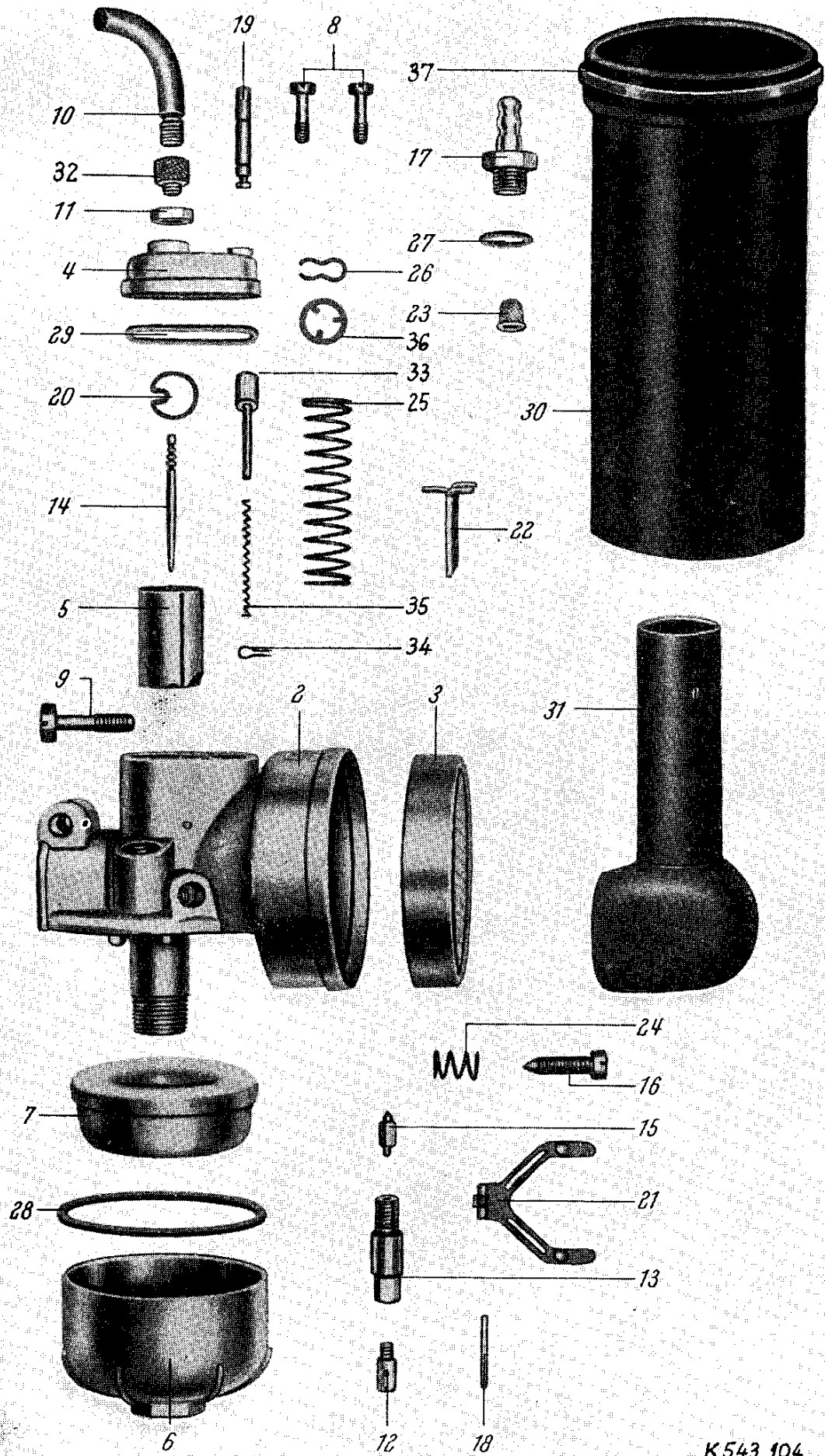

K543 104

Gruppe: Vergaser 10 Ø

Bild Seite	Bild Nr.	Ersatzteil-Nr.	Benennung	Anzahl	Bemerkungen
—	—	07.15.00a	Vergaser, vollst. BING 1/10/53	1	für Mokick
32	2	07.15.01	Vergasergehäuse, BING 1/10/53	1	
32	3	07.15.33	Luftfilter	1	
32	4	07.15.03	Deckelplatte	1	
32	5	07.15.04	Gasschieber Nr. 8	1	
32	6	07.15.05	Schwimmerkappe	1	
32	7	07.15.34	Ringschwimmer	1	
32	8	07.15.07	Befestigungsschraube	2	
32	9	07.15.08	Klemmschraube	1	
32	10	07.15.47	Rohrbogen	1	
32	32	07.15.45	Stellschraube	1	
32	11	07.15.09	Mutter	2	
32	12	07.15.10	Düse 54	1	
32	13	07.15.11	Nadeldüse 2,15	1	
32	14	07.15.12	Düsennadel Nr. 2, Nadelstellung 2, 33 mm lang	1	} bis Motor Nr. 807 398; ab Motor Nr. 807 399 Nadelstellung 3
32	15	07.15.13	Schwimmernadel	1	
32	33	07.15.28	Tupfer	1	
32	34	07.15.29	Splint	1	
32	16	07.15.14	Stellschraube	1	
32	17	07.15.15	Schlauchtülle	1	
32	18	07.15.16	Stift	1	
32	19	07.15.58	Druckstift (ca. 21 mm lang)	1	
32	20	07.15.18	Halteplättchen	1	
32	22	07.15.20	Startschieber	1	
32	23	07.15.21	Siebkörper	1	
32	35	07.15.31	Tupferfeder	1	
32	24	07.15.22	Feder	1	
32	36	07.15.55	Scheibe	1	
32	25	07.15.23	Schieberfeder	1	
32	26	07.15.24	Klemmfeder	1	
32	27	07.15.25	Dichtring	1	
32	28	07.15.32	Dichtring	1	
32	29	▼ 07.15.27	Dichtung	1	
32	30	15.10.20	Vorkammer	1	} Saugschalldämpfer
32	31	15.10.15	Krümmer	1	
32	37	15.10.93	Schlauchbinder	1	
—	—	57.14.99	Gaszug, vollst.	1	

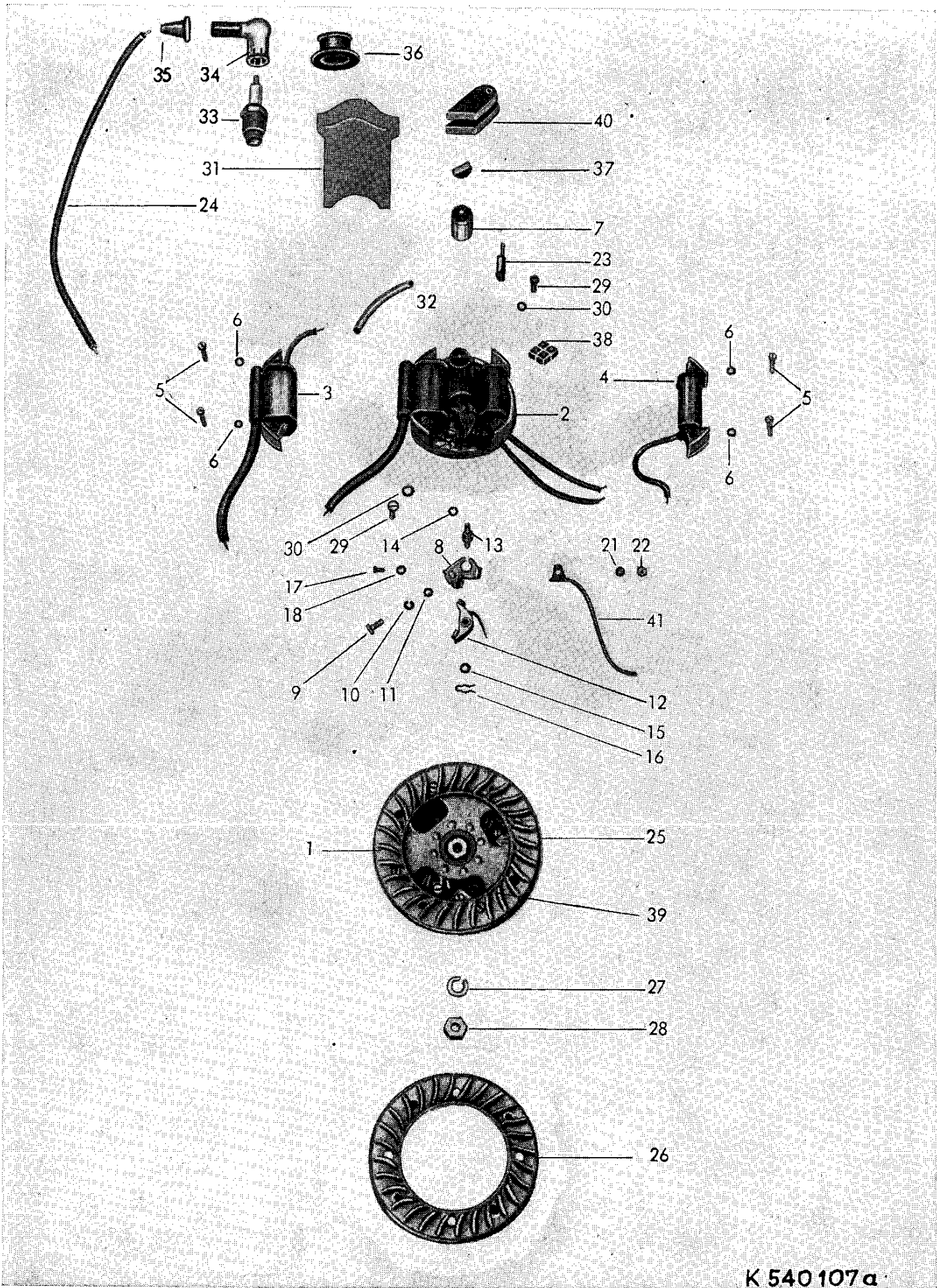

K 540107a

Gruppe: Zündanlage BOSCH 17 Watt

Bild Seite	Bild Nr.	Ersatzteil-Nr.	Benennung	Anzahl	Bemerkungen
34	1	15.02.94	Schwunglichtmagnetzünder BOSCH 17 Watt mit Lüfter	1	{ bis Motor Nr. 696 735; 800 655 u. 863 015
34	1	15.02.94 a	Schwunglichtmagnetzünder BOSCH 17 Watt mit Lüfter	1	{ ab Motor Nr. 696 736; 800 656 u. 863 016
34	2	08.16.01	Grundplatte, vollst.	1	
34	2	08.13.80	Grundplatte, vollst.	1	
34	3	08.13.81	Zündspule	1	
34	3	08.13.97	Zündspule	1	
34	4	08.13.83	Lichtspule	1	
34	5	08.13.84	Zylinderschraube	2	{ zum Befestigen des Zündankers
34	5	08.13.84	Zylinderschraube	2	{ zum Befestigen des Lichtankers
34	6	08.13.52	Federring	4	{ zum Befestigen des Zünd- u. Lichtankers
34	7	08.13.55	Kondensator	1	
34	8	08.13.85	Kontakträger mit Kontakt	1	
34	9	00.17.07	Schraube zum Befestigen des Kontakträgers (M4 x 10 DIN 84)	1	
34	10	08.13.52	Federring	1	
34	11	00.31.04	Scheibe 4,3 DIN 433	1	
34	12	08.13.28	Unterbrecherhebel mit Kontakt und Blattfeder	1	
34	13	08.13.48	Lagerbolzen und Unterbrecherhebel	1	
34	14	08.13.51	Ausgleichscheibe 0,05 mm	}	nach Bedarf
34	14	08.13.10	Ausgleichscheibe 0,1 mm		
34	14	08.13.11	Ausgleichscheibe 0,2 mm		
34	15	00.31.04	Scheibe 4,3 DIN 433	1—2	
34	16	08.13.12	Sicherung	1	
34	17	00.11.33	Sechskantschraube M3 x 10 DIN 933 zum Befestigen der Zugfeder	1	
34	18	00.30.00	Scheibe 3,2 DIN 125	2	
34	21	08.13.68	Federring	1	
34	22	00.20.00	Sechskantmutter M3 DIN 934	1	
34	23	08.13.15	Schmierdocht mit Blattfeder	1	
34	24	08.13.86	Zündkabel 410 lg.	1	{ zusammen mit Schwungscheibe auswuchten
34	25	08.13.87	Schwungrad mit Windflügel	1	
34	26	15.04.12	Windflügel	1	

Gruppe: Zündanlage BOSCH 17 Watt

Bild Seite	Bild Nr.	Ersatzteil-Nr.	Benennung	Anzahl	Bemerkungen
34	39	00.16.04	Linsensenkschraube M4 x 12 DIN 91	4	
34	27	00.43.41	Federring B10 links DIN 127	1	
34	28	00.20.27	Sechskantmutter M10 x 1 links DIN 934	1	
34	29	00.17.27	Zylinderschraube M4 x 15 DIN 84	3	zur Befestigung der Grundplatte am Gehäuse ab Motor Nr. 802 691, 696 941 u. 863 016 4 Stück
34	30	00.43.64	Federscheibe B4 DIN 137	3	
34	31	08.13.82	Isolierunterlage	1	
34	32	15.02.04	Isolierschlauch 45 lg.	1	
34	33	08.11.03	Zündkerze 240 WE für 3,6-PS-Motoren	1	
34	33	08.11.03	Zündkerze 260 WE für 4,2-PS-Motoren	1	
34	33	08.11.03	Zündkerze 190 WE für 2,0-PS-Motoren	1	
38	34	15.02.06	Teilabgeschirmter Entstörstecker für Zündkerze	1	
38	35	15.12.03	Regenschutzkappe	1	
38	36	15.02.05	Kerzenabdeckkappe	1	
38	37	00.80.01	Scheibenfeder 3 x 3,7 DIN 6888	1	
38	38	00.95.09	Leistungsverbinder B2 DIN 72586	1	4-polig
34	40	15.02.01	Zündkabeldurchführung	1	
34	41	08.13.45	Verbindungskabel	1	
—	—	15.02.07	Teilabgeschirmter Entstörstecker	1	nur für Frankreich

Gruppe: Zündanlage BOSCH 27 Watt

Bild Seite	Bild Nr.	Ersatzteil-Nr.	Benennung	Anzahl	Bemerkungen
38	1	15.52.94	Schwunglichtmagnetzünder BOSCH 27 Watt mit Lüfter	1	{ bis Motor Nr. 642 320, 833 891, 860 510 u. 871 905
38	1	15.52.94 a	Schwunglichtmagnetzünder BOSCH 27 Watt mit Lüfter	1	
		08.16.02	Grundplatte, vollst.	1	{ ab Motor Nr. 642 321, 833 892, 860 511 u. 871 906
38	2	08.13.90	Grundplatte, vollst.	1	
38	3	08.13.81	Zündspule	1	
38	3	08.13.97	Zündspule	1	
38	4	08.13.91	Isolierstreifen	1	
38	5	08.13.92	Lichtspule	1	
38	6	08.13.84	Zylinderschraube	2	{ zur Befestigung der Zündspule
38	7	00.17.28	Zylinderschraube M4 x 28 DIN 84	2	{ zur Befestigung der Lichtspule
38	8	08.13.52	Federring	4	{ zur Befestigung der Zünd- und Lichtspule
38	9	08.13.55	Kondensator	1	
38	10	08.13.85	Kontaktträger mit Kontakt	1	
38	11	00.17.07	Zylinderschraube M4 x 10 DIN 84	1	{ zur Befestigung des Kontaktträgers
38	12	08.13.52	Federring	1	
38	13	00.31.04	Scheibe 4,3 DIN 33	1	
38	14	08.13.28	Unterbrecherhebel mit Kontakt und Blattfeder	1	
38	15	08.13.48	Lagerbolzen	1	
38	16	08.13.10	Ausgleichscheibe 0,1 dick	}	nach Bedarf
—	—	08.13.11	Ausgleichscheibe 0,2 dick		
38	17	00.31.04	Scheibe 4,2 DIN 433	1—2	
38	18	08.13.12	Sicherung	1	
38	19	00.11.34	Sechskantschraube M3 x 9 DIN 933	1	{ zum Befestigen der Blattfeder
38	20	00.30.00	Scheibe 3,2 DIN 125	2	
38	21	08.13.53	Isolierscheibe groß	2	
38	22	08.13.54	Isolierscheibe klein	2	
38	23	08.13.68	Federring	1	
38	24	00.20.00	Sechskantmutter M3 DIN 934	1	
38	25	08.13.15	Schmierdocht mit Blattfeder	1	
38	26	08.13.93	Niet	1	{ zum Befestigen des Schmierdochtes
38	27	08.13.86	Zündkabel 410 Ig.	1	
38	28	08.13.94	Kurzschlußkabel	1	
38	29	08.13.95	Lichtleitung	1	
38	30	08.13.45	Verbindungskabel zum Kondensator	1	
38	31	08.13.96	Schwungrad mit Windflügel	1	
38	32	15.04.13	Windflügel	1	{ zusammen mit Schwungrad auswuchten

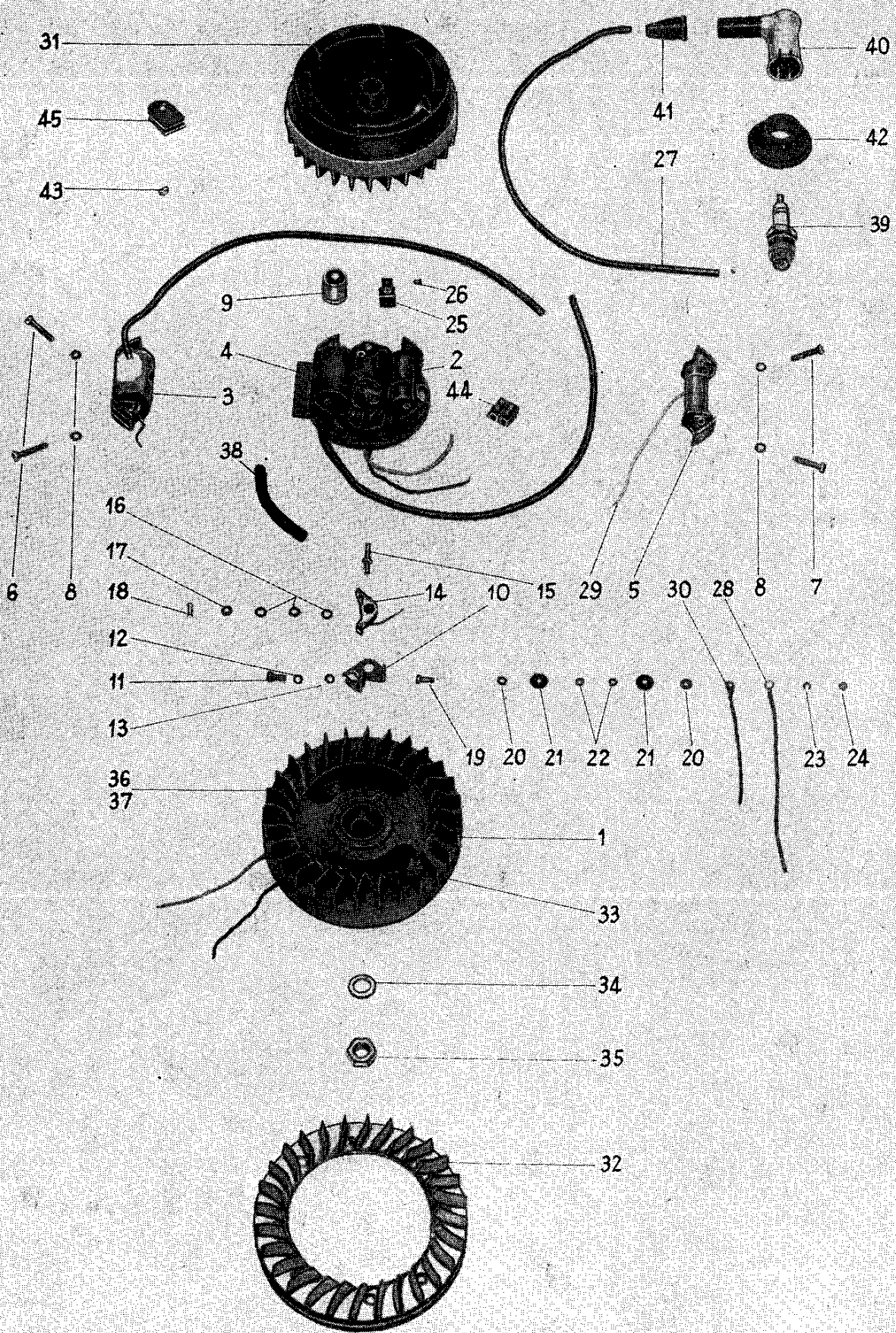

K 542 106

Gruppe: Zündanlage BOSCH 27 Watt

Bild Seite	Bild Nr.	Ersatzteil-Nr.	Benennung	Anzahl	Bemerkungen
38	33	00.16.70	Linsensenkschraube M5 x 15 DIN 63	4	
38	34	00.43.41	Federring B10 links DIN 127	1	
38	35	00.20.27	Sechskantmutter M10 x 1 links DIN 934	1	
38	36	00.17.27	Zylinderschraube M4 x 15 DIN 84	4	} zur Befestigung der Grundplatte am Gehäuse
38	37	00.43.64	Federscheibe B4 DIN 137	4	
38	38	15.02.04	Isolierschlauch	1	
38	39	08.11.03	Zündkerze 260 WE für 4,2-PS-Motor	1	
38	40	15.02.06	Teilabgeschirmter Entstörstecker	1	
38	41	15.12.03	Regenschutzkappe	1	
38	42	15.02.05	Kerzenabdeckkappe	1	
38	43	00.80.01	Scheibenfeder 3 x 3,7 DIN 6888	1	
38	44	00.95.09	Leistungsverbinder B2 DIN 72586	1	4-polig
38	45	15.02.01	Zündkabeldurchführung	1	
—	—	15.02.07	Teilabgeschirmter Entstörstecker	1	nur für Frankreich

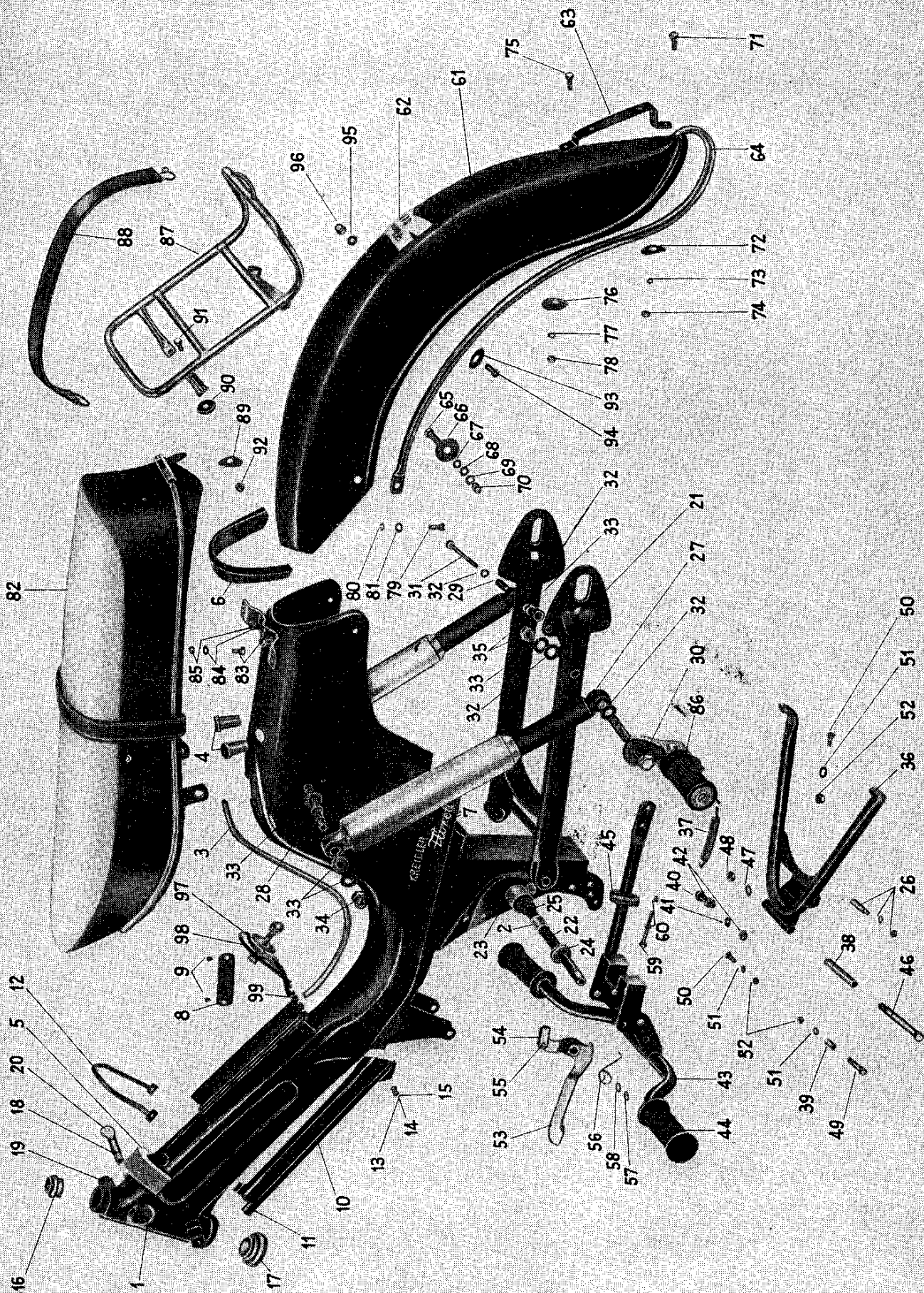

K 542 108

Gruppe: Fahrgestell, Hauptrahmen, Lenkschloß, Hinterradschwinge

Bild Seite	Bild Nr.	Ersatzteil-Nr.	Benennung	Anzahl	Bemerkungen
40	1	37.22.99	Rahmen, vollst., für Kickstarter	1	{ für Motorräder 3- u. 4-Gang mit Ansaugdüsen 37.22.37 { mit Reduziertüllen 37.32.37 { für Mofa Ausland mit Ansaugdüsen 37.22.37
—	—	37.22.97	Rahmen, vollst., für Mokick	1	
—	—	37.32.99	Rahmen, vollst., für Pedale	1	
40	2	37.22.40	Buchse für Schwingenlagerung	2	
40	3	37.01.18	Zierleiste	1	
40	4	37.22.37	Ansaugdüse	2	{ für Motorrad und Mofa
—	—	37.32.37	Reduziertülle	2	für Mokick
40	5	37.22.27	Abdichtung	1	
40	6	37.02.26	Keder für Hinterradschutzblech	1	
40	7	37.22.45	Abziehbild	2	nicht für „Super“
—	—	37.22.46	Abziehbild „Super“	2	
40	8	37.21.08	Typschild	1	
40	9	00.55.10	Halbrundkerbnagel 2,6 x 4 DIN 1476	2	
40	10	37.21.99	Kabelschacht, vollst.	1	4-Gang
—	—	37.31.99	Kabelschacht, vollst.	1	3-Gang
40	11	37.21.05	Keder für Kabelschacht	2	
40	12	37.21.06	Knüpfband	1	
40	13	00.17.51	Linsensenkschraube AM4 x 10 DIN 85	1	
40	14	00.43.64	Federscheibe B4 DIN 137	1	
40	15	00.20.30	Sechskantmutter M4 DIN 934	1	
—	—	37.02.89	Steuerlager oben	1	{ Steuerlager siehe auch Gruppe Lenkungskopf
40	16	37.02.40	Steuerschale oben	1	
—	—	37.02.41	Gewindekonus	1	
—	—	00.69.33	Kugel 1/4 " DIN 5401	19	
—	—	37.02.88a	Steuerlager unten	1	
40	17	37.02.42a	Steuerschale unten	1	
—	—	37.02.43a	Gabelkonus	1	
—	—	00.69.33	Kugel 1/4 " DIN 5401	19	
40	18	26.00.99	Lenkschloß mit 2 Schlüsseln	1	
—	—	02.10.51	Madenschraube	1	
40	19	36.12.12	Schloßhülse	1	{ am Rahmen angeschweißt bei Ersatzteilbestel- lung Schlüssel-Nr. angeben
40	20	09.12.15	Schlüssel	1	
40	21	37.03.00	Hinterradschwinge	1	
40	22	37.21.07	Achse für Schwingenlagerung	1	
40	23	37.01.08	Buchse	1	
40	24	33.30.02	Abdeckkappe für Schwingenlagerung	2	
40	25	11.00.25	Ausgleichscheibe 0,1 mm	n. B.	{ wahlweise zum Ausgleich des Seitenspiels der Schwinge
—	—	11.00.32	Ausgleichscheibe 0,3 mm	n. B.	
—	—	11.00.33	Ausgleichscheibe 0,5 mm	n. B.	
40	26	33.30.09	BSA-Keil, vollst.	2	

Gruppe: Fahrgestell, Federbein, Ständer, Unterbau, Bremshebel, Bremszug

Bild Seite	Bild Nr.	Ersatzteil-Nr.	Benennung	Anzahl	Bemerkungen
40	27	37.24.99	Federbein	2	
40	28	37.04.01a	Lagerbolzen	2	
40	29	37.24.02	Distanzhülse	1	{ für Mofa und Motorrad
40	30	00.10.82	Sechskantschraube M10 x 100 DIN 931	1	
40	31	00.10.83	Sechskantschraube M10 x 90 DIN 931	1	{ für Mofa und Motorrad
—	—	00.10.84	Sechskantschraube M10 x 75 DIN 931	1	{ für Mokick und Luxemburg
40	32	00.30.04	Scheibe 10,5 DIN 125	4	
40	33	00.43.68	Federscheibe B10 DIN 137	8	
40	34	37.24.03	Schutzkappe	2	
40	35	00.20.25	Sechskantmutter M10 DIN 934	4	
40	36	37.26.99	Ständer	1	
40	37	37.26.05	Zugfeder	1	
40	38	37.21.01	Distanzrohr	1	bis FG-Nr. 640 350 und 862 310
40	39	37.21.02	Distanzrohr	1	
40	40	00.10.74	Sechskantschraube M8 x 40 DIN 931	1	
40	41	00.43.65	Federscheibe B8 DIN 137	1	
40	42	00.20.22	Sechskantmutter M8 DIN 934	2	
40	43	37.28.99	Unterbau, vollst.	1	} für Fahrzeuge mit Kickstarter
40	44	51.31.00.04	Fußrastengummi	2	
—	—	37.38.99	Unterbau, vollst.	1	{ für Fahrzeuge mit Pedalen
40	45	37.28.06	Anschlaggummi	1	
40	46	00.10.73	Sechskantschraube M8 x 100 DIN 931	1	
40	47	00.43.65	Federscheibe B8 DIN 137	1	
40	48	00.20.22	Sechskantmutter M8 DIN 934	1	{ nur für 4-Gang bis FG-Nr. 640 350 und 862 310
40	49	00.10.50	Sechskantschraube M6 x 35 DIN 931	1	} ab FG-Nr. 640 351 und 862 311
—	—	37.21.09	Sechskantschraube	1	
40	50	00.11.24	Sechskantschraube M6 x 15 DIN 933	2	bei 3-Gang 3 Stück
40	51	00.43.63	Federscheibe B6 DIN 137	3	
40	52	00.20.19	Sechskantmutter M6 DIN 934	3	
40	53	37.01.90	Bremshebel mit Schlaufe	1	} nur für Fahrzeuge mit Kickstarter
40	54	67.02.01	Schlaufe	1	
40	55	00.58.15	Halbrundniet 6 x 12 DIN 660	1	
40	56	27.02.01	Rückholfeder	1	
40	57	00.46.50	Sicherungsring 14 x 1 DIN 471	2	
40	58	11.00.33	Ausgleichscheibe	2	
40	59	00.11.40	Sechskantschraube M6 x 65 DIN 933	1	
40	60	00.20.19	Sechskantmutter M6 DIN 934	2	
48, 52	42, 64	27.02.99	Bremszug, vollst.	1	
—	—	27.33.90	Bremszug, vollst.	1	

Gruppe: Fahrgestell, Hinterradkotflügel, Sitzbank, Soziusrasten, Gepäckträger

Bild Seite	Bild Nr.	Ersatzteil-Nr.	Benennung	Anzahl	Bemerkungen
—	—	37.15.98	Hinterradkotflügel , vollst.	1	} nur für 4-Gang-Motorrad In- und Ausland u. 3-Gang-Motorrad Inland
40	61	37.05.99	Hinterradkotflügel , vollst.	1	
40	63	37.01.15	Kennzeichenhalter	1	
40	62	37.25.08	Abziehbild	1	für „Super“
—	—	37.15.08	Abziehbild	1	nicht für „Super“
40	64	37.05.07	Kotflügelstrebe	1	
40	65	00.11.24	Sechskantschraube M6 x 15 DIN 933	2—3	
40	66	31.03.04	Beilage	2	
40	67	00.70.07	Dichtring A6 x 12 DIN 7603	2	
40	68	00.30.02	Scheibe 6,4 DIN 125	n. B.	
40	69	00.43.63	Federscheibe B6 DIN 137	2	
40	70	00.29.00	Hutmutter M6 DIN 1587	2	
40	71	00.11.24	Sechskantschraube M6 x 15 DIN 933	1	} für Schutzblechstrebe und Kennzeichen- halter unten
40	72	31.03.04	Beilage	1	
40	73	00.43.63	Federscheibe B6 DIN 137	1	
40	74	00.20.19	Sechskantmutter M6 DIN 934	1	
40	75	00.11.27	Sechskantschraube M6 x 8 DIN 933	1	} für Kennzeichenhalter oben
40	76	31.03.04	Beilage	1	
40	77	00.43.63	Federscheibe B6 DIN 137	1	
40	78	00.20.19	Sechskantmutter M6 DIN 137	1	} zur Kotflügel- befestigung am Rahmen
40	79	00.11.24	Sechskantschraube M6 x 15 DIN 933	1	
40	80	00.40.63	Zahnscheibe A6,4 DIN 6797	1	
40	81	00.30.02	Scheibe 6,4 DIN 125	1	
—	—	27.04.99	Solositzbank , vollst.	1	nur für Schweiz
40	82	27.15.99	Doppelsitzbank , vollst.	1	
40	83	00.11.24	Sechskantschraube M6 x 15 DIN 933	4	
40	84	00.43.63	Federscheibe B6 DIN 137	4	
40	85	00.30.02	Scheibe 6,4 DIN 125	4	
40	86	27.00.98	1 Paar Soziusrasten	1 Paar	
40	87	97.20.99	Gepäckträger mit Spannband	1	
40	88	97.10.98	Spannband	1	
—	—	27.10.50	Gepäckträger	1	nur für Schweiz
40	89	31.03.04	Beilage	2	} zur Befestigung an Doppelsitzbank
40	90	97.20.01	Gummiring	2	
40	91	00.11.26	Sechskantschraube M6 x 18 DIN 933	2	
40	92	00.21.51	Sechskantmutter M6 DIN 985	2	} zur Befestigung am Kotflügel
40	93	26.03.02	Beilage	2	
40	94	00.11.25	Sechskantschraube M6 x 10 DIN 933	2	
40	95	00.43.63	Federscheibe B6 DIN 137	2	
40	96	00.29.00	Hutmutter M6 DIN 1587	2	
—	—	27.05.01	Gummistopfen	2	ohne Gepäckträger
40	97	27.27.99	Werkzeugkastendeckel , vollst.	1	} siehe auch Gruppe Werkzeug, Seite 69
40	98	27.27.02	Keder	1	
40	99	27.27.03	Scharnierstift	1	
—	—	27.27.04	Anschlaggummi	1	

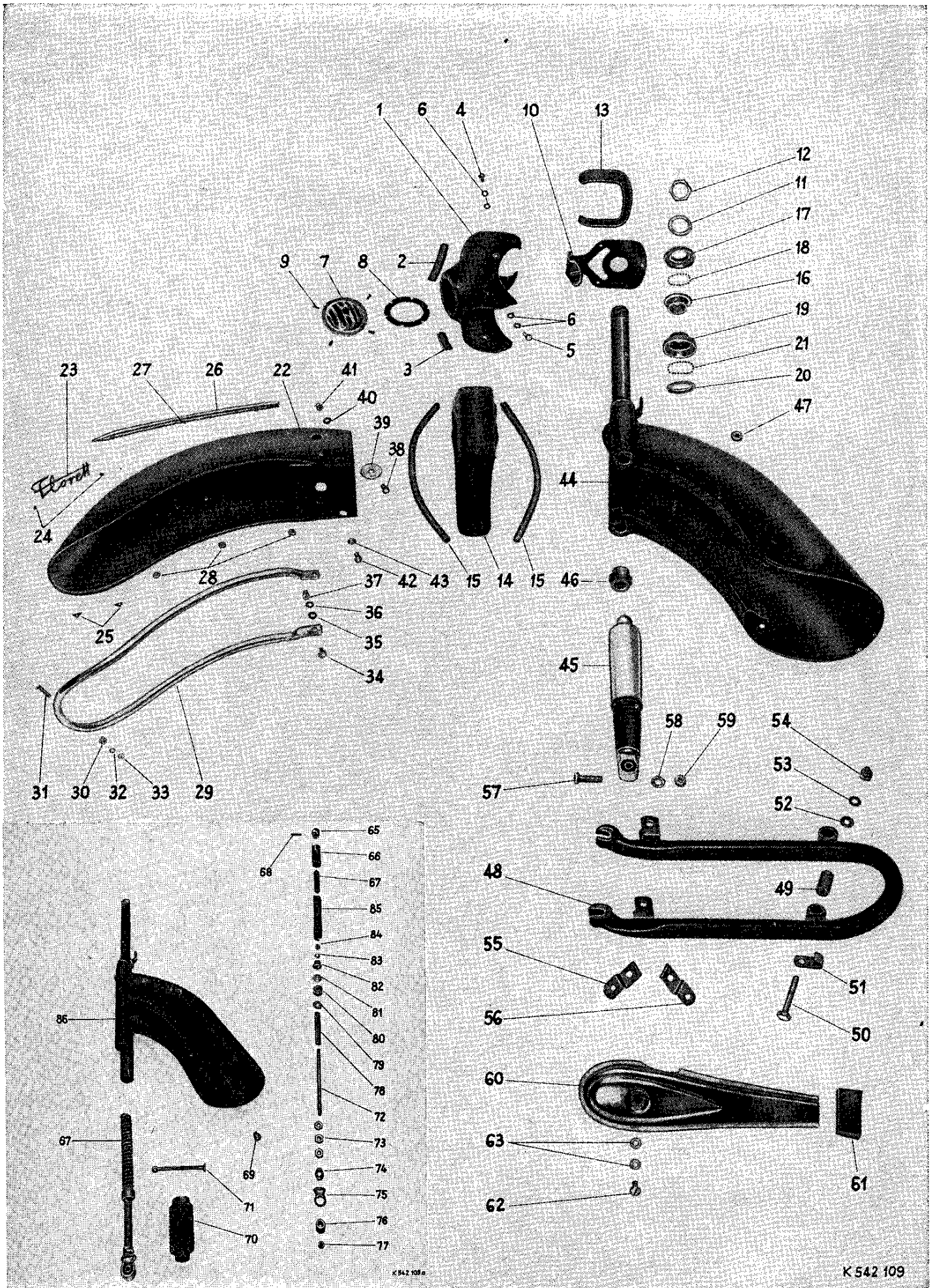

Gruppe: Lenkungkopf und Schwinggabel

Bild Seite	Bild Nr.	Ersatzteil-Nr.	Benennung	Anzahl	Bemerkungen
44	1	47.15.99	Steuerkopfverkleidung, vollst.	1	
44	2	47.15.04	Keder	1	
44	3	47.15.05	Keder	1	
44	4	00.11.27	Sechskantschraube M6 x 8 DIN 933	2	
44	5	00.11.22	Sechskantschraube M6 x 12 DIN 933	2	
44	6	00.43.63	Federscheibe B6 DIN 137	8	
44	7	87.11.99	Wechselstromscharre	1	
44	8	87.01.17	Gummiring	1	
44	9	00.16.10	Linsensenkschraube M3 x 10 DIN 91	4	
—	—	87.11.01	Blinddeckel	1	nur für Mokick
44	10	57.11.99	Scheinwerferhalter, vollst.	1	
44	11	57.01.02	Unterlagscheibe	1	
44	12	57.11.03	Gabelmutter	1	
44	13	57.11.04	Abdeckschürze	1	} für „Super“ und Schweiz
—	—	57.22.00	Schwinggabel, vollst. 4-Gang „Super“	1	
—	—	57.82.00	Schwinggabel, vollst. 4-Gang einfach	1	} hydr. gedämpft
—	—	57.32.00	Schwinggabel, vollst. 3-Gang	1	
44	14	57.02.89	Gabelverkleidung, vollst.	1	
44	15	57.02.40	Keder (298 lg.)	2	
—	—	57.22.32	Scheuerstreifen	2	
—	—	37.02.89	Steuerlager, oben	1	
44	16	37.02.40	Steuerschale oben	1	
44	17	37.02.41	Gewindekonus	1	
44	18	00.69.33	Kugel 1/4 " DIN 5401	19	
—	—	37.02.88a	Steuerlager, unten	1	
44	19	37.02.42a	Steuerschale unten	1	
44	20	36.02.43a	Gabelkonus	1	
44	21	00.69.33	Kugel 1/4 " DIN 5401	19	

Gruppe: Schwinggabel / Vorderradkotflügel

Bild Seite	Bild Nr.	Ersatzteil-Nr.	Benennung	Anzahl	Bemerkungen
—	—	57.02.36	Vorderradkotflügel	1	
—	—	57.02.29	Tülle	1	
44	22	57.22.36	Vorderradkotflügel	1	} bis FG-Nr. 636 290 ab FG-Nr. 636 291 nur für „Super“
44	23	57.22.41	Zierstück	1	
44	24	00.58.17	Halbrundniet 2 x 8 DIN 660	2	
44	25	05.20.06	Raymond-Federmutter	2	
44	26	57.22.22	Zierleiste	1	
—	—	57.22.26	Zierleistenbefestiger, Unterteil	3	
—	—	57.22.28	Zierleistenbefestiger, Oberteil	3	
44	28	57.22.98	Friesleistenschraube, vollst.	2	
44	29	57.22.23	Kotflügelstrebe, vorn	1	
44	30	57.22.24	Distanzring	1	
44	31	00.16.16	Linsensenkschraube M4 x 20 DIN 91	1	
44	32	00.43.64	Federscheibe B4 DIN 137	1	
44	33	00.20.30	Sechskantmutter M4 DIN 934	1	
44	34	00.11.25	Sechskantschraube M6 x 10 DIN 933	2	
44	35	00.70.07	Dichtring A6 x 12 DIN 7603	2	
44	36	00.43.63	Federscheibe B6 DIN 137	2	
44	37	00.29.00	Hutmutter M 6 DIN 1587	2	
44	38	00.11.23	Sechskantschraube M6 x 12 DIN 933	1	
44	39	31.03.04	Beilage	1	
44	40	00.43.63	Federscheibe B6 DIN 137	1	
44	41	00.29.00	Hutmutter M6 DIN 1587	1	
44	42	00.11.25	Sechskantschraube M6 x 10 DIN 933	2	
44	43	00.43.63	Federscheibe B6 DIN 137	2	

Gruppe: Schwinggabel / Vordergabel

Bild Seite	Bild Nr.	Ersatzteil-Nr.	Benennung	Anzahl	Bemerkungen
44	44	57.22.99	Vordergabel , hydraulisch gedämpft	1	bis FG-Nr. 830 277; bis 871 399; von 871 800 bis 871 900
44	45	57.22.91	Federbein, vorn, Suspa	2	
44	45	57.22.90	Federbein, vorn, Hemscheidt	2	
44	46	57.22.10	Gelenkschale	2	ab 830 278; von 871 400 bis 871 799; ab 871 901
—	—	00.59.55	Spannstift 4 x 32 DIN 1481	2	
44	86	57.32.99	Vordergabel , reibungsgedämpft	1	
44	65	57.02.10	Federzapfen, oben	2	
44	66	57.02.14	Hartpapierhülse	2	
44	67	57.02.43	Anschlaggummi	2	
44	68	00.59.50	Spannstift 6 x 36 DIN 1481	2	
44	69	57.02.13	Anschlagpuffer	1	
44	70	57.02.35	Faltenbalg	2	
44	71	84.00.03	Kabelbinder	2	
44	87	57.32.91	Druckstange , vollst.	2	
44	72	57.32.26	Druckstange	1	
44	73	00.20.65	Sechskantmutter BM10 DIN 439	3	
44	74	57.32.47	Sicherungsblech	1	
44	75	57.32.44	Gelenkkopf	1	
44	76	57.32.46	Vulkollanbuchse	1	
44	77	57.32.45	Distanzrohr	1	
44	78	57.02.50	Stellrohr	1	
44	79	57.02.51	Druckscheibe	1	
44	80	57.02.32a	Gleitbuchse	1	
44	81	57.02.30	Anschlagscheibe	1	
44	82	57.02.34	Federzapfen, unten	1	
44	83	00.31.00	Scheibe 8,4 DIN 433	1	
44	84	00.21.53	Sechskantmutter M8 DIN 985	1	
44	85	57.02.31	Druckfeder	1	
44	47	57.02.47	Gummitülle	2	
44	48	57.22.94	Vorderradschwinge	1	
44	49	57.02.92	Silentbloc	2	
44	50	00.12.02	Sechskantschraube M8 x 1 x 50 DIN 960	2	
44	51	57.02.16	Kabelhalter	2	
44	52	00.30.03	Scheibe 8,4 DIN 125	2	
44	53	00.43.38	Federring B8 DIN 127	2	
44	54	00.26.50	Hutmutter M8 x 1 DIN 986	2	
44	55	57.22.30	Verkleidungshalter, links	1	nur für „Super“
44	56	57.22.31	Verkleidungshalter, rechts	1	
44	57	00.10.75	Sechskantschraube M8 x 35 DIN 931	2	
44	58	00.43.65	Federscheibe B8 DIN 137	2	
44	59	00.20.22	Sechskantmutter M8 DIN 934	2	
44	60	57.22.34	Verkleidungsschale	2	nur für „Super“
44	61	57.22.32	Scheuerstreifen	2	
44	62	00.17.68	Linsenschraube M6 x 8 DIN 85	2	
44	63	00.43.63	Federscheibe B6 DIN 137	4	
—	—	00.11.17	Sechskantschraube M6 x 20 DIN 933	1	Rückanschlag für Schwinge
—	—	00.20.19	Sechskantmutter M6 DIN 934	1	

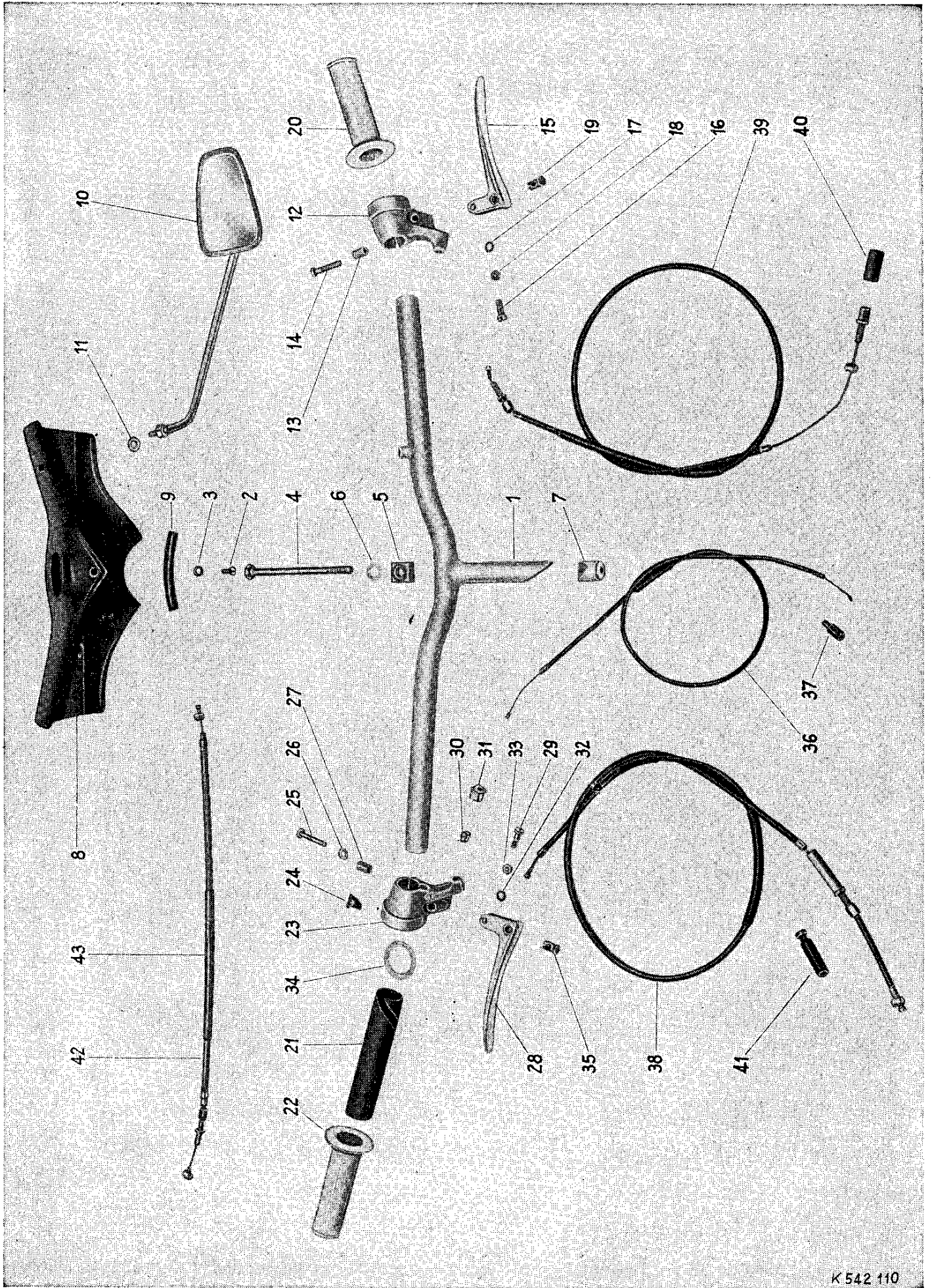

K 542 110

4-Gang

Gruppe: Lenker

Bild Seite	Bild Nr.	Ersatzteil-Nr.	Benennung	Anzahl	Bemerkungen
—	—	57.23.00	Lenker, vollst, 4-Gang	1	
—	—	57.33.00	Lenker, vollst., 3-Gang	1	
48	1	57.23.99	Lenkerbügel, 4-Gang	1	bei „Super“ bis FG-Nr. 636 290
—	—	57.23.50	Lenkerbügel für Linksverkehr	1	
—	—	57.13.99	Lenkerbügel, 3-Gang	1	bei Motorrad bis FG-Nr. 859 100
—	—	57.13.50	Lenkerbügel für Linksverkehr	1	
52	1	57.33.99	Lenkerbügel, 3- und 4-Gang	1	bei Mofa bis FG-Nr. 693 255
—	—	57.33.50	Lenkerbügel für Linksverkehr	1	
48, 52	2	00.16.15	Linsensenkschraube M6 x 15 DIN 91	1	bei Mokick bis FG-Nr. 795 065
48, 52	3	57.13.04	Unterlage	1	
48, 52	4	57.13.02	Klemmspindel	1	bei Mofa ab FG-Nr. 693 256
48, 52	5	51.51.01.04	Unterlage	1	
48, 52	6	00.43.65	Federscheibe B8 DIN 137	1	bei Mokick ab FG-Nr. 795 066
48, 52	7	53.26.03	Klemmkeil	1	
48	8	57.23.03	Lenkerschale, 4-Gang	1	bei Motorrad bis FG-Nr. 859 100
—	—	57.23.51	Lenkerschale für Linksverkehr	1	
—	—	00.05.19	Lenkerschale, 4-Gang	1	bei „Super“ bis FG-Nr. 636 290
—	—	00.05.20	Lenkerschale für Linksverkehr	1	
—	—	57.23.96	Lenkerschale, 4-Gang	1	bei Motorrad von FG-Nr. 859 101 bis 863 540
—	—	57.23.52	Lenkerschale für Linksverkehr	1	
—	—	57.13.03	Lenkerschale, 3-Gang	1	bei „Super“ von 636 291 bis 641 850
—	—	57.13.51	Lenkerschale für Linksverkehr	1	
52	8	00.05.21	Lenkerschale, 3-Gang	1	bei Motorrad ab FG-Nr. 863 541
—	—	00.05.22	Lenkerschale für Linksverkehr	1	
—	—	57.33.96	Lenkerschale, 3-Gang	1	bei „Super“ ab FG-Nr. 641 851
—	—	57.33.52	Lenkerschale für Linksverkehr	1	
—	—	57.13.03	Lenkerschale, 3-Gang	1	bei Mofa bis FG-Nr. 693 255
—	—	57.13.51	Lenkerschale für Linksverkehr	1	
52	8	00.05.21	Lenkerschale, 3-Gang	1	bei Mokick bis FG-Nr. 795 065
—	—	00.05.22	Lenkerschale für Linksverkehr	1	
—	—	57.33.96	Lenkerschale, 3-Gang	1	bei Mofa von FG-Nr. 693 256 bis 693 655
—	—	57.33.52	Lenkerschale für Linksverkehr	1	
—	—	57.13.03	Lenkerschale, 3-Gang	1	bei Mokick von 795 066 bis 803 296
—	—	57.13.51	Lenkerschale für Linksverkehr	1	
48, 52	9	57.13.01	Keder (95 lang)	1	bei Mofa ab bei Mokick ab FG-Nr. 693 656 FG-Nr. 803 297
48, 52	10	27.00.96	Rückblickspiegel	1	
—	—	27.00.50	Rückblickspiegel für Linksverkehr	1	
48, 52	11	00.43.38	Federring B8 DIN 127	1	

Gruppe: Lenker / Kupplungshebel

Bild Seite	Bild Nr.	Ersatzteil-Nr.	Benennung	Anzahl	Bemerkungen
—	—	57.23.98	Kupplungshebel, vollst.	1	{ nur für „Super“ bis FG-Nr. 636 290 bis FG-Nr. 859 100 { nur für „Super“ ab FG-Nr. 636 291 ab FG-Nr. 859 101
—	—	57.23.93	Kupplungshebel, vollst.	1	
—	—	57.23.95	Kupplungshebel, vollst.	1	
—	—	57.33.95	Kupplungshebel, vollst.	1	
—	—	05.12.29	Gelenkstück, vollst.	1	} 4-Gang
48	12	05.12.30	Gelenkstück	1	
—	—	05.12.48	Gelenkstück, vollst.	1	
—	—	05.12.49	Gelenkstück	1	
48	13	05.11.20	Distanzhülse	1	
—	—	05.12.47	Distanzhülse	1	
48	14	05.11.23	Linsenschraube M6 x 29	1	
—	—	00.10.51	Sechskantschraube M6 x 25 DIN 931	1	
—	—	00.43.53	Federscheibe A6 DIN 137	1	
—	—	00.30.10	Scheibe 6,4 DIN 125	1	
48	15	05.12.31	Hebel	1	
—	—	05.12.50	Hebel	1	
48	16	05.10.32	Hebelschraube	1	
48	17	00.40.52	Zahnscheibe J 5,3 DIN 6797	1	
48	18	00.20.04	Sechskantmutter M5 DIN 934	1	
48	19	05.12.35	Löt-nippelaufnahme	1	
48	20	57.23.05	Festgriff	1	{ bei Bestellung Farbe angeben

Gruppe: Lenker / Vergaserdrehgriff

Bild Seite	Bild Nr.	Ersatzteil-Nr.	Benennung	Anzahl	Bemerkungen
—	—	57.23.97	Vergaserdrehgriff, mit Bremshebel, vollst.	1	{ nur für „Super“ bis FG-Nr. 636 290
—	—	57.13.97	Vergaserdrehgriff, mit Bremshebel, vollst.	1	{ bei Mofa bis FG-Nr. 693 255 bei Mokick bis FG-Nr. 795 065; bei Motorrad bis FG-Nr. 859 100
—	—	57.23.94	Vergaserdrehgriff, mit Bremshebel, vollst.	1	{ nur für „Super“ ab FG-Nr. 636 291
—	—	57.33.94	Vergaserdrehgriff, mit Bremshebel, vollst.	1	{ bei Mofa ab FG-Nr. 693 256; bei Mokick ab FG-Nr. 795 066; bei Motorrad ab FG-Nr. 859 101
—	—	05.12.33	Griffrohr, vollst.	1	
48, 52	21	05.12.28	Griffrohr	1	
—	—	05.12.18	Griffrohr, vollst.	1	
48	22	05.12.13	Drehgriffüberzug	1	
52	22	05.12.45	Drehgriffüberzug	1	
—	—	05.12.17	Drehgriffgehäuse, vollst.	1	
—	—	05.12.32	Drehgriffgehäuse, vollst.	1	
—	—	05.12.46	Drehgriffgehäuse, vollst.	1	
—	—	05.12.25	Gehäuse, vollst.	1	
48, 52	23	05.12.23	Gehäuse	1	
48, 52	24	05.12.24	Regulierschraube	1	
—	—	05.12.26	Bremsfeder	1	
48	25	05.11.23	Linsenschraube M6 x 29	1	
52	25	00.10.51	Sechskantschraube M6 x 25 DIN 931	1	
52	26	00.43.53	Federscheibe A6 DIN 137	1	
52, 48	20, 26	00.30.10	Scheibe 6,4 DIN 125	1	
48	27	05.11.20	Distanzhülse	1	
52	27	05.12.47	Distanzhülse	1	
52	28	05.10.44	Handbremshebel	1	Blechteil
48	28	05.12.34	Handbremshebel	1	Schmiedeteil
48, 52	29	05.10.32	Hebelschraube	1	
48, 52	30	05.12.19	Gleitstein	1	
48, 52	31	05.12.20	Kabelstütze	1	
48, 52	32	00.40.52	Zahnscheibe J 5,3 DIN 6797	1	
48, 52	33	00.20.04	Sechskantmutter M5 DIN 934	1	
48, 52	34	05.12.21	Anlaufscheibe	1	
—	—	05.12.22	Löt-nippelaufnahme	1	
48, 52	35	05.12.35	Löt-nippelaufnahme	1	

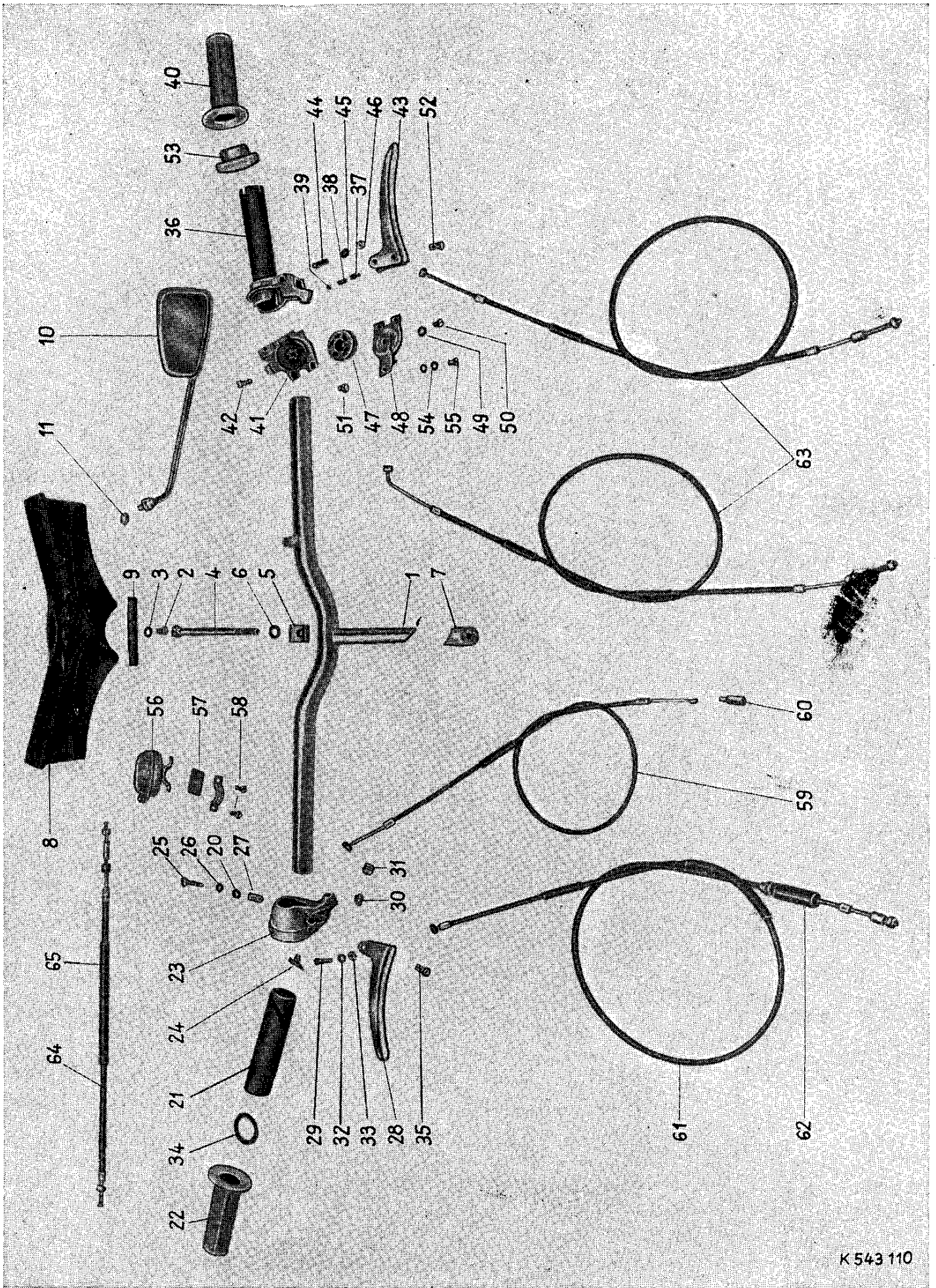

K 543 110

3-Gang

Gruppe: Lenker / Schaltdrehgriff

Bild Seite	Bild Nr.	Ersatzteil-Nr.	Benennung	Anzahl	Bemerkungen
—	—	57.13.98	Schaltdrehgriff, 3-Gang, mit Kupplungshebel, vollst.	1	bei Mofa bis FG-Nr. 693 255; bei Mokick bis FG-Nr. 795 065
—	—	57.33.98	Schaltdrehgriff, 3-Gang, mit Kupplungshebel und Zwischen- ring, vollst.	1	
—	—	57.33.98a	Schaltdrehgriff, 3-Gang, mit Kupplungshebel und Zwischen- ring, vollst.	1	bei Mofa von FG-Nr. 693 256 bis 693 655; bei Mokick von 795 066 bis 803 296
—	—	05.11.97	Griffrohr, vollst.	1	bei Mofa ab FG-Nr. 693 656; bei Mokick ab FG-Nr. 803 297
—	—	05.12.37	Griffrohr, vollst.	1	
52	36	05.12.43	Griffrohr	1	
52	37	05.12.11	Regulierschraube	1	
52	38	05.12.12	Schraubenfeder	1	
52	39	00.69.34	Kugel 5,5 ϕ	1	
—	—	05.12.13	Drehgriffüberzug	1	
52	40	05.12.45	Drehgriffüberzug	1	
—	—	05.11.96	Drehgriffgehäuse, vollst.	1	
52	41	05.12.36	Drehgriffgehäuse, vollst.	1	
52	42	05.10.17	Linsenschraube M6 x 15	1	
—	—	05.11.29	Linsenschraube M6 x 8	1	
52	43	05.11.98	Schalthebel	1	
52	44	05.10.79	Hebelschraube	1	
52	45	00.40.52	Zahnscheibe J 5,3 DIN 6797	1	
52	46	00.20.04	Sechskantmutter M5 DIN 934	1	
52	47	05.12.03	Rolle	1	
—	—	05.12.04	Deckel	1	
52	48	05.12.38	Deckel mit Haltefinger	1	
52	49	00.40.52	Zahnscheibe J 5,3 DIN 6797	1	
52	50	00.17.54	Linsenschraube AM5 x 12 DIN 85	1	
52	51	05.12.40	Stopfen	1	
52	52	05.12.35	Löt-nippelaufnahme	1	
52	53	05.12.39	Zwischenring	1	
—	—	05.12.51	Zwischenring	1	
52	54	00.43.62	Federscheibe B5 DIN 137	2	
52	55	00.17.53	Linsenschraube M5 x 8 DIN 85	1	
—	—	00.17.54	Linsenschraube AM5 x 12 DIN 85	1	

Gruppe: Lenker / Klingel, Bowdenzüge

Bild Seite	Bild Nr.	Ersatzteil-Nr.	Benennung	Anzahl	Bemerkungen
52	56	57.03.93	Klingel, vollst.	1	nur für Mokick
52	57	23.02.04	Gummiplatte	1	
52	58	00.17.27	Zylinderschraube M4 x 15 DIN 84	2	1 Stück bis FG-Nr.
—	—	00.16.08	Linsensenkschraube M4 x 15 DIN 91	1	
—	—	57.14.99	Gaszug	1	nur für Mokick
48, 52	36, 59	57.14.90	Gaszug	1	
48, 52	37, 60	57.04.13	Regenschutzkappe	1	
48, 52	38, 61	57.24.91	Vorderradbremzug	1	
48, 52	43, 62	05.20.04	Schutzhülle für Stellschraube	1	
48	39	57.24.92	Kupplungszug	1	
48	40	57.04.02	Schutzschlauch	1	
52	63	57.14.93	Schaltzug	2	3-Gang
48, 52	42, 64	27.02.99	Bremssseilzug, hinten	1	nur für Fahrzeuge mit Kickstarter
48, 52	43, 65	27.02.02	Schutzhülle	1	
24	10	27.33.90	Bremssseilzug, hinten	1	nur für Fahrzeuge mit Tretantrieb
—	—	27.02.02	Schutzhülle	1	

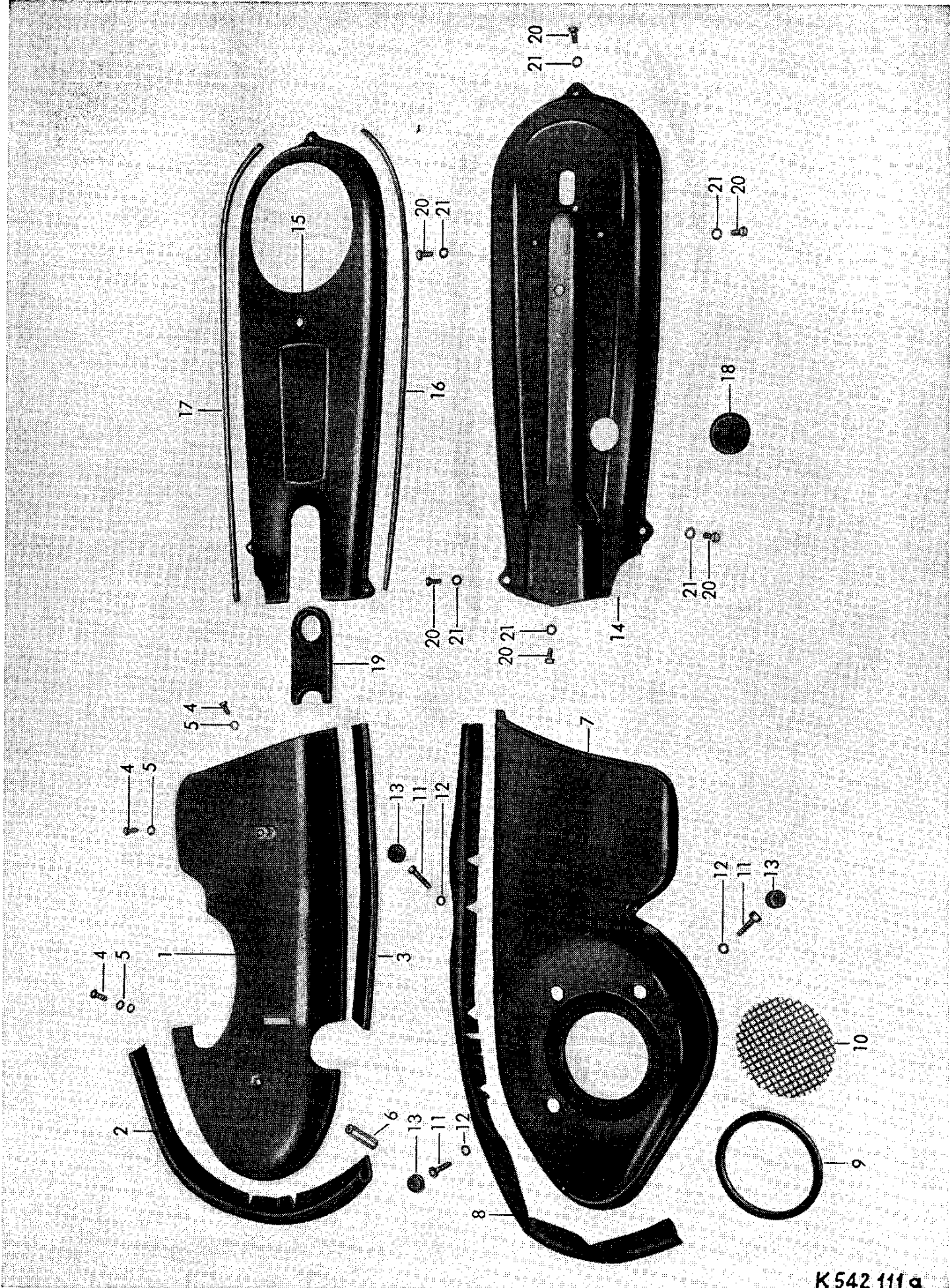

K542 111 a

Gruppe: Motorverkleidung und Kettenkasten

Bild Seite	Bild Nr.	Ersatzteil-Nr.	Benennung	Anzahl	Bemerkungen
56	1	47.03.01	Motorverkleidung, rechts	1	
56	2	47.03.02	Keder, vorn (ca. 340 lg.)	1	
56	3	47.03.03	Keder, hinten (ca. 320 lg.)	1	
56	6	47.03.04	Distanzstück	1	
56	4	00.11.23	Sechskantschraube M6 x 12 DIN 933	3	
56	5	00.43.63	Federscheibe B6 DIN 137	6	
56	7	15.04.98	Oberteil für Luftführung	1	} bei 17-W-Zünder siehe auch Gruppe Luftführung } bei 27-W-Zünder
—	—	15.54.98	Oberteil für Luftführung	1	
56	8	15.04.16	Keder (725 lg.)	1	
56	9	15.04.15	Gummiring	1	
56	10	15.04.20	Sieb	1	
56	11	00.10.39	Sechskantschraube M6 x 26 DIN 931	3	
56	12	00.43.63	Federscheibe B6 DIN 137	3	
56	13	15.04.17	Tülle	3	
—	—	00.30.02	Scheibe 6,4 DIN 125	n. B.	zum Ausgleich
12, 16	163, 104	15.04.02	Motorhaube für Luftführung	1	
12, 16	164, 105	00.16.12	Linsensenkschraube M6 x 35 DIN 91	1	
12, 16	165, 106	00.16.13	Linsensenkschraube M6 x 42 DIN 91	1	
—	—	15.04.19	Profilschnur (85 lg.)	1	nach Bedarf
56	14	37.27.90	Kettenblech, außen, vollst.	1	
56	15	37.27.91	Kettenblech, innen, vollst.	1	
56	16	37.07.04	Keder, oben (525 lg.)	1	
56	17	37.07.05	Keder, unten (475 lg.)	1	
56	18	37.07.06	Abdeckkappe (Gummi)	1	
56	19	37.07.07	Abdeckstück (Gummi)	1	
56	20	00.11.27	Sechskantschraube M6 x 8 DIN 933	6	
56	21	00.43.63	Federscheibe B6 DIN 137	12	

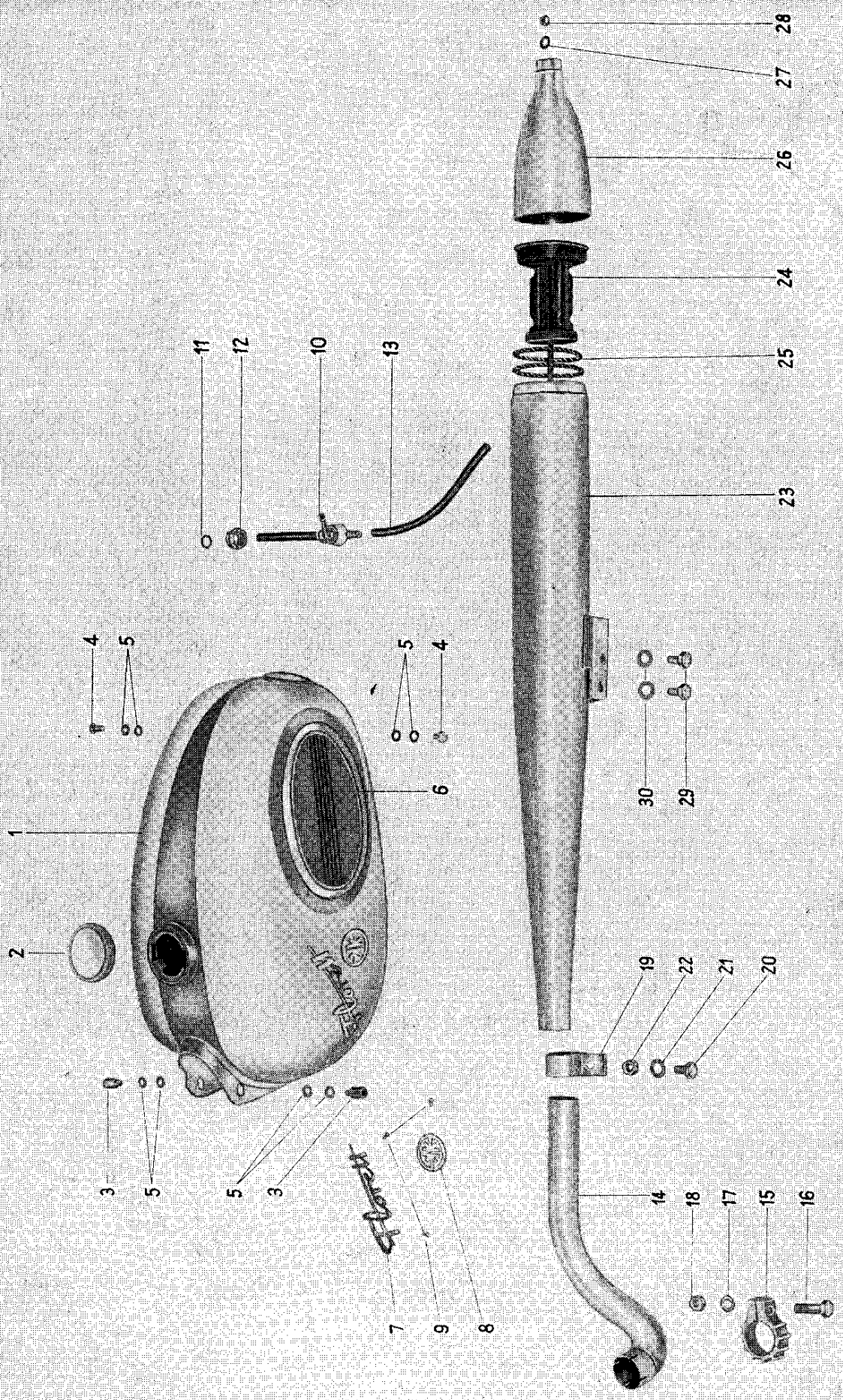

K 542 112

Gruppe: Kraftstoffanlage

Bild Seite	Bild Nr.	Ersatzteil-Nr.	Benennung	Anzahl	Bemerkungen
58	1	77.22.99	Kraftstoffbehälter, vollst.	1	} mit Kniekissen bei „Super“
—	—	77.32.99	Kraftstoffbehälter, vollst.	1	
58	2	07.11.01	Tankdeckel B 40 DIN 73400	1	
58	3	76.11.04	Hohlschraube	2	
58	4	00.11.25	Sechskantschraube M6 x 10 DIN 933	2	
58	5	00.43.63	Federscheibe B6 DIN 137	8	
58	6	77.21.02	Kniekissen, links	1	} „Super“
—	—	77.21.03	Kniekissen, rechts	1	
58	7	77.21.04	Tankbeschriftung	2	
58	8	77.21.05	Firmenzeichen	2	
58	9	00.55.13	Halbrundkerbnagel 2 x 6 DIN 1476	6	
58	7, 8	77.12.05	Tankbeschriftung, links	1	
—	—	77.12.06	Tankbeschriftung, rechts	1	
—	—	77.12.07	Abziehbild f. Kraftstoffbehälter	1	
—	—	77.12.08	Abziehbild (Keil)	1	
58	10	77.01.90	Kraftstoffhahn, vollst.	1	
58	11	00.70.04	Fiberdichtung A10 x 14 DIN 7603	1	
58	12	74.02.11	Anschlußmutter M16 x 1 DIN 73376	1	
58	13	76.01.01	Schlauchleitung	1	

Gruppe: Auspuffanlage

Bild Seite	Bild Nr.	Ersatzteil-Nr.	Benennung	Anzahl	Bemerkungen
—	—	27.21.00	Auspuffanlage, vollst.	1	} 4,2 PS
58	14	27.21.02	Auspuffrohr	1	
—	—	27.31.00	Auspuffanlage, vollst.	1	} 3,6 PS
—	—	27.31.02	Auspuffrohr	1	
—	—	27.41.00	Auspuffanlage, vollst.	1	} Mokick
—	—	27.41.02	Auspuffrohr	1	
—	—	21.02.03	Klemmschelle	1	
58	15	27.01.01	Klemmschelle	1	} zur Auspuffrohr- befestigung am Zylinder
58	16	00.10.23	Sechskantschraube M8 x 30 DIN 931	1	
58	17	00.43.65	Federscheibe B8 DIN 137	1	
58	18	00.20.22	Sechskantmutter M8 DIN 934	1	
58	19	27.01.03	Schelle	1	
58	20	00.11.51	Sechskantschraube M8 x 18 DIN 933	1	} zur Auspuffrohr- befestigung am Schalldämpfer; nicht für Mokick
58	21	00.43.65	Federscheibe B8 DIN 137	1	
58	22	00.20.22	Sechskantmutter M8 DIN 934	1	
—	—	27.21.90	Schalldämpfer, vollst.	1	
58	23	27.21.91	Schalldämpferaußenrohr	1	} 4,2 PS
—	—	27.11.90	Schalldämpfer, vollst.	1	} 3,6 PS
—	—	27.11.91	Schalldämpferaußenrohr	1	
—	—	27.41.90	Schalldämpfer, vollst.	1	} Mokick
—	—	27.41.91	Schalldämpferaußenrohr	1	
58	24	27.01.92	Schalldämpfereinsatz	1	} 4,2 und 3,6 PS
58	25	27.01.05	Dichtschnur	2	
58	26	27.01.93	Schalldämpferendstück	1	
—	—	26.11.04	Schalldämpfereinsatz	1	} Mokick
—	—	26.01.02	Dichtschnur	1	
—	—	26.11.92	Schalldämpferendstück	1	
—	—	26.11.03	Befestigungsstück	1	
58	27	00.43.37	Federring B6 DIN 127	1	
58	28	00.20.19	Sechskantmutter M6 DIN 934	1	
58	29	00.11.51	Sechskantschraube M8 x 18 DIN 933	2	
58	30	00.43.65	Federscheibe B8 DIN 137	2	

Gruppe: Vorderrad

Bild Seite	Bild Nr.	Ersatzteil-Nr.	Benennung	Anzahl	Bemerkungen
—	—	00.96.09	Drahtreifen mit Weißwand, 21 x 2,75 Motortyp Spezial	1	
—	—	00.96.12	Drahtreifen 21 x 2,75 Motortyp Spezial	1	
—	—	00.96.10	Drahtreifen 21 x 2,75 Moped	1	
—	—	00.96.11	Drahtreifen mit Weißwand, 21 x 2,75 Moped	1	
—	—	00.96.26	Schlauch 21 x 2,75 Motortyp Spezial	1	
—	—	00.96.44	Felgenband 20 x 22 "/21	1	
—	—	67.89.00	Vorderrad , vollst., ohne Bereifung, 21 x 2,75 Motortyp Spezial	1	
62	1	67.89.02	Tiefbettfelge 17" St	1	
—	—	67.89.01	Speiche mit Nippel 184 lg.	36	
62	2	67.23.00	Vorderradbremse , vollst., 116 ϕ	1	
62	3	06.12.06	Nabenkörper	1	
62	4	06.11.70	Achse	1	
62	5	06.11.68	Distanzhülse	1	
62	6	00.61.00	Kugellager 6201/C3 DIN 625	2	
62	7	06.11.28	Deckscheibe	2	
62	8	06.11.27	Filzring	2	
62	9	06.11.29	Staubdeckel	2	
62	10	06.11.67	Kontermutter	1	
62	11	06.11.65	Achsmutter	2	
—	—	06.12.17	Bremsdeckel , vollst.	1	
62	12	06.12.18	Bremsdeckel, nackt	1	
62	58	06.12.15	Zugfeder für Bremsdeckel	2	
62	59	06.12.16	Verschlussscheibe	2	
62	13	06.12.14	Bremsbackenpaar , vollst.	1 Paar	
62	14	06.11.20	Zugfeder für Bremsbacke	2	
62	15	06.12.26	Bremskabel	1	
62	16	06.12.04	Dichtring für Bremsknebel	1	
62	17	06.11.71	Bremshebel , vollst.	1	
62	18	00.30.10	Scheibe 6,4 DIN 125 für Bremsknebel	1	
62	19	00.20.19	Sechskantmutter M6 DIN 934 für Bremsknebel	1	
62	20	06.11.66	Mutter am Bremsknebel	1	
62	21	67.98.03	Rückholfeder für Bremshebel	1	

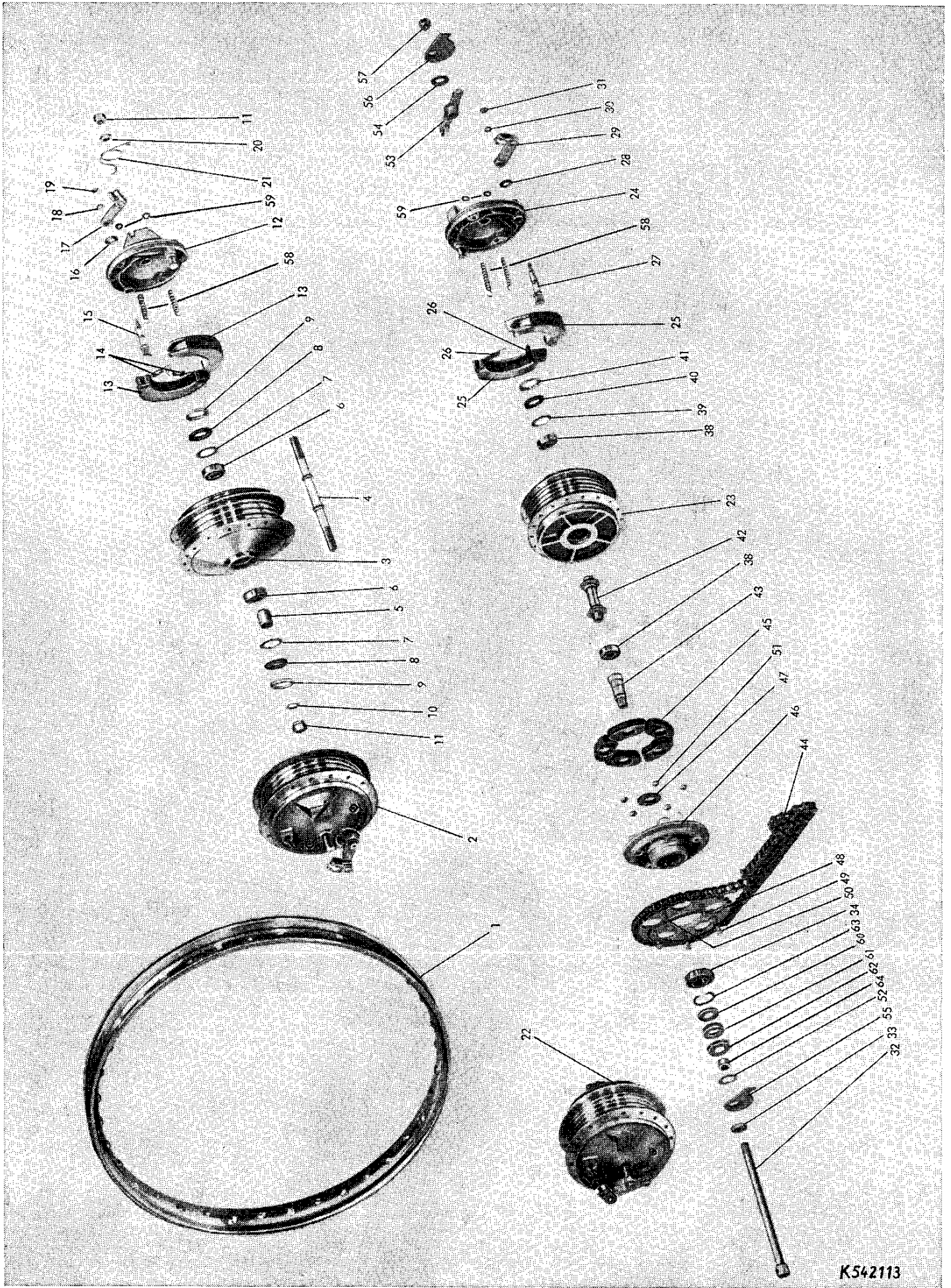

K542113

Gruppe: Hinterrad

Bild Seite	Bild Nr.	Ersatzteil-Nr.	Benennung	Anzahl	Bemerkungen
—	—	00.96.09	Drahtreifen mit Weißwand, 21 x 2,75 Motortyp Spezial	1	
—	—	00.96.12	Drahtreifen 21 x 2,75 Motortyp Spezial	1	
—	—	00.96.10	Drahtreifen 21 x 2,75 Moped	1	
—	—	00.96.11	Drahtreifen mit Weißwand, 21 x 2,75 Moped	1	
—	—	00.96.26	Schlauch 21 x 2,75 Motortyp Spezial	1	
—	—	00.96.44	Felgenband 20—22"/21	1	
—	—	67.88.00	Hinterrad , vollst., ohne Bereifung, 21 x 2,75 Moped, für Kette $\frac{1}{2} \times \frac{3}{16}$ "	1	Mokick
—	—	67.90.00	Hinterrad , vollst., ohne Bereifung 21 x 2,75 Motortyp Spezial, für Kette $\frac{1}{2} \times \frac{1}{4}$ "	1	
62	1	67.89.02	Tiefbettfelge 17" St	1	
—	—	67.90.03	Speiche mit Nippel 184 lang	36	
62	22	67.02.00a	Hinterradbrennsnabe , vollst., 116 ϕ	1	
62	23	06.11.58	Nabenkörper	1	
—	—	06.12.24	Bremsdeckel , vollst.	1	
62	24	06.12.25	Bremsdeckel, nackt	1	
62	58	06.12.15	Zugfeder für Bremsdeckel	2	
62	59	06.12.16	Verschußscheibe	2	
62	25	06.12.14	Bremsbackenpaar , vollst.	1 Paar	
62	26	06.11.20	Zugfeder für Bremsbacke	2	
62	27	06.12.26	Bremsknebel	1	
62	28	06.12.04	Dichtring für Bremsknebel	1	
62	29	06.11.71	Bremshebel, vollst.	1	
62	30	00.30.10	Scheibe 6,4 DIN 125 für Bremsknebel	1	
62	31	00.20.19	Sechskantmutter M6 DIN 934 für Bremsknebel	1	
62	32	06.11.69	Steckachse	1	
62	33	06.11.53	Sechskantmutter	1	
62	34	00.60.30	Kugellager 6004/C3 DIN 625	1	
62	38	00.61.00	Kugellager 6201/C3 DIN 625	2	
62	39	06.11.28	Deckscheibe	1	bei Mofa bis 695 005 bei Mokick bis 812 596
62	40	06.11.27	Filzring	1	
62	41	06.11.29	Staubdeckel	1	bei Motorrad bis 874 800 bei Super bis 833 516
62	42	06.11.54	Distanzhülse	1	
62	43	06.11.62	Achse für Zahnkranzträger	1	bei Mofa ab 695 006 bei Mokick ab 812 597
—	—	06.12.20	Achse für Zahnkranzträger	1	
—	—	▼ — 67.98.03	Rückholfeder	1	ab 874 801 bei Super ab 833 517
62	44	— — 27.00.95	Antriebskette $\frac{1}{2} \times \frac{1}{4}$ " 100 Glieder einschl. Schloß	1	
—	—	— — 27.00.92	Mopedkette verstärkt $\frac{1}{2} \times \frac{3}{16}$ " 102 Glieder einschl. Schloß	1	für Mokick

Gruppe: Hinterrad

Bild Seite	Bild Nr.	Ersatzteil-Nr.	Benennung	Anzahl	Bemerkungen
62	45	06.11.60	Gummimitnehmer	5	
62	46	06.11.59b	Zahnkranzträger	1	
62	60	06.12.08	Deckscheibe	1	} bei Mofa bis 695 005 bei Mokick bis 812 596 bei Motorrad bis 874 800 bei Super bis 833 516
62	61	06.12.09	Dichtung	1	
62	62	06.12.10	Staubdeckel	1	
62	64	06.12.11	Distanzbuchse	1	
—	—	06.12.21	Deckscheibe	1	} bei Mofa ab 695 006 bei Mokick ab 812 597 bei Motorrad ab 874 801 bei Super ab 833 517
—	—	06.12.22	Dichtung	1	
—	—	06.12.23	Staubdeckel	1	
—	—	06.12.19	Distanzbuchse	1	
62	63	06.12.07	Sprengring	1	
62	47	06.11.50	Gummiring	1	
62	48	67.90.02	Kettenrad z = 33	1	
—	—	67.88.02	Kettenrad z = 36	1	für Mokick
62	49	00.10.43	Sechskantschraube M7 x 32 DIN 931	5	
62	50	06.12.05	Sicherungskranz	1	
62	51	00.20.24	Sechskantmutter M7 DIN 934	5	
62	52	67.94.13	Scheibe	1	
62	53	— 67.94.10	Bremshalter	1	
62	54	14.09.06	Scheibe	1	
62	55	— 67.94.11	Kettenspannexzenter, links	1	
62	56	— 67.94.12	Kettenspannexzenter, rechts	1	
62	57	↓ ↓ 06.11.65	Achsmutter	1	

Gruppe: Elektr. Ausrüstung / Scheinwerfer

Bild Seite	Bild Nr.	Ersatzteil-Nr.	Benennung	Anzahl	Bemerkungen
66	1	87.24.99	Scheinwerfer, vollst. 25/25 Watt (Bilux)	1	
—	—	08.15.04	Scheinwerfereinsatz, vollst. mit Lampenfassung	1	
66	2	08.11.69	Glashaltering, vollst.	1	
66	3	08.15.10	Streuscheibe	1	
66	4	08.10.53	Dichtung für Streuscheibe	1	
66	5	08.15.05	Parabol-Reflektor	1	
66	6	08.11.99	Sprengfeder für Streuscheibe	5	
66	7	08.15.06	Spannbügel für Lampenfassung	1	
66	8	08.15.02	Glühlampe B 6 V 25/25 W DIN 72601	1	
66	9	08.15.03	Lampenfassung	1	
66	10	08.15.09	Gehäuse	1	
—	—	08.11.67	Scheinwerfer, vollst. 15/15 Watt (Bilux)	1	
—	—	08.11.70	Scheinwerfereinsatz, vollst. mit Lampenfassung	1	
66	2	08.11.69	Glashaltering, vollst.	1	
—	—	08.10.52	Streuscheibe	1	
66	4	08.10.53	Dichtung für Streuscheibe	1	
—	—	08.10.54	Parabol-Reflektor	1	
—	—	08.11.99	Sprengfeder für Streuscheibe	5	
—	—	08.10.56	Spannfeder für Lampenfassung	1	
—	—	08.10.02	Glühlampe C 6 V, 15/15 W DIN 72601	1	
—	—	08.11.68	Lampenfassung	1	
—	—	08.11.73	Scheinwerfer, vollst. 15 Watt, dauerabgeblendet	1	Mokick
—	—	08.11.75	Scheinwerfereinsatz, vollst.	1	
66	2	08.11.69	Glashaltering, vollst.	1	
—	—	08.10.97	Linsenschraube M3,5 für Verschuß	1	
—	—	08.11.76	Streuscheibe	1	
66	4	08.10.53	Dichtung für Streuscheibe	1	
—	—	08.11.78	Parabol-Reflektor	1	
—	—	08.11.60	Sprengfeder für Streuscheibe	5	
—	—	08.11.80	Glühlampe TM 6 V, 15 W, DIN 72601	1	
66	11	87.02.03	Gummitülle	2	
66	12	87.02.01	Klemmscheibe	1	
66	13	87.21.99	Kabelstrang zum Scheinwerfer	1	
66	14	87.21.98	Kabelstrang zum Lenkerschalter	1	
—	—	87.31.96	Kabelstrang zum Lenkerschalter	1	nur für Mokick

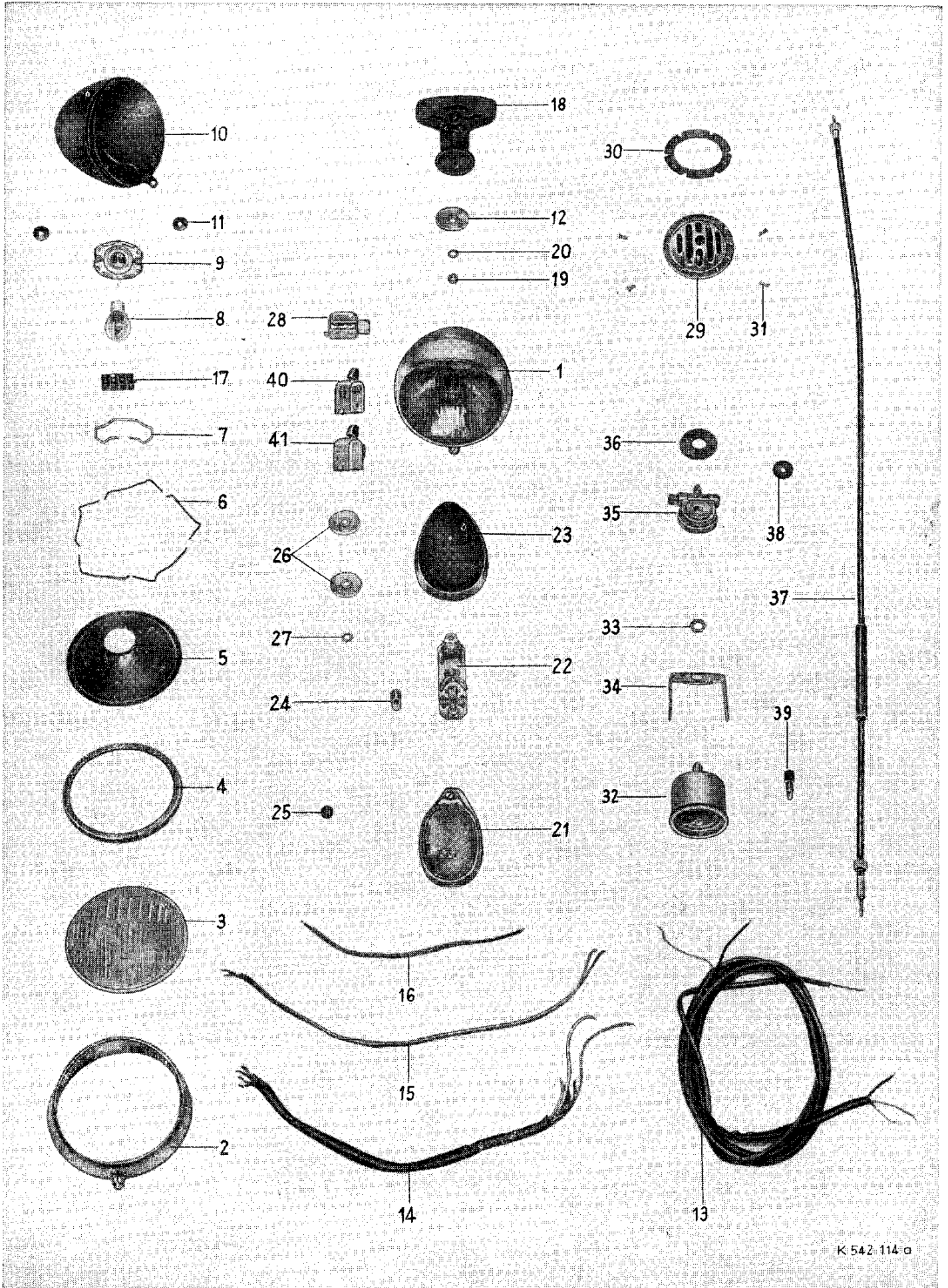

K 542 114-a

Gruppe: Elektr. Ausrüstung / Schlußlicht, Lenkerschalter

Bild Seite	Bild Nr.	Ersatzteil-Nr.	Benennung	Anzahl	Bemerkungen
66	15	87.11.97	Kabelstrang zur Wechselstromscharre	1	
66	16	87.01.93	Kabelstrang zum Tachometer	1	nur zu 27.28.95 u. 27.08.95
66	17	00.95.11	Leistungsverbinder B4 DIN 72586 8-pol.	1	
—	—	00.95.10	Leistungsverbinder B3 DIN 72586 6-pol.	1	nur für Mokick
44, 66	10, 18	57.11.99	Scheinwerferhalter, vollst.	1	zur Befestigung des Scheinwerfers
66	19	00.21.51	Sechskantmutter M6 DIN 985	1	
66	20	00.43.63	Federscheibe B6 DIN 137	1	
66	21	87.21.91	Schluß-Kennzeichen-Rückstrahlerleuchte, vollst.	1	verchromt
—	—	08.11.84	Schluß-Kennzeichen-Rückstrahlerleuchte, vollst.	1	lackiert
—	—	08.15.12	Gehäuse, vollst.	1	verchromt
—	—	08.15.11	Gehäuse, vollst.	1	lackiert
66	22	08.11.86	Lampenträger mit Reflektor	1	
66	23	08.11.98	Gehäuseunterlage	1	
—	—	00.17.24	Zylinderschraube AM5 x 18 DIN 84	2	
—	—	00.40.52	Zahnscheibe J 5,3 DIN 6797	2	
—	—	00.20.04	Sechskantmutter M5 DIN 934	2	
—	—	87.11.96	Schlußleuchtengehäuse mit Fassungsbügel	1	für Mokick
—	—	87.11.93	Schlußleuchtengehäuse mit Fassungsbügel	1	für Ausland
—	—	87.11.04	Gehäuseunterlage	1	
66	24	08.11.49	Glühlampe H 6 V 2 W DIN 72601	1	
66	25	31.03.09	Gummitülle für Rücklichtleitung	1	
66	26	31.03.04	Beilage	2	
66	27	00.40.63	Zahnscheibe A6,4 DIN 6797	1	bei Mofa bis FG-Nr. 693 655 bei Mokick bis FG-Nr. 803 296 bei Motorrad bis FG-Nr. 863 540 bei „Super“ bis FG-Nr. 641 850
66	28	08.11.74	Lenkerschalter	1	
—	—	00.14.50	Zylinderblechschraube 4,2 x 9,5 DIN 7971	1	bei Mofa von FG-Nr. 693 256 bis 696 655 bei Mokick von 795 066 bis 803 296 bei Motorrad von 859 101 bis 863 540 bei „Super“ von 636 291 bis 641 850
—	—	00.43.64	Federscheibe B4 DIN 137	2	
66	40	87.21.97	Lenkerschalter	1	bei Mofa von FG-Nr. 863 541 bei „Super“ ab FG-Nr. 641 851 ab FG-Nr. 803 297
66	41	87.31.97	Lenkerschalter für Dauerabblendung	1	
—	—	87.31.01	Kontaktfeder	1	nur bei 3-Gang ab FG-Nr. Mofa 693 656 Mokick 803 297

Gruppe: Elektr. Ausrüstung / Wechselstromscharre, Tachometer

Bild Seite	Bild Nr.	Ersatzteil-Nr.	Benennung	Anzahl	Bemerkungen
66	29	87.11.99	Wechselstromscharre , vollst.	1	
66	30	08.14.02	Gummiring für Wechselstromscharre	1	
66	31	00.16.10	Linsensenkschraube AM3 x 10 DIN 91	4	
—	—	87.11.01	Blinddeckel	1	nur für Mokick
—	—	27.28.92	Einheitstachometeranlage , vollst. Anzeigebereich 0—100 km/h	1	
—	—	27.28.95	Einheitstachometeranlage , vollst. Anzeigebereich 0—100 km/h	1	mit Beleuchtung
—	—	27.08.94	Einheitstachometeranlage , vollst. Anzeigebereich 0—45 mph	1	nur für Export
66	32	09.21.09	Einheitstachometerkopf 0—100 km/h	1	
—	—	09.21.05	Einheitstachometerkopf 0—45 mph	1	nur für Export
66	33	09.21.08	Sechskantmutter M10 x 1	1	
66	34	09.21.06	Bügel	1	
66	35	27.28.99	Nabenantrieb	1	
66	36	09.21.07	Dichtung für Nabenantrieb	1	{ entfällt bei Ausführung SWF
66	37	27.18.99	Antriebswelle	1	
66	38	57.02.47	Gummitülle	1	
66	39	08.11.83	Glühlampe J 6 V 0,6 W DIN 72601	1	{ für Tacho mit Beleuchtung

Gruppe: Werkzeug, Werkzeugbehälter, Luftpumpe

Ersatzteil-Nr.	Benennung	Anzahl	Bemerkungen
27.27.99	Werkzeugkastendeckel, vollst.	1	} siehe auch Gruppe Rahmen
27.27.02	Keder	1	
27.27.03	Scharnierstift	1	
27.27.04	Anschlaggummi	1	
27.07.98	Werkzeugsatz, vollst.	1	
27.07.14	Werkzeugtasche	1	
91.01.05	Schraubenzieher 6 mm breit	1	
91.01.08	Schraubenzieher 3 mm breit	1	
27.07.11	Montiereisen	2	
91.01.01	Steckschlüssel SW 17/21	1	
27.07.12	Steckschlüssel SW 14	1	
27.07.13	Steckschlüssel SW 10	1	
00.59.21	Dorn	1	
00.95.51	Gabelschlüssel SW 14/17	1	
00.95.50	Gabelschlüssel SW 9/10	1	
00.95.52	Gabelschlüssel SW 8	1	
▼ 91.01.09	Kombizange	1	
26.00.91	Luftpumpe	1	

Gruppe: Sonderzubehör

Ersatzteil-Nr.	Benennung	Anzahl	Bemerkungen
97.21.00	Beinschutz, vollst.	1	
97.21.99	Schutzschild	1	
26.16.03	Winkel	2	
27.26.02	Plakette	1	
00.58.54	Senkriet 2 x 5 DIN 661	2	
27.26.04	Chromeffektleiste (1950 lg.)	1	
26.16.04	Keder (145 lg.)	2	
97.21.02	Halter	1	
97.21.03	Buchse	2	
97.21.04	Hülse	2	
00.11.23	Sechskantschraube M6 x 12 DIN 933	6	
00.10.51	Sechskantschraube M6 x 25 DIN 931	2	
00.43.63	Federscheibe B6 DIN 137	12	
00.20.19	Sechskantmutter M6 DIN 934	4	
00.30.02	Scheibe 6,4 DIN 125	2	
00.33.50	Scheibe A6 DIN 9021	2	
97.20.99	Gepäckträger, vollst. mit Spannband	1	Anschlußteile siehe Seite 43

Lacke

Lacke gibt es nur noch als Sprühdosen durch die auf Seite 3 angegebenen Ersatzteil-Depots.

Sortimente

Ersatzteil-Nr.	Benennung	Anzahl	Bemerkungen
00.01.63	Satz Radialdichtringe, vollst.	1	
00.76.01	Radialdichtring A15 x 24 x 7 DIN 6503	1	
00.76.02	Radialdichtring A20 x 30 x 7 DIN 6503	1	
00.76.52	Radialdichtring A14 x 20 x 5 DC	1	
00.76.53	Radialdichtring 17 x 28 x 8	2	
▼ 00.76.51	Radialdichtring 20 x 30 x 4 DC	1	
00.01.56	Satz Kugellager, vollst.	1	
00.63.00	Kugellager BO 17 DIN 615	2	
00.60.31	Kugellager 6004/C3 DIN 625	1	
00.61.00	Kugellager 6201/C3 DIN 625	1	
00.61.01	Kugellager 6202/C3 DIN 625	1	
▼ 00.61.30	Kugellager 6302/C3 DIN 625	1	
00.01.64	Satz Dichtungen, vollst.	1	
15.01.10	Gehäusedichtung	1	
15.51.10	Gehäusedichtung	1	
15.10.02	Dichtung für Gehäusedeckel	1	
15.03.02	Dichtung für Saugleitung	1	
15.03.04	Zylinderfußdichtung	1	
15.03.05	Zylinderkopfdichtung	1	
00.70.01	Dichtring C12 x 16 DIN 7603	2	
00.70.04	Dichtung für Kraftstoffhahn A10 x 14 DIN 7603	1	
00.70.07	Dichtring A6 x 12 DIN 7603	1	
00.70.08	Dichtring C6 x 10 DIN 7603	1	
15.51.02	O-Ring für Gehäuse links	1	
15.56.15	O-Ring für Schaltwalze	1	
15.58.12	O-Ring für Kickstarterwelle	1	
15.51.04	Rundschnurring	1	
▼ 01.10.01	Dichtring zur Schaltarretierung Bosch MNR 24/3 X	1	

ALPHABETISCHES SACHVERZEICHNIS

	Seite	Bild-Nr.	Abb. Seite
Abziehbild	41, 43, 59	7, 62	40
Ansauggeräuschkämpfer	29, 31, 33	35—40, 30—31	28, 32
Antriebkette	63	44	62
Auspuff	60	14—30	58
Beinschutz	69	—	—
Bodenwanne	13	8, 28	9, 10, 12
Bowdenzüge	54	36—43, 59—65	48, 52
Bremsantrieb	25	1	24
Bremshebel	42	53	40
Bremsnabe vorn	61	2	62
Bremsnabe hinten	63	22	62
Bremszug (Kickstarter, Pedale)	42, 54	42, 64	48, 52
Dichtungen	70	—	—
Drehgriffe	51, 53	21—55	48, 52
Druckstange	47	72	44
Faltenbalg	47	70	44
Federbein	42, 47	27, 45	40, 44
Felgen	61, 63	1	62
Festgriff	50	20	48
Fußrasten	42, 43	44, 86	40
Fußschalthebel	13	2, 14	8, 12, 18
Gabelteile	, 47	44—47, 65—85	44
Gabelverkleidung	45	14	44
Gasdrehgriff	51	21—35	48, 52
Gaszug	29, 33, 54	36, 59	48, 52
Gehäusedeckel	15	71	20
Gehäuse links	14	31, 1	12, 16
Gehäuse rechts	15	62, 25	12, 16
Gepäckträger	43, 69	87	40
Handbremshebel	51	28	48, 52
Hauptrahmen	41	1	40
Hinterrad	63, 64	1—57	62
Hinterradkotflügel	43	61	40
Hinterradschwinge	41	21	40
Kabelschacht	41	10	40
Keder für Beinschutz	69	—	—
Keder für Gabelverkleidung	45	15	44
Keder für Hinterradschutzblech	41	6	40
Keder für Kabelschacht	41	11	40
Keder für Kettenkasten	57	16, 17	56
Keder für Lenkerschale	49	9	48, 52
Keder für Motorverkleidung	27, 57	2, 3	56

	Seite	Bild-Nr.	Abb. Seite
Keder für Steuerkopfverkleidung	45	2, 3	44
Keilwelle	19	99, 62	12, 18, 16
Kennzeichenhalter	43	63	40
Kette für Antrieb	63	44	62
Kette für Tretantrieb	23	103	16
Kettenbleche	57	14, 15	56
Kettenrad	23, 64	101, 48	16, 62
Kettenritzel	19	67, 107	12, 16, 18
Kettenspanner	64	55, 56	62
Kickstarter	22	160, 97	12, 16, 18
Kickstarterwelle	22	140, 92	12, 16, 18
Klingel	54	56	52
Kolben	17	91, 54	12, 16
Kraftstoffbehälter	59	1	58
Kraftstoffhahn	59	10	58
Kugellager	14, 15, 70	7—9, 27—29, 36—38, 65—67	12, 16
Kupplungsbetätigungswelle	14	43, 16	12, 16
Kupplung und Primärantrieb	21	121—139	20
Kupplungshebel	14, 50	44, 17, 15	12, 16, 48
Kupplungsrad 77 z	21	121	20
Kupplungszug	54	40	48, 52
Kurbeltrieb	15	76, 39	12, 16
Lacke	70	—	—
Lamelle für Kupplung	21	130, 131, 134	20
Lenker	49	1	48, 52
Lenkerarmaturen	49—54	12—55	48, 52
Lenkerschalter	67	28	66
Lenkschloß	41	18	40
Luftfilter	29, 31, 33	34, 32, 3	28, 30, 32
Luftführung	27, 57	5—16	26, 56
Luftführung Oberteil	27, 57	10, 7	26, 56
Luftpumpe	69	—	—
Motor	11	1	8, 9, 10
Motorhaube für Luftführung	27, 57	104, 163	12, 16
Motorverkleidung rechts	57	1	56
Nabenantrieb	68	35	66
Öleinfüll- und Ablasschraube	14/15	23, 61, 75	12, 16, 20
Pleuel	15	77, 40	12, 16
Primärantrieb	21	—	20
Radialdichtringe	14, 15, 70	12—14, 40, 41, 69, 31, 32	12, 16

	Seite	Bild-Nr.	Abb. Seite
Rahmen	41	1	40
Reisen	61, 63	—	—
Ritzel 21 z	21	117	20
Rückblickspiegel	49	10	48, 52
Rückholfeder	13, 14, 42, 61	13, 45, 56, 21	12, 18, 40, 62
Rücklicht	67	21	66
Schalldämpfer	60	23—30	58
Schaltdrehgriff	53	36—55	52
Schalter für Scheinwerfer	67	28	66
Schaltgabel	19	70, 112	16, 18
Schalthebel	13	3, 4, 72	12, 16, 18
Schaltrad	19	101, 103, 64	16, 18
Schaltwalze	19	110, 111	12, 18
Schaltwelle	21	73	16
Schaltzug	54	63	52
Scheinwerfer	65	1	66
Scheinwerferhalter	45, 67	10, 18	44, 66
Scheuerstreifen für Vorderradschwinge	47	61	44
Schlüssel	41	20	40
Schlußlampe	67	21	66
Schnarre	45, 68	7, 29	44, 66
Schwinggabel	45	14—63	44
Silentbloc (Vorderradschwinge)	47	49	44
Sitzbank	43	82	40
Sortimente	70	—	—
Soziusrasten	43	86	40
Spannband für Gepäckträger	43	88	40
Ständer	42	36	40
Steuerkopfverkleidung	45	1	44
Steuerlager	41, 45	16, 17, 16—21	40, 44
Tachometer	68	32—39	66
Tellerfeder für Kupplung	21	135	20
Tretwelle	23	99	16
Trichter	29	33	28
Typschild	41	8	40
Unterbau	42	43	40
Vergaser	29—33	2—40, 2—32, 2—31	28, 30, 32
Vergaserdrehgriff	51	21—35	48, 52
Vergaserstutzen	17	84, 47	12, 16
Verkleidung für Gabel	45	14	44
Verkleidung für Steuerkopf	45	1	44
Verkleidung für Vorderradschwinge	47	60	44
Verkleidung rechts für Motor	57	1	56

	Seite	Bild-Nr.	Abb. Seite
Vordergabel	47	44	44
Vorderrad	61	1—21	62
Vorderradbremzug	54	38	48, 52
Vorderradkotflügel	46	22	44
Vorderradschwinge	47	48	44
Vorgelegewelle	19	95, 58	12, 16, 18
Wechselstromschnarre	45, 68	7, 29	44, 66
Werkzeug	69	—	—
Werkzeugkastendeckel	43, 69	97	40
Windflügel für Zünder	27, 35, 37	1, 26, 32	26, 34, 38
Zahnrad 32 z	19	104	18
Zahnrad 34 z	19	63	16
Zahnrad 47 z	19	65	16
Zahnrad 48 z	19	100	18
Zierleiste für Hauptrahmen	41	3	40
Zünder Bosch	35—39	1	34, 38
Zylinder	17	81	12
Zylinderkopf	17	87, 50	12, 16