

**KREIDLER**  
*Florett*

**Motorrad „RS“ 5-Gang**  
**Typ: K 54/53**

## **Ersatzteilliste**

**Ausgabe 1969**  
**ab Fahrgestell-Nr. 5066151**

**Preis DM 1,80**



**KREIDLER FAHRZEUGBAU**  
**7014 KORNWESTHEIM**

# KREIDLER

# *Florett*

**Motorrad „RS” 5-Gang**  
**Typ: K 54/53**

## **Ersatzteilliste**

**Ausgabe 1969**  
**ab Fahrgestell-Nr. 5066151**

**Preis DM 1,80**



**KREIDLER FAHRZEUGBAU**  
**7014 KORNWESTHEIM**

# KREIDLER-Ersatzteil-Depots

Sämtliche Original-Ersatzteile können Sie zu den bekannten Rabattsätzen von folgenden KREIDLER-Ersatzteil-Depots beziehen:

Ort	Name	Straße	Fernruf
1000 Berlin 61	Walter Kunert Inh. Heinrich Streese	Mehringdamm 57	(03 11) 66 36 78
4800 Bielefeld	Asemissen Fahrzeugteile GmbH	Lohbreite 5-7	(05 21) 3 50 91
2800 Bremen 1	Gebrüder Sie	Fr.-Ebert-Str. 101-105	(04 21) 50 43 41
7520 Bruchsal/Bd.	Begena — Herbert Süss OHG.	Orbinstr. 18 / Postfach 68	(0 72 51) 26 33
8630 Coburg	Greif & Schlick	Raststraße 5	(0 95 61) 7 21
4600 Dortmund 1	Theo Kanonenberg	Heiliger Weg 3-5	(02 31) 52 83 55
6000 Frankf.-Fechenheim	Adolf Reyschmidt	Wächtersbacher Str. 76	(06 11) 41 05 51
7800 Freiburg/Breisgau	Franz Böttcher	Friedrichstraße 28	(07 61) 4 77 77
3568 Gladenbach/Hessen	KFZ Gladenbach Ing. H. Göhring	Goethestraße 1	(0 64 62) 3 53
7320 Göppingen/Württ.	Müller-Langeneck oHG	Poststraße 16/1	(0 71 61) 7 78 21
2000 Hamburg 1	Johannes J. Matthies	Hammerbrookstraße 97	(04 11) 24 81 21
3000 Hannover-Döhren	Wilhelm Kleemann	Elsenborner Straße 6	(05 11) 83 22 76
8070 Ingolstadt a. D.	Ernst Willner jr.	Harderstraße 11/R.	(08 41) 44 11
2300 Kiel 1	Wilhelm Grohmann	Hamburger Chaussee 212-214	(04 31) 8 22 05
5400 Koblenz-Wallersheim	Otto u. Walter Köhler G.m.b.H.	Karl Spaether-Ecke August-Horch-Straße	(02 61) 3 29 64
5000 Köln	Hermann Becker GmbH	Engelbertstraße 30	(02 21) 21 07 31
6700 Ludwigshafen/Rh.	Franz Hopp oHG. vorm. A. Eberle	Bayernstraße 71	(06 21) 51 19 55
8940 Memmingen/Bay.	Franz Epple OHG	Herrenstraße 7 und 12	(0 83 31) 40 11
4130 Moers/Ndrh.	Johs. Peschken GmbH	Meerstraße 7	(0 28 41) 2 30 32
8000 München 15	Julius Holz	Schillerstraße 31	(08 11) 55 09 82
4400 Münster/Westf.	Ferdinand Ratte KG	Von-Steuben-Straße 10	(02 51) 4 26 52
8500 Nürnberg	J. & G. Faßnacht	Äußerer Laufer Platz 17	(09 11) 53 31 44
5670 Opladen/Rhld.	Hofacker & Co. Inh. Max Hepp	Bahnhofstraße 7	(0 21 71) 4 40 71
8400 Regensburg 2	Karl Kölbel KG	Margaretenstraße 6a	(09 41) 3 21 53
7000 Stuttgart-O	Hermann Auch KG	Sickstraße 34	(07 11) 43 61 18
5500 Trier	Hans Monz & Co.	Bruchhausenstraße 20-22	(06 51) 4 30 34

Durch einen kurzen Versandweg und schnellste Erledigung Ihrer Ersatzteil-Bestellung wollen wir dazu beitragen, einen vorbildlichen Kundendienst zu gewährleisten.

**KREIDLER FAHRZEUGBAU**  
7014 Kornwestheim bei Stuttgart  
Kundendienst-Abteilung

## Wichtiger Hinweis

Nur Original-KREIDLER-Ersatzteile dürfen bei der Reparatur von KREIDLER-Fahrzeugen verwendet werden, da sonst jeder Garantieleanspruch erlischt. Auch mit Rücksicht auf die Betriebssicherheit und die persönliche Sicherheit des Fahrers dürfen nur Original-KREIDLER-Ersatzteile verwendet werden. Das gleiche gilt für die Haftung des Händlers bei Unfällen. Also immer nur Original-KREIDLER-Ersatzteile!

Um eine schnelle Erledigung Ihrer Bestellung zu ermöglichen, bitten wir folgende Richtlinien zu beachten:

1. Stets die richtige Anschrift benutzen:

- |                               |   |
|-------------------------------|---|
| a) für Postkarten und Briefe: | KREIDLER FAHRZEUGBAU, 7014 Kornwestheim<br>bei Stuttgart, Schließfach 8 |
| b) für Pakete                 | KREIDLER FAHRZEUGBAU, 7014 Kornwestheim<br>bei Stuttgart                |
| c) für Bahnsendungen          | KREIDLER FAHRZEUGBAU, 7014 Kornwestheim<br>bei Stuttgart, Anschlußgleis |
| d) für Telegramme             | Kreidlermotor, 7014 Kornwestheim  |

2. Von besonderer Wichtigkeit ist bei jeder Ersatzteilanforderung die Angabe von Fahrzeugstell- und Motornummer.

3. Geben Sie bitte in Ihren Bestellungen stets die Ersatzteilnummer und die genaue Benennung nach dieser Liste an. In Zweifelsfällen senden Sie am besten ein mit einem Anhänger versehenes Muster an uns. Dieser Anhänger muß Ihre Anschrift tragen.

4. Bei Bestellungen von lackierten Teilen für eine Kreidler-FLORETT ist es notwendig, daß hinter der Ersatzteilnummer die Farbe des Fahrzeugs mit angegeben wird.

5. Die Abbildungen und Angaben in dieser Liste sind für die endgültige Ausführung verbindlich. Konstruktive Änderungen bleiben vorbehalten.

6. Haben Sie für den Versand besondere Wünsche, so sind diese vorzuschreiben; andernfalls wählen wir die uns geeignet erscheinende Versandart.

7. Benutzen Sie das Bestellschreiben nicht zu sonstigen Mitteilungen, die mit der Bestellung nicht zusammenhängen. Es besteht sonst die Gefahr, daß die Bestellung erst in eine andere Abteilung unseres Hauses gelangt, wodurch sich ihre Erledigung verzögern könnte.

8. Beachten Sie bitte, daß Ersatzteile und Reparaturen nur gegen Vorkasse oder Nachnahme abgegeben werden können. Alte Teile werden nur auf ausdrücklichen Wunsch zurückgesandt.

9. Die zum Selbstkostenpreis berechnete Verpackung wird nicht zurückgenommen. Bei eingesandten, verpackten Teilen wird die Verpackung nur zur Rücksendung verwendet, falls der Zustand derselben es erlaubt.

10. Ersatzteilbestellungen bitten wir zu unterschreiben und mit Ihrer Anschrift (Bestimmungsbahnhof) zu versehen. Sie vermeiden dadurch unliebsame Verzögerungen beim Versand.
11. Die Lieferung von Ersatzteilen erfolgt grundsätzlich durch unsere KREIDLER-Händler. Privatpersonen können vom Werk nicht beliefert werden.
12. Reklamationen können nur innerhalb 8 Tagen nach Empfang der Sendung geltend gemacht werden. Die Einsendung des Lieferscheines und der Frachtpapiere ist dazu unbedingt erforderlich.
13. Werden Fahrzeuge oder Teile zur Reparatur an uns eingesandt, bitten wir dringend, ein Verzeichnis der mitfolgenden Zubehör- und Ausstattungsteile beizufügen. Im anderen Falle können wir keine Gewähr für fehlende Teile übernehmen. Vergessen Sie auch nicht, ein Begleitschreiben mitzusenden, aus dem die Art des Schadens oder die von uns auszuführenden Arbeiten zu ersehen sind.
14. Da jeder uns zur Reparatur eingesandte Motor vor Verlassen des Werkes einem Probelauf unterzogen wird, bitten wir, die eingesandten Motoren vollständig, also mit Zünder, Vergaser und Zündkerze einzusenden.
15. Wird ein Kostenvoranschlag gewünscht, so ist dies besonders anzugeben. Die Zusendung erfolgt sonst ohne vorherige Benachrichtigung.
16. Wird nach Erhalt des Kostenvorschlags eine Reparatur abgelehnt und die Rücksendung des nicht instandgesetzten Motors verlangt, behalten wir uns vor, die für die Feststellung des Schadens aufgewendete Zeit in Rechnung zu stellen.
17. Die Pfeile in der Ersatzteilliste geben den Umfang der vollständigen (mit „vollst.“ bezeichneten) Teile an. Nicht zugehörige Teile unterbrechen die Pfeillinie durch einen Bindestrich.
18. Bei Bestellung von Ersatz-Kolben ist es unbedingt notwendig, die Buchstabenbezeichnung derselben anzugeben. Diese befindet sich beim Kolben auf dem Kolbenboden und beim Zylinder an der Unterseite des Ansaugflansches. Die Angabe dieser Buchstabenbezeichnung ist deshalb besonders wichtig, weil sie die genaue Zylinderbohrung und den genauen Kolbendurchmesser kenntlich macht.
19. Teile, die bei den bisherigen FLORETT-Typen noch nicht verwendet wurden und in dieser Ersatzteilliste erstmals erscheinen, sind durch fettgedruckte Ersatzteilnummern gekennzeichnet.

**KREIDLER FAHRZEUGBAU**  
7014 Kornwestheim  
Kundendienst-Abteilung

**INHALTSVERZEICHNIS**

	Seite
<b>Gruppe:</b>	<b>Alphabetisches Sachverzeichnis</b> 69-71
<b>Motor:</b>	Motor mit Befestigungsteilen 9
<b>Gehäuse:</b>	Gehäuse links, Welle für Kupplungsbetätigung 11
	Gehäuse rechts, Gehäusedeckel für Kupplung 13
<b>Fußschaltung:</b>	Fußschalthebel 15
<b>Zylinder und Zylinderkopf:</b>	Zylinder, Kolben, Zylinderkopf 17
<b>Kurbeltrieb, Primärtrieb:</b>	Kurbeltrieb, Pleuelstange, Ritzel 19
<b>Primärtrieb, Kupplung:</b>	Kupplungsrad, Lamelle, Druckfeder 21
<b>Schaltgetriebe:</b>	Vorgelegewelle, Keilwelle, Zahnräder, Kettenritzel, Schaltwalze, Schaltgabel 23
<b>Kickstarterwelle:</b>	Kickstarterwelle, Gewindemuffe, Schleppfeder, Kickstarerrad, Kickstarterhebel 25
<b>Vergaser, Saugschalldämpfer:</b>	BING 1/18/13, Saugschalldämpfer 27
<b>Zündanlage:</b>	Magnetzündler-Generator BOSCH 34 Watt 29
<b>Fahrgestell:</b>	Hauptrahmen, Steuerlager, Lenkschloß, Steuerkopfverkleidung 31
	Sitzbank, Gepäckträger, Hinterrad-Kotflügel 33
	Hinterradschwinge, Federbein, Ständer, Soziusrasten 35
	Unterbau, Fußrasten, Bremshebel, Bremslichtschalter, Bremszug 37
<b>Teleskopgabel:</b>	Teleskopgabel, hydraulisch gedämpft 39
	Steuerlager, Gabelverkleidung, Vorderrad-Kotflügel 41
<b>Lenker:</b>	Lenker, Lampenhalter, Gasdrehgriff, Gaszug, Vorderrad-Bremszug 43
	Kupplungshebel, Kupplungszug, Rückblickspiegel 45
<b>Motorverkleidung und Kettenkasten:</b>	Motorverkleidung, Kettenkasten unten, Kettenkasten oben 47

<b>Gruppe:</b>		Seite
<b>Kraftstoffanlage:</b>	Kraftstoffbehälter, Kraftstoffhahn	49
<b>Auspuffanlage:</b>	Auspuffrohr, Schalldämpfer	51
<b>Vorderrad:</b>	Vorderrad, Bereifung, Vorderradbrennsnabe	55-57
<b>Hinterrad:</b>	Hinterrad, Bereifung, Hinterradbremse	59 - 61
<b>Elektrische Ausrüstung: (Fahrgestell)</b>	Scheinwerfer	59
	Scheinwerfer, Lenkschalter, Tachometer	61
	Schlußlicht, Wechselstromschnarre	63
<b>Werkzeug:</b>	Werkzeugbehälter, Werkzeugsatz, Luftpumpe	65
<b>Sonderzubehör:</b>	Beinschutz, hoher Lenker	67
<b>Sortimente:</b>	Radialdichtringe, Kugellager, Dichtungen	68
<b>Alphabetisches Sachverzeichnis:</b>		69-71

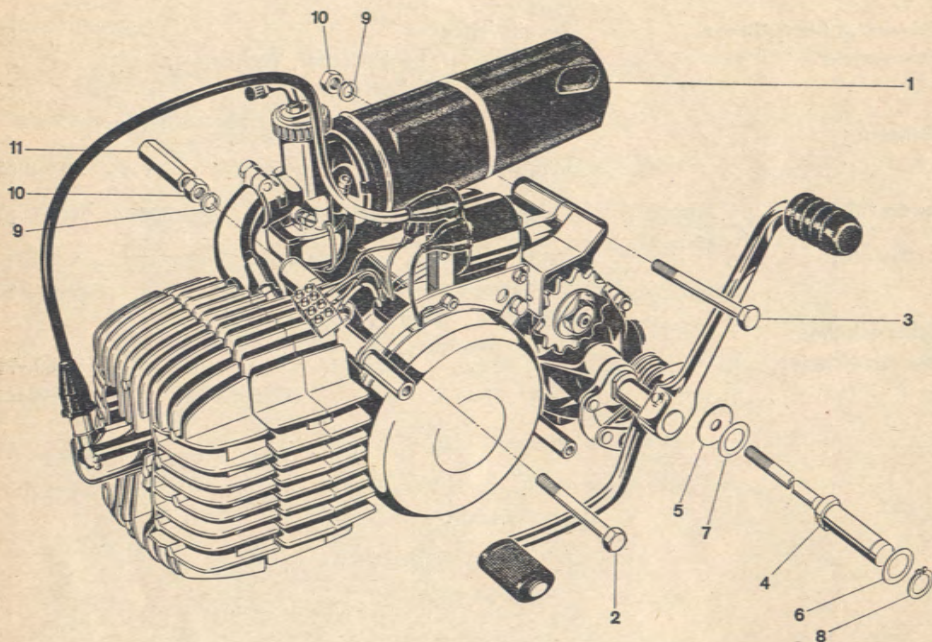

K 545 172

## Gruppe: Motor

Bild-Nr.	Ersatzteil-Nr.	Benennung	Anzahl	Bemerkung
1	15.59.00	<b>Motor</b> , vollst., 5 Gänge, mit Fußschaltung, Kickstarter, Schwunglichtmagnetzündler 34 W, Vergaser 18 $\phi$ , Ritzel z = 13		1 bis FG-Nr. 5068649
1	15.00.03	<b>Motor</b> , vollst., 5 Gänge, mit Fußschaltung, Kickstarter, Schwunglichtmagnetzündler 34 W, Vergaser 18 $\phi$ , Ritzel z = 13	1	ab FG-Nr. 5068650
2	00.10.41	Sechskantschraube M8 x 85	1	
3	00.10.42	Sechskantschraube M8 x 85	1	
4	15.50.13	Lagerbolzen	1	
5	15.50.14	Scheibe	1	
6	51.61.02.20	Scheibe	n. B.	
7	15.50.18	Ausgleichscheibe	n. B.	
8	00.46.61	Sicherungsring 11 x 1	1	
9	00.43.38	Federring B8	3	
10	00.20.22	Sechskantmutter M8	3	
11	47.03.04	Distanzstück für Motorverkleidung	1	

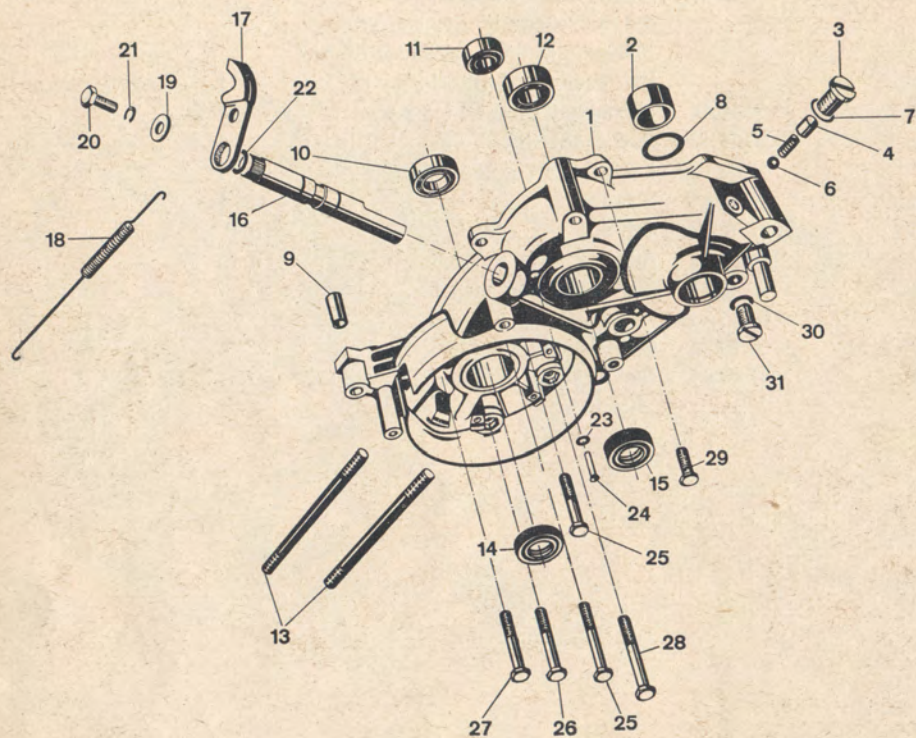

K 545153

### Gruppe: Motor / Gehäuse links

Bild-Nr.	Ersatzteil-Nr.	Benennung	Anzahl	Bemerkung
1	15.61.01b	<b>Gehäuse links</b> , mit Lagerbuchse und Anschlagbolzen	1	
2	15.51.03	Lagerbuchse	1	
3	15.51.06	Verschlußschraube, vollst.	1	} Schaltarretierung
4	15.51.07	Hülse	1	
5	15.51.08	Druckfeder	1	
6	00.69.35	Stahlkugel 8 $\phi$ Klasse III	1	
7	01.10.01	Dichtung	1	
8	15.51.02	O-Ring für Kickstarter	2	
9	15.01.11	Paßhülse	2	
10	00.63.00	Kugellager BO 17 für Kurbelwelle	1	} zum Einpressen der Kugellager Gehäuse auf 120° C erwärmen
11	00.61.00	Kugellager 6201/C3 für Vorgelegewelle	1	
12	00.61.30	Kugellager 6302/C3 für Keilwelle	1	
13	00.22.00	Stiftschraube M8 x 95	2	
14	00.76.53	Radialdichtring 17 x 28 x 8 für Kurbelwelle	1	
15	00.77.50	Radialdichtung B15 x 24 x 7 für Keilwelle	1	
16	15.51.12	Welle für Kupplung	1	
17	15.01.95	Hebel für Kupplung	1	
18	15.10.07	Rückholfeder	1	
19	15.01.14	Scheibe	1	} zur Befestigung des Kupplungshebels an der Welle
20	00.11.22	Sechskantschraube M6 x 12	1	
21	00.43.37	Federring B6	1	
22	15.51.04	Rundschnurring	1	
23	00.31.06	Pappscheibendichtung 5,3	1	} zur Sicherung der Kupplungs-betätigungswelle
24	00.55.15	Halbrundkerbnagel 5 x 22	1	
25	00.10.36	Sechskantschraube M6 x 80	2	
26	00.10.37	Sechskantschraube M6 x 70	1	
27	00.10.44	Sechskantschraube M6 x 75	1	
28	00.10.58	Sechskantschraube M6 x 67	1	
29	00.10.39	Sechskantschraube M6 x 26	5	
30	00.70.01	Dichtring C12 x 16	1	
31	11.00.19	Ölablaßschraube	1	

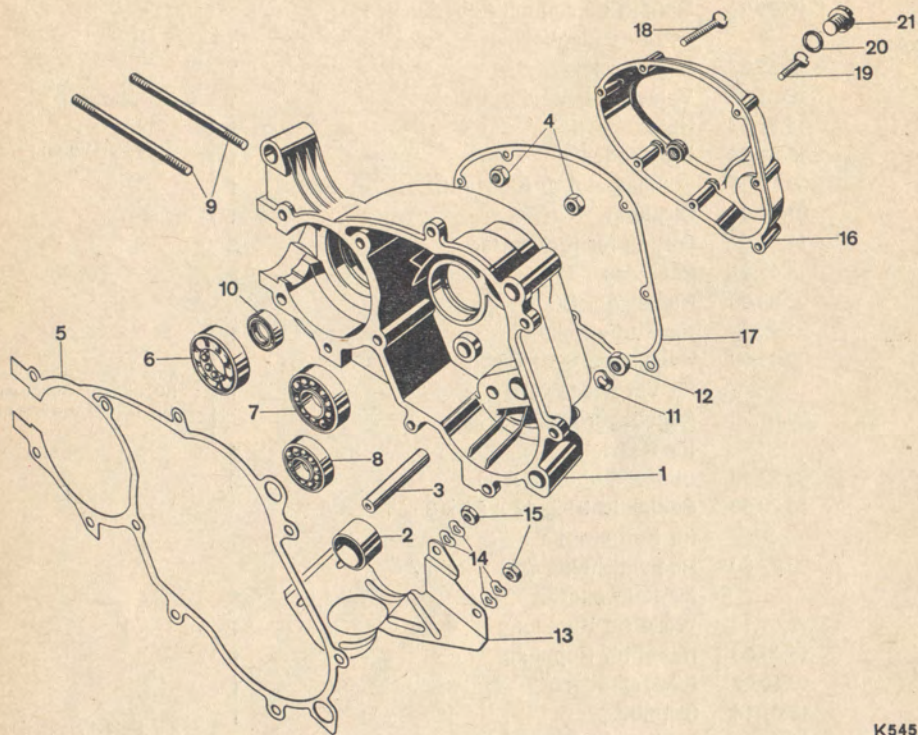

K545154

### Gruppe: Motor / Gehäuse rechts

Bild-Nr.	Ersatzteil-Nr.	Benennung	Anzahl	Bemerkung
1	15.61.15b	<b>Gehäuse rechts, mit Lagerbuchse</b>	1	
2	15.51.09	Lagerbuchse	1	
3	15.01.06	Ansschlagbolzen für Kickstarter und Federhalterung	1	
4	00.20.19	Sechskantmutter M6	2	eingepreßt und verklemt
5	15.61.10	Gehäusedichtung	1	
6	00.63.00	Kugellager BO 17 für Kurbelwelle	1	zum Einpressen der Kugellager Gehäuse auf 120° C erwärmen
7	00.60.31	Kugellager 6004/C3 für Vorgelegewelle	1	
8	00.61.01	Kugellager 6202 C3 für Keilwelle	1	
9	00.22.00	Stiftschraube M8 x 95	2	
10	00.76.53	Radialdichtring 17 x 28 x 8 für Kurbelwelle	1	
11	00.43.63	Federscheibe B6	20	
12	00.20.19	Sechskantmutter M6	8	
13	37.51.10	Bodenwanne	1	nur in Verbindung mit Beinschutz
14	00.43.63	Federscheibe B6	4	
15	00.20.19	Sechskantmutter M6	2	
16	15.60.04	<b>Gehäusedeckel</b>	1	
17	15.10.02	Dichtung	1	
18	00.16.11	Linsensenkschraube M6 x 40	6	
19	00.16.12	Linsenschraube M6 x 35	1	
20	00.70.01	Dichtring C12 x 12	1	
21	11.00.19	Öleinfüllschraube	1	



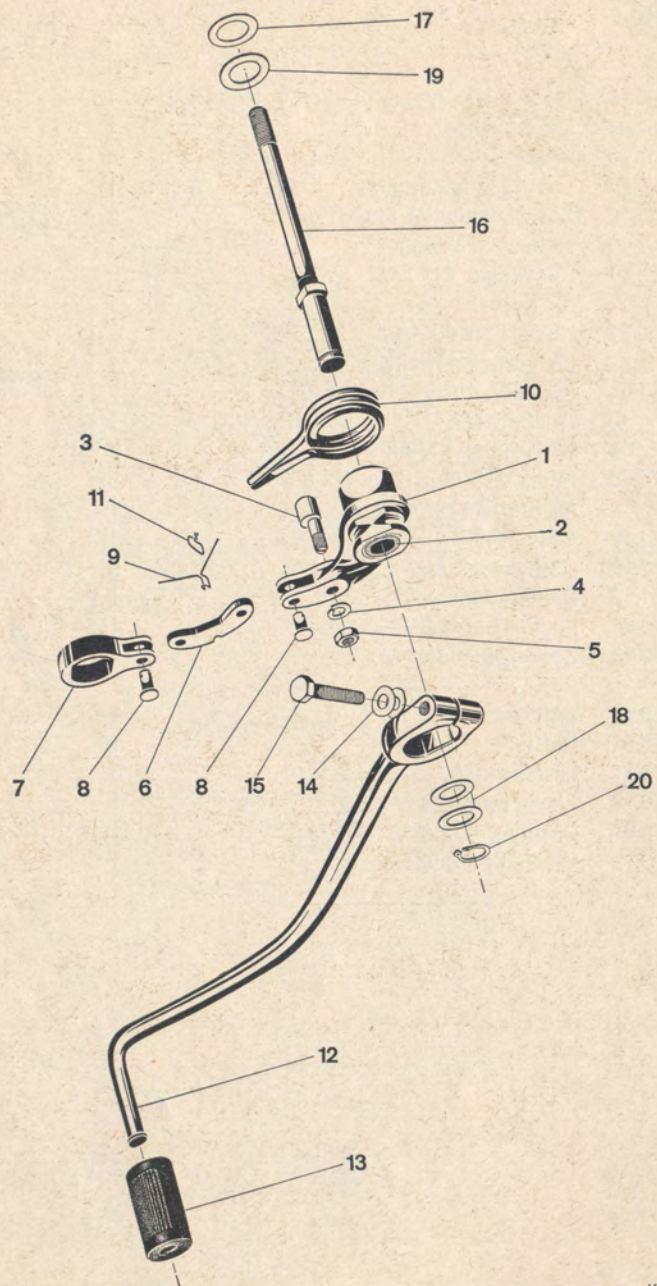

K 545104

**Gruppe: Motor / Fußschalthebel**

Bild-Nr.	Ersatzteil-Nr.	Benennung	Anzahl	Bemerkung
—	15.50.98a	<b>Fußschalthebel, vollst.</b>	1	
—	15.50.97	<b>Übertragungshebel, vollst.</b>	1	
1	15.50.22	Übertragungshebel	1	
2	15.60.07	Buchse	1	
3	15.50.23	Exzentrerschraube	1	
4	00.43.37	Federring B6	1	
5	00.20.19	Sechskantmutter M6	1	
6	15.50.09	Lasche	1	
7	15.50.10a	Hebel	1	
8	15.50.11	Bolzen	2	
9	15.50.17	Feder	1	
10	15.50.24	Rückholfeder	1	
11	15.50.26	Bindedraht	1	
12	15.50.55	Fußschalthebel	1	
13	15.50.16	Schalthebelgummi	1	
14	00.43.63	Federscheibe B6	2	
15	00.11.31	Sechskantschraube M6 x 30	1	
16	15.50.13	Lagerbolzen	1	
17	15.50.14	Scheibe	1	
18	51.61.02.20	Scheibe	n. B.	
19	15.50.18	Ausgleichscheibe	n. B.	
20	00.46.61	Sicherungsring 11 x 1	1	

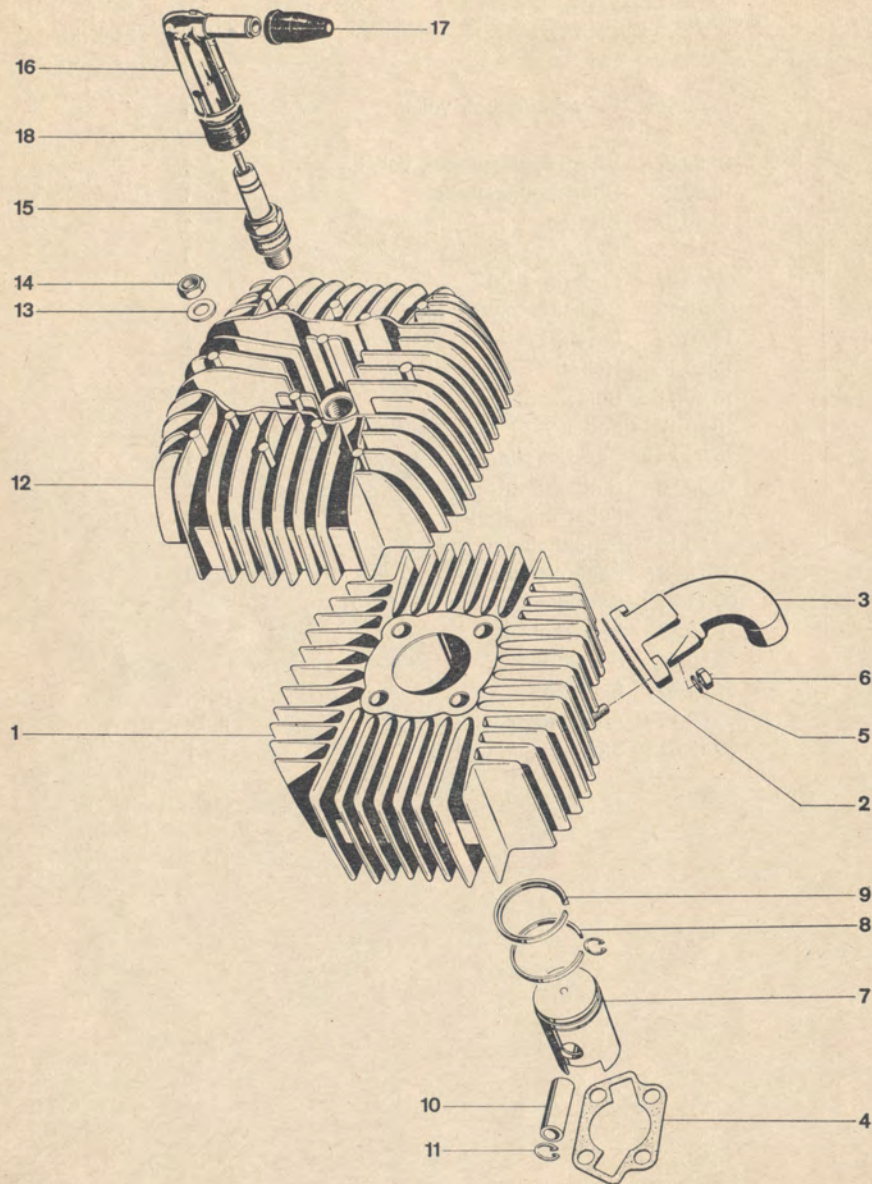

### Gruppe: Motor / Zylinder, Kolben, Zylinderkopf

Bild-Nr.	Ersatzteil-Nr.	Benennung	Anzahl	Bemerkung
—	15.43.92	<b>Zylinder</b>	1	bis FG-Nr. 5068649
1	<b>15.43.97</b>	<b>Zylinder</b>	1	ab FG-Nr. 5068650
2	15.63.61	Dichtung für Saugleistung	1	
3	15.63.63	Vergaserstutzen	1	
4	15.63.64	Zylinderfußdichtung	1	
5	00.43.63	Federscheibe B6	2	
6	00.20.19	Sechskantmutter M6	2	
—	15.63.90	<b>Kolben, vollst.</b>	1	bis FG-Nr. 5068649
7	<b>15.63.98</b>	<b>Kolben, vollst.</b>	1	ab FG-Nr. 5068650
8	00.90.07	Rechteckring 1,5 hoch	1	
9	00.90.08	LD-Ring 2,0 hoch	1	
10	15.63.11	Kolbenbolzen 14 $\phi$	1	
11	▼ 00.48.01	Sicherungsring für Kolbenbolzen	2	
—	15.43.06	<b>Zylinderkopf</b>	1	bis FG-Nr. 5068649
12	<b>15.43.16</b>	<b>Zylinderkopf</b>	1	ab FG-Nr. 5068650
13	00.30.03	Scheibe 8,4	4	
14	00.20.22	Sechskantmutter M8	4	
15	08.11.03	Zündkerze 260 WE	1	
16	15.22.06	teilabgeschirmter Entstörstecker	1	
17	15.22.03	Regenschutzkappe	1	
18	01.00.08	Dichtung für Entstörstecker	1	Beru
—	01.00.09	Dichtung für Entstörstecker	1	Bosch

K 545173

Bei dem RS-Motor darf zwischen Zylinderkopf und Zylinder keine Dichtung und keine Dichtmasse verwendet werden. Dichtfläche nur mit Heißlagerfett bestreichen.

Auf jedem Zylinder ist an der Unterseite des Ansaugflansches und auf jedem Kolbenboden ein Buchstabe eingeschlagen, der das genaue Maß angibt. Bei Zylinder- oder Kolbenstellungen immer den benötigten Buchstaben angeben.

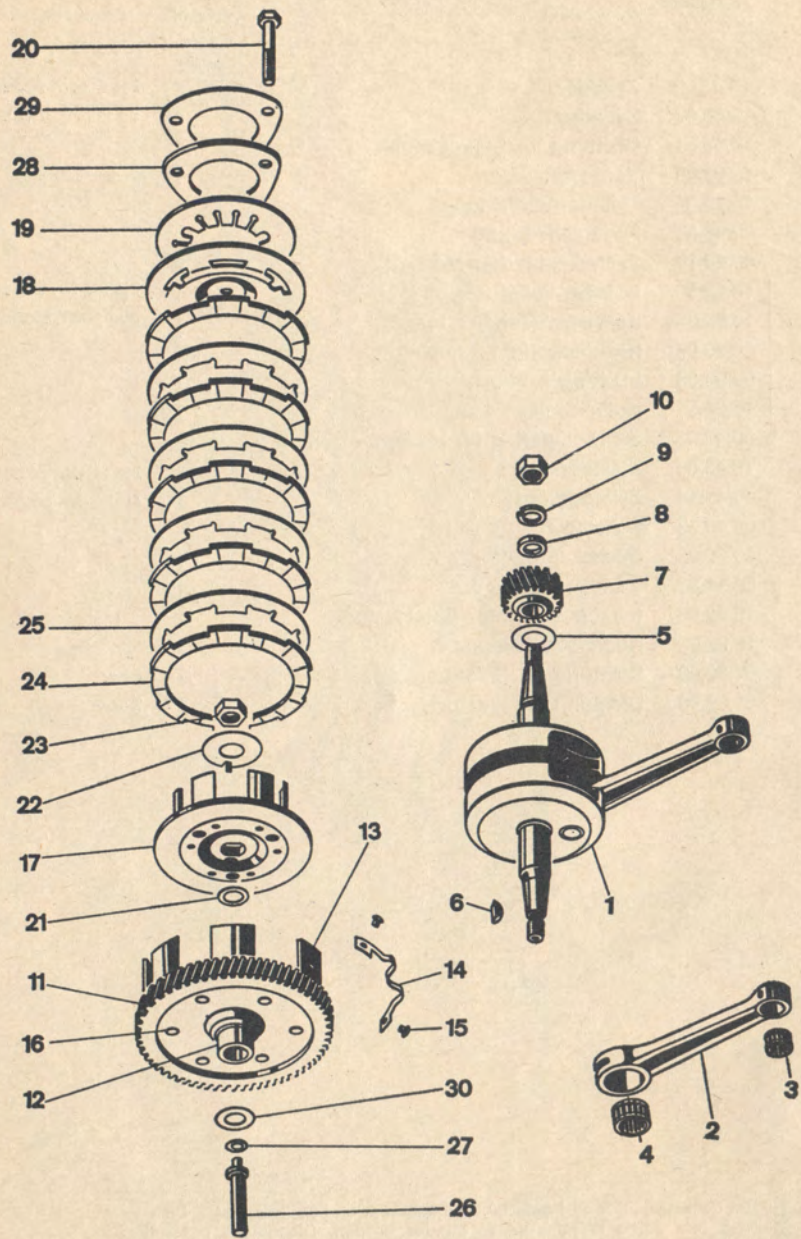

K 545106 a

Gruppe: Motor / Kurbeltrieb, Primärtrieb

Bild-Nr.	Ersatzteil-Nr.	Benennung	Anzahl	Bemerkung
1	15.65.00	<b>Kurbeltrieb</b> , vollst. mit Pleuel	1	
2	15.65.61	Pleuel	1	
3	15.65.02	Nadelkäfig	1	Toleranzgruppen 0-2; -2-4; -4-6; -1-3; -3-5; -5-7 $\mu$ Radialluft zwischen Kolbenbolzen und Nadellager darf 0-11 $\mu$ betragen. Beim Auswechseln des Nadelkäfigs entsprechend paaren.
4	15.65.66	Nadelkäfig	1	Toleranzgruppen 0-2; -2-4; -4-6; -6-8 $\mu$ Radialluft zwischen Kurbelzapfen und Nadellager darf 8-14 $\mu$ betragen. Beim Auswechseln des Nadelkäfigs entsprechend paaren.
5	15.05.07	Ausgleichscheibe für Kurbelwellenlager: 0,1 mm	n. B.	} zum Ausgleich des Axialspiels, das max. 0,1 mm nicht überschreiten darf
-	15.05.08	0,2 mm	n. B.	
-	15.05.09	0,15 mm	n. B.	
6	00.80.01	Scheibenfeder 3 x 3,7	1	
7	15.07.18a	Ritzel z = 21	1	
8	15.07.19	Abstandsring für Kurbelwellenkonus	1	
9	00.43.41	Federring B10 links	1	
10	00.20.27	Sechskantmutter M10 x 1 links	1	

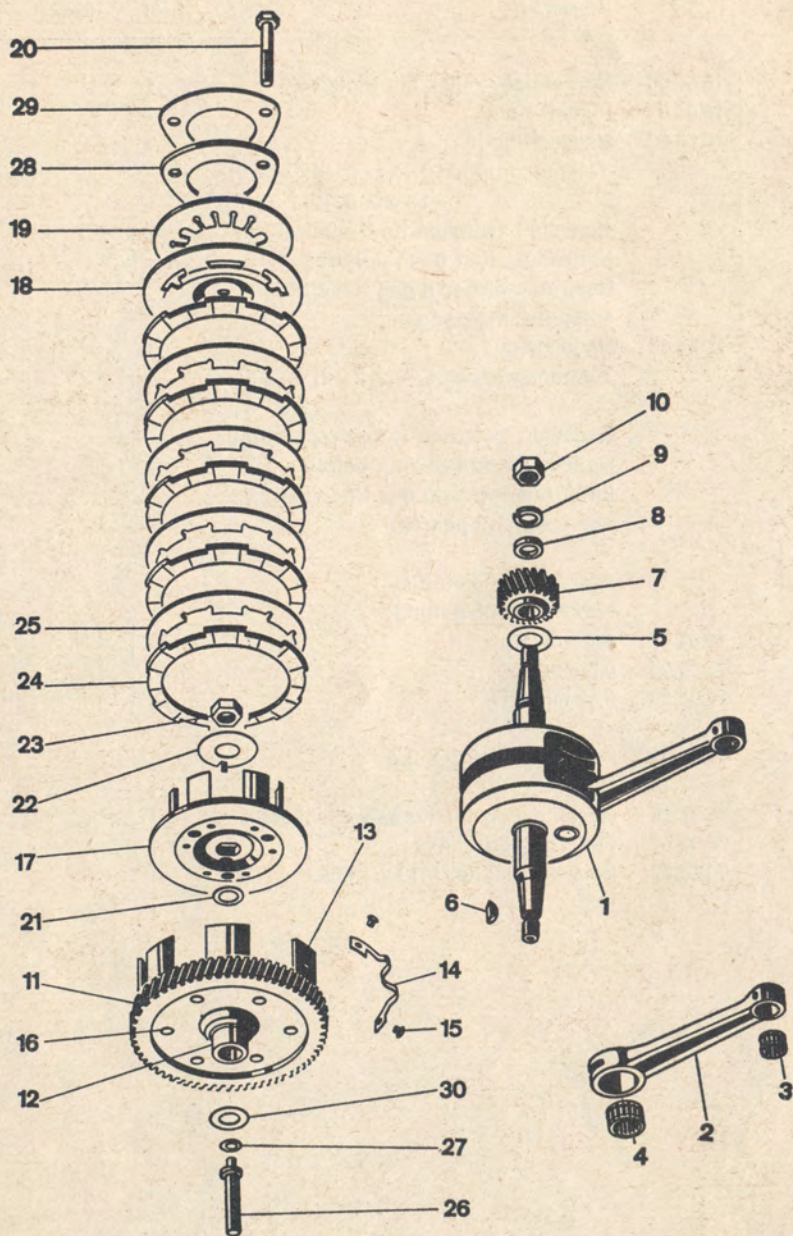

### Gruppe: Motor / Primärtrieb, Kupplung

Bild-Nr.	Ersatzteil-Nr.	Benennung	Anzahl	Bemerkung
11	15.67.91	<b>Kupplungsrad, vollst., z = 77</b>	1	
12	15.67.03	Buchse	1	
13	15.57.04	Kupplungskorb	1	
14	15.57.20	Feder	1	
15	00.58.53	Senkriet 2,6 x 6	2	
16	00.58.51	Senkriet 4 x 8	6	
17	15.57.92	Kupplungsmuffe	1	
18	15.57.07	Decklamelle	1	
19	15.67.11	Tellerfeder für Kupplung	1	
20	00.10.52	Sechskantschraube M6 x 32	3	
21	15.07.17	Scheibe	1	
22	00.47.50	Sicherungsblech 13	1	
23	00.20.52	Sechskantmutter M12 x 1	1	
24	15.07.09	Reiblamelle	5	
25	15.07.10	Innenlamelle	4	
26	15.07.12	Druckstift kurz	1	
27	15.07.15	Ausgleichscheibe 0,5 mm	n. B.	} zum Ausgleich des Spiels zwischen Druckstift und Decklamelle, das 0,4 mm betragen soll
-	15.07.16	Ausgleichscheibe 1,5 mm	n. B.	
28	15.07.08	Druckplatte	1	
29	15.07.13	Sicherungsblech	1	
30	13.06.15	Ausgleichscheibe	n. B.	} zum Ausgleich des Axialspiels zwischen Kupplungsrad und Kugellager, das 0,2 bis 0,5 mm betragen soll

K 545106 a

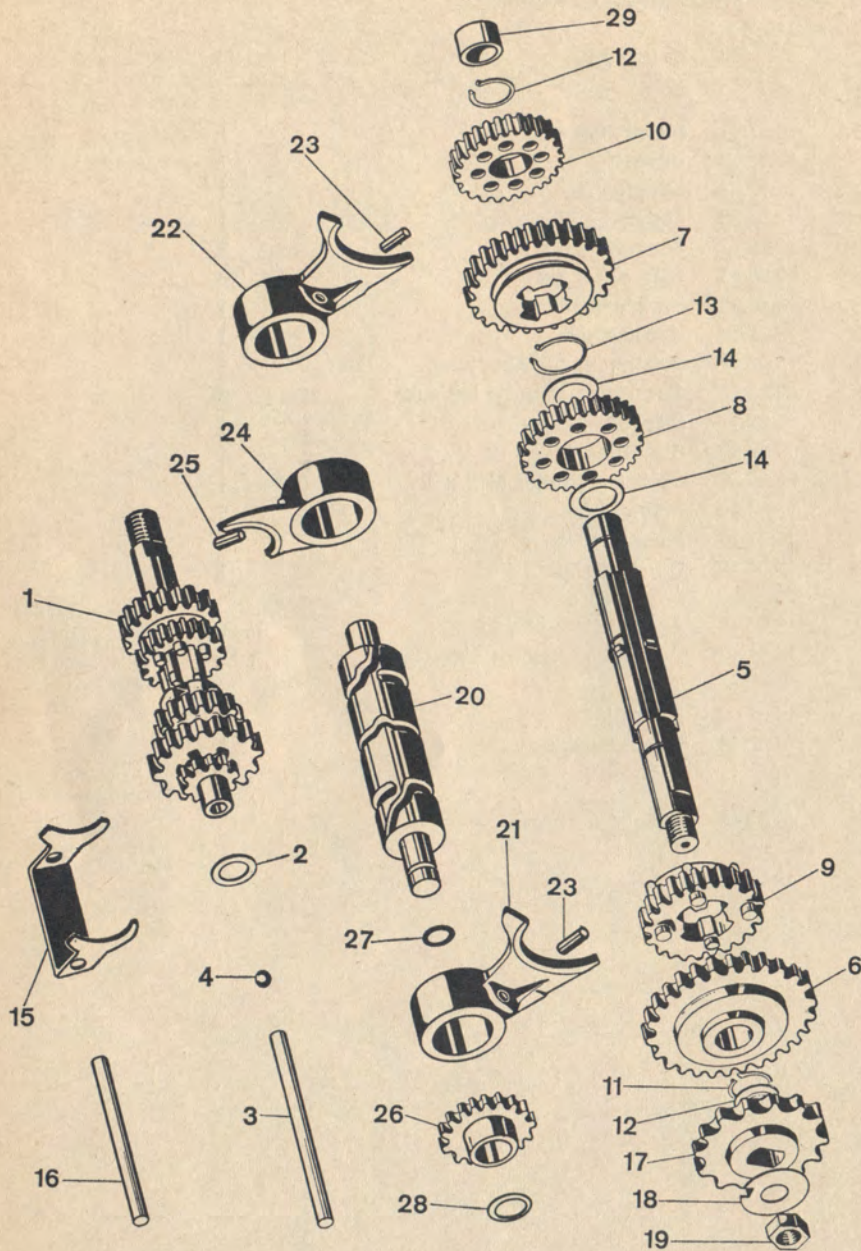

K 545 107 a

Gruppe: Motor / Schaltgetriebe

Bild-Nr.	Ersatzteil-Nr.	Benennung	Anzahl	Bemerkung
1	15.66.90	<b>Vorgelegewelle</b> , vollst., mit Welle 13 Zähne, Zahnrad z = 26, Zahnrad z = 28, Schaltrad z = 19, Schaltrad z = 23	1	
—	15.66.24	Buchse im Schaltrad z = 19	1	
2	15.06.09	Anlaufscheibe 0,1 mm	n. B.	} zum Ausgleich des Axialspiels der Vorgelege- welle, das 0,1 bis 0,2 mm nicht überschreiten darf
—	15.06.12	Anlaufscheibe 0,3 mm	n. B.	
3	15.06.13	Anlaufscheibe 0,5 mm	n. B.	
4	15.66.07	Druckstift lang	1	
—	00.69.28	Kugel 6 mm $\phi$	1	
5	15.66.06a	<b>Keilwelle</b>	1	
6	15.66.11	Zahnrad 47 Zähne	1	
7	15.66.22	Schaltrad 40 Zähne	1	
8	15.66.13	Zahnrad 36 Zähne	1	
9	15.66.14a	Schaltrad 34 Zähne	1	
10	15.66.94	Zahnrad 32 Zähne	1	
29	15.66.25	Buchse im Zahnrad 32 Zähne	1	
11	00.46.60	Sicherungsring 15 x 1	2	
12	11.00.25	Ausgleichscheibe 0,1 mm	n. B.	} zum Ausgleich des Axialspiels der Keilwelle, das 0,1 bis 0,2 mm nicht über- schreiten darf
—	11.00.32	Ausgleichscheibe 0,3 mm	n. B.	
—	11.00.33	Ausgleichscheibe 0,5 mm	n. B.	
13	00.46.56	Sicherungsring 20 x 1,2	1	
14	15.66.18	Distanzscheibe	2	
15	15.66.19	Distanzgabel	1	
16	15.66.20	Gabelachse	1	
17	15.60.13	Kettenritzel z = 13	1	
18	15.60.11	Sicherungsblech	1	
19	15.60.10	Sechskantmutter M10 x 1, SW 19	1	
—	15.66.96	<b>Schaltwalze</b> , vollst.	1	
20	15.66.10	Schaltwalze	1	
21	15.66.95	Schaltgabel links, vollst.	1	
22	15.66.97	Schaltgabel rechts, vollst.	1	
23	00.53.09	Ringkopf-Zylinderstift 5 m 6 x 13,7	1	
24	15.66.45	Mittenschaltgabel	1	
25	00.53.09	Ringkopf-Zylinderstift 5 m 6 x 13,7	1	
26	15.66.23	Zahnrad 22 Zähne	1	
27	15.66.15	O-Ring	1	
28	15.06.09	Anlaufscheibe 0,1 mm	n. B.	} zum Ausgleich des Axialspiels der Schaltwalze, das 0,1–0,2 mm nicht über- schreiten darf
—	15.06.12	Anlaufscheibe 0,3 mm	n. B.	
—	15.06.13	Anlaufscheibe 0,5 mm	n. B.	
—	15.06.15	Anlaufscheibe 1,0 mm	n. B.	

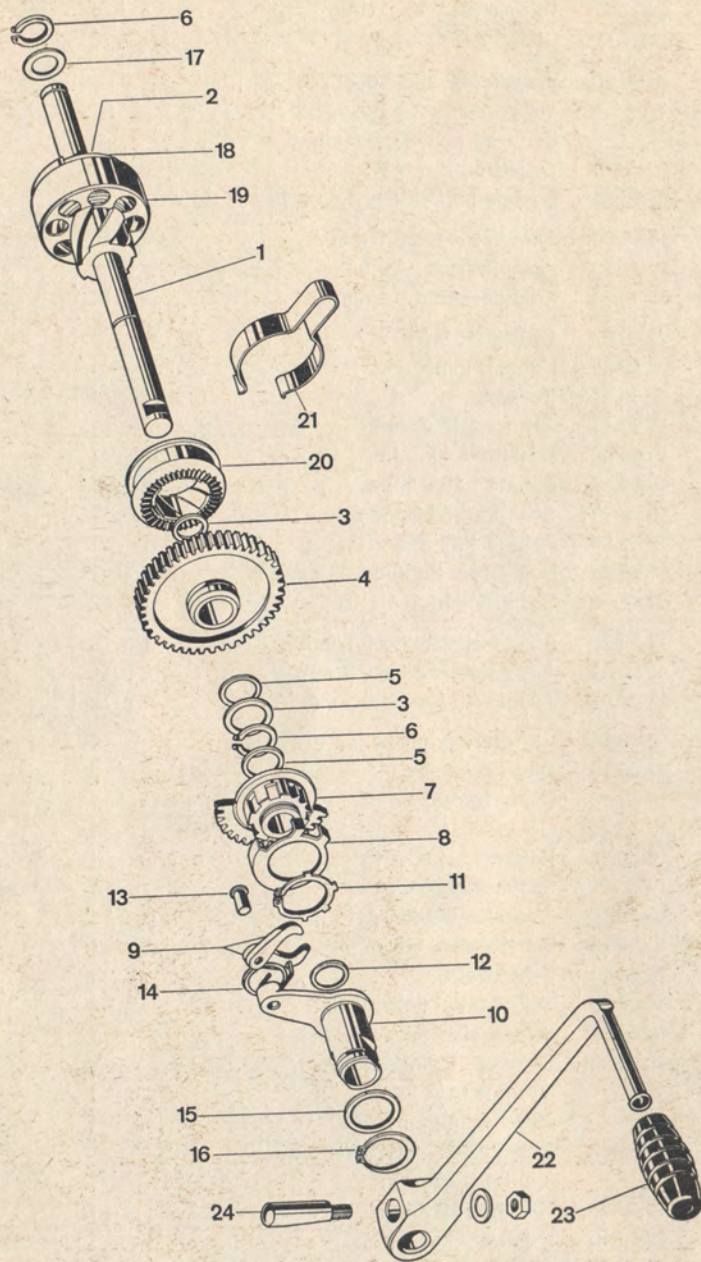

K 545 108

### Gruppe: Motor / Kickstarterwelle

Bild-Nr.	Ersatzteil-Nr.	Benennung	Anzahl	Bemerkung
1	15.58.90	<b>Kickstarterwelle</b> , vollst. mit Gewindestück	1	
2	15.58.07	Federbuchse	1	
3	15.58.10	Scheibe	2	
4	15.68.91	Kickstarterrad, vollst., z = 48	1	
5	15.58.09	Scheibe	n. B.	zum Ausgleich des Axialspiels der Kickstarterwelle, das 0,2 bis 0,5 mm betragen soll
6	15.58.16	Sicherungsring	2	
7	15.68.22	Zahnsegment	1	
8	15.68.13	Klinkenabheber	1	
9	15.68.06	Klinke	2	
10	15.68.05	Mitnehmer	1	
11	00.50.00	Sicherungsring 25 x 1,2	1	
12	00.01.67	O-Ring 13 x 1,5	1	
13	15.58.11	Bolzen	1	
14	15.68.14	Klinkenfeder	1	
15	15.58.18	Scheibe	n. B.	zum Ausgleich zwischen Gehäuse und Mitnehmer, das Axialspiel soll 0,6 bis 0,8 mm betragen
16	00.46.62	Sicherungsring 22 x 1,2	1	
17	15.58.15	Scheibe	n. B.	zum Ausgleich zwischen Gehäuse und Sicherungsring, das Axialspiel soll 0,1 bis 0,2 mm betragen
—	15.58.17	Ausgleichscheibe	n. B.	
—	15.58.19	Scheibe	n. B.	
18	15.09.04	Rückholfeder	1	
19	15.18.02	Federtopf	1	
20	15.18.05	Gewindemuffe	1	
21	15.18.06	Schleppfeder	1	
22	15.60.61	Kickstarterhebel	1	
23	15.60.62	Startergummi	1	
24	33.30.09	BSA-Keil, vollst.	1	

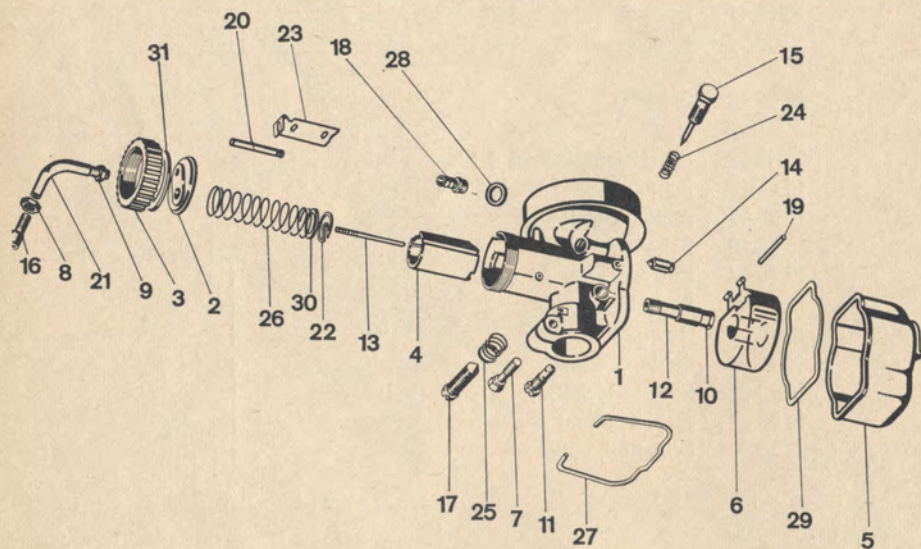
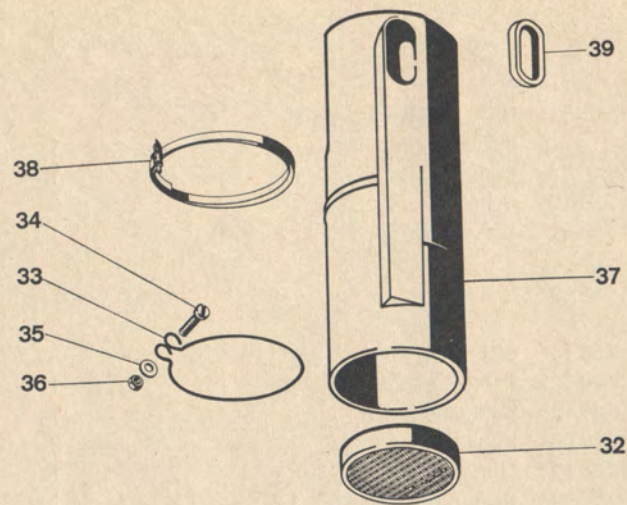

K 545156 a

### Gruppe: Motor / Vergaser 18 $\Phi$ , Saugschalldämpfer

Bild-Nr.	Nr. Ersatzteil-	Benennung	Anzahl	Bemerkung
—	15.60.93	<b>Vergaser</b> , vollst., BING 1/18/13	1	
1	07.15.97	Vergasergehäuse 1/18/13	1	
2	07.15.95	Deckelplatte (mit Dichtung 07.15.96)	1	
3	07.15.70	Deckelverschraubung	1	
4	07.15.71	Gasschieber	1	
5	07.15.72	Schwimmergehäuse	1	
6	07.15.73	Ringschwimmer	1	
7	07.15.39	Klemmschraube	1	
8	07.15.09	Mutter	1	
9	07.15.75	Mutter	1	
10	07.15.76	Hauptdüse 72	1	
11	07.15.77	Leerlaufdüse 35	1	
12	07.15.78	Nadeldüse 7037	1	
13	07.15.79	Düsennadel Nr. 3, Nadelstellg. 3	1	
14	07.15.80	Schwimmernadel	1	
15	07.15.81	Luftregulierschraube	1	
16	07.15.74	Stellschraube		
17	07.15.82	Stellschraube	1	
18	07.15.15	Schlauchtülle	1	
19	07.15.84	Stift	1	
20	07.15.85	Druckstift	1	
—	<b>07.16.04</b>	Plastikkappe	1	
21	07.15.86	Rohrbogen	1	
22	07.15.87	Halteplättchen	1	
23	07.15.88	Startschieber	1	
24	07.15.90	Feder	1	
25	07.15.91	Feder	1	
26	07.15.92	Schieberfeder	1	
27	07.15.93	Federbügel	1	
28	07.15.25	Dichtring	1	
29	07.15.94	Dichtung	1	
30	07.16.01	Scheibe	1	
31	▼ 07.16.02	Dichtring	1	
32	15.50.92	Filter	1	
33	15.10.23	Drahtring	1	
34	00.17.40	Zylinderschraube M5 x 22	1	
35	00.30.06	Scheibe 5,3	2	Saugschalldämpfer
36	▼ 00.20.04	Sechskantmutter M5	1	
37	15.60.31	Vorkammer	1	
38	15.50.95	Schlauchbinder	1	
39	37.52.27	Dichtung für Saugschalldämpfer	1	

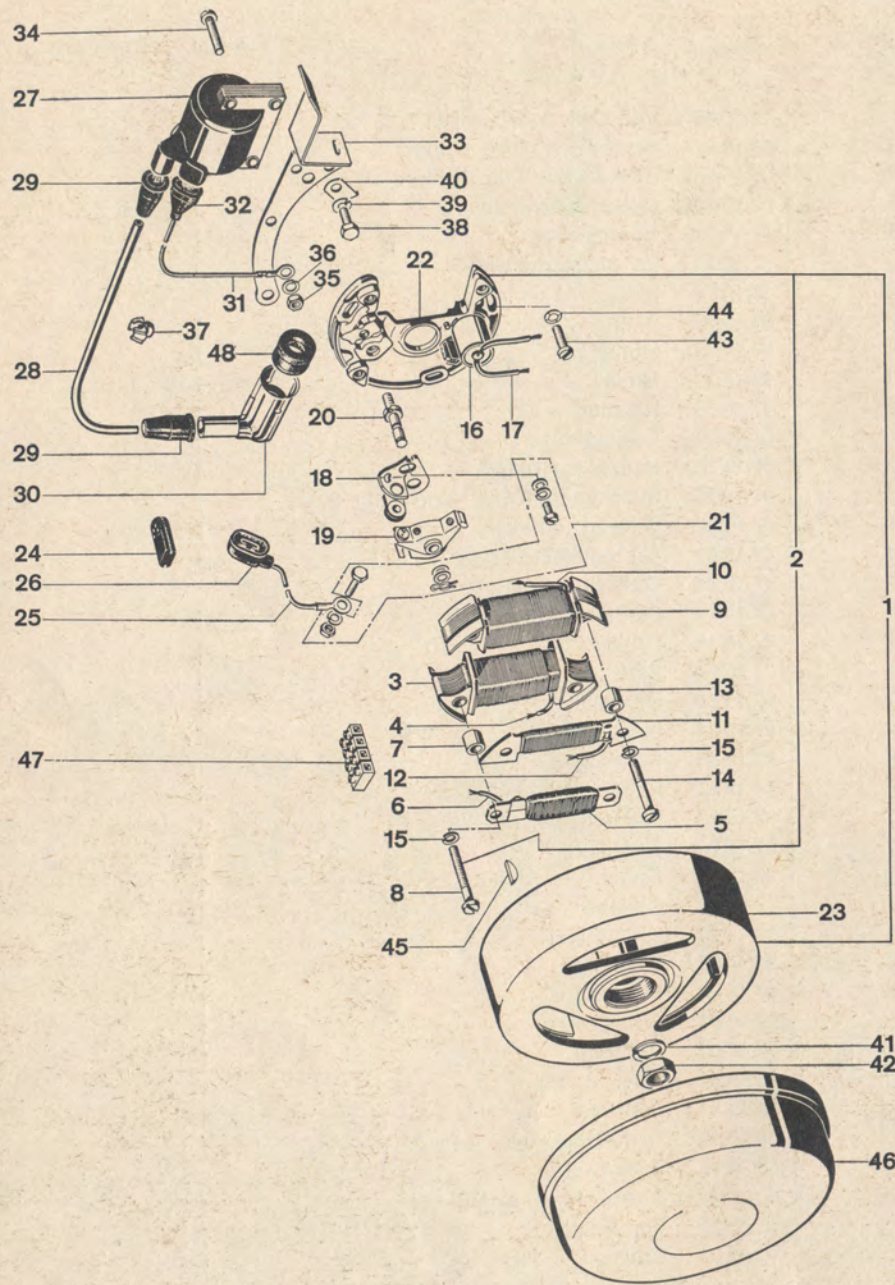

K 545174

### Gruppe: Motor / Zündanlage BOSCH

Bild-Nr.	Ersatzteil-Nr.	Benennung	Anzahl	Bemerkung
1	15.22.93	<b>Magnetzünder-Generator 25- 4/5 W</b>	1	
2	08.16.64	Ankerplatte, vollst.	1	
3	08.16.58	Ankerplatte	1	
4	08.16.61	Generatorankersatz	1	
5	08.16.40	Lichtleitung	1	
6	08.16.63	Schlußlichtanker	1	
7	08.16.41	Schlußlichtleitung	1	
8	08.16.37	Distanzbuchse	1	
9	00.17.36	Zylinderschraube M4 x 32	2	
10	08.16.60	Zündanker	1	
11	08.16.68	Zündleitung	1	
12	08.16.62	Bremslichtanker	1	
13	08.16.52	Bremslichtleitung	1	
14	08.16.67	Distanzbuchse	2	
15	08.16.66	Schraube	2	
16	00.43.35	Federring B4	4	
17	08.16.33	Kondensator	1	
18	08.16.50	Verbindungsleitung	1	
19	08.16.69	Kontaktsatz	1	
20	08.16.70	Kontaktträger	1	
21	▼ 08.16.71	Unterbrecherhebel	1	
22	08.13.48	Lagerbolzen	1	
23	08.16.54	Teilesatz	1	
24	08.16.51	Schmierdocht	1	
25	▼ 08.16.65	Schwungrad	1	
26	15.22.01	Kabeldurchführung	1	
27	15.22.10	Kurzschlußleitung	1	
28	01.00.10	Fahnensteckhülse	1	
29	15.22.13	Regenschutzkappe	1	
30	15.22.95	Zündspule, vollst.	1	
31	15.22.96	Zündspule	1	
32	15.22.91	Zündleitung, vollst.	1	
33	15.22.02	Zündleitung	1	
34	15.22.03	Regenschutzkappe	2	
35	15.22.06	teilabgeschirmter Entstörstecker	1	
36	▼ 01.00.08	Dichtung für Entstörstecker	1	Beru
37	01.00.09	Dichtung für Entstörstecker	1	Bosch
38	▼ 15.22.92	Masseleitung, vollst.	1	
39	15.22.12	Regenschutzkappe	1	
40	15.22.97	Zündspulenhalter, vollst.	1	
41	00.17.40	Zylinderschraube M5 x 22	2	
42	00.20.03	Sechskantmutter M5	2	
43	▼ 00.43.32	Federring B5	2	
44	15.22.08	Kabelhalter	1	
45	00.11.24	Sechskantschraube M6 x 15	1	
46	00.43.37	Federring B6	1	
47	15.22.14	Sicherungsblech	1	
48	00.43.41	Federring B10 links	1	
49	00.20.27	Sechskantmutter M10 x 1 links	1	
50	00.17.27	Zylinderschraube M4 x 15	4	} zur Befestigung der Grundplatte am Gehäuse
51	00.43.64	Federscheibe B4	1	
52	00.80.01	Scheibenfeder 3 x 3,7	1	
53	15.22.09	Zünderdeckel	1	
54	00.95.11	Leitungsverbinder B4	1	



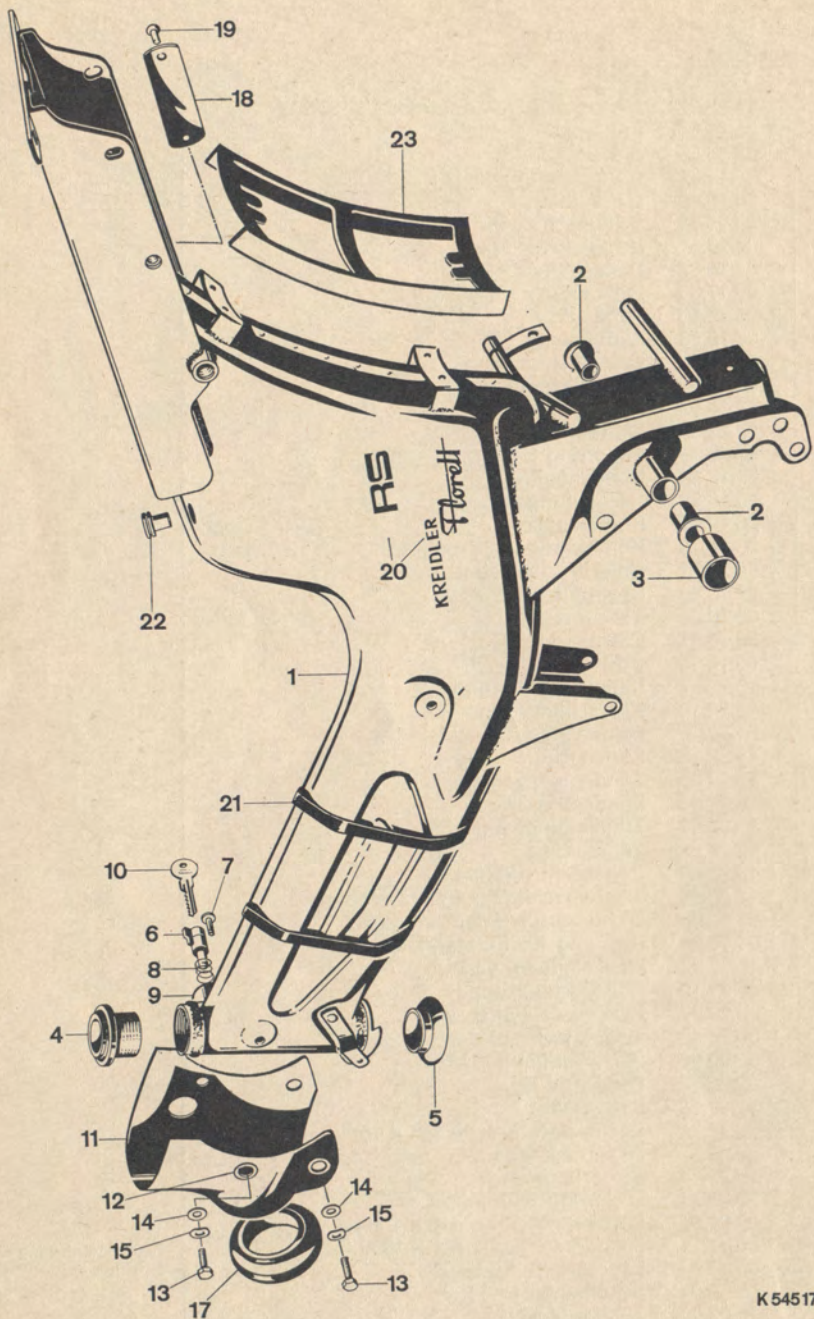

### Gruppe: Hauptrahmen/Steuerlager, Lenkschloß, Steuerkopfverkleidung

Bild-Nr.	Ersatzteil-Nr.	Benennung	Anzahl	Bemerkung
1	37.19.93	<b>Rahmen, vollst.</b> (37.22.38 u. 37.22.39 lose mitliefern)	1	
2	▼ 37.22.40a	Buchse für Schwingenlagerung	2	
3	37.01.08	Buchse	1	
—	37.02.89	<b>Steuerlager, oben</b>	1	} siehe auch Gruppe Teleskopgabel
4	37.02.40	Steuerschale, oben	1	
—	37.02.41	Gewindekonus	1	
—	▼ 00.69.33	Kugel 1/4"	19	
—	37.52.88	<b>Steuerlager, unten</b>	1	
5	37.52.42	Steuerschale, unten	1	
—	37.52.43	Gabelkonus	1	
—	▼ 00.69.33	Kugel 1/4"	19	
6	27.00.91	<b>Lenkschloß mit 2 Schlüsseln</b>	1	
7	27.00.02	Kerbnagel	1	
8	▼ 27.00.03	Druckfeder	1	
9	37.09.05	Schloßhülse (am Rahmen angeschweißt)	1	} bei Ersatzbestellung Schlüssel-Nr. angeben
10	09.12.17	Schlüssel	1	
11	47.75.03	<b>Steuerkopfverkleidung, vollst.</b>	1	
12	47.65.02	Rohrniet	4	
13	00.11.22	Sechskantschraube M6 x 12	4	
14	00.30.02	Scheibe 6,4	4	
15	00.43.63	Federscheibe B6	4	
17	87.51.17	Haltering	1	
18	37.21.08	Typschild	1	
19	00.55.10	Halbrundkerbnagel 2,6 x 4	2	
20	27.00.07	Abziehbild	2	
21	37.81.01	Spannring	2	
22	37.22.37	Ansaugdüse	2	
23	37.81.05	Zwischenlage	1	

K 545175

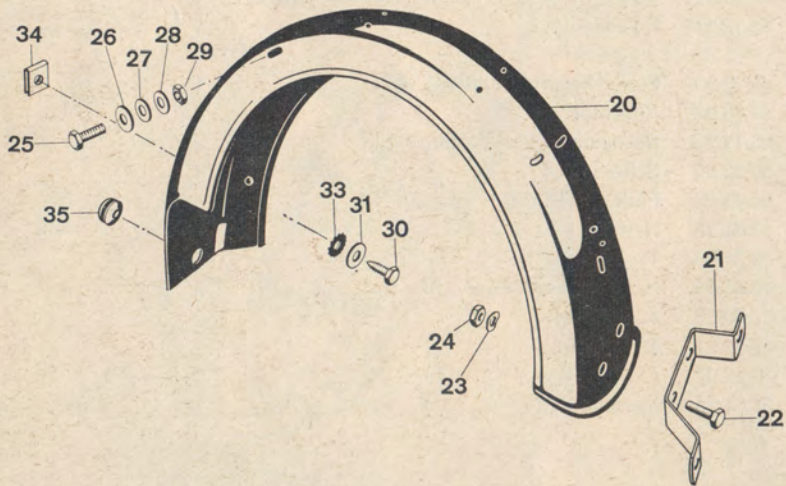
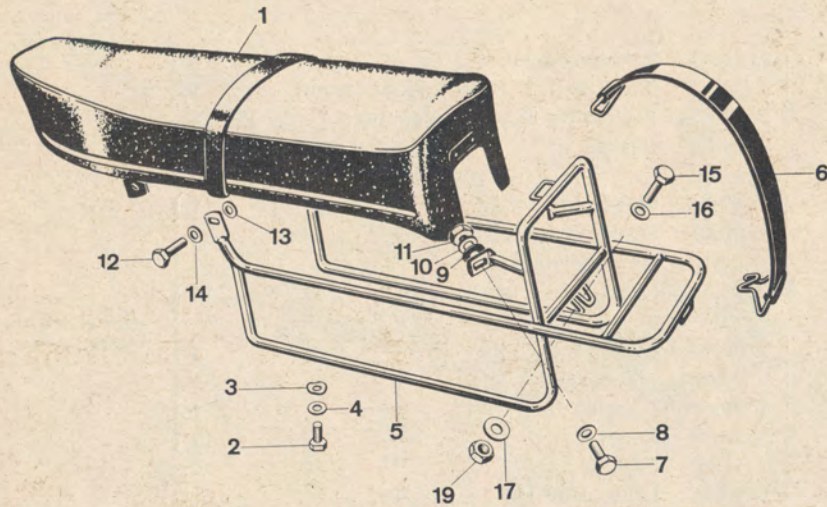

## Gruppe: Sitzbank, Gepäckträger, Hinterrad-Kotflügel

Bild-Nr.	Ersatzteil-Nr.	Benennung	Anzahl	Bemerkung
1	27.94.99	<b>Doppelsitzbank</b> , vollst.	1	
2	00.11.24	Sechskantschraube M6 x 15	2	
3	00.43.63	Federscheibe B6	2	
4	00.30.02	Scheibe 6,4	2	
5	97.80.98	<b>Gepäckträger</b>	1	
6	97.10.98	Spannband	1	
7	00.11.26	Sechskantschraube M6 x 18	2	} zur Befestigung des Gepäckträgers an der Sitzbank
8	00.30.02	Scheibe 6,4	2	
9	97.20.01	Gummiring	2	
10	00.43.63	Federscheibe B6	2	
11	00.20.19	Sechskantmutter M6	6	
12	00.11.24	Sechskantschraube M6 x 15	2	} zur Befestigung des Gepäckträgers an der Brücke
13	00.30.02	Scheibe 6,4	2	
14	00.43.63	Federscheibe B6	2	
15	00.11.24	Sechskantschraube M6 x 15	2	} zur Befestigung des Gepäckträgers am Kotflügel
16	00.33.50	Scheibe A6,4	2	
17	31.03.04	Beilage	2	
19	00.21.51	Sechskantmutter M6	2	
20	37.85.91	<b>Hinterrad-Kotflügel</b> , lackiert	1	
21	37.81.06	Kennzeichenhalter	1	
22	00.11.22	Sechskantschraube M6 x 12	2	
23	00.43.63	Federscheibe B6	2	
24	00.20.19	Sechskantmutter M6	2	
25	00.11.24	Sechskantschraube M6 x 15	2	} zur Kotflügelbefestigung am Rahmen
26	00.33.50	Scheibe A6,4	2	
27	00.30.02	Scheibe 6,4	2	
28	00.43.37	Federring B6	2	
29	00.20.19	Sechskantmutter M6	2	
30	00.19.33	Sechskantblechschraube A6,5 x 19	2	} zur Kotflügelbefestigung an der Brücke
31	00.33.50	Scheibe A6,4	2	
33	00.40.63	Zahnscheibe A6,4	3	
34	03.85.02	Blechnutter A6,5	2	
35	15.04.17	Tülle	1	

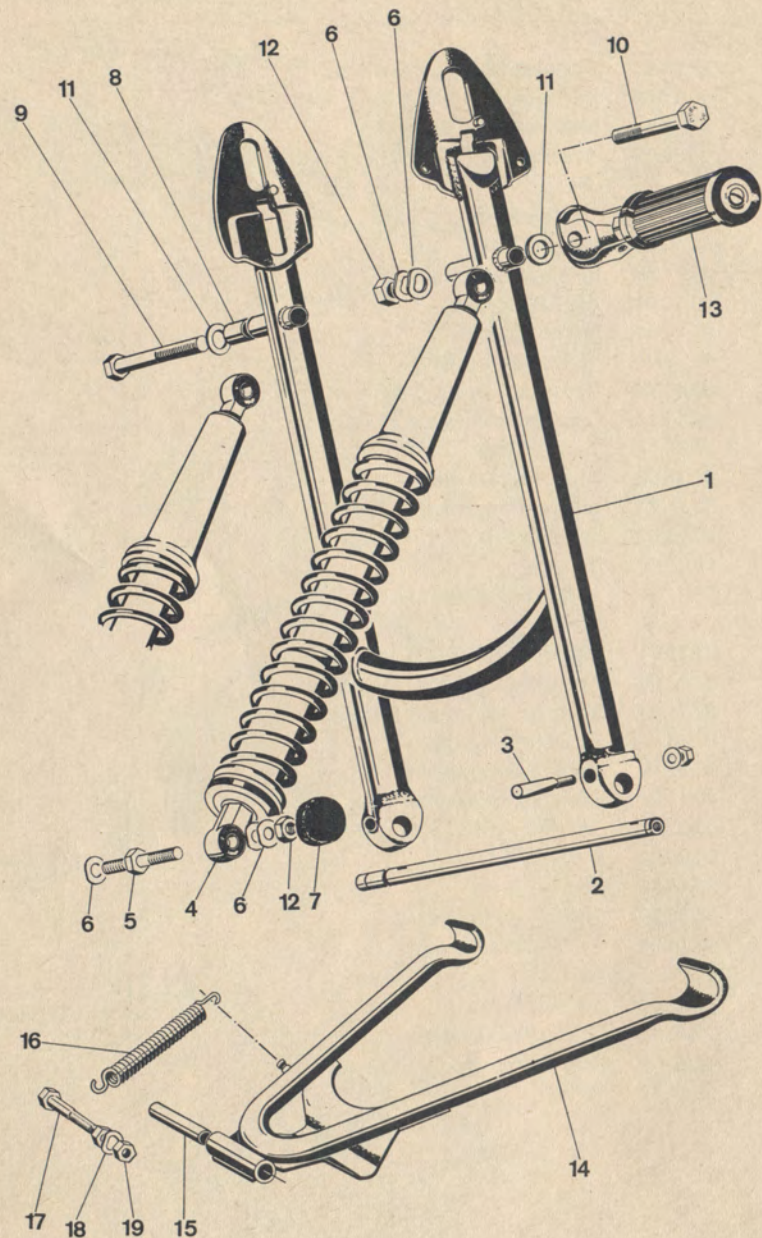

Gruppe: Hinterbau / Hinterradschwinge, Federbeine, Ständer

Bild-Nr.	Ersatzteil-Nr.	Benennung	Anzahl	Bemerkung
1	37.83.00	<b>Hinterradschwinge</b>	1	
2	37.21.07	Achse für Schwingenlagerung	1	
3	33.30.09	BSA-Keil, vollst.	2	
4	37.34.98	<b>Sportfederbein</b>	2	
5	37.04.01	Lagerbolzen	2	
6	00.43.68	Federscheibe B10	8	
7	03.24.01	Schutzkappe	2	
8	37.24.02	Distanzhülse	1	
9	00.10.83	Sechskantschraube M10 x 90	1	
10	00.10.84	Sechskantschraube M10 x 75	1	
11	00.30.04	Scheibe 10,5	5	
12	00.20.25	Sechskantmutter M10	4	
13	27.00.98	Soziusrasten	1 Paar	
14	37.46.99	<b>Ständer</b>	1	
15	37.21.01	Distanzrohr	1	
16	37.26.05	Zugfeder	1	
17	00.10.74	Sechskantschraube M8 x 40	1	
18	00.43.65	Federscheibe B8	1	
19	00.20.22	Sechskantmutter M8	2	

K 545114 c

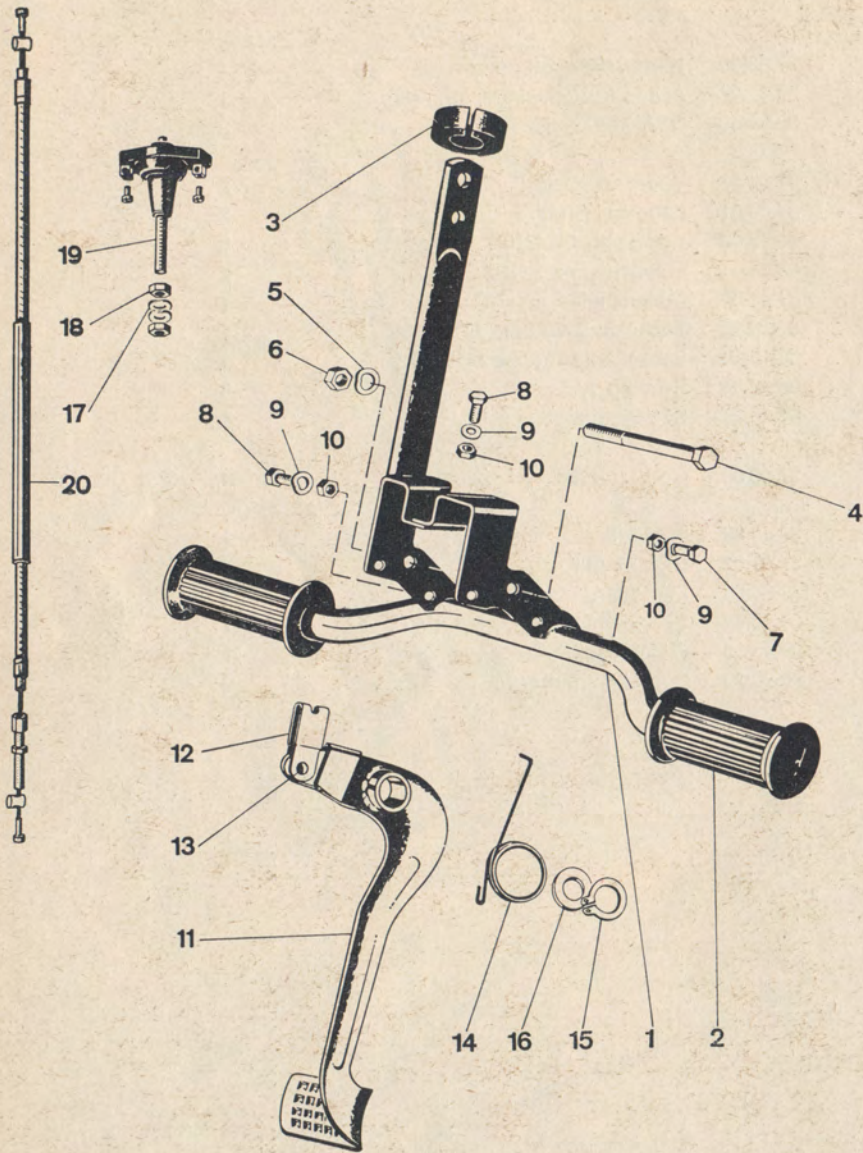

### Gruppe: Unterbau, Fußrasten, Bremshebel, Bremslichtschalter, Hinterradbremzug

Bild-Nr.	Ersatzteil-Nr.	Benennung	Anzahl	Bemerkung
1	37.68.99	<b>Unterbau, vollst.</b>	1	
2	51.31.00.04	Fußrastengummi	2	
3	37.28.06	Anschlaggummi	1	
4	00.10.73	Sechskantschraube M8 x 100	1	
5	00.43.65	Federscheibe B8	1	
6	00.20.22	Sechskantmutter M8	1	
7	37.21.09	Sechskantschraube M6 x 15, Kopf 3 hoch	1	
8	00.11.24	Sechskantschraube M6 x 15	2	
9	00.43.63	Federscheibe B6	3	
10	00.20.19	Sechskantmutter M6	3	
11	27.52.98	<b>Bremshebel mit Schlaufe</b>	1	
12	67.02.01	Schlaufe	1	
13	00.58.15	Halbrundniet 6 x 12	1	
14	27.02.01	Rückholfeder	1	
15	00.46.50	Sicherungsring 14 x 1	2	
16	11.00.33	Ausgleichscheibe	2	
17	00.43.63	Federscheibe B6	2	
18	00.20.19	Sechskantmutter M6	2	
19	87.51.94	<b>Bremslichtschalter, vollst.</b>	1	
20	27.52.99	<b>Bremszug, vollst.</b>	1	

K 545 159

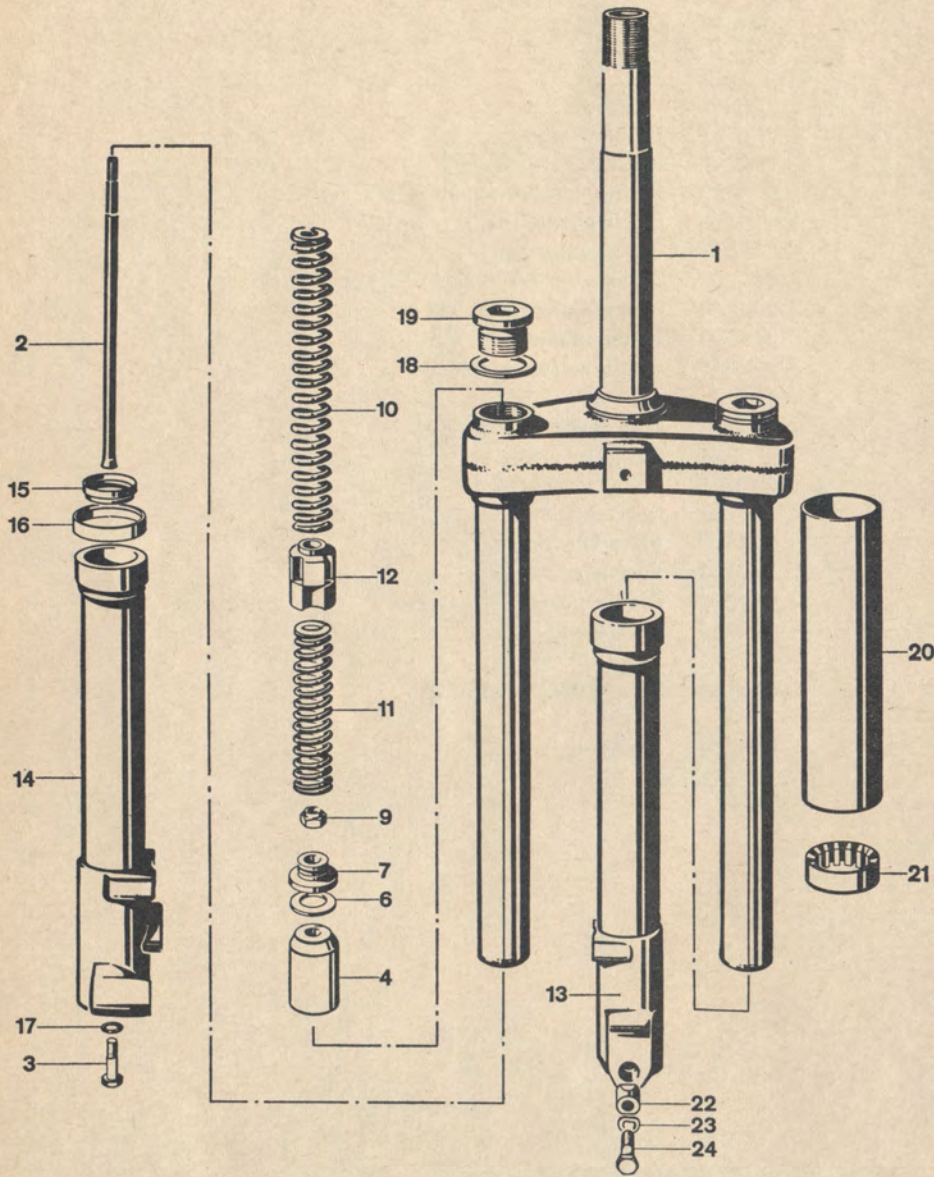

K 545160

## Gruppe: Teleskopgabel

Bild-Nr.	Ersatzteil-Nr.	Benennung	Anzahl	Bemerkung
—	<b>57.35.00</b>	<b>Teleskopgabel, vollst. hydraulisch gedämpft</b>	1	
—	57.05.99	<b>Gabel, hydr. gedämpft</b>	1	
1	57.05.98	Gabelbrücke mit Standrohren	1	
—	57.05.97	Gabelbrücke	1	
—	57.05.96	Standrohr	2	
2	57.05.13	Kolbenstange	2	
3	00.10.60	Sechskantschraube M7 x 25	2	
4	57.05.16	Anschlagkörper	2	
6	57.05.18	Gleitdichtscheibe	2	
7	57.05.19	Federauflage	2	
9	57.05.49	Hutmutter	2	
10	57.05.20	Hauptfeder	2	
11	57.05.21	Vorfeder	2	
12	57.05.22	Zwischenstück	2	
13	57.05.94	Gleitrohr, links	1	
14	57.05.90	Gleitrohr, rechts	1	
15	57.05.11	Lippendichtring	2	
16	57.05.12	Führungsring	2	
17	00.70.11	Dichtring C7,2 x 12 x 2	2	
18	00.70.12	Dichtring A26 x 31	2	
19	00.13.00	Verschlußschraube M26 x 1,5	2	
20	57.05.23	Schutzhülse	2	
21	57.05.24	Haltering	2	
22	57.05.25	Spannhülse	1	rund
—	<b>57.05.25a</b>	Spannhülse	1	oval
23	00.43.66	Federscheibe B7	1	
24	00.10.61	Sechskantschraube M7 x 30	1	
—	05.05.00	Spezial-Stoßdämpferöl	1 Dose	{ 110 ccm, ausreichend für 1 Holm

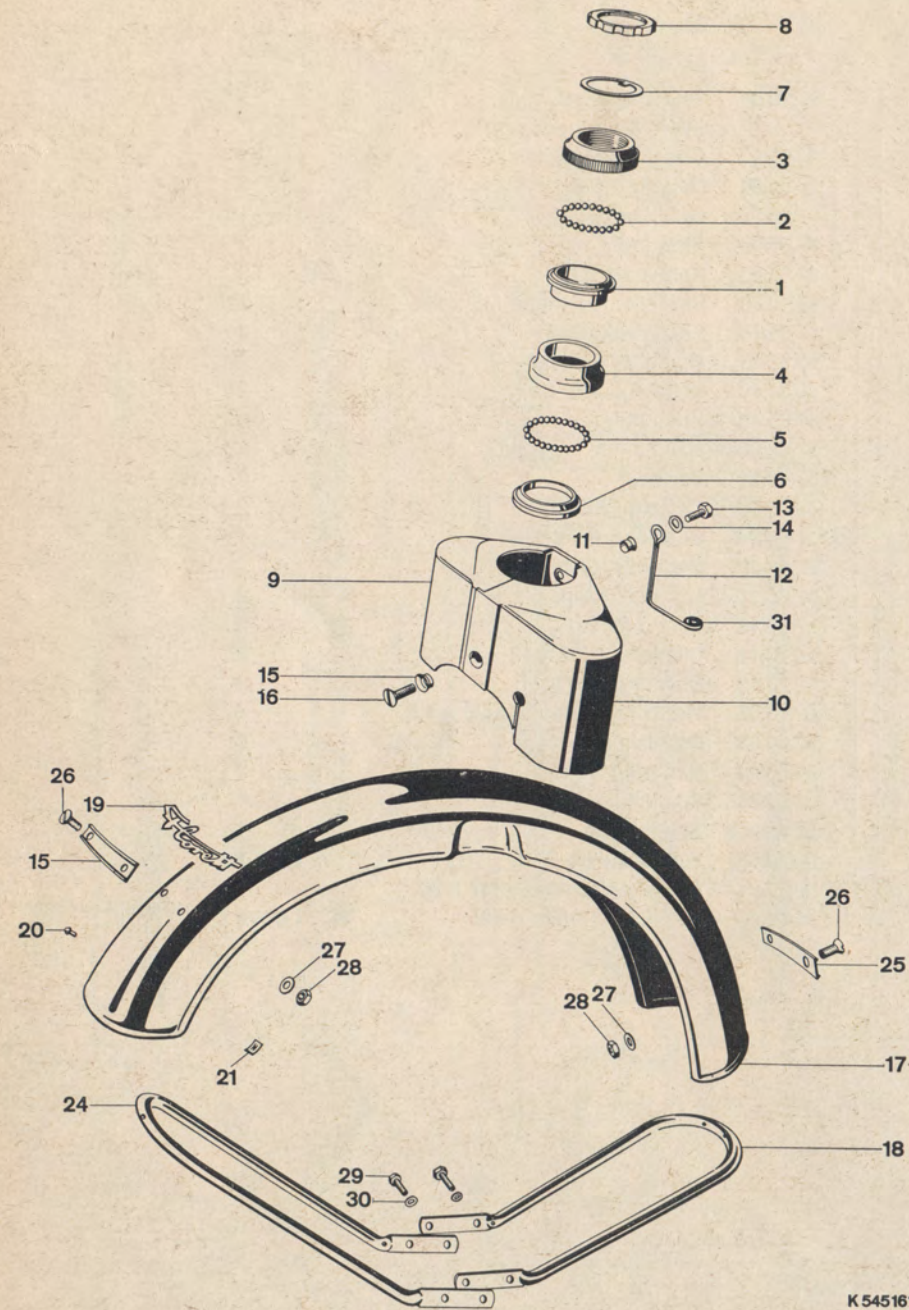

### Gruppe: Teleskopgabel / Steuerlager, Gabelverkleidung, Vorderrad-Kotflügel

Bild-Nr.	Ersatzteil-Nr.	Benennung	Anzahl	Bemerkung
—	37.02.89	<b>Steuerlager, oben</b>	1	
1	37.02.40	Steuerschale, oben	1	
2	00.69.33	Kugel 1/4"	19	
3	37.02.41	Gewindekonus	1	
—	37.52.88	<b>Steuerlager, unten</b>	1	
4	37.52.42	Steuerschale, unten	1	
5	00.69.33	Kugel 1/4"	19	
6	37.52.43	Gabelkonus	1	
7	37.19.02	Sicherungsblech	1	
8	57.71.03	Nutmutter	1	
9	57.05.46	<b>Gabelverkleidung, links</b>	1	
10	57.05.32	<b>Gabelverkleidung, rechts</b>	1	
11	57.05.35	Rohrriet	1	
12	57.05.44	Öse	1	
13	00.11.29	Sechskantschraube M5 x 15	1	
14	00.43.62	Federscheibe B5	1	
15	57.05.36	Hülse	1	
16	00.16.18	Linsensenkschraube AM5 x 10	1	
17	57.05.85	<b>Vorderrad-Kotflügel</b>	1	
18	57.05.29	V-Kotflügelstrebe hinten	1	
19	57.05.48	Zierstück	1	
20	00.58.17	Halbrundniet 2 x 8	2	
21	09.12.53	Klemmsicherung	2	
24	57.05.28	V-Kotflügelstrebe vorn	1	
25	57.05.30	Kotflügelunterlage	2	
26	00.16.16	Linsensenkschraube AM4 x 20	4	
27	00.33.54	Scheibe A4,3	4	
28	00.21.55	Sechskantmutter M4	4	
29	00.11.35	Sechskantschraube M5 x 18	4	
30	00.43.32	Federring B5	4	
31	57.64.01	Tülle	1	

K 545161 b

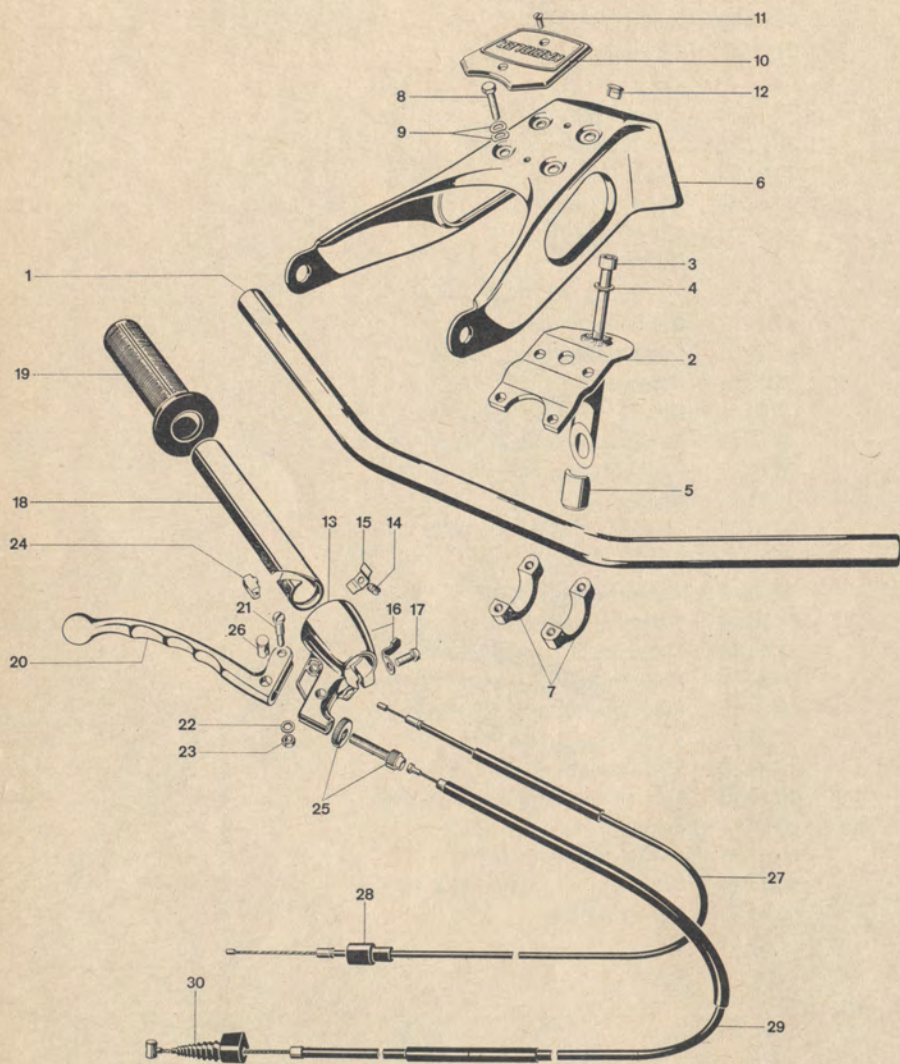

K 545176 a

## Gruppe: Lenker / Lampenhalter, Gasdrehgriff, Gaszug, Vorderradbremzug

Bild-Nr.	Ersatzteil-Nr.	Benennung	Anzahl	Bemerkung
1	57.93.01	<b>Lenkerbügel</b>	1	
2	57.93.99	Trägerplatte	1	
3	00.17.80	Zylinderschraube M8 x 90	1	
4	57.93.08	Scheibe	1	
5	53.26.03	Klemmkeil	1	
6	57.93.04	<b>Lampenhalter</b>	1	
7	57.93.03	Klemmbügel	2	
8	00.11.17	Sechskantschraube M6 x 20	4	
9	00.43.63	Federscheibe B6	8	
10	57.93.11	Abdeckung für Lampenhalter	1	
11	00.16.19	Linsensenkschraube AM4 x 8	2	
12	57.93.10	Stopfen	1	
—	<b>57.93.91</b>	<b>Gasdrehgriff, vollst. mit Bremshebel Sport</b>	1	
—	05.13.12	Drehgriffgehäuse, vollst.	1	
—	05.13.13	Gehäuse, vollst.	1	
13	05.13.14	Gehäuse	1	
14	05.13.15	Regulierschraube M5 x 8,5	1	
15	▼ 05.11.07	Bremsfeder	1	
16	05.13.16	Haltewinkel	1	
17	▼ 05.10.17	Linsenschraube M6 x 15	1	
—	05.13.17	Griffrohr, vollst.	1	
18	05.13.18	Griffrohr	1	
19	▼ 05.12.98a	Drehgriffüberzug	1	
20	<b>05.13.37</b>	Hebel	1	
21	05.10.32	Hebelschraube M5	1	
22	00.40.52	Zahnscheibe J5,3	1	
23	00.20.04	Sechskantmutter M5	1	
24	05.13.20	Gleitstein	1	
25	05.13.21	Stellschraube M7 x 30	1	
26	▼ 05.12.35	Löt-nippelaufnahme	1	
27	↓ 57.74.97	<b>Gaszug</b>	1	
28	▼ 57.04.13	Regenschutzkappe	1	
29	↓ 57.74.96	<b>Vorderrad-Bremzug</b>	1	
30	▼ 57.54.05	Faltenbalg	1	

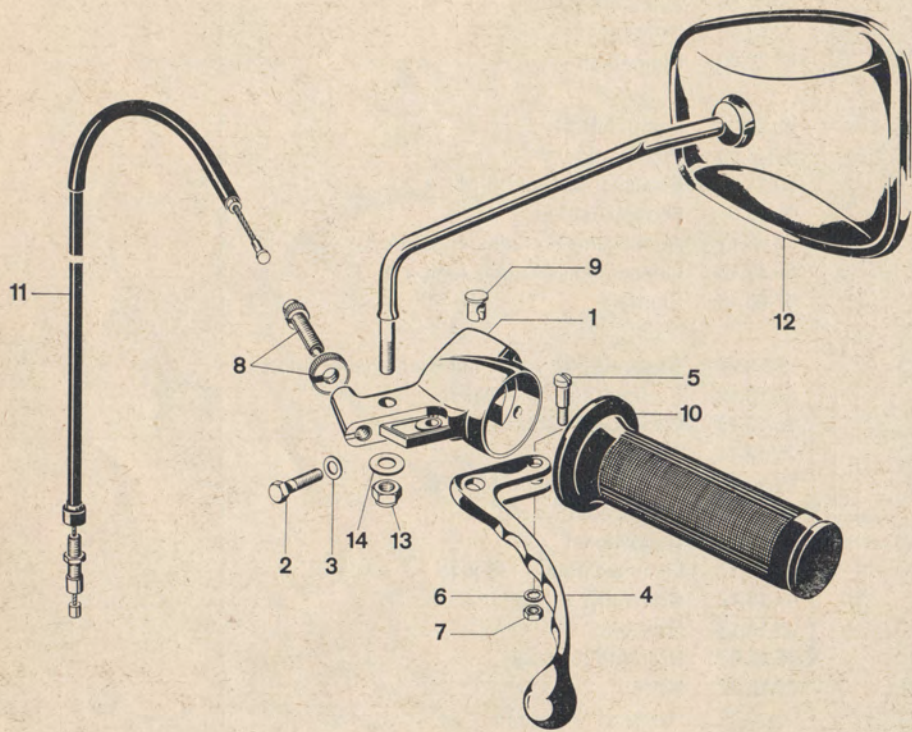

K 545177a

### Gruppe: Lenker / Kupplungshebel, Kupplungszug, Rückblickspiegel

Bild-Nr.	Ersatzteil-Nr.	Benennung	Anzahl	Bemerkung
—	<b>57.93.92</b>	<b>Kupplungshebel, vollst., Sport</b>	1	
—	05.13.22	Gelenkstück, vollst.	1	
1	05.13.23	Gelenkstück	1	
2	00.11.32	Sechskantschraube M6 x 25	1	
3	▼ 00.31.02	Scheibe 6,4	1	
4	<b>05.13.38</b>	<b>Hebel</b>	1	
5	05.10.32	Hebelschraube M5	1	
6	00.40.52	Zahnscheibe J5,3	1	
7	00.20.04	Sechskantmutter M5	1	
8	05.13.21	Stellschraube M7 x 30	1	
9	▼ 05.12.35	Lötippelaufnahme	1	
10	57.93.09	Festgriff	1	
11	57.74.95	<b>Kupplungszug</b>	1	
12	27.00.90	<b>Rückblickspiegel, vollst.</b>	1	
—	02.00.03	Glas für Rückblickspiegel	1	
13	00.21.53	Sechskantmutter M8	1	
14	▼ 00.32.52	Scheibe 8	1	



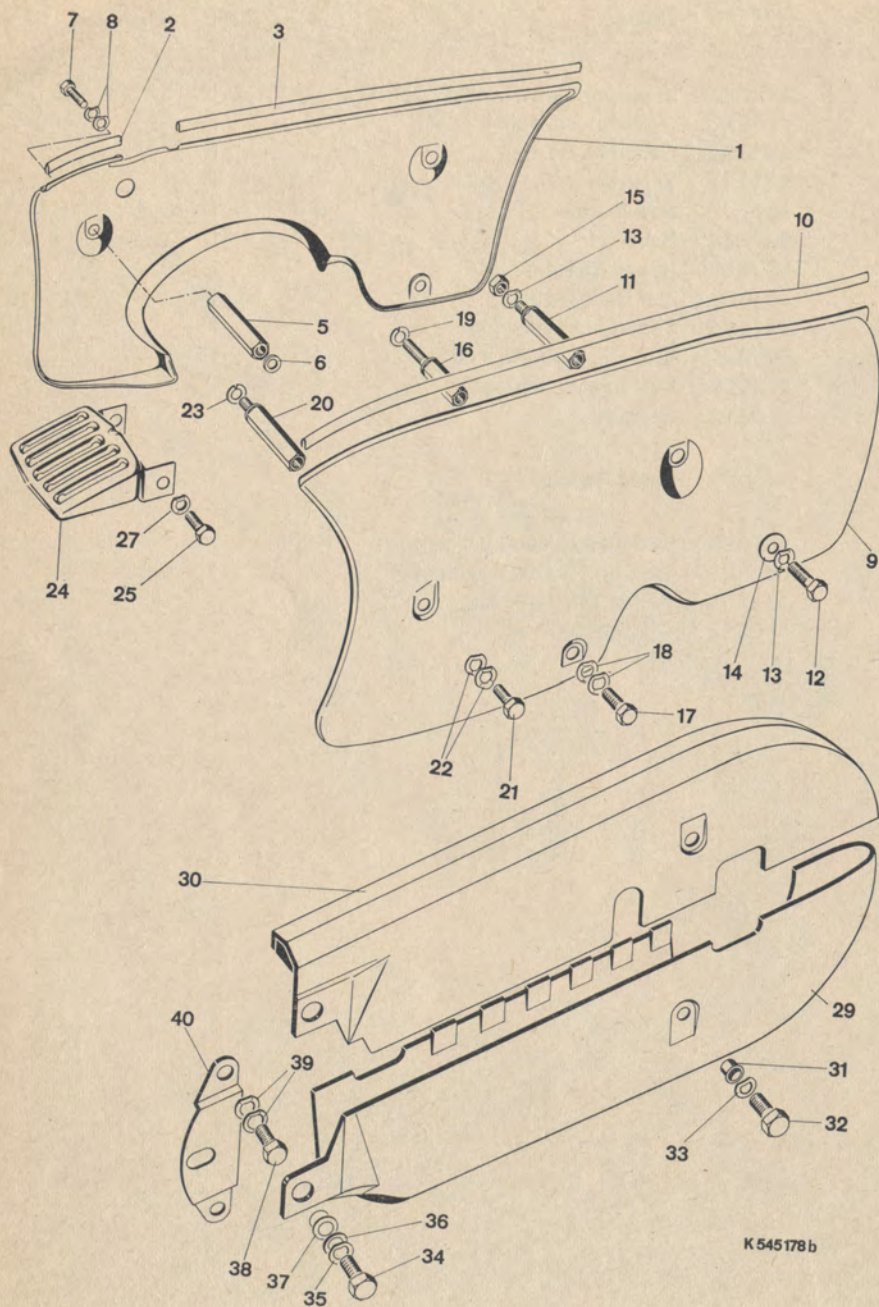

## Gruppe: Motorverkleidung, Kettenkasten

Bild-Nr.	Ersatzteil-Nr.	Benennung	Anzahl	Bemerkung
1	47.73.05	<b>Motorverkleidung rechts</b>	1	
2	47.73.07	Keder vorn (84 lg.)	1	
3	47.73.08	Keder hinten (354 lg.)	1	
5	47.03.04	Distanzstück	1	
6	00.30.03	Scheibe 8,4	1	
7	00.11.25	Sechskantschraube M6 x 10	3	
8	00.43.63	Federscheibe B6	6	
9	47.73.06	<b>Motorverkleidung links</b>	1	
10	47.73.13	Keder (487 lg.)	1	
11	47.73.10	Distanzstück	1	
12	00.11.25	Sechskantschraube M6 x 10	1	
13	00.43.63	Federscheibe B6	2	
14	00.32.51	Scheibe 7	1	
15	00.20.19	Sechskantmutter M6	1	
16	47.73.95	Befestigungsbolzen	1	
17	00.11.25	Sechskantschraube M6 x 10	1	
18	00.43.63	Federscheibe B6	2	
19	00.43.37	Federring B6	1	
20	47.73.96	Befestigungsbolzen	1	
21	00.11.25	Sechskantschraube M6 x 10	1	
22	00.43.63	Federscheibe B6	2	
23	00.43.37	Federring B6	1	
24	47.73.09	Gitter	1	
25	00.11.23	Sechskantschraube M6 x 12	2	
27	00.43.63	Federscheibe B6	2	
29	37.77.04	<b>Kettenkasten unten</b>	1	
30	37.77.05	<b>Kettenkasten oben</b>	1	
31	47.65.02	Rohrniet	2	
32	00.11.25	Sechskantschraube M6 x 10	2	
33	00.43.63	Federscheibe B6	2	
34	00.11.24	Sechskantschraube M6 x 15	2	
35	00.43.63	Federscheibe B6	2	
36	00.33.50	Scheibe A6,4	2	
37	00.59.15	Rohrniet A10 x 1 x 5	2	
38	00.11.25	Sechskantschraube M6 x 10	1	
39	00.43.63	Federscheibe B6	2	
40	37.77.06	Haltebügel	1	

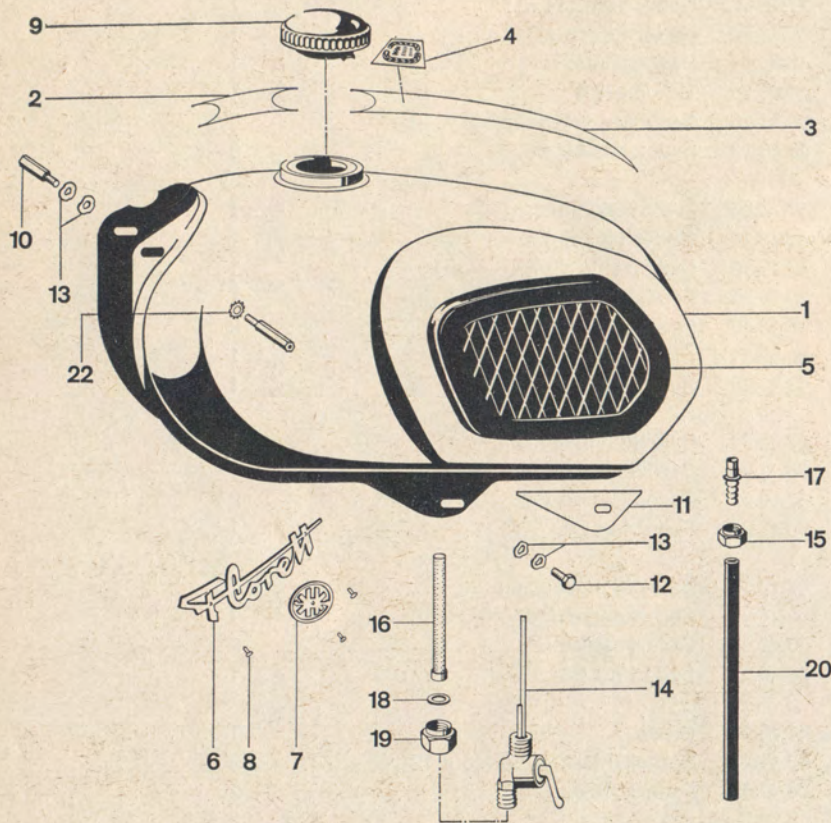

K 545164 a

### Gruppe: Kraftstoffanlage

Bild-Nr.	Ersatzteil-Nr.	Benennung	Anzahl	Bemerkung
1	77.72.99	<b>Kraftstoffbehälter, lackiert</b>	1	
—	77.74.99	<b>Kraftstoffbehälter, verchromt</b>	1	{ auf Wunsch gegen Aufpreis
2	77.72.11	Abziehbild	1	
3	77.12.08	Abziehbild (Keil)	1	
4	▼ 77.72.07	Abziehbild (Rekord)	1	
5	77.71.02	Kniekissen links	1	
—	77.71.03	Kniekissen rechts	1	
6	77.21.04	Schriftzug „Florett“	2	
7	77.21.05	Firmenzeichen, rund	2	
8	00.55.13	Halbrundkerbnagel 2 x 6	6	
9	07.11.01	Tankdeckel B 40	1	
10	77.51.06	Hohlschraube	2	
11	77.71.04	Deckblech	2	
12	00.11.23	Sechskantschraube M6 x 12	2	
13	00.43.63	Federscheibe B6	6	
22	00.40.63	Zahnscheibe A6,4	1	
14	77.51.90	<b>Kraftstoffhahn, vollst.</b>	1	
15	00.07.01	Überwurfmutter	1	
16	00.07.02	Innensieb	1	
17	00.07.03	Schlauchnippel	1	
18	00.70.04	Fiberdichtung A10 x 14	1	
19	▼ 74.02.11	Anschlußmutter M16 x 1	1	
20	00.93.31	Kraftstoffschlauch A5 x 9 x 105	1	

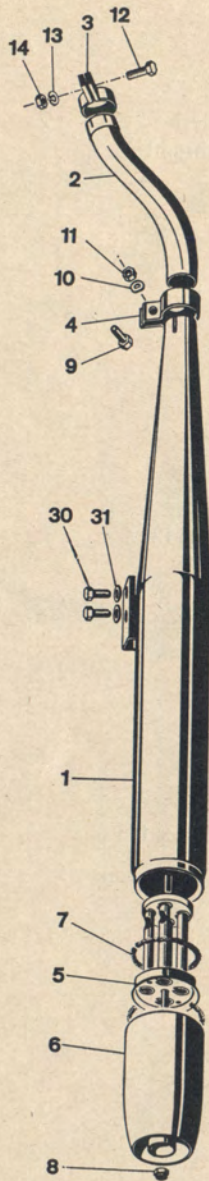

K 545 165a

### Gruppe: Ausuffanlage

Bild-Nr.	Ersatzteil-Nr.	Benennung	Anzahl	Bemerkung
—	27.61.00b	<b>Ausuffanlage, vollst.</b>	1	
—	27.91.95	<b>Schalldämpfer, vollst.</b>	1	
1	27.91.91a	Schalldämpfermantel	1	
2	— 27.61.05	Ausuffrohr	1	
3	— 27.61.01	Klemmschelle	1	
4	— 27.61.03	Schelle	1	
5	27.01.92	Einsatz	1	
6	27.91.94	Endkappe	1	
7	27.01.05	Dichtschnur	1	
8	▼ 02.00.02	Selbstsichernde Mutter M6	1	
9	00.11.21	Sechskantschraube M8 x 20	1	} Ausuffrohr an Schalldämpfer
10	00.43.65	Federscheibe B8	1	
11	00.20.22	Sechskantmutter M8	1	
12	<b>00.11.54</b>	Sechskantschraube M8 x 30	1	} zu Klemmschelle, Ausuffrohr an Zylinder
13	00.43.38	Federring B8	1	
14	00.20.22	Sechskantmutter M8	1	
15	00.11.52	Sechskantschraube M8 x 16	2	} Ausuff an Rahmen
16	00.43.65	Federscheibe B8	2	

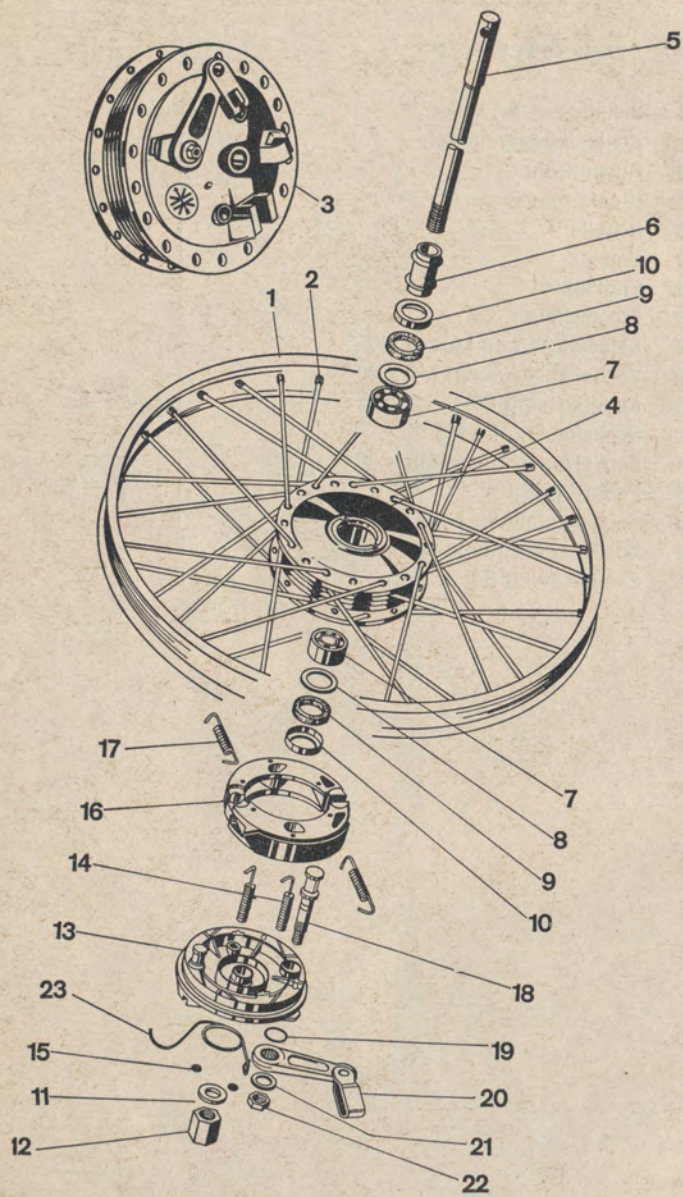

## Gruppe: Vorderrad

Bild-Nr.	Ersatzteil-Nr.	Benennung	Anzahl	Bemerkung
—	00.96.09	<b>Drahtreifen mit Weißwand</b> 21 x 2,75 Spezial	1	
—	00.96.12	<b>Drahtreifen</b> 21 x 2,75 Spezial	1	
—	00.96.26	Schlauch 21 x 2,75 Spezial	1	
—	00.96.45	Felgenband 18–20"/21 (21 x 2,75)	1	
—	67.78.00	<b>Vorderrad, vollst., ohne Bereifung</b> 21 x 2,75 Spezial	1	
1	67.89.02	Tiefbettfelge 17" St	1	
2	67.78.05	Speiche außen, mit Nippel, 150,5 Ig.	18	
—	67.78.06	Speiche innen, mit Nippel, 150,5 Ig.	18	
3	67.43.00	<b>Vorderradbrensnabe, vollst., 150 <math>\phi</math></b>	1	
4	06.12.30	Nabenkörper	1	
5	06.12.27	Achse	1	
6	06.12.29	Distanzhülse	1	
7	00.61.00	Kugellager 6201 C3	2	
8	06.11.28	Deckscheibe	2	
9	06.11.27	Filzring	2	
10	06.11.29	Staubdeckel	2	
11	00.31.10	Scheibe 13	1	
12	06.12.28	Achsmutter M 12 x 1,25, SW 21, 12 hoch	1	
—	06.12.38	<b>Bremsdeckel, vollst.</b>	1	
13	06.12.31	Bremsdeckel, nackt	1	
14	06.12.15	Zugfeder für Bremsdeckel	2	
15	▼ 06.12.16	Verschlussscheibe	2	
16	06.12.32	<b>Bremsbackenpaar, vollst.</b>	1 Paar	
17	06.12.36	Zugfeder für Bremsbacke	2	
18	06.12.39	Bremsknebel	1	
19	▼ 06.12.04	Dichtring für Bremsknebel	1	
20	06.11.71	<b>Bremshebel, vollst.</b>	1	
21	00.30.10	Scheibe 6,4 für Bremsknebel	1	
22	▼ 00.20.19	Sechskantmutter M6 für Bremsknebel	1	
23	▼ 67.43.01	Rückholfeder für Bremshebel	1	

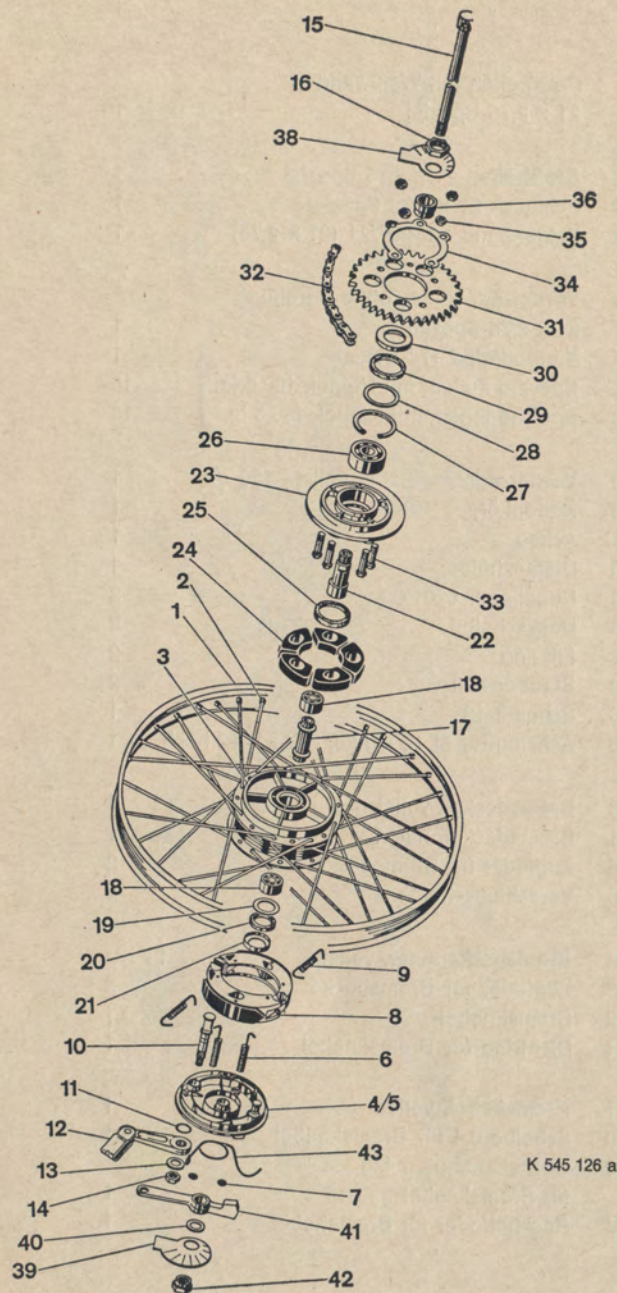

K 545 126 a

**Gruppe: Hinterrad**

Bild-Nr.	Ersatzteil-Nr.	Benennung	Anzahl	Bemerkung
—	00.96.09	<b>Drahtreifen</b> mit Weißwand 21 x 2,75 Spezial	1	
—	00.96.12	<b>Drahtreifen</b> 21 x 2,75 Spezial	1	
—	00.96.26	Schlauch 21 x 2,75 Spezial	1	
—	00.96.45	Felgenband 18–20"/21 (21 x 2,75)	1	
—	<b>67.79.00</b>	Hinterrad, vollst., ohne Bereifung 21 x 2,75 Spezial	1	
1	67.89.02	Tiefbettfelde 17" St	1	
2	67.78.05	Speiche außen, mit Nippel, 150,5 lang	18	
—	67.78.06	Speiche innen, mit Nippel, 150,5 lang	18	
—	<b>67.22.00</b>	Hinterradbrensnabe, vollst., 150 $\phi$	1	
3	<b>67.22.98</b>	Nabenkörper	1	
4	06.12.38	<b>Bremsdeckel</b> , vollst.	1	
5	06.12.31	Bremsdeckel, nackt	1	
6	06.12.15	Zugfeder für Bremsdeckel	2	
7	▼ 06.12.16	Verschlusscheibe	2	
8	06.12.32	<b>Bremsbackenpaar</b> , vollst.	1 Paar	
9	06.12.36	Zugfeder für Bremsbacke	2	
10	06.12.39	Bremsknebel	1	
11	▼ 06.12.04	Dichtring für Bremsknebel	1	
12	06.11.71	<b>Bremshebel</b> , vollst.	1	
13	00.30.10	Scheibe 6,4 für Bremsknebel	1	
14	▼ 00.20.19	Sechskantmutter M6 für Bremsknebel	1	

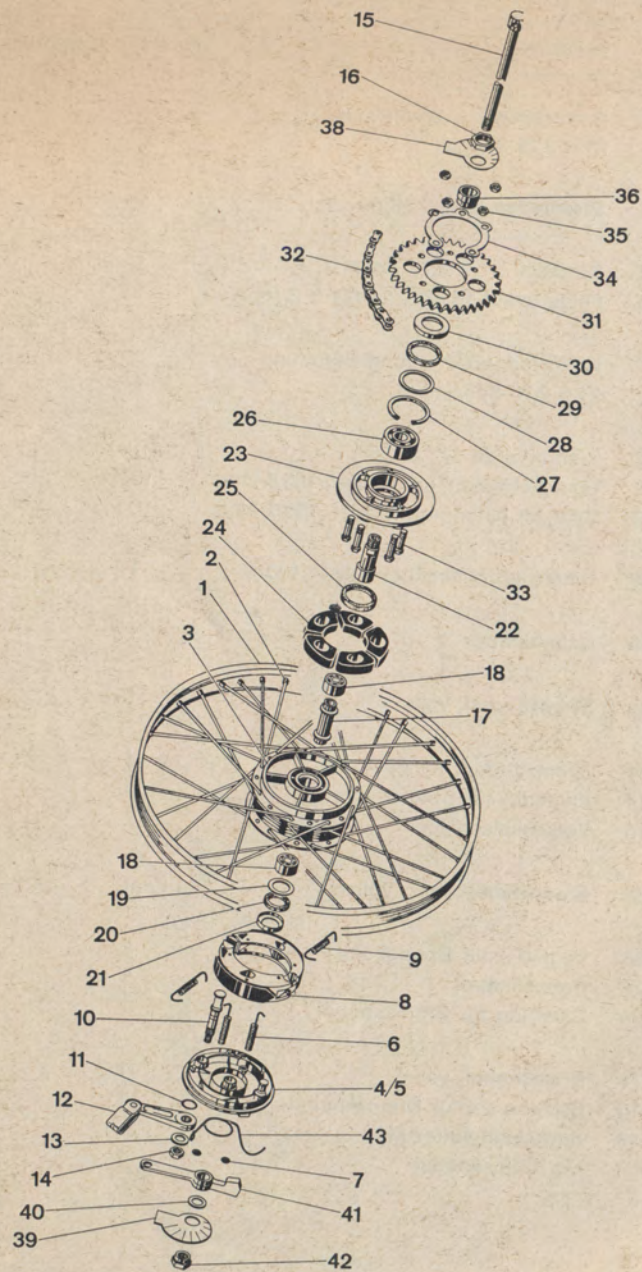

K 545 126 a

### Gruppe: Hinterrad

Bild-Nr.	Ersatzteil-Nr.	Benennung	Anzahl	Bemerkung
15	06.11.69	Steckachse	1	
16	06.11.53	Sechskantmutter M16 x 1, SW 21, 7 hoch	1	
17	06.11.54	Distanzhülse	1	
18	00.61.00	Kugellager 6201/C3	2	
19	06.11.28	Deckscheibe	1	
20	06.11.27	Filzring	1	
21	06.11.29	Staubdeckel	1	
22	06.12.20	Achse für Zahnkranzträger	1	
23	06.11.59b	Zahnkranzträger	1	
24	06.11.60	Gummimitnehmer	5	
25	06.11.50	Gummiring	1	
26	00.60.31	Kugellager 6004/C3	1	
27	06.12.07	Sprengring	1	
28	06.12.21	Deckscheibe	1	
29	06.12.22	Dichtung	1	
30	06.12.23	Staubdeckel	1	
31	67.94.04	Kettenrad 35 Zähne	1	
32	27.00.99	Mofakette 1 2 x 1/4" x 7,75, 102 Glieder einschl. Schloß	1	
33	00.10.43	Sechskantschraube M7 x 32	5	
34	06.12.05	Sicherungskranz	1	
35	00.20.24	Sechskantmutter M7	5	
36	06.12.19	Distanzbuchse	1	
38	67.94.11	Kettenspannexzenter, links	1	
39	67.94.12	Kettenspannexzenter, rechts	1	
40	14.09.06	Scheibe	1	
41	67.84.10	Bremshalter	1	
42	06.12.28	Achsmutter	1	
43	67.43.01	Rückholfeder	1	

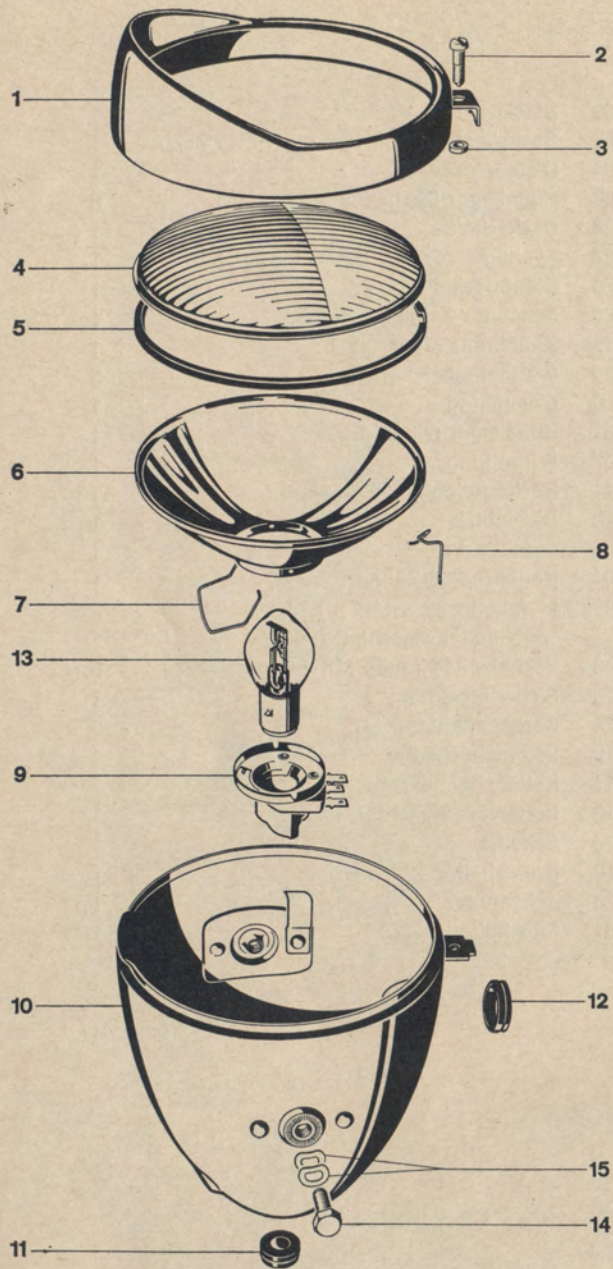

K 545179

### Gruppe: Elektrische Anlage / Scheinwerfer

Bild-Nr.	Ersatzteil-Nr.	Benennung	Anzahl	Bemerkung
—	87.76.99	<b>Scheinwerfer, vollst., 25/25 Watt Bilux</b>	1	
—	87.76.98	Scheinwerfereinsatz vollst.	1	
1	08.17.28	Glashaltering	1	
2	08.17.26	Befestigungsschraube M6 x 20, Kopf 10 $\phi$	1	
3	08.17.27	Unterlegscheibe 5/9 $\phi$ x 3	3	Gummi
4-7	08.17.30	Scheinwerfervorderteil	1	wird nur kompl. geliefert
8	08.17.31	Befestigungsfeder für Scheinwerfereinsatz	1	
9	08.17.16	Lampenfassung	1	
10	87.76.97	Gehäuse	1	
11	87.73.01	Kabeltülle	1	
12	87.73.02	Tachowellentülle	1	
13	08.15.02	Glühlampe B 6V 25/25 W	1	
14	00.11.53	Sechskantschraube M8 x 15	2	
15	00.43.67	Federscheibe B8 x 15	4	

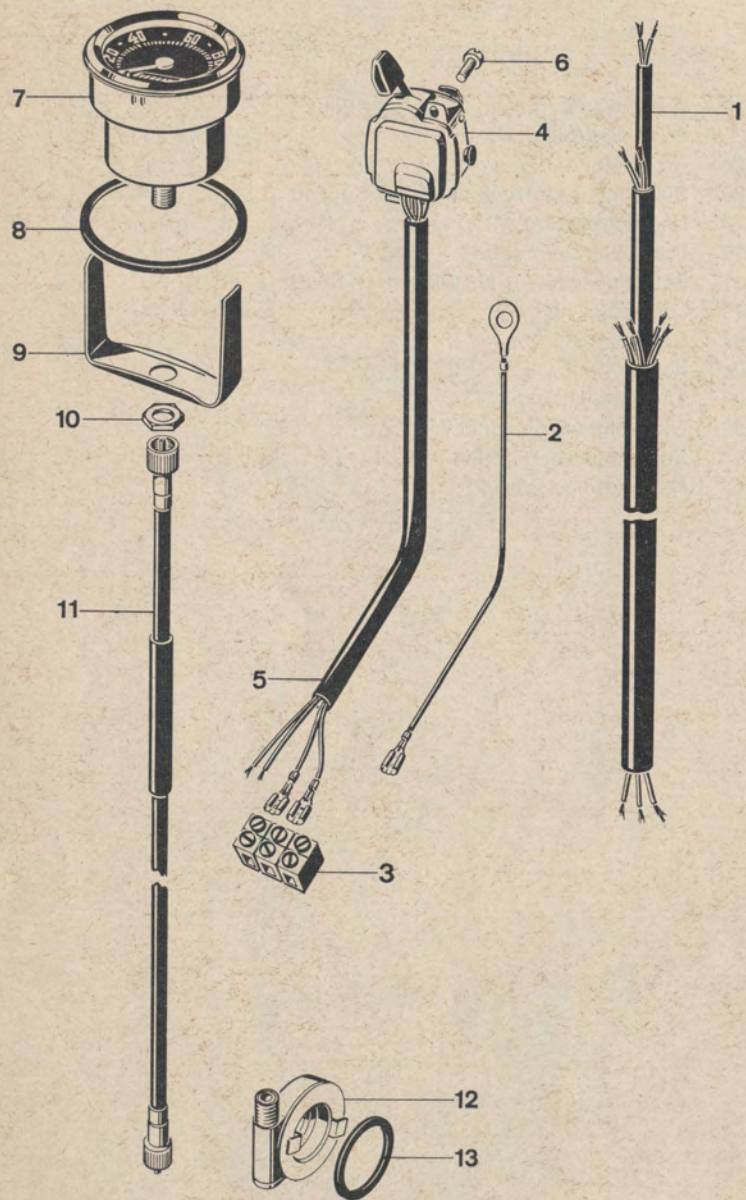

### Gruppe: Elektrische Anlage/Scheinwerfer, Lenkerschalter, Tachometer

Bild-Nr.	Ersatzteil-Nr.	Benennung	Anzahl	Bemerkung
1	87.71.90	Kabelstrang zum Scheinwerfer	1	
2	87.71.95	Masseleitung zum Scheinwerfer	1	
3	00.95.10	Leitungsverbinder B3	1	
4	87.71.91	<b>Lenkerschalter</b>	1	
5	87.71.93	elektrische Leitungen mit Schaltersockel	1	
6	00.17.34	Zylinderschraube M4 x 8	1	
7	09.21.12	<b>Tachometerkopf</b>	1	
8	27.78.03	Dichtungsring	1	
9	27.78.04	Bügel	1	
10	09.21.08	Sechskantmutter M10, SW 14, 2,5 hoch	1	
11	27.78.96	Tachometerwelle	1	(Hüllenslänge 820 mm)
12	27.78.98	Nabenantrieb	1	
13	09.21.07	Dichtung für Nabenantrieb	1	

K 545 180



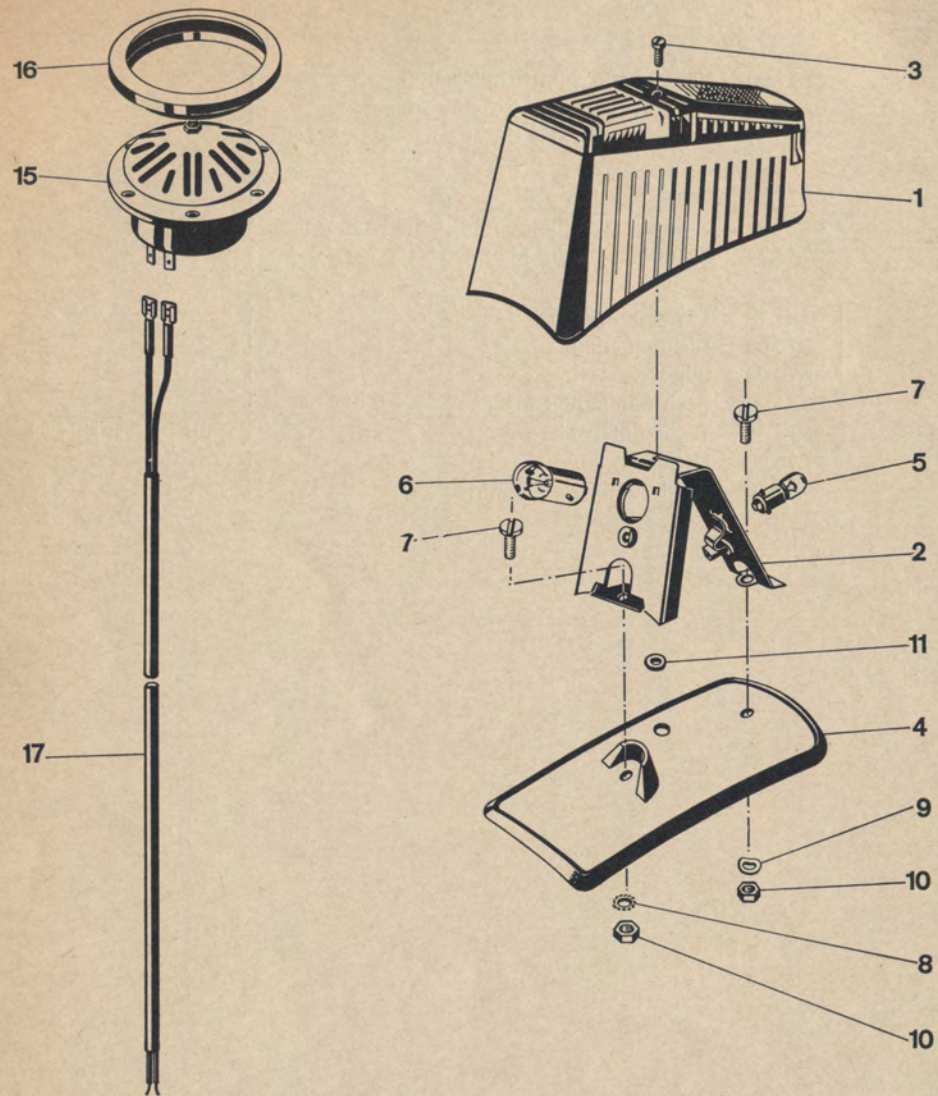

### Gruppe: Elektrische Anlage / Schlußlicht, Wechselstromschnarre

Bild-Nr.	Ersatzteil-Nr.	Benennung	Anzahl	Bemerkung
1	87.51.97	<b>Schluß-Brems-Kennzeichen-Rückstrahlerleuchte, vollst.</b>	1	Hella
—	87.51.89	Lichtgehäuse	1	
2	87.51.88	Lampenträger	1	
3	87.51.29	Gehäuseschraube M3 x 18	1	
4	▼ 87.51.28	Gehäuseunterlage	1	
—	87.51.87	<b>Schluß-Brems-Kennzeichen-Rückstrahlerleuchte, vollst.</b>	1	Ulo
—	87.51.86	Lichtgehäuse	1	
—	87.51.85	Lampenträger	1	
—	87.51.26	Gehäuseschraube M4 x 10	1	
—	▼ 87.51.25	Gehäuseunterlage	1	
5	08.15.14	Glühlampe HL 6V 4W	1	
6	08.15.15	Glühlampe G 6V 5W	1	
7	00.17.09	Zylinderschraube M5 x 10	2	nicht bei 87.51.87
8	00.40.66	Zahnscheibe A5,1	1	
9	00.43.62	Federscheibe B5	1	
10	00.20.04	Sechskantmutter M5	2	
11	87.51.04	Tülle für Rücklichtleitung	1	
15	87.51.98	<b>Wechselstromschnarre</b>	1	Bosch
—	87.51.93	<b>Wechselstromschnarre</b>	1	M & S
16	87.51.17	Haltering	1	
17	87.51.95	Kabelstrang zur Schnarre	1	

K 545128 a

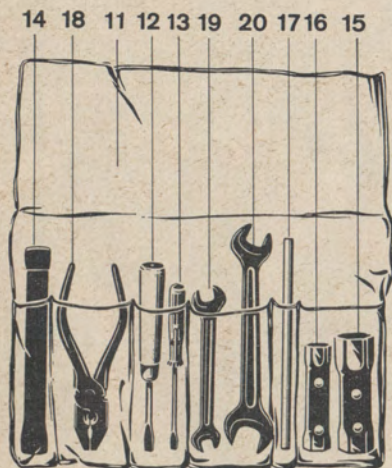
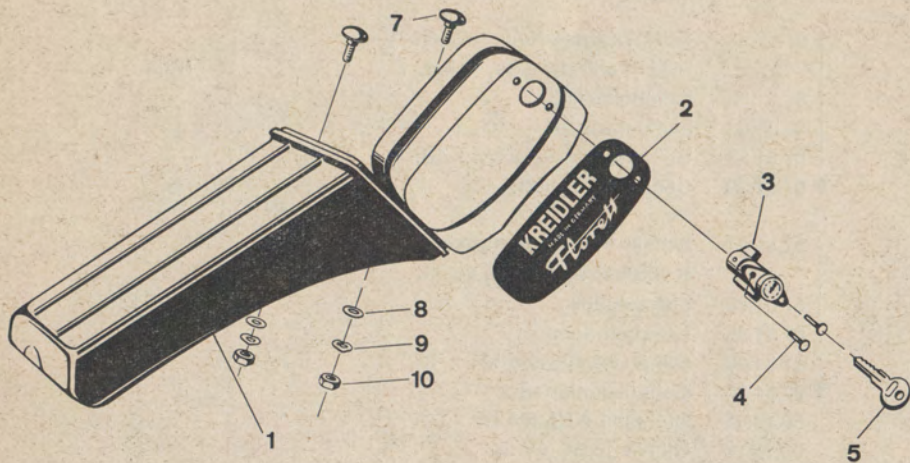

### Gruppe: Werkzeugbehälter, Werkzeug, Luftpumpe

Bild-Nr.	Ersatzteil-Nr.	Benennung	Anzahl	Bemerkung
—	27.77.99a	<b>Werkzeugbehälter, vollst.</b>	1	
1	27.77.01	Werkzeugbehälter Sozium	1	
2	27.77.03	Klebebild	1	
3	27.77.98	Werkzeugkastenschloß*	1	
4	00.59.06	Niet B3 x 8	2	
5	09.12.17	Schlüssel*	2	
7	00.18.51	Flachrundschraube M5 x 12	2	} zur Befestigung am Kotflügel
8	00.30.06	Scheibe 5,3	2	
9	00.43.62	Federscheibe B5	2	
10	00.20.04	Sechskantmutter M5	2	
11	27.07.14	Werkzeugtasche mit Gummiring	1	
12	91.01.05	Schraubenzieher 6 mm breit	1	
13	91.01.08	Schraubenzieher 3 mm breit	1	
14	27.77.11	Montiereisen	1	
15	91.01.01	Steckschlüssel SW 17 21	1	
16	27.77.04	Steckschlüssel SW 10/13	1	
17	00.59.22	Drehstift A8 x 140	1	
18	91.01.09	Kombinationszange	1	
19	00.95.55	Doppelmaulschlüssel 8 x 11	1	
20	00.95.56	Doppelmaulschlüssel 10 x 13	1	
—	09.12.17	Schlüssel für Lenkschloß*	2	
—	27.00.89	<b>Luftpumpe</b>	1	

\* Achtung:  
Bei Schloß- und Schlüsselbestellung bitte Schlüssel-Nr. angeben.

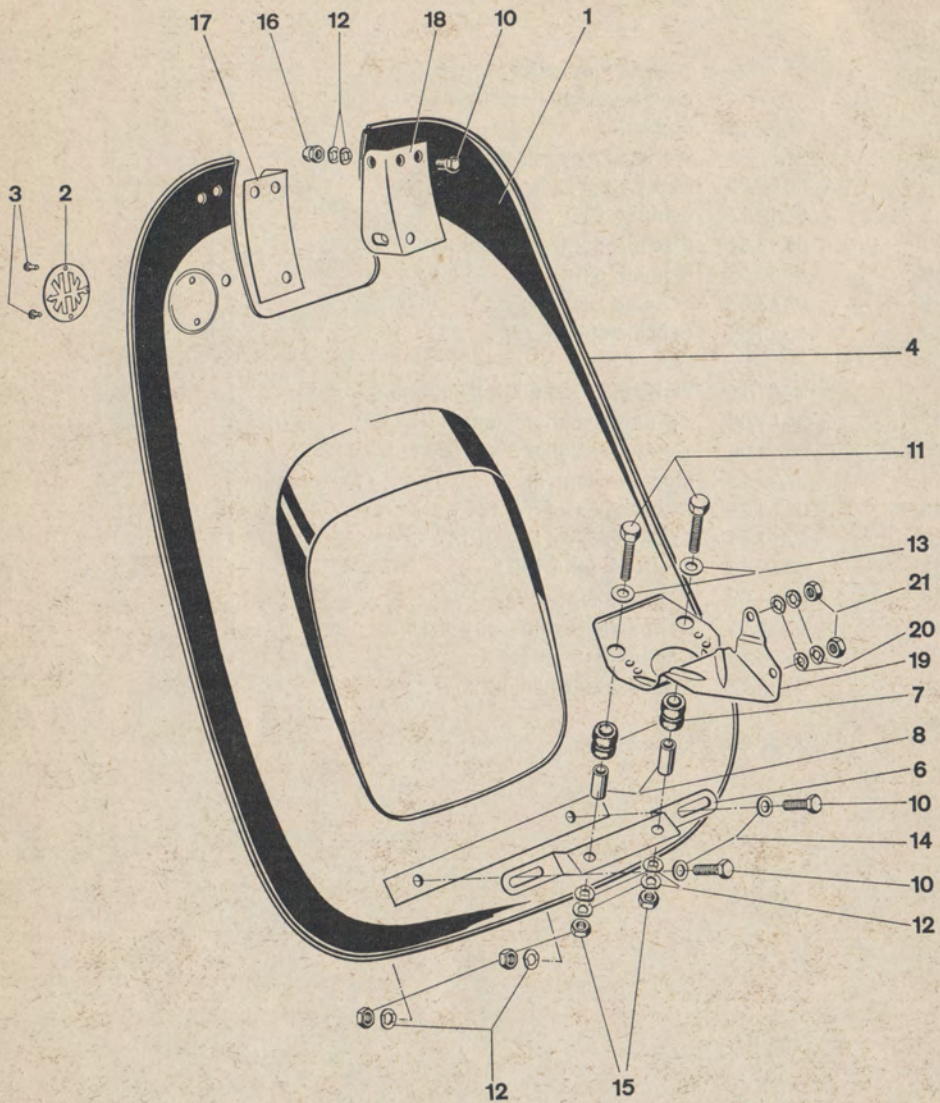

K 545181

### Gruppe: Sonderzubehör / Beinschutz, hoher Lenker

Bild-Nr.	Ersatzteil-Nr.	Benennung	Anzahl	Bemerkung
—	97.81.00	<b>Beinschutz, vollst.</b>	1	
1	97.81.99	Schutzschild	1	
2	27.26.02	Plakette	1	
3	00.58.54	Senkriet 2 x 5	2	
4	97.71.06	Chromeffektleiste (1895 lg.)	1	
6	97.61.02	Halter	1	
7	97.21.03	Buchse	2	
8	97.21.04	Hülse	2	
10	00.11.23	Sechskantschraube M6 x 12	8	
11	00.11.32	Sechskantschraube M6 x 25	2	
12	00.43.63	Federscheibe B6	18	
13	00.33.50	Scheibe A6,4	2	
14	00.30.02	Scheibe 6,4	2	
15	00.20.19	Sechskantmutter M6	4	
16	00.29.06	Hutmutter M6	6	
17	97.71.04	Halterung links	1	
18	97.71.05	Halterung rechts	1	
19	37.51.10	Bodenwanne	1	
20	00.43.63	Federscheibe B6	4	
21	▼ 00.20.19	Sechskantmutter M6	2	
—	57.93.54	<b>Lenkerbügel</b>	1	
—	57.93.57	Klemmbügel, gerauht	2	
—	57.74.50	Kupplungszug	1	
—	57.74.51	Vorderrad-Bremszug	1	
—	57.74.52	Gaszug	1	
—	87.71.57	<b>Lenkerschalter</b>	1	
—	▼ 87.71.56	Elektr. Leitungen zum Lenkerschalter	1	

## Sortimente

Bild-Nr.	Benennung	Anzahl
00.01.71	<b>Satz Radialdichtringe</b> , vollst	1
00.77.50	Radialdichtring B15 x 24 x 7	1
▼ 00.76.53	Radialdichtring 17 x 28 x 8	2
00.01.69	<b>Satz Kugellager</b> , vollst.	1
00.63.00	Kugellager BO 17	2
00.60.31	Kugellager 6004/C3	1
00.61.00	Kugellager 6201/C3	1
00.61.01	Kugellager 6202 C3	2
▼ 00.61.30	Kugellager 6302/C3	1
00.01.81	<b>Satz Dichtungen</b> , vollst.	1
15.61.10	Gehäusedichtung	1
15.10.02	Dichtung für Gehäusedeckel	1
15.63.61	Dichtung für Saugleitung	1
15.63.64	Zylinderfußdichtung	1
37.52.27	Dichtung für Saugschalldämpfer	1
00.70.01	Dichtring C12 x 16	2
00.70.04	Dichtring A10 x 14	1
00.70.08	Dichtring C6 x 10	1
00.70.11	Dichtring C7,2 x 12 x 2	2
00.70.12	Dichtring A26 x 31	2
15.51.02	O-Ring für Gehäuse links	1
15.56.15	O-Ring für Schaltwalze	1
00.01.67	O-Ring für Kickstarterwelle	1
15.51.04	Rundschnurring für Gehäuse links	1
▼ 01.10.01	Dichtung für Schaltarretierung Bosch MNR 24/3 X	1

## ALPHABETISCHES SACHVERZEICHNIS

	Seite	Bild-Nr.	Abb. Seite
Abziehbild . . . . .	31, 49, 65	20, 2, 3, 4, 2	30, 48, 64
Antriebskette . . . . .	57	32	56
Auspuff . . . . .	51	1-16	50
Beinschutz . . . . .	67	1-21	66
Bodenwanne . . . . .	13, 67	13, 19	12, 66
Bowdenzüge . . . . .	37, 43-45	20, 27, 29, 11	36, 42-44
Bremshebel . . . . .	37	11	36
Bremslichtschalter . . . . .	37	19	36
Bremsnabe vorn . . . . .	53	3-22	52
Bremsnabe hinten . . . . .	55, 57	3-42	54, 56
Bremszug . . . . .	37	20	36
Dichtungen . . . . .	68	-	-
Distanzgabel . . . . .	23	15	22
Drehgriff . . . . .	43	19	42
Faltenbalg . . . . .	43	30	42
Federbein . . . . .	35	4	34
Felgen . . . . .	53, 55	1	52, 54
Festgriff . . . . .	45	10	44
Fußrasten . . . . .	37	2	36
Fußschalthebel . . . . .	15	12	14
Gabelteile . . . . .	39, 41	1-31	38, 40
Gabelverkleidung . . . . .	41	9-16	40
Gasdrehgriff . . . . .	43	13-26	42
Gaszug . . . . .	43	27	42
Gehäusedeckel . . . . .	13	16	12
Gehäuse links . . . . .	11	1-31	10
Gehäuse rechts . . . . .	13	1-21	12
Gepäckträger . . . . .	33	5	32
Handbremshebel . . . . .	43	20	42
Hauptrahmen . . . . .	31	1	30
Hinterrad . . . . .	55, 57	1-43	54, 56
Hinterradkotflügel . . . . .	33	20	32
Hinterradschwinge . . . . .	35	1	34
Keder für Motorverkleidung . . . . .	47	2, 3, 4, 10	46
Keilwelle . . . . .	23	5	22
Kennzeichenhalter . . . . .	33	21	32

	Seite	Bild-Nr.	Abb. Seite
Kette für Antrieb . . . . .	57	32	56
Kettenkasten oben, unten . . . . .	47	29, 30	46
Kettenrad . . . . .	57	31	56
Kettenritzel . . . . .	23	17	22
Kettenspanner . . . . .	57	38, 39	56
Kickstarterhebel . . . . .	25	22	24
Kickstarterwelle . . . . .	25	1	24
Kolben . . . . .	17	7	16
Kraftstoffbehälter . . . . .	49	1	48
Kraftstoffhahn . . . . .	49	14	48
Kugellager . . . . .	68	—	—
Kupplungsbetätigungswelle . . . . .	11	16	10
Kupplung . . . . .	1	11–30	20
Kupplungshebel . . . . .	11, 45	17, 1–10	10, 44
Kupplungsrad 77 z . . . . .	21	11	20
Kupplungszug . . . . .	45	11	44
Kurbeltrieb . . . . .	19	1–4	18
Lamellen für Kupplung . . . . .	21	18, 24, 25	20
Lampenhalter . . . . .	43	6	42
Lenker . . . . .	43, 67	1	42
Lenkerarmaturen . . . . .	43–45	1–26	42–44
Lenkerschalter . . . . .	61	4	60
Lenkschloß . . . . .	31	6	—
Luftfilter . . . . .	27	32	30
Luftpumpe . . . . .	65	—	26
Motor . . . . .	9	1	8
Motorverkleidung . . . . .	47	1,9	46
Nabenantrieb . . . . .	61	12	60
Öleinfüll- und Ablaßschraube . . . . .	11, 13	31, 21	10, 12
Pleuel . . . . .	19	2	18
Primärantrieb . . . . .	19, 21	7, 11	18, 20
Radialdichtringe . . . . .	68	—	—
Rahmen . . . . .	31	1	30
Reifen . . . . .	53, 55	—	—
Ritzel 21 z . . . . .	19	7	18
Rückblickspegel . . . . .	45	12	44
Rückholfeder . . . . .	11, 37, 53, 57	18, 14, 23, 43	10, 36, 52, 56
Rücklicht . . . . .	63	1–4	62

	Seite	Bild-Nr.	Abb. Seite
Saugschalldämpfer . . . . .	27	33–38	26
Schalldämpfer . . . . .	51	1–8	50
Schalter für Scheinwerfer . . . . .	61	4	60
Schaltgabel . . . . .	23	21, 22, 24	22
Schaltrad . . . . .	23	7, 9	22
Schaltwalze . . . . .	23	20	22
Scheinwerfer . . . . .	59	1–16	58
Scheinwerferhalter . . . . .	43	6	42
Schlüssel . . . . .	31, 65	10, 5	30, 64
Schlußlampe . . . . .	63	1	62
Schnarre . . . . .	63	15	62
Sitzbank . . . . .	33	1	32
Sortimente . . . . .	68	—	—
Soziusrasten . . . . .	35	13	34
Spannband für Gepäckträger . . . . .	33	6	32
Ständer . . . . .	35	14	34
Steuerkopfverkleidung . . . . .	31	11	30
Steuerlager . . . . .	31, 41	4, 5, 1–6	30, 40
Tachometer . . . . .	61	7–13	60
Teleskoptgabel . . . . .	39	1–31	38
Tellerfeder für Kupplung . . . . .	21	19	20
Typschild . . . . .	31	18	30
Unterbau . . . . .	37	1	36
Vergaser . . . . .	27	1–31	26
Vergaserdrehgriff . . . . .	43	13–26	42
Vergaserstutzen . . . . .	17	3	16
Verkleidung für Gabel . . . . .	41	9, 10	40
Verkleidung für Steuerkopf . . . . .	31	11	30
Verkleidung für Motor . . . . .	47	1, 9	46
Vordergabel . . . . .	39	1–24	38
Vorderrad . . . . .	53	1–23	52
Vorderradbremsszug . . . . .	43	29	42
Vorderradkotflügel . . . . .	41	17	40
Vorgelegewelle . . . . .	23	1	22
Wechselstromschnarre . . . . .	63	15	62
Werkzeug . . . . .	65	11–20	64
Werkzeugbehälter . . . . .	65	1	64
Zahnrad 22 z, 32 z, 36 z, 47 z . . . . .	23	26, 10, 8, 6	22
Zünder BOSCH . . . . .	29	1	28
Zündkerze . . . . .	17	19	16
Zylinder . . . . .	17	1	16
Zylinderkopf . . . . .	17	12	16

