



KLIMASTÅL



400 80 011



hei@Klimastal.no

Storkjøkken



TOTALLEVERANDØR AV VENTILASJON OG INNEKLIMA

Enten Veggnette Eller Taknette, Bokshette Eller Skrånette Riktig Modell Avhengig Av Kravene

- Type B01K -

Vegg-/taknette som bokshette
Tilgjengelig i BASIS / HIGH-versjoner

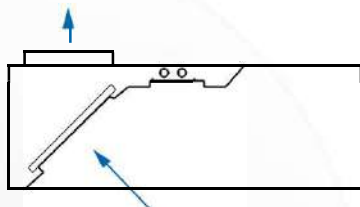

- Type B01T -

Vegg-/taknette som skråtelt versjon
Tilgjengelig i BASIS / HIGH-versjoner

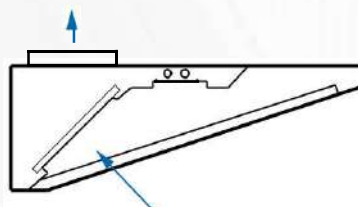

Fleksibelt fjæringssystem følger med alle typer

Inkludert med hver kjøkkenhette er:

- 4 suspensjonsøyne for oppheng fra taket
- 2 ekstra opphengssett for veggmontering (type B01K+T)
- Begge kan kombineres etter behov, avhengig av situasjonen
- Skruer, dybler, kjettinger etc. må legges til på stedet.

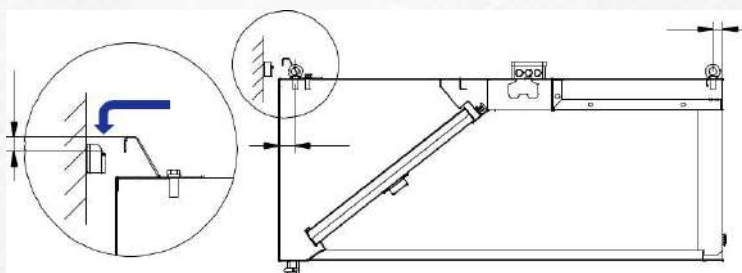
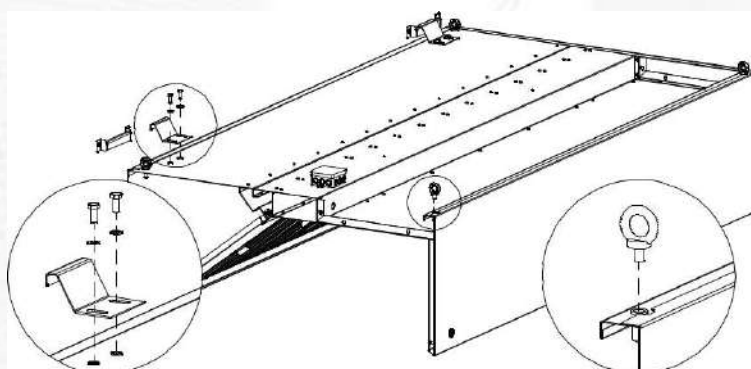

Eksos Hetter

Standard Med LED-Innfelt Belysning Bak Beskyttelsesglass

- Laget Av Rustfritt Stål Av Høy Kvalitet CNS 1.4301 / Kuttet K 240
- Inkl. Flammebeskyttelsesfilter Type FF-2A (I Henhold Til DIN EN 16282-6 F-1)
- Inkl. 1/2" Fettavløpskran
- Inkl. Opphengsanordning For Vegg OG Tak Inkludert I Leveringsomfange
- Aerosolsammelrinne Vollverschweißt
- Versjonsbasis: Kropp Prikket Og Brettet
- **Versjon Høy:** Kroppssveiset (Hode- Og Hjørneledd)



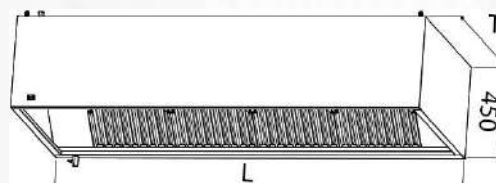

Standard Med LED-Belysning Bak Beskyttelsesglass

- Laget Av Rustfritt Stål CNS 1.4301 / Finish K 240
- Inkl. Flammebeskyttelsesfilter FF-2A I Henhold Til DIN EN 16282-6 F-1
- Inkl. 1/2" Dreneringsventil For Fett
- Komplet Fjæringssystem For Vegg OG Tak
- Fullt Sveiset Aerosoloppsamlingskanal
- Versjon Grunnleggende: Kroppspunkt Sveiset Og Brettet
- Versjon Høy: Helseveiset Kropp (Hode- Og Hjørneledd)







Alternativer

	Navn	Detaljer	Sak nr.
	Kombiabscheider FF-4S35A i henhold til DIN EN 16282-6 F-1 Separator FF-4 i henhold til DIN EN 16282-6 F-2	Ideell for store mengder fett f.eks. asiatisk mat • Ideell for sculleri / Utdeling av mat •	20 s.s. 04 s.s. 189
	Luftmengenschieber DN 315 • Glidebryter for luftstrøm	Byggehøyde 211mm Monteringshøyde	ZWH-LM-0315-H01
	Bündkragen DN 250 • spigot Bündkragen DN 300 • spigot Bündkragen DN 315 • spigot		ZAL-BK-250 ZAL-BK-300 ZAL-BK-315

Versjon innebygd vifte med tilbehør - ikke kompatibel i henhold til VDI 2052 / ark 1 og MüLAR 8.2!

Luftkanaler via tak (standard) eller hetterrygg (spesifiser ved bestilling!)

	Einbauventilator DMA 7/7 fra lengde 1000 til 1500mm	Volumetrisk strøm opp til maks 1.650m ³ /t •	1 - Luftutløp ovenfor, se s. 189 2 - Luftuttak bak s. 189
	Einbauventilator DMA 9/9 fra lengde 1600 til 3000mm	Volumetrisk strøm opp til Maks 2 700 m ³ /t •	3 - Luftutløp ovenfor, se s. 189 4 - Luftuttak bak s. 189
	Innebygd kontroll med digitalt display (elektronisk)	er installert flatt i hetten frontpanel	2 - se side
	Ekstem hastighetsregulator (transformator)	til DMA 7/7 til DMA 9/9 ED	DS-W-030A-H54 DS-W-050A-H54
	Ausblasstutzen	rett DN 250 rett DN 250	til DMA 7/7 til DMA 9/9
			ZWH-AS-TR-H01-01 ZWH-AS-TR-H01-03
	Ved Haubendach	90°DN 250 90° DN 250	til DMA 7/7 til DMA 9/9
			ZWH-AS-240/250-H01-00 ZWH-AS-310/250-H01-00

Eksos Hetter

- Standard Med LED-Innfelt Belysning Bak Beskyttelsesglass
- Laget Av Rustfritt Stål Av Høy Kvalitet CNS 1.4301 / Kuttet K 240
- Inkl. Flammehemmende Filter Type FF-2A (I Henhold Til DIN EN 16282-6 F-1)
- Inkl. 1/2" Fettavløpskran
- Inkl. Opphengsanordning For Vegg OG Tak Inkludert I Leveringsomfanget
- Aerosolsammelrinne Vollverschweißt
- Versjonsbasis: Kropp Prikket Og Brettet
- **Versjon Høy:** Kroppssveiset (Hode- Og Hjørneledd)

- standard med LED-belysning bak beskyttelsesglass
- laget av rustfritt stål CNS 1.4301 / finish K 240
- Inkl. flammebeskyttelsesfilter FF-2A i henhold til DIN EN 16282-6 F-1
- Komplette opphengssystem for vegg OG tak
- Fullt sveiset aerosoloppsamlingskanal
- Versjon Basic: kroppspunkt sveiset og brettet
- Versjon Høy: helsveiset kropp (hode- og hjørneledd)

Betegnelse

Kombiabscheider FF-4S35A
i henhold til DIN EN 16282-6 F-1

Separator FF-4
i henhold til DIN EN 16282-6 F-2

Luftmengenschieber DN 315

Bündkragen DN 250 • spigot

Bündkragen DN 300 • spigot

Bündkragen DN 315 • spigot

Detaljer

Ideell for store mengder fett
f.eks. asiatisk mat

Ideell for sculleri /
Utdeling av mat

Byggehøyde 211mm

Sak nr.

20 s.s. 189

04 s.s. 189

ZWH-LM-0315-H01

ZAL-BK-250

ZAL-BK-300

ZAL-BK-315

Version Einbauventilator mit Zubehör - nicht nach VDI 2052/Blatt 1 und MÜLAR 8.2 konform!

Betegnelse

Detaljer Punkt

Sak nr.

Luftkanaler via tak (standard) eller hetterygg (spesifiser ved bestilling!)



Einbauventilator DMA 7/7
fra lengde 1000 til 1500mm •
Einbauventilator DMA 9/9
fra lengde 1600 til 3000mm •

Volumetrisk strøm opp til
maks 1.650m³/t •
Volumetrisk strøm opp til
Maks 2 700 m³/t •

1 - Luftutløp ovenfor, se s. 189
2 - Luftuttak bak s. 189
3 - Luftutløp ovenfor, se s. 189
4 - Luftuttak bak s. 189

Innebygd kontroll med digital skjerm
(elektronisk)

er installert i panserets frontpanel
Planlegge installert

2- se side 189

Ekstern hastighetsregulator
(transformator)-

for DMA 7/7
for DMA 9/9 ED

DS-W-030A-H54
DS-W-050A-H54



Avtrekkdsyde rett DN 250
geråde DN 250

For DMA 7/7
for DMA 9/9

ZWH-SOM-TR-H01-01
ZWH-SOM-TR-H01-03

ved utløp til 90° DN 250
Haubendach

for DMA 7/7
for DMA 9/9

ZWH-AS-240/250-H01-00
ZWH-AS-310/250-H01-00

