

Original brugsanvisning



Benzin højtryksrensere

CWP 2042ST – 2530ST – 3025ST – 3521ST – 4018ST – 5015ST

Indholdsfortegnelse:

Forside	Side	1
Overensstemmelseserklæring på Højtryksrensere - DK	Side	2
1. Beskrivelse af maskinen	Side	3
1.1 Anvendelse	Side	3
1.2 Funktion	Side	4
2. Brugsanvisning	Side	5
2.1 Forberedelse	Side	5
2.2 Betjening	Side	6
2.3 Sikkerhedsregler	Side	11
3. Vedligeholdelsesvejledning	Side	13
3.1 Generel vedligeholdelse	Side	13
3.2 Fejlfinding	Side	15
3.3 Reservedele	Side	15
4. Installation og montage	Side	19
4.1 Udpakning	Side	19
4.2 Flytning	Side	19
4.3 Tekniske data	Side	20
4.4 EI-diagram	Page	22
5. Noter	Side	28

EC-DECLARATION OF CONFORMITY FOR MACHINERYManufacturer: **KENT HØJTRYK A/S****Skovbrynet 10
DK - 6752 Glejbjerg
+45 75 26 73 00**

Tel:



Erklærer hermed, at Maskine:

Benzin højtryksrensereModel: 2042ST: 2530ST: 3025ST: 3521ST: 4018ST: 5015ST: 

Fabr. nr.:

Årgang:

Er fremstillet i overensstemmelse med:

- Bestemmelserne i Rådets direktiv af 17. maj 2006 om indbyrdes tilnærmelse af medlemsstaternes lovgivning om maskiner (**2006/42/EF**) under særlig henvisning til direktivets **bilag II, A og bilag I**, om væsentlige sikkerheds- og sundhedskrav i forbindelse med konstruktion og fremstilling af maskiner.
- Bestemmelserne i Rådets direktiv af 12. december 2006 om indbyrdes tilnærmelse af medlemsstaternes lovgivning om elektrisk materiel bestemt til anvendelse inden for visse spændingsgrænser (**2006/95/EF**).
- Bestemmelserne i Rådets direktiv af 15. december 2004 om indbyrdes tilnærmelse af medlemsstaternes lovgivning om elektromagnetisk kompatibilitet (**2004/108/E**).

Er fremstillet i overensstemmelse med følgende **nationale/internationale standarder og tekniske specifikationer**:DS/EN 60335-2-79
DS/EN ISO 12100:2010
DS/EN 60204-1:2006Sikkerhed - Særlige krav til højtryksrensere og damprensere. 2012-11-05
Maskinsikkerhed - Generelle principper for konstruktion - Risikovurdering og risikonedsettelse.
Maskinsikkerhed - Elektrisk udstyr på maskiner - Del 1: Generelle krav

Ove Jørgensen

(Sign)

Date: 18/4-2017

1. Beskrivelse af maskinen

1.1 Anvendelse:

Tillykke med valget af en Kent højtryksrenser. De har købt en enhed af høj teknologisk værdi. Det er en professionel og pålidelig maskine, som De vil anvende i årevis, og vi beder Dem derfor omhyggeligt læse og følge denne instruktionsbog.

Denne instruktionsbog er en integreret del af maskinen og skal læses omhyggeligt før maskinen installeres og tages i brug. Manualen indeholder vigtige informationer og instruktioner for sikkerhed, drift og service på maskinen.

Opbevar instruktionsbogen omhyggeligt.

KENT

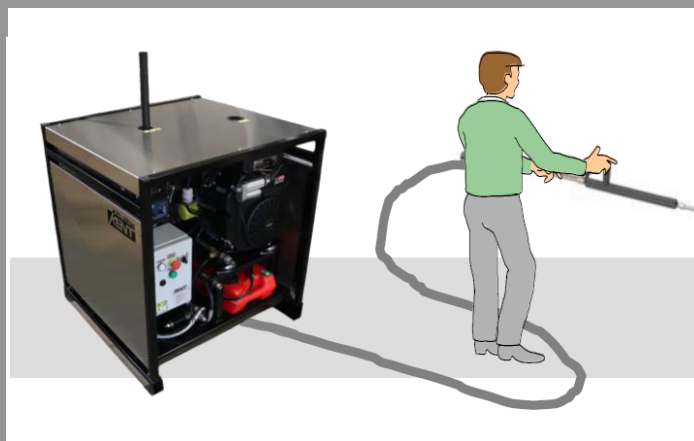

Brugsforskrifter:

Denne maskine er udelukkende produceret til rensning med højtryksstråle, der giver mulighed for at rengøre maskiner, ting og overflader. Det er også muligt at tilsætte kemikalier. Rensemidlerne skal være egnet til stort tryk og evt. høje vandtemperaturer. Ved denne form for rengøring er det nødvendigt at følge brugsvilkårene for disse rengøringsmidler.

Højtryksrensere kan rengøre med enten koldt eller varmt vand, men pumperne i højtryksrensere må af tekniske årsager ikke arbejde med vandtemperaturer over 60° C. Højere vandtemperatur kræver et udstyr der opvarmer vandet på afgangssiden af denne højtryksrenser. Vandtemperaturen kan i de fleste tilfælde forbedre rengøringsprocessen på især fedtede overflader.

Højtryksrenseren kører på ren benzin. Se mærkepladen.

Højtryksrenseren må kun anvendes til brugsvand eller indvundet regnvand med en renhed svarende til vandværksvand. Vandtilgangen skal være lig med eller større end pumpens ydelse i l/min.

Højtryksrenseren er relativ lydsvag og støjer under 97 dB. Man skal dog sørge for, at operatøren bruger høreværn, hvis arbejdet vurderes at være høreskadeligt. Det vil sige, at også støjbelastninger under 85 dB(A) kan betyde, at der skal bruges høreværn (4).

Eksempler på anvendelsesmuligheder:

Landbrug: Intensive opfednings – og opdrætsvirksomheder, landbrugsvirksomheder og slagterier.

Reparationsværksteder: Vedligeholdelse af traktorer og landbrugsmaskiner.

1.2 Funktion:

Udsnit af en 3 cyl. højtrykspumpe

KENT

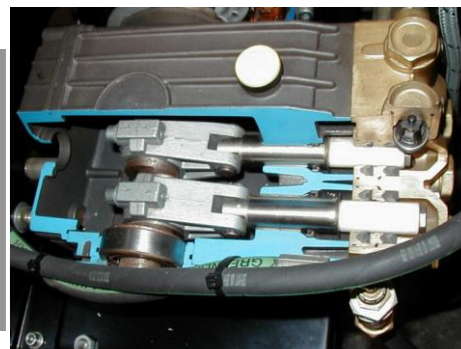

Pumper:

3-cyl., vibrationsfri og lydsvag, oliebadsmurt højtryks radialpumpe. Stemplerne er af uopslideligt keramisk materiale. Pumpen er anvendelig til indgangstemperaturer op til 60° C.

Sikkerhedsventil:

Indbygget, justerbar omløbsventil til trinløs regulering af vandmængden.

Trykregulering:

Arbejdstykket justeres på lansen fra 30 bar til max. tryk. Lavtryks kemiinjektion reguleres også pr. ventil på lansen.

Alm. Beskrivelse/udstyr:

Pulverlakeret stålstel og rustfri stålskærm, 10/20 m højtryksslange, pistolhåndtag, dobbeltlans inkl. dyser.

Ekstra udstyr:

- start/stop automatik
- kemidunk + holder.

Produkter:

Produkttrækken består af renserne med en ydelse på 23,5HK. Produkttrækken kan yde mellem 200 og 500bar med et vandflow på mellem 15 og 42L. Mobil version kan også fås hos KENT Højtryk A/S

Sådan bruges benzinmotoren (Kun Benzin):

Choker | Gashåndtag | Tænding



Brug choker håndtaget når maskinen er kold. (Choker håndtaget skal trækkes til venstre som vist på billedet). (Gas håndtaget under choker håndtaget vil ikke virke, eftersom Speedmatic er installeret. Speedmatic gør, at motorens omdrejninger bliver styret af spulehåndtaget og det ønskede tryk). Når choker håndtaget er i venstre position, startes motoren ved at tændingen drejes til højre. Når motoren er tændt, skal choker håndtaget forsigtig trækkes til højre. Når choker håndtaget er trukket til højre, er maskinen klar til brug.

2. Brugsanvisning

2.1 Forberedelse

Højtryksrenseren flyttes enten med en truck eller ved at fastspænde maskinen direkte til en palle, eller ved at løfte med en truck direkte under stellet.

Hightryksrenseren skal være slukket og nedkølet før flytning



Vægt: 150 kg.

Løft aldrig over 0,5 m og aldrig over personer. Tilslut først strøm og vand, når enheden står på et stabilt og vandret gulv.

Denne enhed er testet og prøvekørt fra fabrikken, men transporten kan medføre at den kræver en finjustering og et visuel check på alle funktioner. Undersøg altid for løse strømledninger, skruer og for defekte samlinger. Ret især opmærksomheden på gevindsamlinger og hvor der monteres udstyr i højtryksrenserens af- og tilgangsstudse.

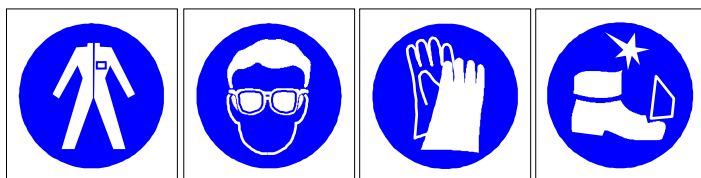

Sørg for at personlige værnemidler er inden for rækkevidde og vi anbefaler at bruge beskyttelsesdragt, beskyttelsesbriller, handsker og sikkerhedsfodtøj når højtryksrenseren betjenes.

Tilrettelæg altid arbejdet efter gode ergonomiske principper og planlæg pauser under store og vedvarende arbejdsopgaver. Undgå at ryg og arme overbelastes og tilrettelæg arbejdsdagen i samråd med driftslederen. Lav variationer eller passende pauser for at undgå ensidige belastninger.

Kontroller olieniveauet i pumpens kontrolglas. (Olieskift efter 25 timers drift. Herefter pr. 200 driftstimer. Anvende en god motorolie SAE 20/30.

Kontroller om der mulighed for at tilsluttet den rigtige net spænding.

Check om vandfilter er fri for snavs.

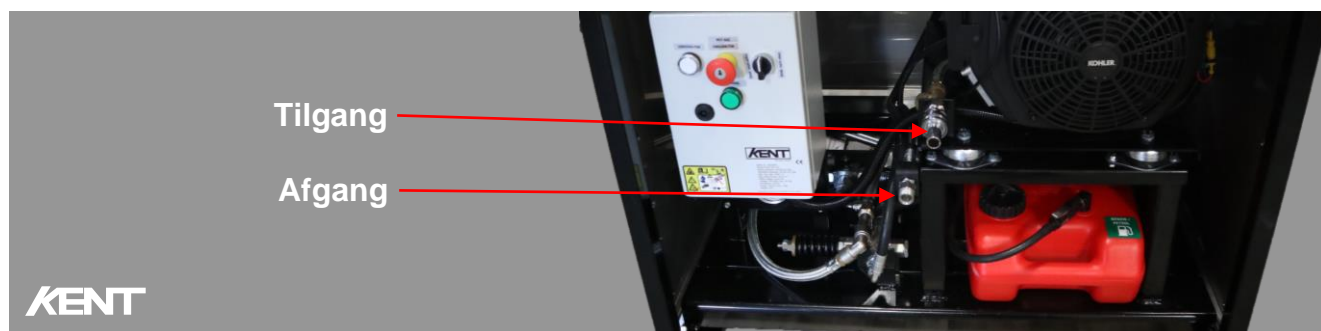

Tilslut vandtilgang på koldtvandsrenseren med en 3/4" vævsforstærket slange. Benyt vandværksvand eller "rejekt vand" (renset spildevand), hvis dette er tilgængeligt.

2.2 Betjening

Kun personer over 18 år må betjene denne maskine.



(Dansk At-vejledning D. 2.20 November 2006):

Unge omfattet af undervisningspligten må ikke arbejde med trykanlæg.

Unge, der er fyldt 15 år, og som ikke er omfattet af undervisningspligten, må som hovedregel ikke arbejde med trykanlæg med et tryk på over 7 MPa (70 bar).

Dog må unge, der er fyldt 16 år, og som ikke er omfattet af undervisningspligten, inden for landbrug og gartneri arbejde med trykanlæg med et arbejdstryk på over 7 MPa (70 bar). Trykanlægget må kun anvendes til rengøring, maling, rustbeskyttelsesmidler o.l.

Unge under 18 år må højst beskæftiges 4 timer dagligt med arbejde, hvor der benyttes luftforsynet åndedrætsværn.

Ved længere tids brug, bør der benyttes vibrationsdæmpende handsker som f.eks. TEGERA 9185

Før start:

Fjern genstande eller gods der kan tage skade under højtryksrensningen.

Brug stopklodser ved et hjul, hvis højtryksrenseren står på et skrående terræn.

Højtryksrenseren må kun bruges på stige, når der er tale om en platformstige med rækværk. Højden til platformen må ikke overstige 3 m. Platformstigen skal være konstrueret efter principperne i EN 131 eller have et tilsvarende sikkerhedsniveau.

Tilslutning af højtryksdelen:

1. Monterer den ene ende af højtryksslangen til pistolen. Den anden ende monteres på afgangens af maskinen. Montere dyserør til pistolen.
2. Før brug af maskinen, kontrollerer højtryksslangen for brud. I tilfælde af udskiftning kontrollerer at den nye har samme specifikationer som den originale. De tekniske spec. (max. arbejdstryk, fremstillingsdato og producent) skal være stemplet på slangen.

Montering af vandtilgang:

1. Max temperatur af vandtilførsel må ikke overskride 60° C.
2. Forbind en forstærket vandslange med 19 mm indv. Dia. (3/4") til indgangen på maskinen.
3. Vær opmærksom på at vandtilførslen formindskes i takt med længden på tilførselsslangen.

Vigtigt:

Vær opmærksom på at vandet der tilføres maskinen er helt rent. Brug af maskinen uden vand eller med vandtilsudset med sand eller korrosive materialer vil ødelægge pumpen.

Benzin:

1. Påfyld almindeligt benzin i den røde beholder.

Opstart af maskine:

1. Nu kan de åbne for vandet.
2. Hold pistolen i åben stilling for udluftning.
3. Start maskinen på kontakten.
4. Det er muligt at regulere trykket på det dobbelte dyserør.



KENT



Kemidossering:

Påfyld den ønskede kemikalie i plastdunk. Monter injektorens sugeslange i dunken der stilles ved siden af højtryksrenseren. Åben for ventil på dobbelt dyserør, og der tilføres nu ca. 10 % kemikalie i vandet.

Indendørs højtryksrensning er kun tilladt i haller og med god ventilering. Hvis man føler sig utilpas under en rengøring, skal man straks afbryde arbejdet og gå ud i fri luft. Årsagen kan stamme fra de rengøringsstoffer som man eksempelvis har brugt i forbindelse med rengøringen. Undersøg derfor grundigt om disse materialer anvendes sikkerhedsmæssigt og miljømæssigt korrekt. Informationer findes ofte på emballagen der følger med rengøringsmaterialet. Forsøg aldrig at eksperimentere med tilsætningsstoffer som kan påvirke sundheden for de tilstedeværende og evt. husdyr. Kommer der væske i øjnene, skylles øjet straks med rindende vand, hvorefter man skal opsøge læge. Hvis muligt medbringes informationen på rensedmidlet, f.eks. medbringes emballagen, så lægen kan yde den bedste behandling.

Rengøringsstoffer kan variere i kvalitet og det skal sikres om de er egnet til høje driftstemperaturer under stort tryk. Tag også hensyn til miljøet, især hvor der er afløb til et ubeskyttet dræn. Anskaf om nødvendigt datablade, hvor både stoffets fareklasse og personbeskyttelse er defineret fra en skala mellem 1 – 6, hvor 6 er farligst! Brug aldrig aggressive stoffer som syrer, fortynder eller eksplosive stoffer i dette redskab. Hvis muligt kan man skifte til et mindre ætsende rengøringsmiddel.

KENT



Åndedrætsværn / høreværn (Dansk At-vejledning D. 2.20 November 2006):

Ved arbejde under 2,5 MPa (25 bar) og hvis der er forværende faktorer såsom kemikalier, der er sundhedsskadelige ved indånding, mikroorganismer eller rester af organisk oprindelse til stede, skal de ansatte anvende egnede åndedrætsværn.

Der skal altid anvendes egnede åndedrætsværn ved arbejde over 2,5 MPa (25 bar).

Åndedrætsværnet skal være med minimum et P2-filter, som beskytter både mod faste partikler og væskeformige aerosoler. Det sikreste er at benytte luftforsynet åndedrætsværn. Der kan ofte være tvivl om luftforureningens art og koncentration, fordi det kan være svært at afgøre, hvad der river sig løs fra de bestrålede overflader. Hvis der skal arbejdes mere end tre timer dagligt, skal åndedrætsværnet være luftforsynet eller filtrerende med turboenhed (blæser).

Indånding af aerosoler indeholdende overfladeaktive stoffer (fx sæbe) og fedt- og proteinrester udgør en risiko for udvikling af luftvejslidelser og er desuden slimhindeirriterende (3).

Arbejdsgiveren skal sørge for, at de ansatte bruger høreværn, så snart arbejde, der vurderes at være høreskadeligt, påbegyndes. Det vil sige, at også støjbelastninger under 85 dB(A) kan betyde, at der skal bruges høreværn (4).

Åndedrætsværn og høreværn skal passe sammen, og de skal helst være testet sammen.

At-vejledning D.5.4 Januar 2008:



Filtrerende ansigtsmaske.



Filtrerende åndedrætsmaske.
Partikelfiltre inddeles i tre klasser:

- P1 laveffekt-filter
- P2 middeffekt-filter
- P3 højeffekt-filter.

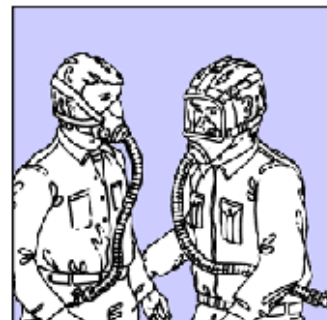

Lufforsyнет åndedrætsværn

Klasse P2

har en større udskillelsesgrad og beskytter derfor i større omfang. Det kan bruges mod sundhedsskadeligt og giftigt støv, men ikke mod radioaktivt støv, bakterier og virus. Disse filtre kan beskytte alene mod faste partikler eller både mod faste partikler og væskeformige aerosoler. Er filtret afprøvet efter EN149:2001, beskytter filtret både mod faste partikler og væskeformige aerosoler.

Vigtigt:

Ved planlægningen af arbejdet skal der tages højde for, at aerosoler, især de små, hænger længe i luften, også efter at trykarbejdet er stoppet. Det vil derfor ofte være nødvendigt at anvende personlige værnemidler, også efter at det egentlige trykarbejde er stoppet. De meget små aerosoler kan hænge op til 1,5 time i luften efter at højtryksrenseren er stoppet.

Brug kun biologiske kemikalier med PH-værdi mellem 7 og 12. Disse kemikalier skal stemme overens med love og regulativer som findes i de lande hvor de bruges. Brugsforskrifterne for denne maskine bør nøje overholdes. Alt andet betegnes om ukorrekt. Producenten kan ikke gøres ansvarlig for uheld der skyldes forkert brug af maskinen. Denne maskine må under ingen omstændigheder adskilles. I tilfælde af demontering af maskinen afskriver producenten sig alt ansvar i forbindelse med brug og sikkerhed.

Kontrol af vandfilter

Det er vigtigt at tjekke vandfilteret før opstart af maskine. Huske at et rengjort vandfilter betyder længere levetid og drift af maskine.

Forholdsregler i tilfælde af opbevaring/frost:

Hvis maskinen skal opbevares et sted hvor der er risiko for frost eller skal være ubenyttet i mere end 3 mdr. er det tilrådeligt at hælde frostvæske i pumpen, mængden til den i biler. I tilfælde af lave temperaturer er det muligt at nogle dele vil fryse eller sætte sig hvis maskinen har været oplageret i lang tid. Se afsnit 3.1 "Frostsikring" i vedligeholdelsesvejledningen.

Generelle forholdsregler ved brug:

1. Hold maskinen uden for børns rækkevidde.
2. Højtryksstrålen er farlig hvis den bruges forkert. I særdeleshed må vandstrålen ikke rettes mod personer, dyr, elektriske komponenter eller maskinen selv. Brug ikke maskinen hvis personer eller dyr er inden for rækkevidde af strålen.
3. Brugeren skal håndtere maskinen på en sådan måde, at han ikke er til fare for sig selv eller andre personer.
 - I særdeleshed skal brugeren undgå at arbejde i ukontrollable stillinger.
 - Huske at højtryksstrålen kan give tilbageslag når pistolen er åben. Trykket på tilbageslaget kan ses i afsnit 4.3 – Tekniske data.
 - Brug regntøj.
 - Brug sikkerhedsbriller og skridsikre gummistøvler.
 - Undgå at komme i forbindelse med giftige materialer.
4. Denne maskine er fremstillet i henhold til el-sikkerhedsregulativerne.
 - Al service og rep. skal udføres af en kvalificeret person. Inden service og rep. skal stikkontakten altid være ude af strømtilførslen.
 - I det tilfælde hvor der skal bruges forlængerledning, skal det sikres at samlinger, er vandtætte og disse holdes over terrænet for at undgå at havne i vandfyldte områder.
5. Ryk ikke i ledningen for at tage stikket ud.
6. Under brug må maskinen ikke tildækkes, og ikke placeres et sted uden ventilation.
7. Lad aldrig maskinen køre i mere end 5 min. med lukket pistol, da vandet i pumpen derved bliver ophedet, og ødelægge pumpen.
8. Når maskine ikke er i brug, bør aftrækkeren på pistolen låses så den ikke åbnes ved et uheld.
9. Brug kun originale reservedele og tilbehør.
 - Hvis dyssen skal udskiftes, skal maskinen først stoppes og sørge for at opmagasineret tryk i slangen bliver lukket ud.

Producenten fraskriver sig alt ansvar for uheld der skyldes uoverensstemmelser med instruktionsforskrifterne og indholdet i denne manual.



Vigtigt:

Efter endt brug af kemikalier/sæbe, SKAL injektorens sugeslange og kontraventil renses med rent vand. Injektorens sugeslange anbringes i en spand eller lignende med rent vand, og lad injektoren suge herfra i nogle minutter.

**Ret aldrig spulestrålen mod elinstallationer, eller levende mål.
Træk aldrig i maskinens elkabel eller højtryksslange, da dette kan medføre beskadigelser af maskinens komponenter med bortfald af garanti.
Pas på vandstrålen, der under stort tryk har en skærende effekt på følsomme overflader.**



Vend aldrig strålen mod dig selv eller personer og dyr. Selv med nedsat vandtemperatur er det ikke tilladt at "bade" dyr, idet vandstrålen kan forårsage alvorlig skade på det område der rammes. Følsomme områder som øjne og ører kan påføres alvorlige og pinefulde lidelser.

Elektriske installationer og strømførende kabler må ikke højtryks renses.

Stop maskine:

Luk for vandet, åben pistol, og lad maskinen køre 15-30 sekunder.
Afbryd på motorværn.
Udløs slangetryk.

Frostsikring:

Renseren skal opbevares på et frostfrit sted; Hvis dette ikke er muligt, skal pumpe og rør frostsikres på følgende måde: Fastmonter 3/4" slange på vandtilgangen og tilslut slangen til en kølevæskebeholder. Start renseren og åben pistolen. Stop igen når kølevæsken kommer ud af dysen. Nu slukkes motoren og renseren er frostsikret.

Hvis maskinen har været udsat for frost, start den IKKE før maskinen er fuldstændig optøet. Lad forhandler eller autoriseret servicemand tjekke maskinen for eventuelle skader inden brug.



KENT

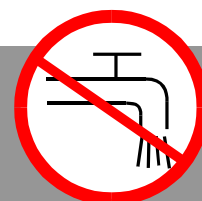

Selvom højtryksrenseren kun har kørt med "rent" vandværksvand må man aldrig drikke af vandet, idet bakterieindholdet kan være højt og stamme fra en tidligere opvarmning.

Varmt vand der har været igennem højtryksrenseren må ikke bruges i forbindelse med fremstilling eller tilberedning af fødevarer, idet der stilles ekstraordinære veterinære krav til maskiner i forbindelse med fødevarefremstilling.

2.3 Safety rules

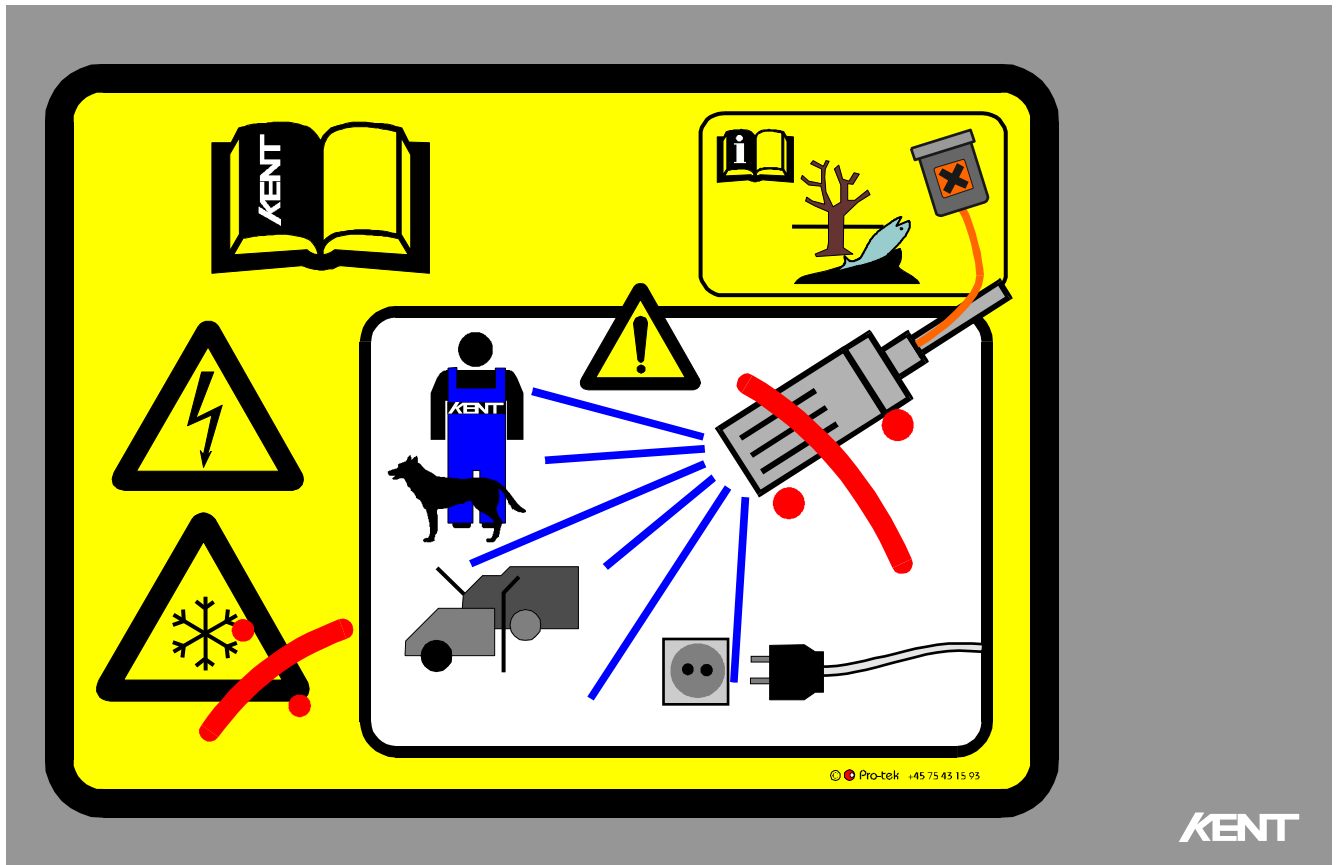

1. Vær altid iført beskyttelsesudstyr som beskrevet i arbejdsinstruktionerne. Dette gælder især brug af egnet arbejdstøj, sikkerhedsbriller, handsker, sikkerhedsfodtøj, åndedrætsværn og høreværn. Husk medhjælpere. Sprøjt aldrig på støvler og beskyttelsestøj for rengøring.

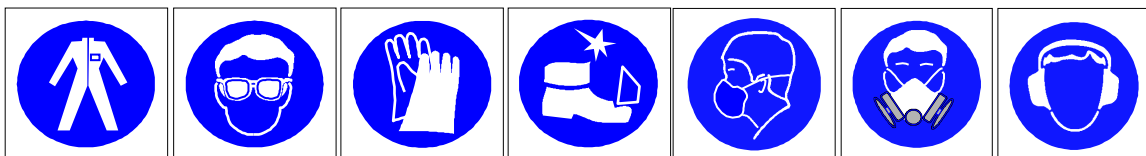

2. Ulykker reduceres hvis der etableres arbejdslys omkring arbejdsstedet.
3. Kun instrueret personel må opholde sig ved højtryksrenseren når denne er i drift.
4. Denne brugsanvisning skal være tilgængelig for alle der betjener redskaberne.
5. Højtryksrenseren må ikke tages i brug hvis der er fejl i de sikkerhedsmæssige anordninger. Alle elektriske samlinger skal være vandtætte.
6. Højtryksslanger og lanser skal være godkendte og fremstå uden defekter.

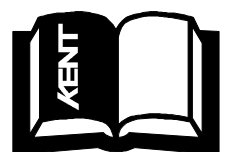

7. Ret aldrig vandstrålen mod sig selv, personer eller dyr.
8. Undgå at sprøjte på elektriske ledninger og installationer.
9. Skån ømfindtlige og kostbare installationer.
10. Undgå rengøring af dele der har kontakt med fødevarer.
11. Brug kun godkendte rengøringsstoffer der er egnet til varmtvands- eller koldtvarsrensning.
12. Bortskaf altid tomme emballager på en miljørigtig måde og i henhold til bortskaffelsesreglerne. Eventuelt lokale genbrugsstationer.
13. Brug om nødvendigt åndedrætsværn hvis der er risiko for at indånde dampe. Se fareklasserne på emballagen af rengøringsmidlet.
14. Frost kan medføre rørsprængning og vil straks ødelægge højtryksrenseren. Maskinen skal altid opbevares på et frostfrit sted. Er dette ikke muligt, frostsikker man maskinen som beskrevet i næste afsnit.
15. Højtryksrensning i frostvejr kræver omgående opstart hvorefter det varme vand bruges straks. Vær opmærksom på at rengøringen kan medføre fare for overisning.
16. Efterlad aldrig højtryksrenseren i drift.
17. Højtryksrenseren bremses om nødvendigt ved hjælp af stopklodser.
18. Ingen må opholde sig under en højtryksrenser der løftes.
19. Enhver reparation eller justering, må kun ske når hovedstrømmen er sikret imod utilsigtet start. Evt. fjerne batterikablet fra + polen
20. Usagkyndig montage og håndtering kan medføre alvorlige ulykker

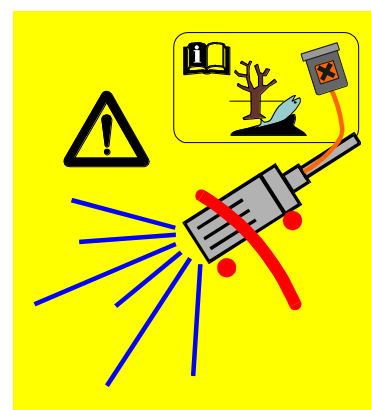
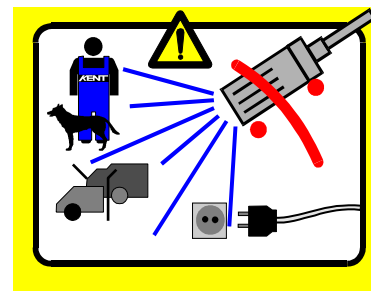

Konstruktionsændringer i maskinens indretninger er på eget ansvar. Forringelser i de sikkerheds- og sundhedsmæssige funktioner kan bringe ejeren i en retslig ugunstig position, især hvor ændringerne eller selvtægten har forårsaget personuheld. Væsentlige ændringer påkræver som regel en ny CE-mærkning på højtryksrenseren.

3. Vedligeholdelsesvejledning

3.1 Generel vedligeholdelse.



Enhver reparation eller justering, må kun ske når hovedafbryderen er aflåst og når højtryksrenseren er sikret imod utilsigtet start. Et udtageligt strømstik yder også god sikkerhed over for reparatøren.

Sørg for at **alt** tryk er udlignet før demontering af højtryksrør og -slanger.

Hver opstart:

- Afprøvning af start – stopfunktion ved at aktivering af pistol.
- Visuel check slanger for revner og ælde.
- Visuel check for olielækage.
- Visuel check for vandlækage ved opstart.
- Observere om der er støj fra pumpe.
- Check olie og vand.

Hvert år:

- Kontrolleres chassis og løftebeslag, visuelt for revner og løse bolte.
- Test af flowmåler.
- Gevindsamling ved tilgangsstuds.
- Tætninger ved alle elektriske installationer.
- Gennemgang af chassis for rust og slagskader.
- Evt. en let oliesmøring af hjulnav.

Frostsikring:

- Renseren skal opbevares frostfri. Er dette ikke muligt, frostsikres pumpe og pumpekomponenter på følgende måde:
- Monter kort 3/4" slangen på vandtilgangen og anbring den anden ende i en 5 ltr. dunk med sprit/køler-væske. Start renseren, åben for pistolen, luk igen når væsken kommer ud af dyserne.

Har maskinen været udsat for frost, start aldrig før fuldstændig optøning har fundet sted. Lad deres forhandler undersøge for evt. beskadigelser.



	Benzin Højtryksrensere	Serie – CWP
Date: 18/4-2017	Brugsanvisning	Page: 14 of 28

© Kent højtryk\Clean-9000\Brugs-9000-EN-d.307.doc

Generelt:

Udbedring må kun ske af en autoriseret installatør der er i stand til at lokalisere fejlen og som kan gennemføre en korrekt reparation før højtryksrenseren igen tages i brug.

Maskinen tåler selv en nedvaskning f.eks. ved en almindelig autoshampoo, hvorimod elektriske dele kun må rengøres med højtryksluft og aftørring med rene klude.

Lakskader på rammen udbedres med slibning og efterfølgende grund- og dækmaling (1 komponent dækmaling)

Bortskaffelse af maskinen:

- Hvis maskinen ikke længere er i brug, anbefaler vi at man fjerner elektriske kabler så maskinen ikke længere kan bruges.
- Renseren skal opbevares utilgængeligt for børn.
- Maskinen kan ikke bortskaffes som den står. Her skal adskillige dele afmonteres og bortskaffes på forsvarligt vis.
- Afmonterede dele må ikke bruges som reservedele andet steds.

3.2 Fejlfinding

Fejlfinding af højtryksrenseren

Fejlfinding	Årsag	Afhjælpning
Renseren starter ikke	Ingen strøm	Oplad eller udskift batteri
	Tænding men starter ikke	Rens eller udskift tændrør
	Ingen strøm	Drej på nødstopet til den hopper ud.
Opbygger ingen tryk	Mangel på vandtilførsel	Underdimensioneret slange
	Slange er forvreden eller knækket	Tilse slange før start
	Vandfilter tilstoppet	Afmonter og rengør filter
	Lækage i koblinger	Efterspænd eller udskift koblinger
	Kilerem glider	Opstrammes eller udskiftes
	Dyser nedslidte	Udskift
	Pumpeventiler er snavsede eller nedslidte	Rens eller udskift
	Omløbsventil beskidt eller nedslidt	Afmonter og rens, eller udskift den nedslidte del *)
Motor larmer	Motorfejl	Check Kohler Command PRO manual
Injektoren kan ikke suge	Kontraventil defekt - suger falsk luft	Efterspænd eller udskift del
	Kugle hænger (gamle sæberester)	Afmonter kemislange løsn kuglen oppefra med tændstik e.l.
	Lavtryksdyse på dobbelt dyserør stoppet.	Rens eller udskift
	Injektordyse slidt	Udskift
Omløbsventil slår ud ved drift. (trykstigning)	Dyse på dobbelt dyserør trykket eller snavsset	Renses eller udskiftes
	Forkert dyse monteret	Udskift til korrekt dyse størrelse
	Fjeder i omløbsventil blevet blød	Udskift *)
	Skidt i omløbsventil	Skil ad og rens *)
	Skidt i injektor	Skil ad og rens

lad deres forhandler foretage reparation og justering.

3.3 Reservedele

Opgiv model og det maskinnummer er påsat højtryksrenseren, så vi kan levere de bestilte reservedele til Deres maskine. Brug altid originale reservedele.



Serie no.: xxxxxxxx
 Model: xxxxxxxx
 Rated pressure: xxxxx / xxxxx Pa / Bar
 Allowable pressure: xxxxx / xxxxx Pa / Bar
 Max. flow rate: xxxx l / h
 Max. Reted temp. xxxx Gr. C
 Water Heater: xxxx KW
 Voltage: xxxxxx Volt
 Frequency: xxx Hz
 Power: xxxxx / xxxxx Amp / KW
 Weight: xxxxx

Kent Højtryk A/S, Skovbrynet 10, 6752 Glejbjerg, Tel. +4575198033

Eksempel af et typeskilt

KENT

Dette eksempel er af en CWP2042 (23,5Hp)

Type	Nummer	Beskrivelse	Antal pr.	Enhedskode
Vare	163036	IP Pump 21/350	1,	STK
Vare	192062	Slange HT 3/8" x 850mm	1,	STK
Vare	058102	Motor Kohler ch730S 23,5 KH	1,	STK
Vare	058103	Udstødning kit ch/afg. filter	1,	STK
Vare	161018	Gearbox RS 500 28.6	1,	STK
Vare	159550	Omløbsventil PA VB 85Rv/310 ½"	1,	STK
Vare	065118	Nippelmuffe 1/2" udv. x 3/8" indiv. HT	1,	STK
Vare	065124	Nippel m/omløber 1/2" x 1/2"	1,	STK
Vare	065112	Nippel 1/2" udv x 1/2" udv 60 gr konus	2,	STK
Vare	065127	Vinkel 3/8"	1,	STK
Vare	065228	Nippel 1/2" x 1/2"	3,	STK
Vare	091039	Manometer 600Bar	1,	STK
Vare	059000	Slangestuds 1"x27,0mm Aisi 316	2,	STK
Vare	065112	Nippel 1/2" udv x 1/2" udv 60 gr konus	2,	STK
Vare	197824	Bundramme CWP3521	1,	STK
Vare	197825	Motorplade CWP3521	1,	STK
Vare	197826	Overramme CWP3521	1,	STK
Vare	280007	Sideplader til universal ramme	1,	SÆT
Vare	192024	Slange HT 3/8" x 20m	2,	STK
Vare	125039	Skruekobling 400Bar 3/8" Indv. Hun.	1,	STK
Vare	167115	Svirvel 3/8"	1,	STK
Vare	167111	Pistol ST 2605 KW	1,	STK
Vare	167116	Kobling til ST2605 KW	1,	STK
Vare	125022	Lynkobling 1/4" Han	1,	STK
Vare	089005	Spulerørshåndtag CP 300	1,	STK
Vare	046041	Dyserør db. gas 60cm standard	1,	STK
Vare	045002	Dyse 6530	1,	STK
Vare	045015	Dyse 1504	1,	STK
Vare	056076	Drejegreb 3 still, KB2-Metall	1,	STK
Vare	056077	Kontaktelement 1BR., KB2	1,	STK
Vare	056078	Drejegreb 2 faste, KB2-METALL	2,	STK
Vare	056079	Kontaktelement 1sl., kb2	1,	STK
Vare	056285	Glimlampeindikator 230V grøn	1,	STK
Vare	056288	Lampe, LED huldia. 22mm IP65-Rød	3,	STK
Vare	055002	Gennemgangsklemme push-in 2,5mm Grå	6,	STK
Vare	197018	Tank, brændstof 12L, rød	1,	STK

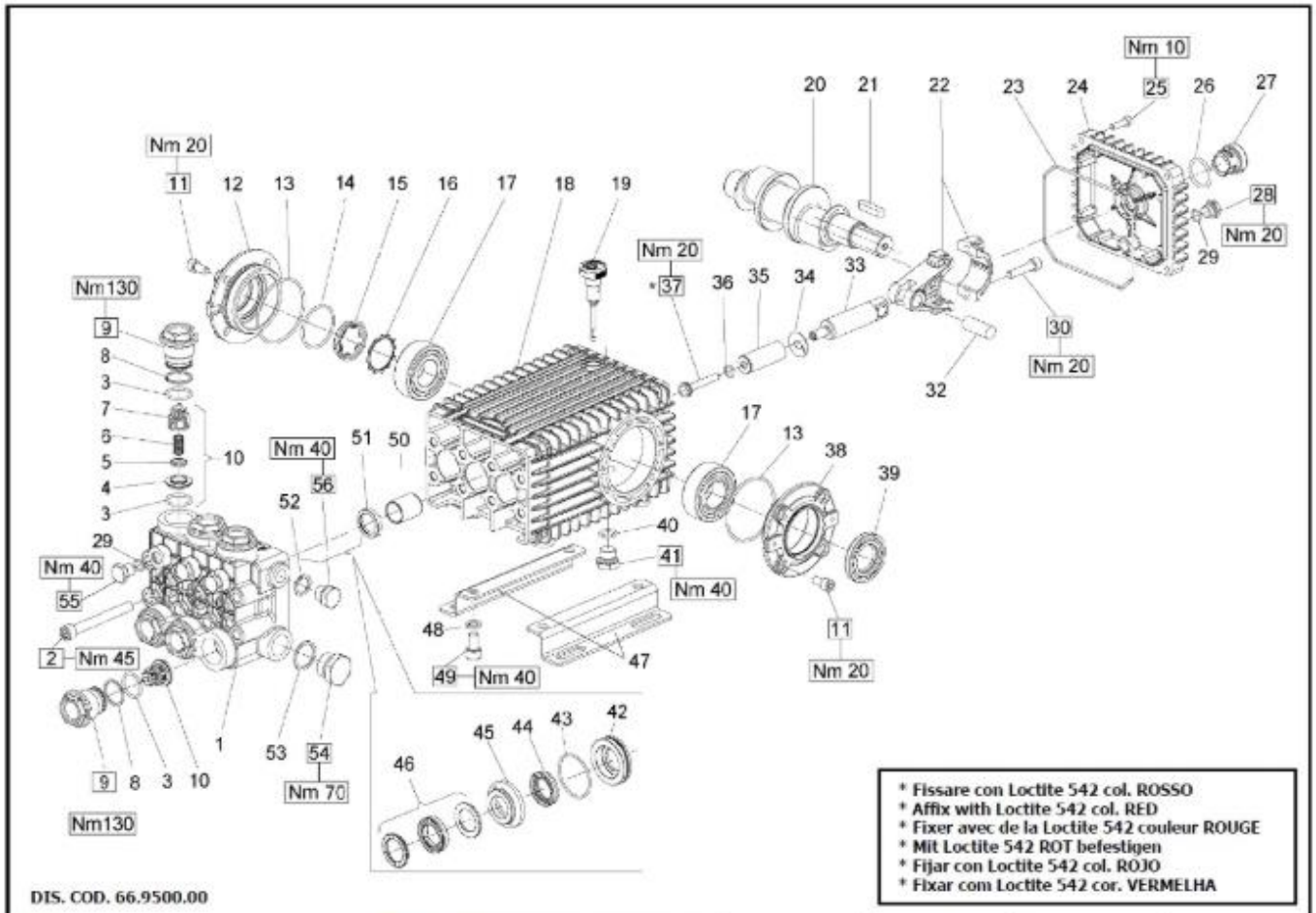

DIS. COD. 66.9500.00

CWP2042, CWP2530 & CWP3025
KIT RICAMBI – SPARE KITS

KIT Nr.	PISTONE - PISTON Ø18		PISTONE - PISTON Ø20		PISTONE - PISTON Ø22		PISTONE - PISTON Ø24				
	KIT 2	KIT 3	KIT 160	KIT 180	KIT 176	KIT 170	KIT 171	KIT 172	KIT 173	KIT 181	KIT 182
Posizioni incluse Positions included	51	39	3 - 4 4 - 5 6 (10)	44 - 46	42 - 43 44 - 45 46	44 - 46	42 - 43 44 - 45 46	44 - 46	44 - 45 46	44 - 46	42 - 43 44 - 45 46
Nr. Pcs.	3	2	6	3	1	3	1	3	1	3	1

PISTONE - PISTON Ø 18		PISTONE - PISTON Ø 20	
W3021 - T3025		W2525 - W3025	T2530 - T2535 - T2830
PISTONE - PISTON Ø 22		PISTONE - PISTON Ø 24	
W2030 - W2035 - T2040		W2141 - T1750	

POS	COD.	DESCRIZIONE - DESCRIPTION - KIT	NR
1	66.1245.41	Testata Ø 18	1
	66.1200.41	Testata Ø 20	1
	66.1201.41	Testata Ø 22	1
	66.1202.41	Testata Ø 24	1
2	90.3801.00	Vite M10x90 UNI 5931	8
3	90.3857.00	OR Ø 23.81x2.62 (132)	169 12
4	36.2033.66	Sede valvola sferica	169 6
5	36.2034.76	Valvola	169 6
6	94.7388.00	Molla Ø 10x18.5	169 6
7	36.2035.51	Guida valvola	169 6
8	90.5165.00	Anello ambest. Ø 24.7x29x1.5	6
9	66.1300.41	Tappo M32x1.5x29.5	6
10	36.7127.01	Gruppo valvola aspiraz. / mand.	169 6
11	99.3039.00	Vite M8x16 UNI 5931	8
12	47.1512.22	Coperchio cuscinetto lato spia	1
13	90.3913.00	OR Ø 67.95x2.62 (3268)	2
14	90.3877.00	OR Ø 39.34x2.62 (3156)	1
15	70.2118.01	Spia livello olio	1
16	90.0756.00	Anello seeger Ø 45	1
17	91.8380.00	Cuscinetto a rulli NJ 2206 EC	2

POS	COD.	DESCRIZIONE - DESCRIPTION - KIT	NR
18	66.0100.22	Carter pompa	1
19	98.2106.00	Tappo carico olio G 3/8"	1
20	66.0200.35	Albero - W2525-W2035-W3021-W3025	1
		T2530-T3025-T3830	
	66.0204.35	Albero - W2035-W2145-T2535-T2040-T1750	1
21	91.4892.00	Linguetta 9x7x35 UNI 6604	1
22	66.0300.01	Bielle completa	3
23	90.3922.00	OR Ø 133.02x2.62 (3525)	1
24	66.1600.22	Coperchio posteriore	1
25	99.1884.00	Vite M6x20 UNI 5931	4
26	90.4051.00	OR Ø 26.58x3.53 (4106)	1
27	63.2100.51	Spia livello olio	1
28	98.2042.50	Tappo G 1/4"x9 TE17 - Zinc.	1
29	90.3505.00	OR Ø 10.82x1.78 (2043)	4
30	99.3099.00	Vite M8x35 UNI 5931	6
32	97.7405.00	Spinotto Ø 14x39	3
33	66.0500.66	Guida pistone	3
34	96.7101.00	Rosetta Ø 10x28x0.5	3
35	66.0403.09	Pistone Ø 18x54	3
	66.0400.09	Pistone Ø 20x54	3
	66.0401.09	Pistone Ø 22x54	3
	66.0404.09	Pistone Ø 24x54	3
36	90.3584.00	OR Ø 10.82x1.78 (2043) - 90 Sh.	3
37	66.2195.66	Vite fissaggio pistone	3
38	47.1510.22	Coperchio cuscinetto aperto	1
39	90.1648.00	Anello rad. Ø 30x55x7	3 1

POS	COD.	DESCRIZIONE - DESCRIPTION - KIT	NR
40	90.3833.00	OR Ø 13.95x2.62 (3056)	1
41	98.2100.50	Tappo G 3/8"x13 TE22 - Zinc.	1
42	66.0801.70	Anello di fondo Ø 18	176 3
	66.0800.70	Anello di fondo Ø 20	171 3
	66.0801.70	Anello di fondo Ø 22	179 3
	66.0804.70	Anello di fondo Ø 24	182 3
43	90.3616.00	OR Ø34.65x1.78 (2137)171-179-176-182	3
44	90.2652.00	Anello tenuta Ø18x26x0.5 LP	169-176 3
	90.2690.00	Anello tenuta Ø20x30x0.5 LP	170-171 3
	90.2715.00	Anello tenuta Ø22x30x0.5 LP	172-173 3
	90.2738.00	Anello tenuta Ø24x32x0.5 LP	181-182 3
45	66.2163.70	Anello intermedio Ø 18	176 3
	66.2160.70	Anello intermedio Ø 20	171 3
	66.2161.70	Anello intermedio Ø 22	175 3
	66.2164.70	Anello intermedio Ø 24	182 3
46	90.2655.00	Anello tenuta Ø18x28x10 HP	180-176 3
	90.2692.00	Anello tenuta Ø20x30x10 HP	170-171 3
	90.2717.00	Anello tenuta Ø22x32x10 HP	172-173 3
	90.2741.00	Anello tenuta Ø24x34x10 HP	181-182 3
47	47.2000.74	Piedino fissaggio pompa	2
48	96.7106.00	Rosetta Ø 10.2 DIN 7980	4
49	90.3644.00	Vite M10x10 UNI 5931	4
50	90.9126.00	Boccola Ø 22x25x30	3
51	90.1625.00	Anello rad. Ø 22x32x0.5	2 3
52	96.7380.00	Rosetta Ø 17.5x31x1.5	1
53	96.7700.00	Rosetta Ø 26.5x32x1.5	1
54	98.2268.00	Tappo G 3/4"x16	1
55	98.2043.00	Tappo G 1/4"x13	3
56	98.2100.00	Tappo G 3/8"x13	1

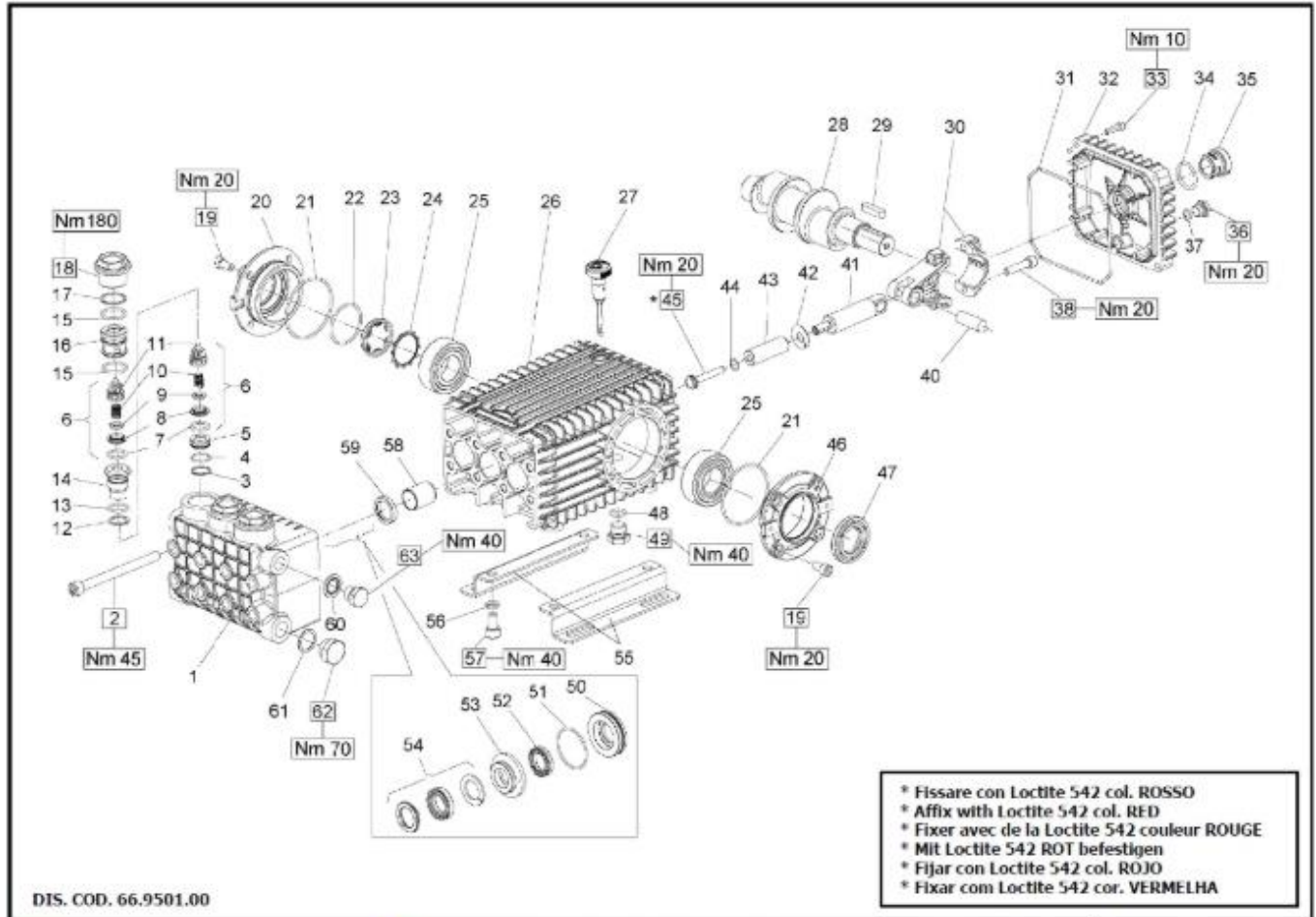

CWP3521, CWP4018 & CWP5015

KIT RICAMBI – SPARE KITS

KIT Nr.	KIT RICAMBI – SPARE KITS			PESTONE - PISTON Ø16		PESTONE - PISTON Ø18	
	KIT 2	KIT 3	KIT 150	KIT 174	KIT 175	KIT 180	KIT 176
Posizioni incluse Positions included	59	47	7 - 8 9 - 10 11 (6)	52 - 54	50 - 51 52 - 53 54	52 - 54	50 - 51 52 - 53 54
Nr. Pcs.	3	2	6	3	1	3	1

	PESTONE - PISTON Ø16	PESTONE - PISTON Ø18
OTTONE BRASS	W5015 - W4518 W4015 - W4018 - T4018	W3521 - W3523
NICKEL	W5018 - T5018	-

POS.	COD.	DESCRIZIONE - DESCRIPTION - KIT	NR.
1	66.1210.41	Testata Ø 16	1
	66.1211.41	Testata Ø 18	1
	66.1240.41	Testata Ø 16 - W5015 - W4518	1
	66.1247.41	Testata Ø 16 - NICKEL	1
2	90.3820.00	Vite M10x120 UNI 5931	8
3	90.5118.00	Anello antiest. Ø 19,5x22x1,5	3
4	90.3596.00	OR Ø 18,7x1,78 (2075)	3
5	66.2102.70	Distanziale	3
6	36.7121.01	Gruppo valvola aspiraz. / mand. 150	6
7	90.3041.00	OR Ø 17,13x2,62 (3068)	150 6
8	36.2003.66	Sede valvola	150 6
9	36.2032.66	Valvola sferica	150 6
10	94.7376.00	Molla Ø 9,4x14,8	150 6
11	36.2025.51	Guida valvola	150 6
12	90.5115.00	Anello antiest. Ø 18,7x23x1,5	3
13	90.3843.00	OR Ø 17,86x2,62 (123)	3
14	66.2101.66	Russola	3
15	90.3857.00	OR Ø 23,81x2,62 (132)	6
16	66.2100.70	Tappo Ø 29	3
17	90.5165.00	Anello antiest. Ø 24,7x29x1,5	3
18	66.1301.41	Tappo valvole M32x1,5x18,5	3
	66.1310.41	Tappo valvole M32x1,5x18,5 - NICKEL	3
19	99.3039.00	Vite M8x16 UNI 5931	8

POS.	COD.	DESCRIZIONE - DESCRIPTION - KIT	NR.
20	47.1512.22	Coperchio cuscinetto lato spia	1
21	90.3913.00	OR Ø 67,95x2,62 (3208)	2
22	90.3877.00	OR Ø 39,34x2,62 (3156)	1
23	70.2118.01	Spia livello olio	1
24	90.0756.00	Anello seeger Ø 45	1
25	91.8380.00	Cuscinetto a rulli NJ 2206 EC	2
26	66.0100.22	Cartier pompa	1
27	98.2106.00	Tappo carico olio	1
28	66.0200.35	Albero - W5015-W4015-W3521-T4018-T5018	1
	66.0204.35	Albero - W4518-W4018-W3523-W5018	1
29	91.4892.00	Linguetta 9x7x35 UNI 6604	1
30	66.0300.01	Bivella completa	3
31	90.3922.00	OR Ø 133,02x2,62 (3525)	1
32	66.1600.22	Coperchio posteriore	1
33	99.1884.00	Vite M6x20 UNI 5931	4
34	90.4051.00	OR Ø 26,58x3,53 (4106)	1
35	63.2100.51	Spia livello olio	1
36	98.2042.50	Tappo G 1/4"x9 TE17 - Zinc.	1
37	90.3585.00	OR Ø 10,82x1,70 (2043)	1
38	99.3099.00	Vite M8x35 UNI 5931	6
40	97.7405.00	Spinnotto Ø 14x39	3
41	66.0500.66	Guida pistone	3
42	96.7101.00	Rosetta Ø 10x20x0,5	3

POS.	COD.	DESCRIZIONE - DESCRIPTION - KIT	NR.
43	66.0402.09	Pistone Ø 16x54	3
	66.0403.09	Pistone Ø 18x54	3
44	90.3584.00	OR Ø 10,82x1,70 (2043) - 90 Sh.	3
45	66.2195.66	Vite fissaggio pistone	3
46	47.1510.22	Coperchio cuscinetto aperto	1
47	90.1648.00	Anello rad. Ø 30x56x7	3 1
48	90.3833.00	OR Ø 13,95x2,62 (3056)	1
49	98.2100.50	Tappo G 3/8"x13 TE22 - Zinc.	1
50	66.0802.70	Anello di fondo Ø 16	175 3
	66.0803.70	Anello di fondo Ø 18	176 3
51	90.3616.00	OR Ø 34,65x1,78 (2137)	175-176 3
52	90.2631.00	Anello tenuta Ø 18x24x6,5 LP 174-175	3
	90.2652.00	Anello tenuta Ø 18x26x6,5 LP 180-176	3
53	66.2162.70	Anello intermedio Ø 16	175 3
	66.2163.70	Anello intermedio Ø 18	176 3
54	90.2634.00	Anello tenuta Ø 18x26x9,5 HP 174-175	3
	90.2655.00	Anello tenuta Ø 18x28x10 HP 180-176	3
55	47.2000.74	Piedino fissaggio pompa	2
56	96.7106.00	Rosetta Ø 10,2 DIN 7960	4
57	90.3644.00	Vite M10x18 UNI 5931	4
58	90.9126.00	Boccola Ø 22x25x30	3
59	90.1625.00	Anello rad. Ø 22x32x5,5	2 3
60	93.1058.00	Rondella di tenuta G 3/8" Ø 15x27x2	1
61	96.7514.00	Rosetta Ø 21,5x27x1,5	1
62	98.2176.00	Tappo G 1/2"x10	1
63	98.7100.00	Tappo G 3/8"x13	1

4 Installation og montage

4.1 Udpakning:

Pak maskinen ud og kontroller at den er komplet og uskadt. I tilfælde af at noget er defekt kontakt deres forhandler. På grund af indpakning og transport kan noget af tilbehøret ligge løst i kassen. I disse tilfælde må de samles i henhold til instruktionerne i denne manual. Vær sikker på at smådele fra udpakningen (poser, kasser eller smådele) holdes uden for børns rækkevidde.

Typeskilt:

Før opstart, kontroller at maskinen er forsynet med typeskilt. I tilfælde af at typeskiltet mangler, kontakt deres forhandler. Typeskiltet indeholder tekniske informationer med nyttige data.

4.2 Flytning:

Kranløft udføres som vist med løftebeslag nr. 196654.
Denne kan købes ved henvendelse til Kent Højtryk A/S.



LØFT ALDRIG I SVAGE KONSTRUKSDELE.

Løftet skal ske med udtaget strømstik.

Truckløft må **kun** ske når højtryksrenseren er fastspændt på en transportpalle.

Vægt: ca. 70 – 150 kg. Se næste side.

Kontroller om transportruten er fri for personer og forhindringer.

Maskinen skal altid sænkes med **stor** forsigtighed.

Installation:

Denne maskine bør placeres i horisontal position, på et fladt og sikkert sted.

4.3 Tekniske data:



Benzin højtryksrensere CWP-Cleaner

Model	Arbejdstryk /Bar	Vandforbrug l/min	Pumpe-stempler	Motor-kapacitet KW/HP	Brændstof	Længde mm	Bredde mm	Højde mm	Vægt kg
CWP 1525	150	25	3	10,5 / 14	Petrol	800	600	890	70
CWP 1721	170	21	3	10,5 / 14	Petrol	800	600	890	70
CWP 2018	200	18	3	10,5 / 14	Petrol	800	600	890	70
CWP 2415	240	15	3	10,5 / 14	Petrol	800	600	890	70
CWP 2042	200	42	3	17,5 / 23,5	Petrol	760	800	950	150
CWP 2530	250	30	3	17,5 / 23,5	Petrol	760	800	950	150
CWP 3025	300	25	3	17,5 / 23,5	Petrol	760	800	950	150
CWP 3521	350	21	3	17,5 / 23,5	Petrol	760	800	950	150
CWP 4018	400	18	3	17,5 / 23,5	Petrol	760	800	950	150
CWP 5015	500	15	3	17,5 / 23,5	Petrol	760	800	950	150

Pressure regulation: Working pressure adjustable from 30 bar to max. pressure at the lance

Noise level: Under 97 dB

Warning: Never let the machine be idle for more than 3 minutes at a time as this will cause serious damage to the pump.



4.4 El-diagram

Filename: Gasoline Pressure Cleaner CWP3521NJ

1 2 3 4 5 6 7 8 9

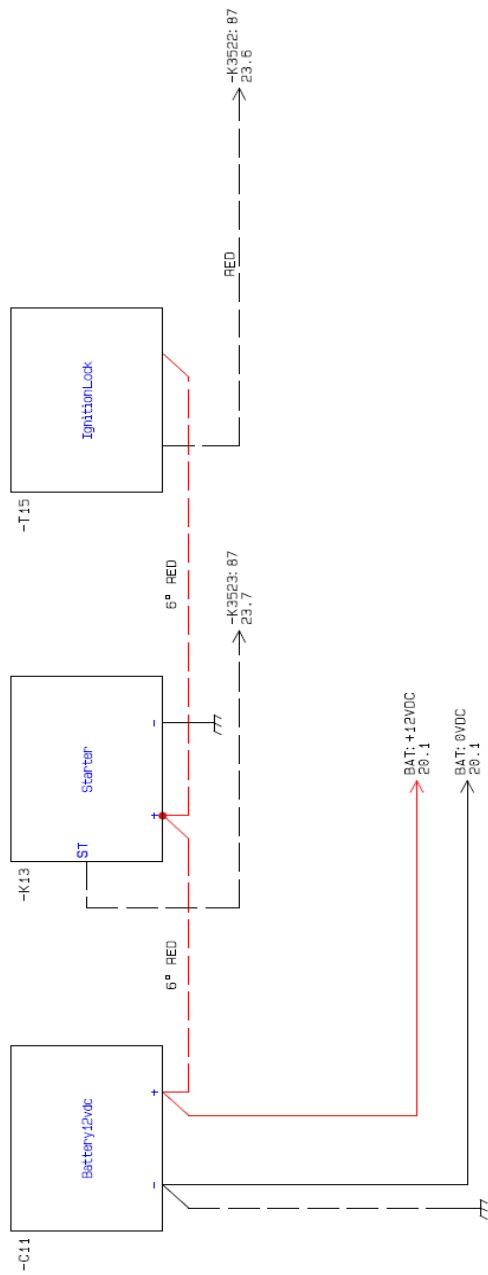

	Customer: KENT HØJTRYK A/S	Last edit: 06-03-2020 09:55:20	Page Nr.: 1
	Customer project no.:	Constructor: PK	Previous page: P17
			Next page: 20

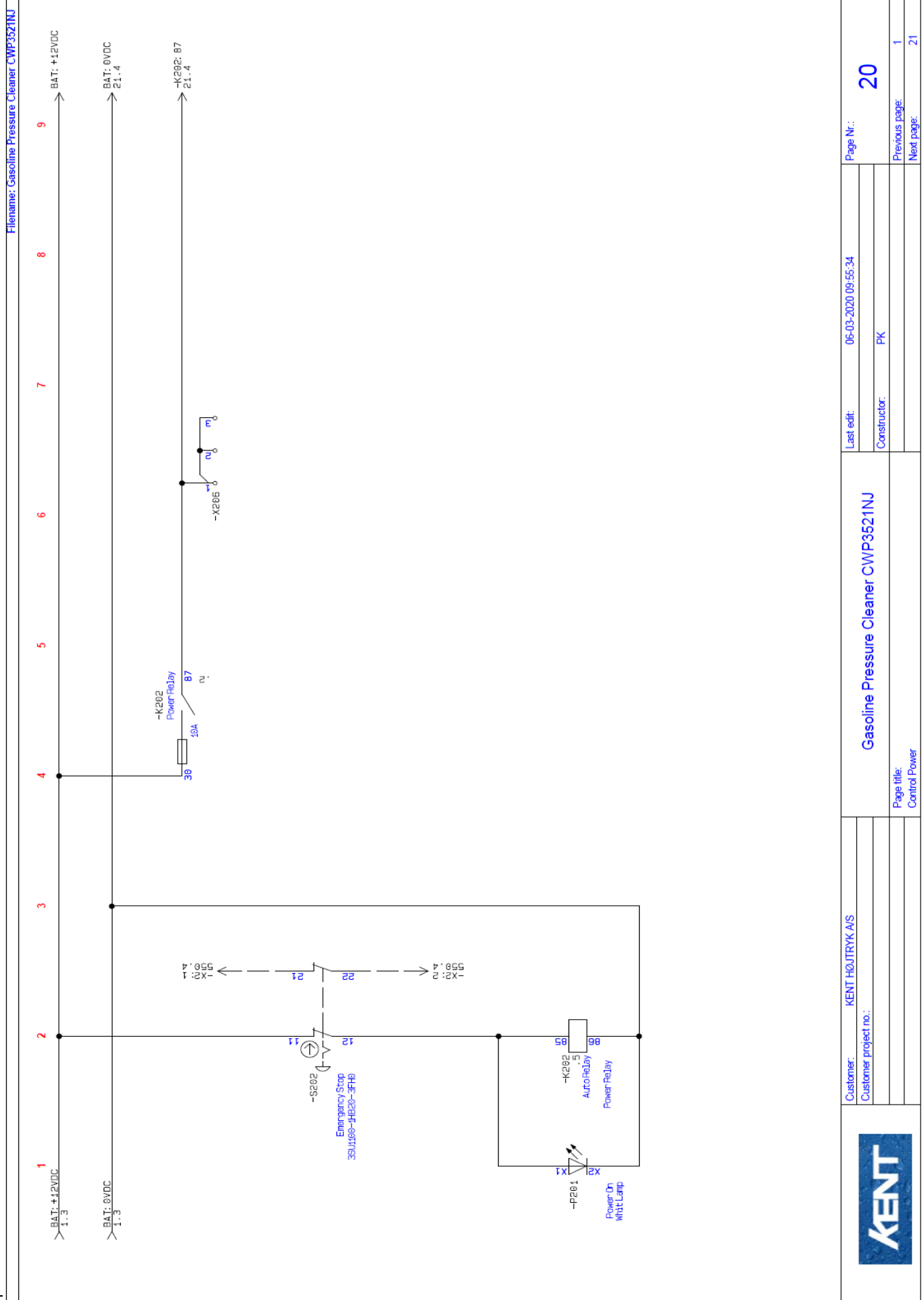

Filename: Gasoline Pressure Cleaner CWP3521NU

1 2 3 4 5 6 7 8 9

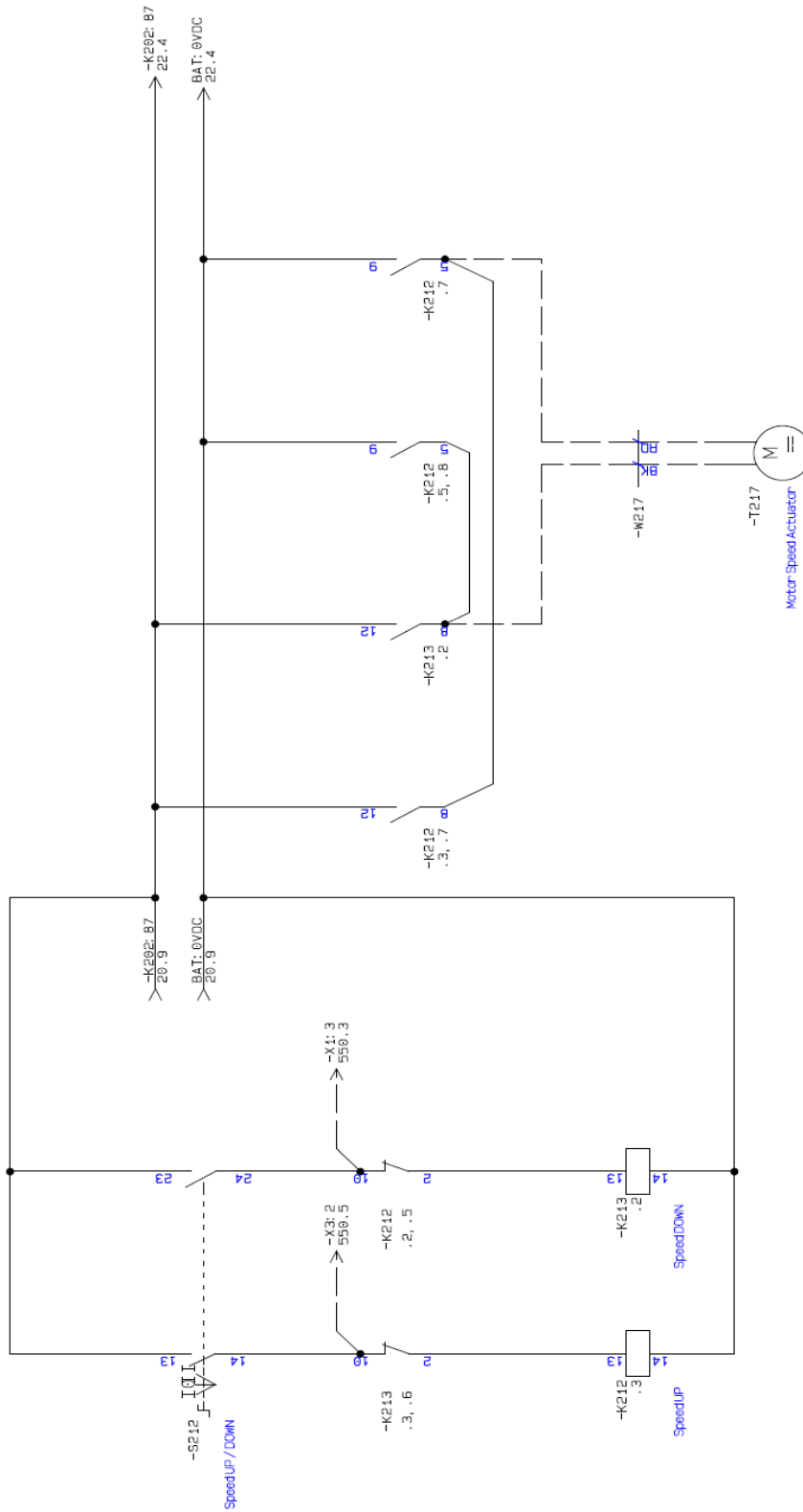

	Customer: KENT HØJTRYK A/S	Last edit: 06-03-2020 10:00:02		Page Nr.: 21
	Customer project no.:	Constructor: PK		Previous page: 20
	Page title: Motor Speed Actuator			Next page: 22
Gasoline Pressure Cleaner CWP3521NU				

Filename: Gasoline Pressure Cleaner CWP3521NJ

1 2 3 4 5 6 7 8 9

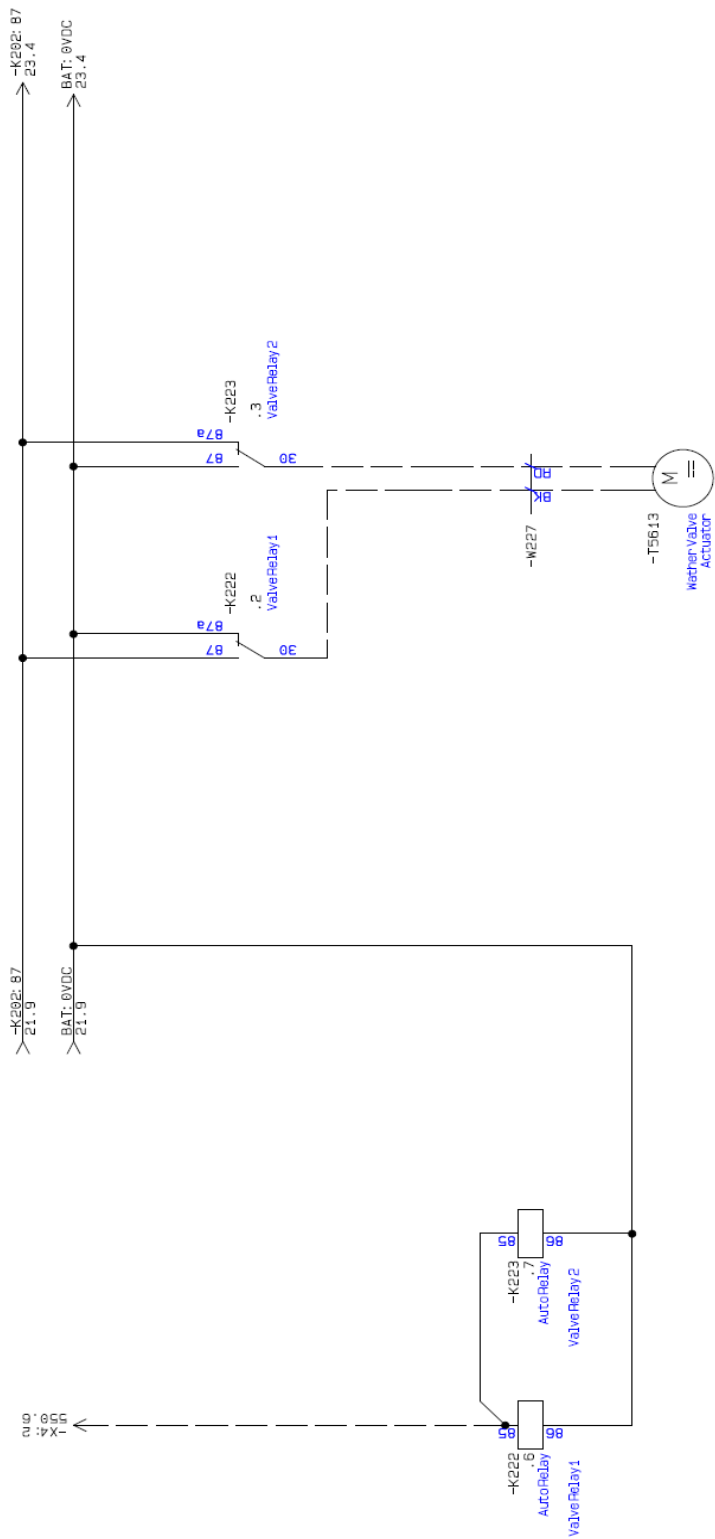

Customer: KENT HØJTRYK A/S
Customer project no.:

Gasoline Pressure Cleaner CWP3521NJ
Page title: Water Valve Actuator

Last edit: 06-03-2020 09:55:20
Constructor: PK

Page Nr.: 22
Previous page: 21
Next page: 23

Filename: Gasoline Pressure Cleaner CWP3521NJ

1 2 3 4 5 6 7 8 9

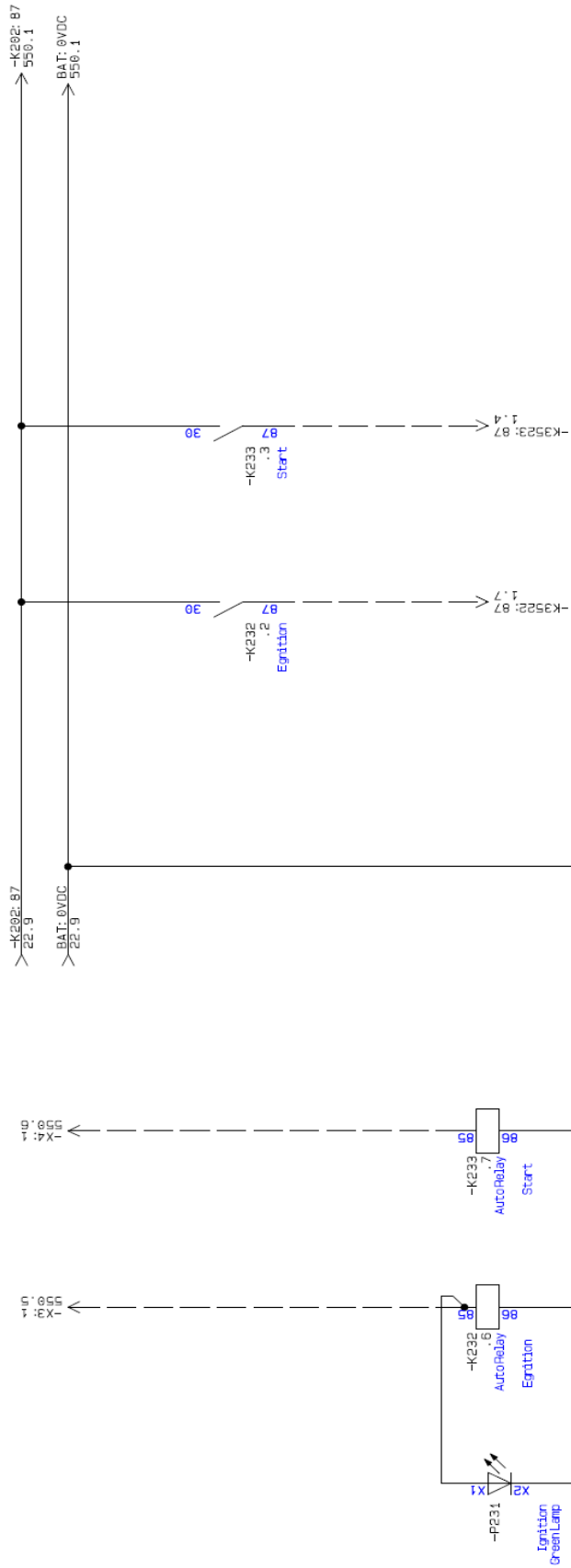

		Customer: KENT HØJTRYK A/S	Gasoline Pressure Cleaner CWP3521NJ		Last edit: 06-03-2020 09:55:20	Page Nr.: 23
		Customer project no.:	Page title: Ignition / Start		Constructor: PK	Previous page: 22
						Next page: 550

Filename: Gasoline Pressure Cleaner CWP3521NJ

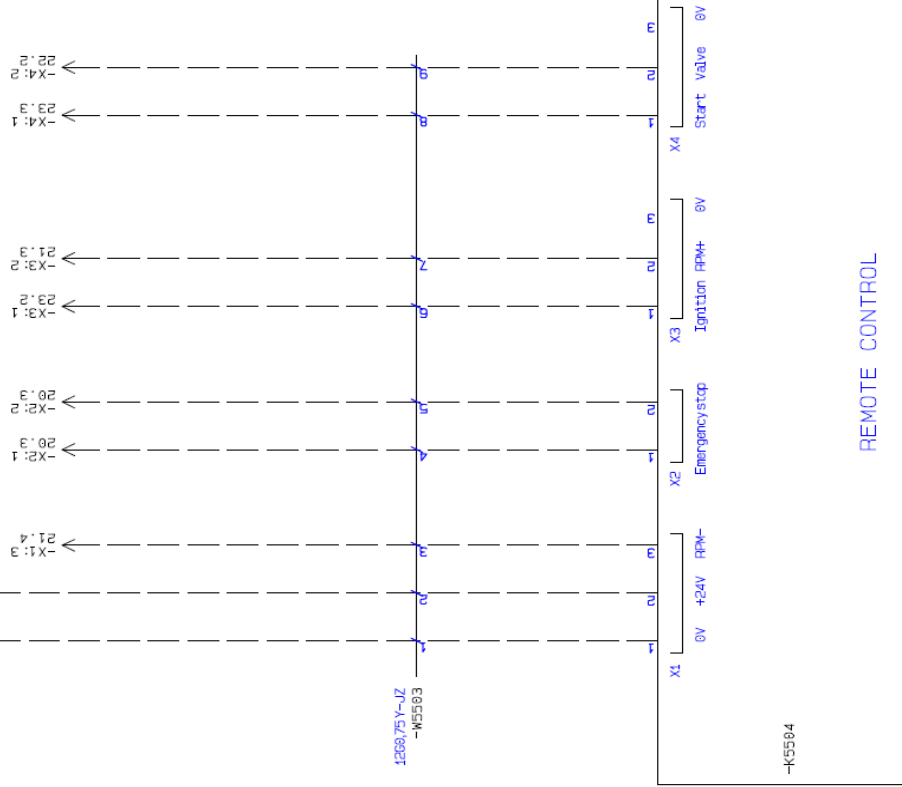
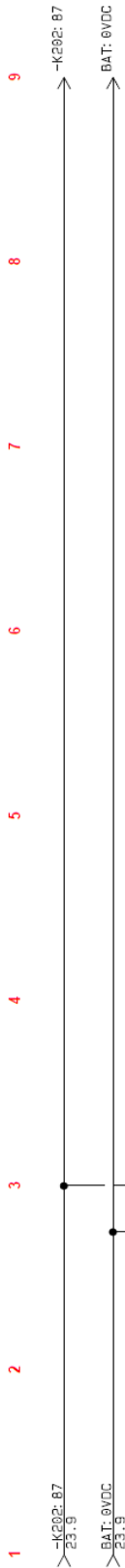

	Customer:	KENT HØJTRYK A/S	Last edit:	06-03-2020 09:55:20	Page Nr.:	550
	Customer project no.:		Constructor:	PK	Previous page:	23
					Next page:	3000



5 Noter:



Noter:



Noter:

--



Noter:

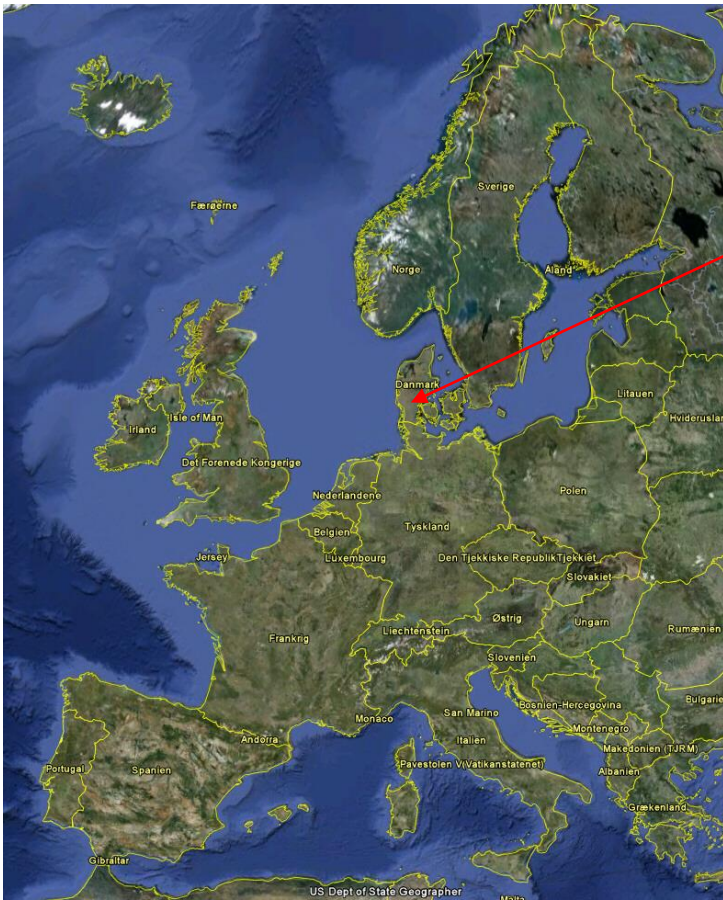

KENT HØJTRYK A/S
SKOVBRUNET 10
DK-6752 GLEJBJERG
TLF. +45 75 19 80 33

www.kent-as.dk
E-mail: info@kent-as.dk



Vi leverer også:**KENT**

Hedvandsrensere op til 30 l/min og 500 bar med benzin/diesel/el-motor, olie opvarmet.
Samt lavtryks Hot Box med max. flow 45 l/min.

**KENT**

Hot-box med og uden pumpe til 12 v/24 v DC og 110 v/ 220 v AC i DIN2391 (alm. stål) og 304L/316L spiral.