



Monterings- og brugsvejledning

Evolution 100

Evolution 200

**Køkkenkværn**



# Tillykke – Du har købt en kvalitets køkkenkværn

*Vigtigt – Læs denne vejledning godt igennem. Gem denne vejledning, hvis du får brug for den på et senere tidspunkt.*

Køkkenkværnen er et pålideligt produkt, som tilbyder din husholdning mange års problemfri anvendelse. Køkkenkværnen er specielt designet til at hjælpe dig af med dit organiske husholdningsaffald. Tænd for det kolde vand, start køkkenkværnen, fyld affaldet i køkkenkværnen. Køkkenkværnen vil da rive alt affaldet til meget små partikler, som stille og roligt vil glide med vandet ud igennem afløbssystemet.

## Inden montering og brug af din køkkenkværn

- A.** Kontroller at kommunen har tilladt opsætning af køkkenkværne i dit område
- B.** Læs og følg venligst alle instruktioner i denne monterings- og brugsvejledning
- C.** Sørg for at anbefalet og korrekt køkkenkværns-vandlås er i hus inden montering (medfølger ikke - skal købes separat, se s. 2)
- D.** Køkkenkværnen kan monteres på næsten alle typer køkkenvaske i materialer som rustfrit stål, Silgranit® og keramisk porcelæn. Max 15 mm tykkelse i afløbshullet
- E.** Husk at køkkenkværnen kræver et 3 1/2" (90 mm) i diameter afløbshul i kummen
- F.** Fra køkkenvaskens medfølgende afløbssæt skal stort set kun overløbsdelen bruges, hvis det er en enkeltkumme-vask
- G.** Er køkkenvasken med to kummer, skal overløbsdelen til vasken og bundventilen til sidekummen fra køkkenvaskens medfølgende afløbssæt bruges

Har du spørgsmål, så kontakt venligst din forhandler.

---

## Indholdsfortegnelse

1. Forklaring af køkkenkværns-vandlåsen	side 2
2. Montering af køkkenkværnens "komplette vaskeflange" i afløbshullet på køkkenvasken	side 3
3. Montering af køkkenvaskens overløbsrør til vandlåsen	side 3
4. Montering af opvaskemaskine (evt. vaskemaskine) afløbsslange til vandlåsen	side 4
5. Montering af køkkenkværnens vinkelafløbsrør	side 4
6. Montering af køkkenkværnen til den "komplette vaskeflange"	side 4
7. Montering af Airswitch-knappen (tænd/sluk-knappen)	side 5
8. Montering af vandlåsen på køkkenkværnen	side 5
9. Brugervejledning	side 6
10. Gode tips	side 6
11. Rengøring og vedligeholdelse	side 7
12. Problemløsning	side 7

# 1. Forklaring og valg af køkkenkværns-vandlåsen

## Montering af InSinkErator køkkenkværne efter danske forhold.

Producenter af køkkenkværne har ikke taget højde for, at alle køkkenvaske af europæisk standard skal have et overløb. Derfor afhjælper vi vores køkkenkværnsproducenter med nedenstående pakkelsninger til monteringen. Med pakkelsningen undgås ekstra tilkøb af løsdele, der både er fordyrende og besværliggør monteringsprocessen.

NB! Vandlåsen medfølger ikke - skal købes separat. Kan bestilles på [www.ankokkenshop.dk](http://www.ankokkenshop.dk).

### Hvis køkkenvasken er med enkeltkumme anvendes følgende pakkelsning, der indeholder:

- En vandlås med to tilslutninger (tilslutning til overløb samt mulighed for tilslutning til opvaskemaskine). Vandlåsen passer til gulv afløb med en afløbsdiameter på både Ø40 og Ø50 mm
- Blændpropper til aflukning af ubenyttede tilslutninger på vandlåsen, pakninger og låsering
- Flexrør til vandlåsen med afløbsdiameter på Ø40 og Ø50 mm
- Overløbsslange til tilslutning med overløb (slangen passer til overløb med både Ø25 og Ø30 mm)

Varenr: BB-300301



### Hvis køkkenvasken er med to kummer anvendes følgende pakkelsning, der indeholder:

- To vandlåse med hver to tilslutninger (tilslutning til overløb samt for tilslutning til opvaskemaskine). Vandlåsene passer til et grenrør med en diameter på både Ø40 og Ø50 mm
- Blændpropper til aflukning af ubenyttede tilslutninger på vandlåsene, pakninger og låsering
- To flexrør til vandlåsene med afløbsdiameter på Ø40 og Ø50 mm
- Overløbsslange til tilslutning med overløb (slangen passer til overløb med både Ø25 og Ø30 mm)
- Grenrør der passer i husstandens gulv afløb (afløbsdiameter på Ø50 mm)

Varenr: BB-300302

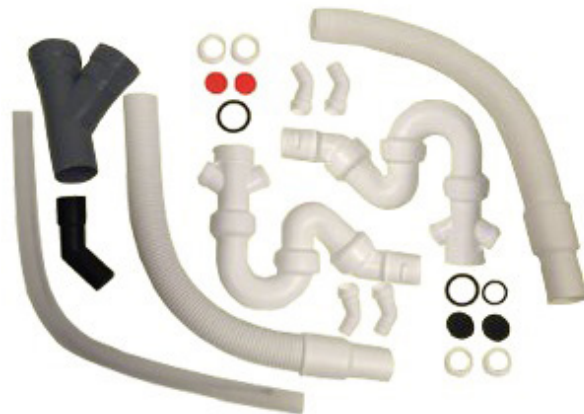

## 2. Montering af køkkenkværnens "komplette vaskeflange" i afløbshullet på køkkenvasken

**VIGTIGT!** Observer i hvilken rækkefølge køkkenkværnens "komplette vaskeflange-dele" er leveret fra fabrikken. Noter dig venligst, hvordan trekantflange med 3 vinger og trekantflange med 3 skruer, sætter sig på vaskeflangens låsering. Det fungerer som holde/låseordning for køkkenkværnen.

*Det vil være en god ide at "træne lidt i det" et par gange for at finde metoden, inden man skal montere det i køkkenvasken, hvor man typisk ligger mindre behageligt på ryggen inde i et køkkenunderskab.*

**A.** Afmonter trekantflange med de 3 skruer ved at løsne de 3 skruer på den "komplette vaskeflange". Træk låseringen af og nu slipper alle dele vaskeflangen. Nu kan du skille den "komplette vaskeflange" fra hinanden. Læg mærke til, hvordan vaskeflangens låsering er bygget til at holde alle vaskeflangens dele på plads. Og hvordan de 3 skruer skal spændes mod trekantflangens 3 metalvinger, når det skal fastspændes på køkkenvasken.

*Det er denne af- og påmontering af den "komplette vaskeflange", der bør trænes i.*

**B.** Vaskeflange med sort tynd gummipakning på, kan nu føres igennem køkkenvaskens afløbshul ovenfra. Læg et viskestykke over vaskeflangen i bunden af køkkenvasken og læg derefter køkkenkværnen på viskestykket. Den fungerer nu som vægthods på vaskeflangen, hvilket gør monteringen under køkkenvasken nemmere.

**C.** Under køkkenvasken på vaskeflangen monteres nu først - sort tynd gummipakning, dernæst fiberpakning, så trekantflange med 3 vinger og til sidst trekantflange med 3 skruer. Løft trekantflange med 3 skruer op mod vasken og sæt låseringen i sporet på vaskeflangen. Spænd de 3 skruer mod vingerne. Inden fastspænding af skruerne se til, at vaskeflangens låseringen sidder ens på hele vaskeflangens spor. Så må der spændes efter.

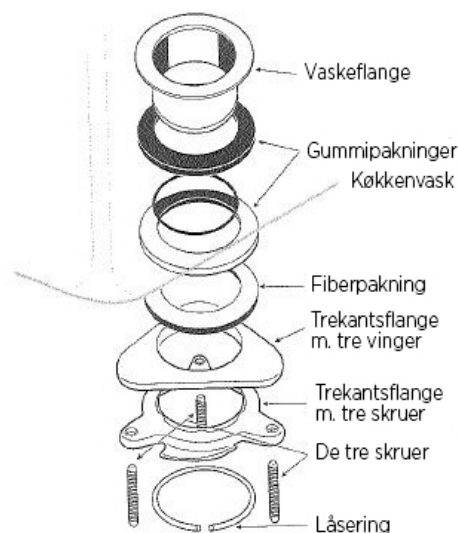

## 3. Montering af køkkenvaskens overløbsrør til vandlåsen

Køkkenvaskens medfølgende overløbsrør monteres i overløbshullet og overløbsrøret føres ned på bagsiden af køkkenvasken.

I vandlåssettet (medfølger ikke - skal købes separat, se mere på s. 2) ligger der en sort vinklet gummistuds til Ø25 eller Ø30 mm overløbsrør og en klar rillet plastslange. Sæt de to sammen og skub gummistudsens på overløbsrøret. I den anden ende af slangen skubbes den hvide gevindring på efterfulgt af passende gummipakninger. Nu er det klart til montering på vandlåsen i punkt 8.

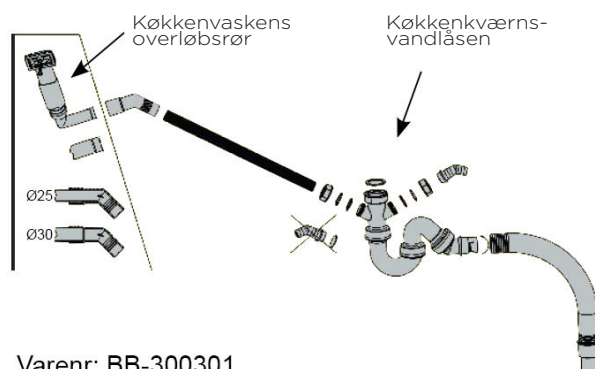

## 4. Montering af opvaskemaskine (evt. vaskemaskine) afløbsslange til vandlåsen

Opvaskemaskine afløbsslangens gummidel monteres på en af vandlåsens medfølgende hvide studser inkl. hvid gevindring, passende gummipakninger og spændebånd. Spændebåndet sættes på slangens gummidel, der sættes på studsens og spændebåndet strammes tilpas på. Nu er det klart til montering på vandlåsen i punkt 8. Den hvide vinklede studs modtager både 1/2" og 3/4" slanger. Bruges 3/4" størrelsen, kan 1/2" delen skæres af.

**NB!** Vi anbefaler ikke at benytte sig af denne metode, men hvis du vælger at montere opvaskemaskine-afløbsslangen på køkkenkværnens sorte studs lige over vinkel-afløbsrøret, skal proppen inde i studsens slås ud. Husk at fjerne proppen fra kværnkammeret. Opvaskemaskinen må kun startes med et tomt kværnkammer.

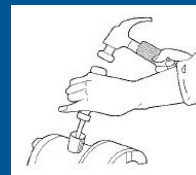

## 5. Montering af køkkenkværnens vinkelafløbsrør

Det medfølgende sorte vinkelafløbsrør til køkkenkværnen, skal nu monteres på køkkenkværnens gummiafløbsstuds. Medfølgende låsefjeder føres ind over gummiafløbsstudsens ved af presse låsefjederens arme mod hinanden. Samtidig føres det sorte vinkelafløbsrør ind i gummiafløbsstudsens. Låsefjederen skal spænde på både gummiafløbsstudsens og vinkelafløbsrøret. Andre monteringsmetoder anbefales ikke.

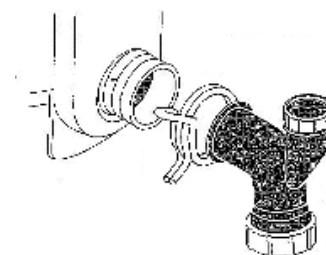

## 6. Montering af køkkenkværnen til den "komplette vaskeflange"

**A.** Nu er selve køkkenkværnen klar til montering på den "komplette vaskeflange" under vasken.

**B.** På køkkenkværnen top, holder den sorte tykke gummipakning, metal låse-ringen med de 3 øjer på plads. Køkkenkværnen løftes op mod trekantflangens 3 slisker. Her skal de 3 slisker fange metal låse-ringens 3 tapper. Herefter drejes køkkenkværnen metal låse-ring mod højre, så de 3 tapper glider på de 3 slisker.

**C.** Når køkkenkværnen ved egen vægt hænger på sliskerne, kan køkkenkværnen drejes forsigtigt rundt, så afløbet fra køkkenkværnen sættes mest hensigtsmæssigt i forhold til vandlås og gulvafløb.

**D.** Nu kan du spænde metal låse-ringens fast. Brug medfølgende unbraconøgle i et af de 3 øjer på metal låse-ringens til fastspænding. Tapperne på metal låse-ringens drejes så meget, at de sætter sig i hak forenden af slisken. Hvis tapperne er svære og dreje, så kan du smøre sliskerne ind i fedt/olie eller flydende opvaskemiddel. Så glider tapperne nemmere. Nu er køkkenkværnen fastspændt.

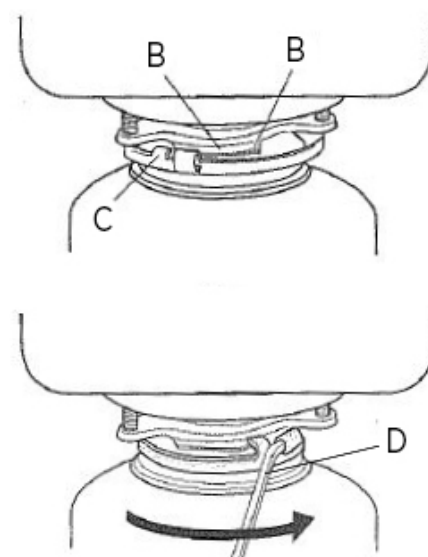

## 7. Montering af Airswitch-knappen (tænd/sluk-knappen)

Airswitch-knappen skal monteres i et Ø 35 mm hul. Hullet kan enten være i køkkenvasken afhængig af køkkenvaske-model eller i bordpladen. Hullet skal dog være indenfor gummislangens rækkevidde mellem Airswitch-knappen og bunden af køkkenkværnen. Fordelen ved at bruge en Airswitch-knap som tænd/sluk funktion for køkkenkværnen er, at der ikke er strømførende dele ved køkkenvasken.

Airswitch-knappens medfølgende "synlige dele", kan skiftes til den farve, der passer bedst til opgaven. Med et let fingertryk på yder ringen, kan delene skiftes på Airswitch-knappen.

Skru gevind-ringen af på Airswitch-knappen. Sæt Airswitch-knappen, med pakningen på, i hullet. Skru gevind-ringen på igen og spænd til. Skub gummislangen ind over niplen, der sidder i bunden af Airswitch-knappen. Tilpas gummislangens længde - skub gummislangen ind over niplen, der sidder i bunden af køkkenkværnen. Nu virker Airswitch-knappen, som tænd/sluk funktion til køkkenkværnen, når denne monteres til el-nettet.

En Airswitch-knap holder kan også tilkøbes. Denne Airswitch-knap holder kan monteres på den indvendige side af køkkenskabet under vasken.

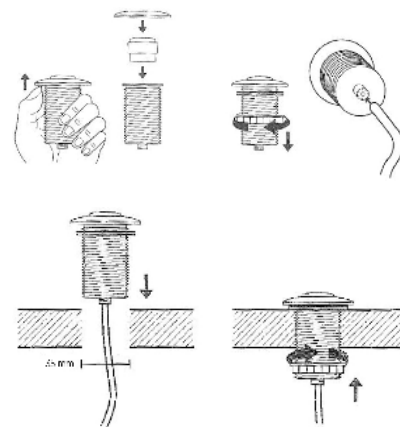

### Tænd/sluk funktion ved vægkontakt

En alternativ tænd/sluk funktion til Airswitch-knappen, kan være en ganske almindelig tænd/sluk afbryder, ligesom når du tænder for lyset i boligen. Her skal den strømførende ledning til køkkenkværnen bruges. Vælges denne løsning, skal man lige være opmærksom på, at køkkenkværnens Airswitch-kontakt leveres i slukket tilstand. Monter Airswitch-knappen med gummislangen på køkkenkværnen som beskrevet ovenfor. Tryk en gang på Airswitch-knappen og Airswitch-kontakten i køkkenkværnen er nu i tændt tilstand. Her anbefaler vi en fagmand til el-opgaven.

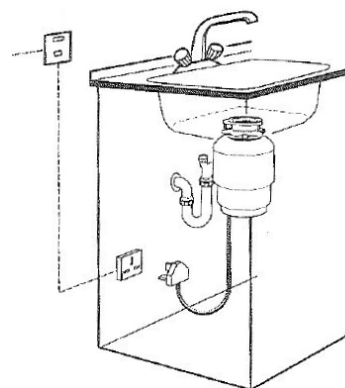

## 8. Montering af vandlåsen på køkkenkværnen

Nu skrues vandlåsen på køkkenkværnens vinkelafløbsrør. Husk pakning. Vandlåsen kan drejes i den bedst egnede vinkel til opgaven. Vandlåsens flexrør sættes nu i husstandens Ø40/Ø50 mm afløbsrør. Flexrørets længde kan afkortes/tilpasses med en kniv inden flexrøret skubbes på vandlåsen. Der forventes en konstant nedadgående vandretning på minimum 15 grader fra vandret efter vandlåsen til gulvafløbet.

Nu kan opvaskemaskine slangen (afsnit 4) skrues på vandlåsens ene studs. Husk pakning. Og overløbsrøret fra køkkenvasken (afsnit 3) skrues på vandlåsens anden studs. Husk pakning.

Hvis der ikke er brug for den ene studs - f.eks. ingen opvaskemaskine – så skrues vandlåsens hvide gevindring inkl. sort gummi blændprop på. Husk pakning.

Tjek alle rørsamlinger for vandlækage ved at tænde for vandet i køkkenvasken og lad det løbe et par minutter. Hvis utæthed findes, så spænd efter der, hvor vandet kommer fra.

Nu kan køkkenkværnen monteres til 220/240V med jordforbindelse.

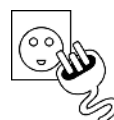



## 9. Brugervejledning

Denne køkkenkværn fungerer ved en Airswitch-knap. Via lufttryk igennem en gummislange, som er monteret på Airswitch-knappen og i bunden af køkkenkværnen, aktiverer tænd/sluk kontakten i køkkenkværnen. Køkkenkværnen giver en klikkende lyd fra sig, når den starter/stopper. Det er normal funktion.

*Lidt øvelse kan anbefales, så man bliver dus med funktionerne.*

### Den fungerer således ved dagligt brug:

- A.** Tænd for det kolde vand. Tænd på Airswitch-knappen.
- B.** Skub det organiske husholdningsaffald såsom madrester, frugt- og grøntsags rester, kaffegrums osv. ned i køkkenkværnen. Skub affaldet evt. med en opvaskebørste.
- C.** Nu arbejder køkkenkværnen. Typisk efter 10 – 15 sekunder er den færdig. Man vil kunne høre forskellen. Skub evt. mere affald i undervejs, mens det kolde vand løber.
- D.** Lad vandet løbe 5 – 10 sekunder efter kværning, så affaldet skylles videre ud med afløbet.
- E.** Gentag processen A-B-C, hvis der er mere organisk affald, som skal kværnes.

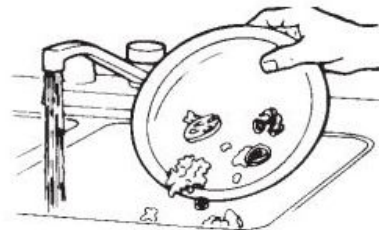

## 10. Gode tips

- Brug køkkenkværnen med sund fornuft. Den er bygget til at holde i mange år uden problemer, men det går ikke at kværne hvad som helst. Eksempelvis kan man ikke kværne flasker, dåser, kapsler, glas, porcelæn, læder, gummi, tekstiler, kotelet ben, muslinge- og østersskaller etc. Det er affald og skal sorteres til affaldssække/containere.
- Undgå at kværne større mængder afpuds fra kød (sener og fedt), dej, rå fiskeskind, artiskokker, teposer med snor etc.
- Brug køkkenkværnen før og efter måltidet. Når mad tilberedes, skabes der organisk affald. Tøm køkkenkværnen inden I går til bords. Efter måltidet skrubes madrester, der ikke skal gemmes til dagen efter, i køkkenkværnen og kværnes.
- For en hurtigere og bedre kværningproces, kan det betale sig at skære større/længere organisk affald i noget mindre stykker på f.eks. meloner, citruskaller, visne blomster, porrer etc.
- Medfølgende sorte gummi-stænkflap bør sidde i køkkenkværnen under brug. Den forhindrer stænk fra kværningen og er en utrolig god støjdæmper under brug.
- Den medfølgende kurveventil bruges ikke under kværning! Kurveventilen kan bruges i lukket tilstand som vaskeprop, hvis man skal fylde kummen i vasken med vand. Eller i åben tilstand, hvis man ønsker vandet skal kunne løbe frit under f.eks. skrælning af kartofler med videre. Efter endt skrælning, fjernes kurveventilen og nu kan det samlede affald kværnes

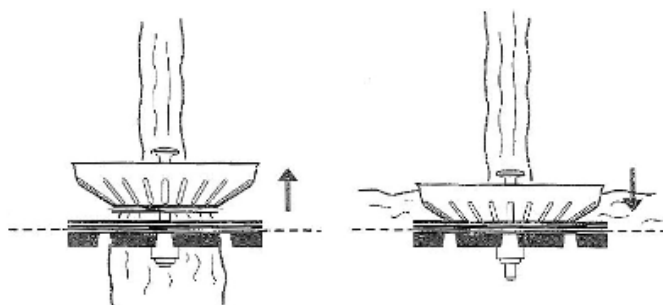

## 11. Rengøring og vedligeholdelse

- Motoren er vedligeholdelsesfri. Den skal ikke smøres. Køkkenkværnen rengør og renser sig selv, hver gang den bruges.
- Ved længere tids fravær fra boligen (ferietid), kan der komme en duft fra køkkenkværnen. Det er helt normalt. Skær en citrusfrugt i skiver og kværn den, så forsvinder duften.
- Kværn gerne uden vand en tallerken fuld isterninger med sulfo på jævnligt. Det renser køkkenkværnens rivedele og afløbsrørene for fedt-aflejringer.
- Undgå brug af diverse kemikalier i køkkenkværnen, fordi det kan være årsagen til rustdannelse på de rustfrie kværndelev i kværnkammeret.
- Mineraler i vandet kan være årsagen til brunlige pletter på de rustfrie kværndelev i kværnkammeret. Det betyder intet for delene eller køkkenkværnen.

## 12. Problemløsning

Inden du ringer til en servicemand eller køber en ny køkkenkværn, anbefaler vi at du tester følgende igennem:

### Høj lyd under brug (højere lyd end ved normalt brug)

Oftest skyldes støjen en metalgenstand såsom en ske – kapsel eller lign, som uheldigt er skyllet med ned i kværnkammeret under brug. Gør følgende: Stop kværning – Luk for vandet – Tag elstikket ud af stikkontakten – Fjern genstanden med en lang tang. Sæt strømmen til igen – Tænd for vandet - Herefter fortsættes kværningen.

### Køkkenkværnen vil ikke starte

Tag elstikket ud af stikkontakten. Kontroller at bundpladen i kværnkammeret kører frit rundt ved hjælp af en opvaskebørste med skaft eller lign. Hvis bundpladen i kværnkammeret roterer frit, sæt elstikket tilbage i stikkontakten og kontroller om "den røde reset-knap" er frakoblet. "Den røde reset-knap" sidder synligt i bunden på køkkenkværnen.

Tryk "reset-knappen" ind til den siger klik og bliver siddende inde.

*"Den røde reset-knap" påvirkes af en overbelastningssikring, som sidder i køkkenkværnen. Hvis "reset-knappen" fra- kobler, så har køkkenkværnen været overbelastet og er blevet for varm. Lad køkkenkværnen hvile en ½ times tid – Tryk "reset-knappen" ind og maskinen burde køre normalt igen. Dette er en ekstra sikkerhedsordning for køkkenkværnen, som giver den en længere levetid.*

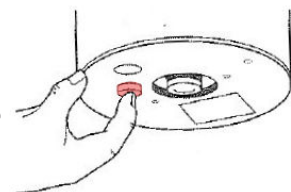

Hvis "reset-knappen" ikke er frakoblet, så skal du kontrollere strømtilgangen til køkkenkværnen. Tjek sikringer i måler-skabet – Prøv at tilslutte en lampe til stikkontakten.

Se efter i underskabet, at gummislangen mellem Airswitch-knappen og niplen i bunden af køkkenkværnen, sidder korrekt på.

Hvis ingen af ovenstående løsningsmuligheder hjælper, kan komponenter i køkkenkværnen være defekte. Det kræver et service tjek

### Hvis bundpladen i kværnkammeret ikke roterer frit

Tag elstikket ud af stikkontakten. Kontroller om der ligger en blokerende genstand mellem bundpladen og rivejernet på siden i kværnkammeret. Løsgør genstanden ved at dreje bundpladen begge veje med den medfølgende unbraconøgle. Unbraconøglen passer i hullet i midten under køkkenkværnen. Sæt unbraconøglen i hullet og løsgør bundpladen ved at dreje nøglen frem og tilbage nogle gange. Tag nøglen ud efter endt rotation. Fjern genstanden med en lang tang. Sæt strømmen til igen. Hvis der ikke er nogen genstand, kan komponenter i køkkenkværnen være defekte. Det kræver et service tjek.

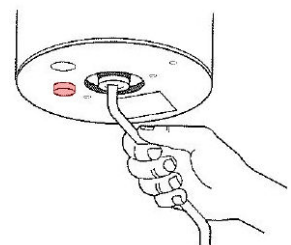

### Utætheder

Hvis køkkenkværnen er utæt i toppen skyldes det ofte:

- A. Fejl på monteringen af vaskeflangen i køkkenvasken (sidder pakningerne i rigtig rækkefølge). Se afsnit 2.
- B. Trekantsflangen med 3 skruer under køkkenvasken skal efterspændes. Se afsnit 2.

Hvis utætheden kommer fra vinkelafløbsrøret på køkkenkværnen kan det skyldes, at det sorte vinkelafløbsrør har rykket sig på gummistudsens. Løsn skruerne – efterse pakningen og sæt røret rigtig på plads igen. Se afsnit 5.

Drypper det fra vandlåsen, så efterspænd med hænderne der, hvor det drypper fra. Husk gummipakninger.



## Forstoppet vandlås

Sker det, at køkkenkværnen har kværnet affald uden at der var tændt for vandet, så kan der sætte sig en prop i vandlåsen. Brug en svupper til at løsne proppen. Skyl efter med vand.

Alternativt afmonter vandlåsen og rens den.

## Sikkerhed

Køkkenkværnen har ingen knive! Den fungerer ved, at 2 fastmonteret klodser på bundpladen slår affaldet i stykker i kværnkammeret. Med vandet sender køkkenkværnen affaldet videre ud mod et rivejern på siden, der river affaldet til små partikler, som skylles ud i kloakken via afløbet.

Stik aldrig fingrene/hånden ned i en startet køkkenkværn, da man kan få et ubehageligt slag på fingrene/hånden!

En køkkenkværn skal monteres til 220/240V med jordforbindelse!

Hvis genstande i køkkenkværnens kværnkammer skal fjernes med hånden og/eller værktøj, skal strømmen til køkkenkværnen være afbrudt.



ADVARSEL!  
Risiko for uheld!

- Før køkkenkværnen tages i brug, skal alle dele være monteret korrekt.
- Når køkkenkværnen er i brug, undgå at stikke fingrene længere ned i kværnkammeret, da klodserne kan give ubehagelige slag.



ADVARSEL!  
Risiko for elektrisk stød!

- Kontakt en fagmand til at tilslutte køkkenkværnen, hvis du ikke selv har indgående kendskab til elektrisk strøm.
- Afbryd strømmen, inden du installerer eller servicerer køkken kværnen.
- For al ledningsføring gælder Sikkerhedsstyrelsens love og regler om el.
- Der må ikke påsættes jordforbundet ledning til vand- og gasforsyningsrør.
- Det kan foresage elektrisk stød hvis ikke det elektriske udstyr er tilsluttet korrekt.
- Er den strømførende ledning beskadiget, skal den udskiftes af en fagmand.



WEEE  
Bortskaffelse af el-skrot

El-skrot må ikke bortskaffes som usorteret husholdningsaffald.

I henhold til EU-direktiv 2004/108/EC om elektrisk og elektronisk udstyr (WEEE), implementeret i dansk lovgivning, skal el-skrot bortskaffes adskilt fra det almindelige husholdningsaffald via indsamlingsstederne.

Når køkkenkværnen er udtjent, skal den skrotes som elektrisk affald. Stort set alt i køkkenkværnen kan genbruges. Den er produceret i genanvendeligt materiale. andersen & nielsen as er medlem af WEEE ordningen.

## Illustration af monteret køkkenkværn

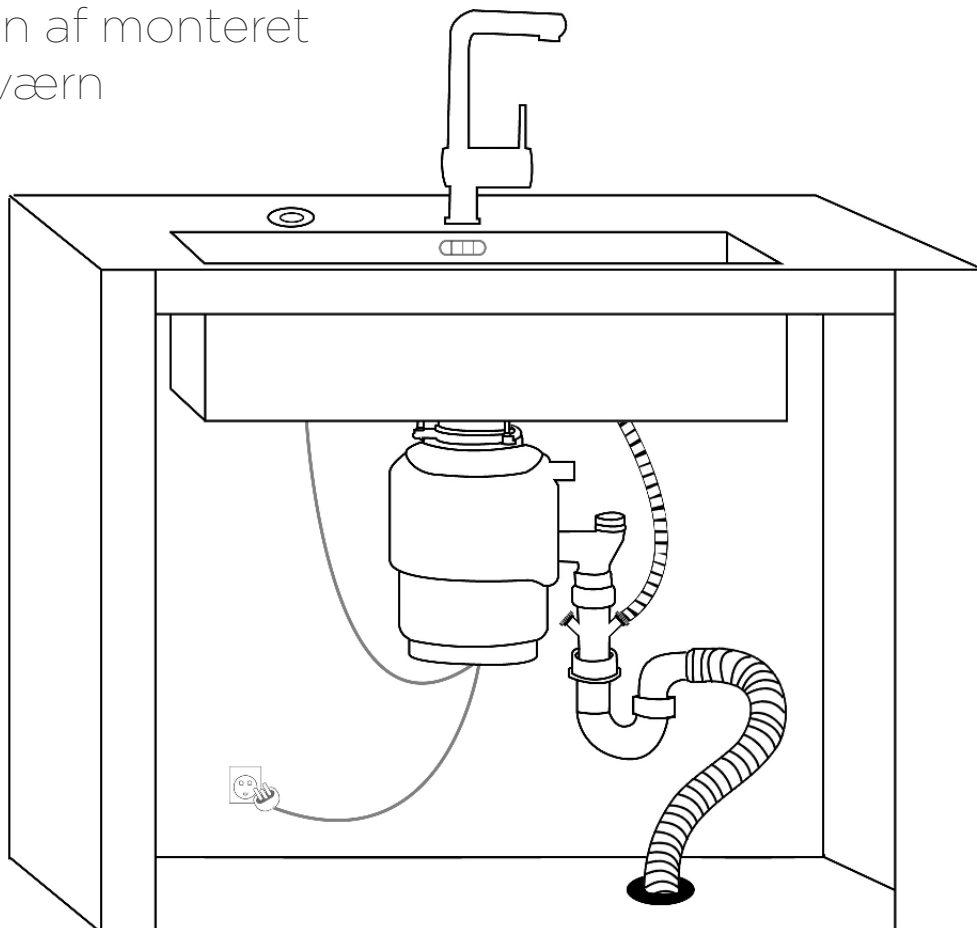

# Noter

Her kan du notere følgende, som din egen huskeseddel:

Køkkenkværn model nummer \_\_\_\_\_

Køkkenkværn serie nummer \_\_\_\_\_

Købsdato \_\_\_\_\_

Forhandler \_\_\_\_\_

Telefonnr./mail \_\_\_\_\_

Montør \_\_\_\_\_

Telefonnr./mail \_\_\_\_\_

Husk altid at gemme din købskвитtering.

Du har ifølge Købeloven 2 års reklamationsret på dit produkt gældende fra købsdatoen. Kontakt din forhandler hvis du vil gøre brug af denne ret.

Derudover tilbyder vi yderligere 3 års ombytningsret på model Evolution 100 og 4 års ombytningsret på model Evolution 200. Læs betingelser på [www.an.dk/insinkerator](http://www.an.dk/insinkerator)

## Omtanke

Ved korrekt brug af køkkenkværnen, bliver det organiske affald fra husholdningen sorteret nemt og bekvemt i dit køkken. Affaldet sendes nu videre med spildevandet i vores kloaksystem, som små partikler. Det hele ender på rensningsanlægget. Her renses man spildevandet – sorterer den organiske del fra, og udnytter det til udvikling af grøn biogas. Det samme sker med vores toiletvand.

Kig ind på [www.kokkenkvaernen.dk](http://www.kokkenkvaernen.dk), hvis du er blevet mere nysgerrig på det med "omtanke".

Når køkkenkværnen er udtjent, så skal den skrottes som elektrisk affald. Stort set alt i køkkenkværnen kan genbruges.

Rigtig god fornøjelse!

Importør:  
**andersen & nielsen as**  
Meterbuen 2-4  
2740 Skovlunde  
[www.an.dk](http://www.an.dk)

 InSinkErator køkkenkværne er CE-mærket, dvs. de er fremstillet i overensstemmelse med gældende EU-direktiver.

