

# GLAMOUR MOUNTAIN

Premiere: 22.09.2022

Probenbeginn: 08.08.2022

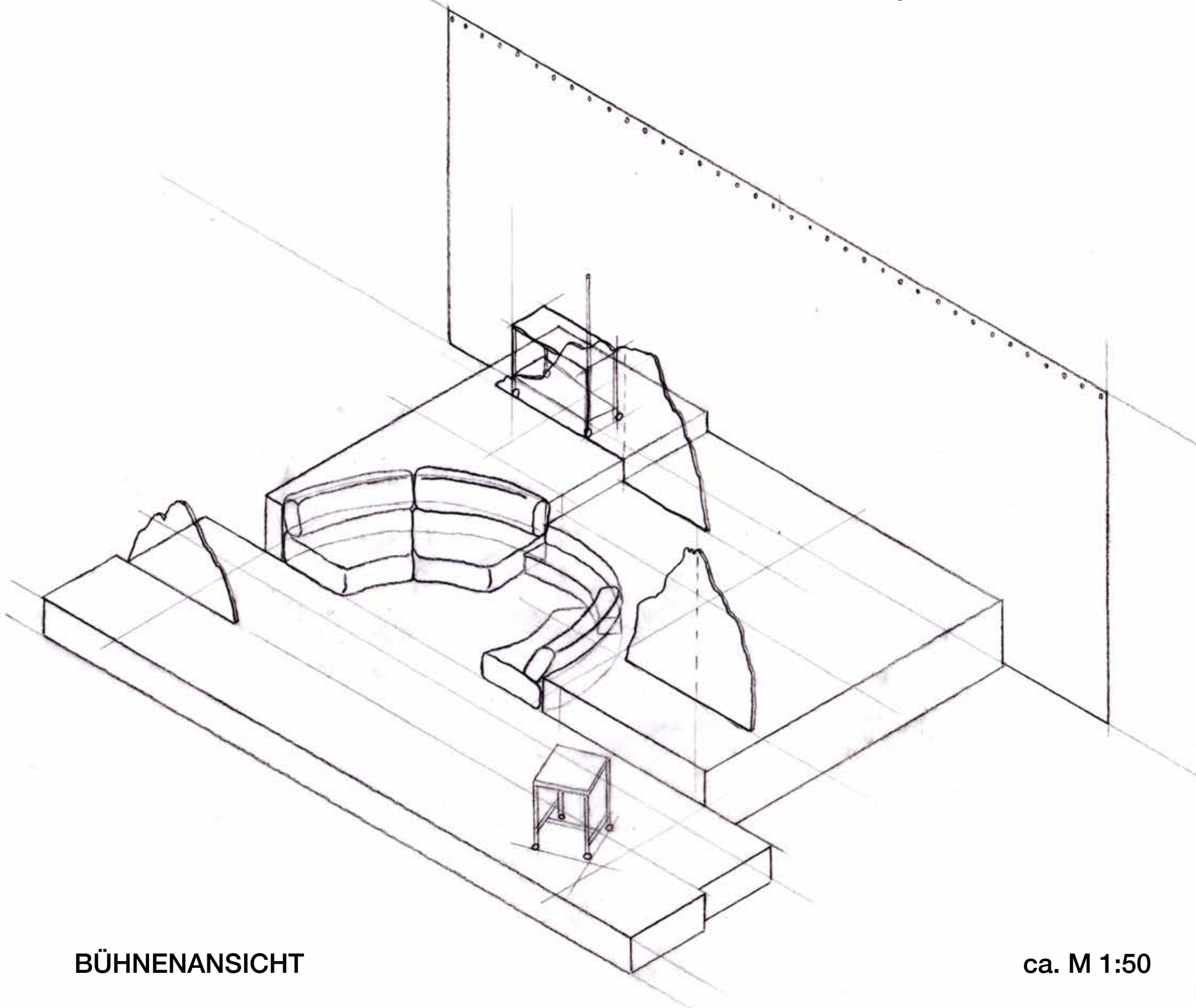

BÜHNENANSICHT

ca. M 1:50



# AUFLISTUNG BÜHNENELEMENTE

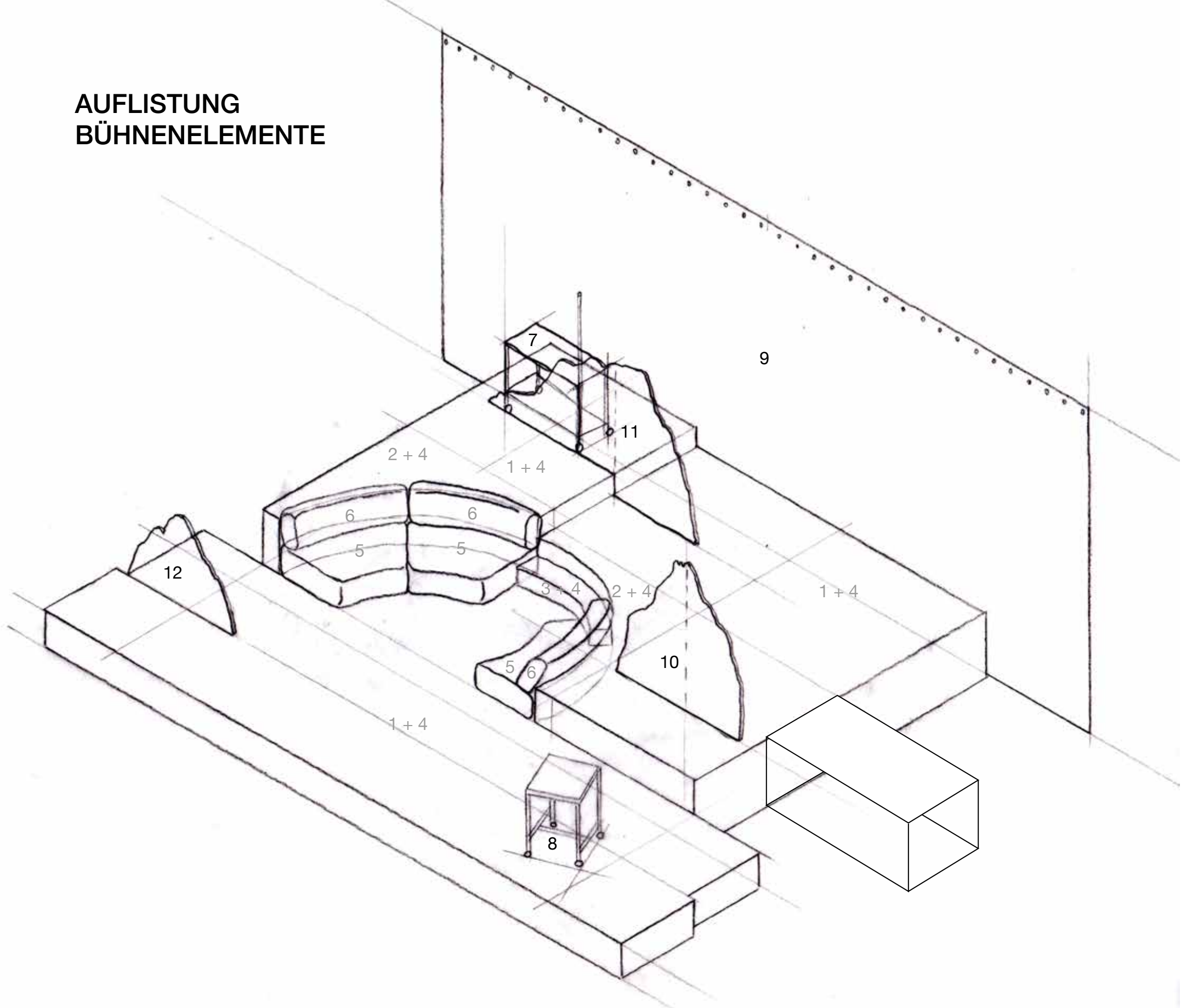

Pos	Bezeichnung	Stk	B	L	H	Farbe	Material		
1	Podeste	10	100 cm	200 cm	40 cm				
		4	100 cm	100 cm	40 cm				
		6	100 cm	200 cm	80 cm		davon 1 Stück mit Bodenklappe 80 x 80 cm		
		2	100 cm	200 cm	100 cm		Bütec Steckbeine 2 x Satz à 4 Stk gekauft?		
		1	100 cm	200 cm	100 cm				
2	Sofalandschaft	1	200 cm	200 cm	40 cm		UK Latten, Biege-, Sperrholz	ausgespart: 1/4 Rundung 180 cm	
		1	200 cm	200 cm	60 cm		UK Latten, Biege-, Sperrholz	ausgespart: 1/4 Rundung 180 cm	
3	Treppenstufe	1	140 cm	45 cm	20 cm			1/8 Rundung 180 cm	
4	Teppich		200 cm	30 lfm		beige-grau meliert	Rips Color, Farbe 906	B1	
							Verbrauchsmaterial Klebeband		
							Arbeitszeit Teppich verlegen 2 Pers. 1 Tag		
5	Sofa Sitzteil	3	140 cm	90 cm	35 cm	grau grob meliert	57/60 flammhemmender Schaumstoff, Bezug abziehbar KOBE Barium, Colour 5	EN 1021 1+2 schwer entflammbar 1/8 Rundung 180 cm	
6	Sofa Rückteil	3	140 cm	40 cm	30 cm				
7	Tisch	1	40 cm	100 cm	77 cm	RAL 7035 lichtgrau	Anfertigung Schlosserei, 2 FüÙe mit Rollen	mit Galgen H 200	
8	Beistelltisch / Bar	1	50	50	70	lichtgrau	Bürorolltisch mit Spiegelrückwand/entspiegelt und Glasplatte	max. 25 kg	
9	Aushängung	1	H der Vorhangstange = B 900 x H 393 cm			Print Bergelandschaft	dünnes textiles Material?	DIN 4102 B 1	
10	Modellberg / Vulva	1	175 cm	4 cm	180 cm	Print Bergelandschaft	Print auf Papier? auf Wabenpappe aufgeklebt	DIN 4102 B 1	
	Rückseite von 10		175 cm	4 cm	180 cm	Print		DIN 4102 B 1	
11	Modellberg / DJ-Pult	1	285 cm	4 cm	150 cm	Print Bergelandschaft		DIN 4102 B 1	
12	Modellberg / Piste	1	160 cm	4 cm	110 cm	Print Bergelandschaft		DIN 4102 B 1	
13	Technik auf der Bühne	?	Mikrofone und -ständer						
		?	Pilocka						
			Smartphones oder Smartphone-Dummies						

wird aus letzter Produktion verwendet



## 9 AUSHÄNGUNG BERGLANDSCHAFT

- an der hinteren Vorhangstange hängt über die gesamte sichtbare Breite eine Berglandschaft
- Breite 900 cm, Höhe 393 cm
- wird an einfachen Zug / Trasse gehängt mit Schlaufen am besten durch Ösen ca. alle 20cm
- auf dünnes textiles Material z.B. Stoff, Polyester, Fahne, matt, einseitig bedruckt 4/0, schwer entflammbar nach **DIN 4102 B1**
- **Maxx Print gmbH Leipzig: 2 Varianten**
  - Airtex Displaystoff mit grauer Rückseite 330g/m<sup>2</sup> - **einteiliger Druck** (leinwandartige Oberfläche, fest wenig flexibel)
  - Subli-Dekostoff Premium mit schwarzer Rückseite 270g/m<sup>2</sup> - **mehrteiliger Druck** (Textil, leichter Glanz, flexibel)
- wird nur im Innenbereich verwendet und unter verschiedensten Lichtverhältnissen, Schwierigkeit: weiße nichtbedruckte Flächen sollten eine ähnliche Mattheit bzw. einen ähnlichen Glanz haben wie farbige bedruckte Flächen
- Motiv wird gemalt im Verhältnis 1:10 (90 x 40 cm), eingescannt und digital vergrößert
- **Probedruck kommt am 11.08.2022**

## 10, 11 UND 12 MODELLBERGE

- passend zu dieser Aushängung gibt es drei Modellberge, die einseitig mit dem Print von ähnlichen Bergen aus der Berglandschaft beklebt sind
- Größen (jeweils mit Beschnittzugabe von umlaufend 7cm):
  - B 172 x H 172 cm (einseitig 4/0) = 186 x 186 cm
  - B 286 x H 159 cm (einseitig 4/0) = 300 x 173 cm
  - B 160 x H 109 cm (einseitig 4/0) = 174 x 123 cm
- wird ganzflächig aufkaschiert / geklebt
- Print auf Papier oder Textil, matt, einseitig bedruckt 4/0, schwer entflammbar nach **DIN 4102 B1**
- **Maxx Print gmbH Leipzig: 2 Varianten gleiche Materialien wie 9**
- wird nur im Innenbereich verwendet und unter verschiedensten Lichtverhältnissen, Schwierigkeit: weiße nichtbedruckte Flächen sollten eine ähnliche Mattheit bzw. einen ähnlichen Glanz haben wie farbige bedruckte Flächen
- Motiv wird gemalt im Verhältnis 1:10 (angelegt auf einer Fläche von 30 x 50 cm, variabel), eingescannt und digital vergrößert
- **Probedruck kommt am 11.08.2022**





# 10 MODELLBERG VULVA

- hat eine Tür / Tor / Eingang zum Inneren des Berges
- Moods zu Innenleben Berg und Objekten:

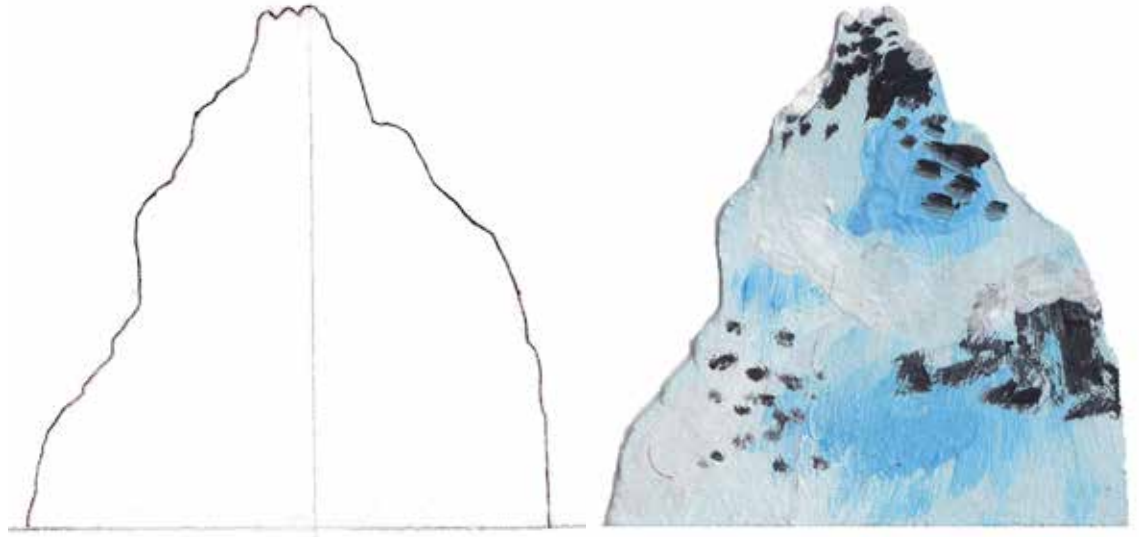



**10 MODELLBERG VULVA**  
 - diverse Varianten zur Öffnung des Berges

ohne Maßstab

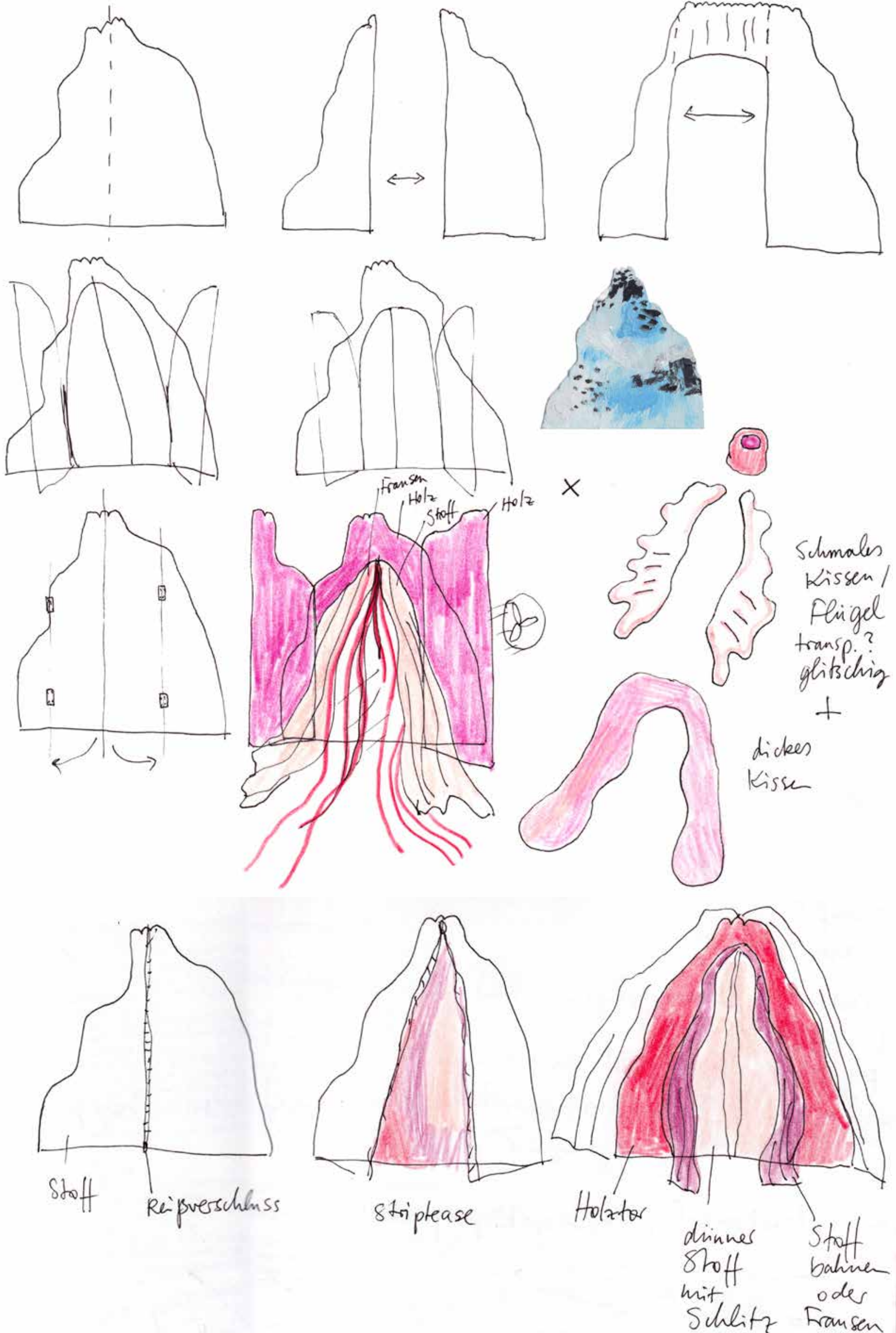



# 10 MODELLBERG VULVA

alle Maße in cm / M 1:25

- Anfertigung Tischlerei und flächige Verklebung (aufkaschieren) der Prints

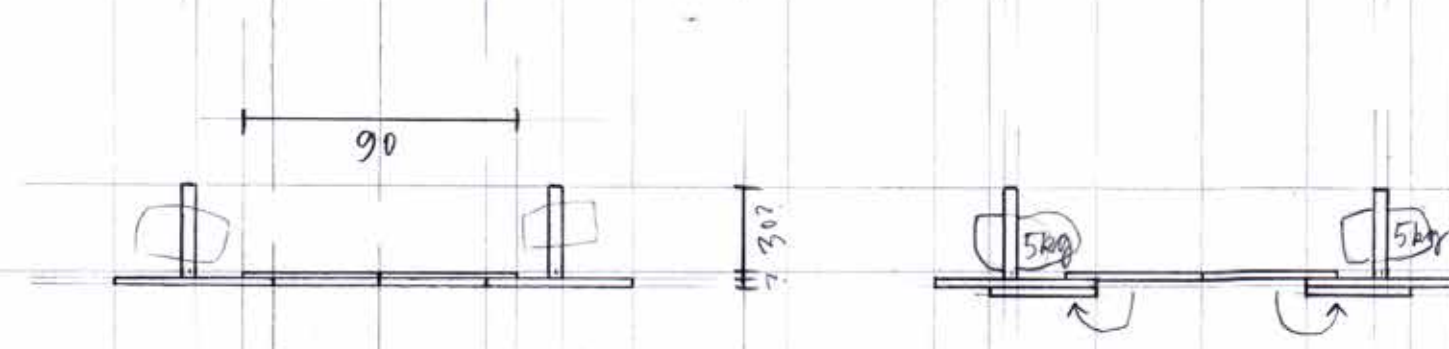
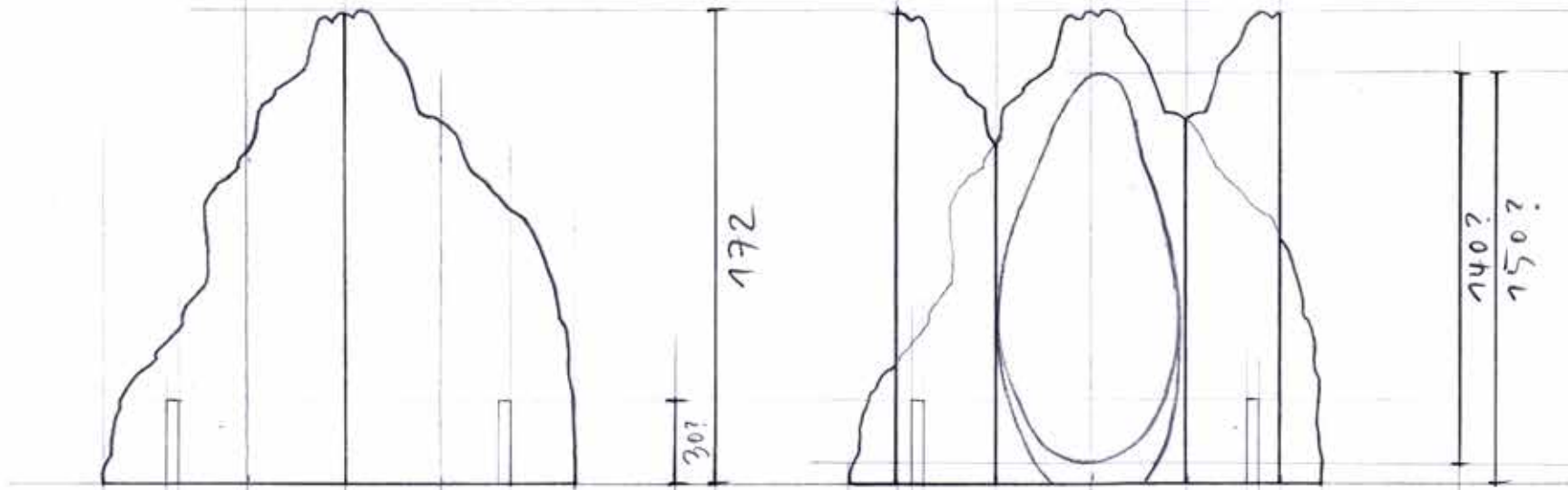

- Front flächig beklebt mit Print
- umklebte Kanten
- nach hinten umgeklebt
- zuerst Form bauen mit Schablone vom Berg - Print auf diesen aufkleben
- „innen“ Grundierung und Farbgestaltung rötlich
- Ausschnitt **noch klären** welche Variante
- wie halten die Türen zu? wie halten die Türen auf? Magnete?
- teilbar in zwei Hälften für Transport
- hinten zwei Winkelständer die möglichst flach am Boden sind

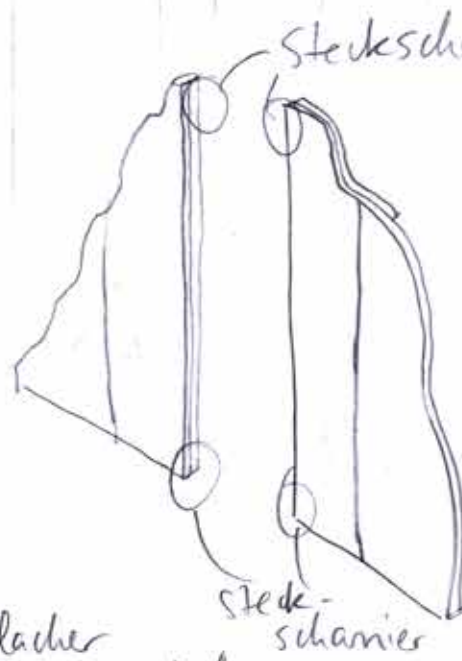
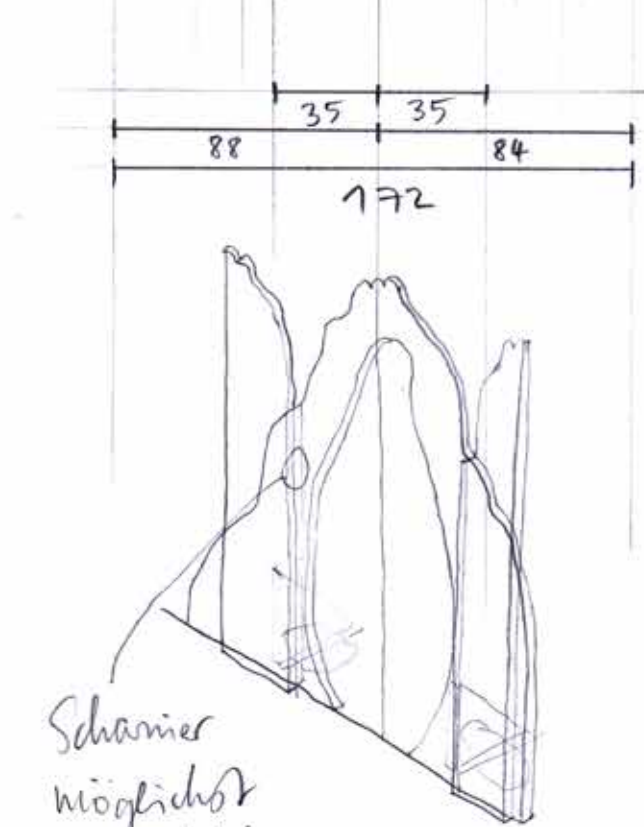

Steckscharnier  
für Transport in 2 Hälften trenne  
à 84x172x5  
+ 88x172x5

- vordere Sandwich-Platte 1,5 cm, hintere Sandwich 1 cm - zu schwer?
- alle Materialien B1

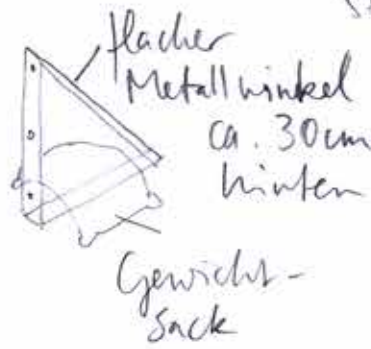

Winkel abnehmbar für Transport

Scharnier möglichst unsichtbar + 180° zu öffnen



# 11 MODELLBERG TISCH

- Anfertigung Tischlerei und flächige Verklebung (aufkaschieren) der Prints

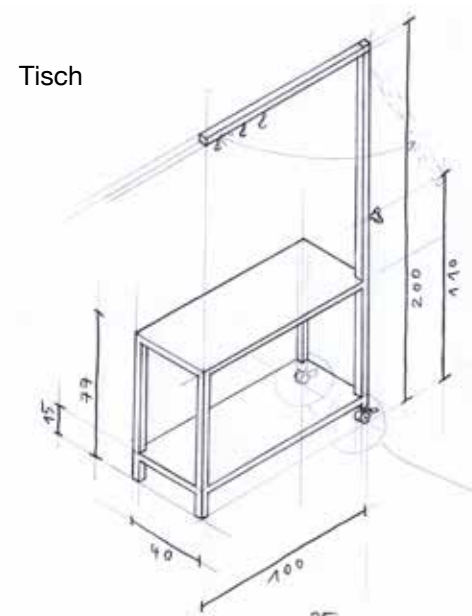
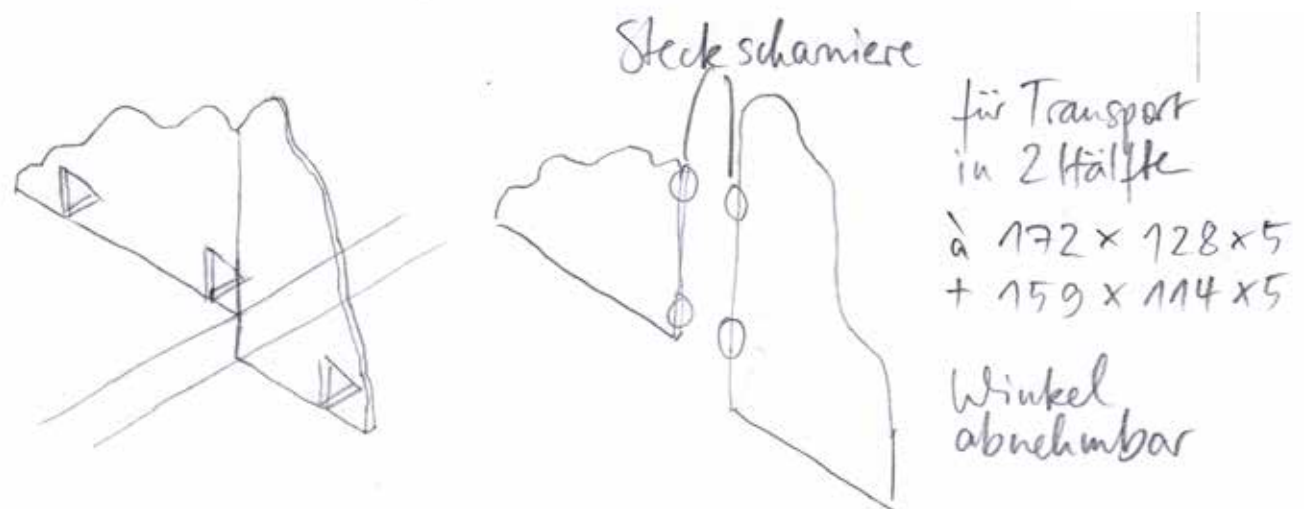
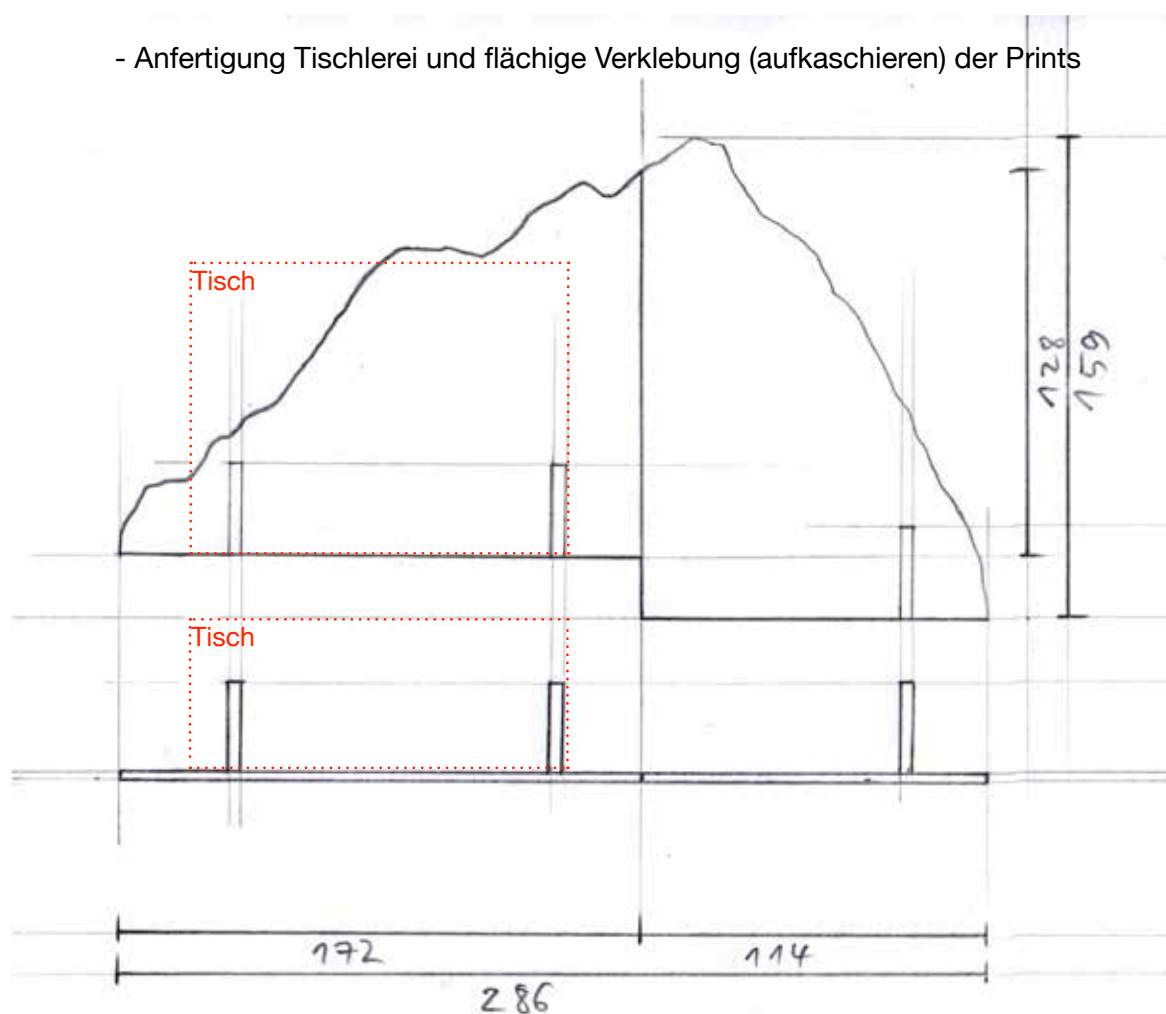

- Aufsteller an Vorderseite eines Tisches (DJ-Pult) befestigt, verdeckt diesen teilweise
- Front flächig beklebt mit Print
  - umklebte Kanten
  - nach hinten umgeklebt
- zuerst Form bauen mit Schablone vom Berg - Print auf diesen aufkleben
- Holz vorher komplett grundiert in weiß / so behandelt dass trotz feuchtem Aufkleben des Prints die Holzplatte sich nicht verzieht
- teilbar in zwei Hälften für Transport
- hinten Winkelständer die möglichst flach am Boden sind / Halterung am Tisch?
- den Tisch gibt es schon
- evtl. kommt noch ein Case für Technik der Musikerin hinzu
- Sandwich-Platte 1,5 cm oder Rahmen mit dünner Sperrholzplatte vorn?

- alle Materialien B1



## 12 MODELLBERG PISTE

- Anfertigung Tischlerei und flächige Verklebung (aufkaschieren) der Prints

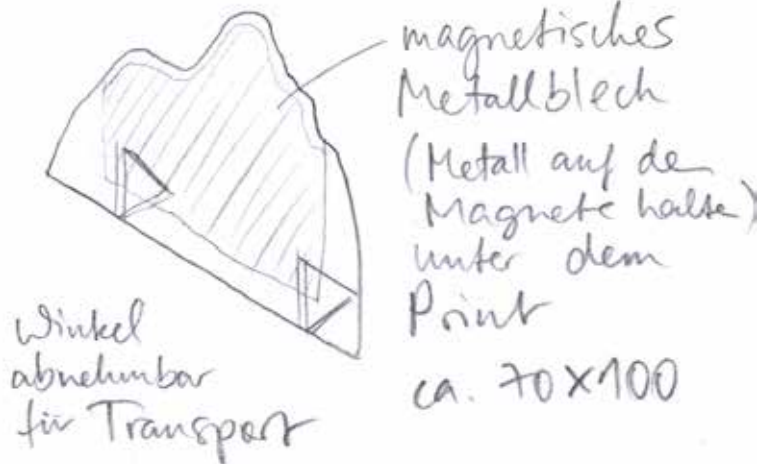
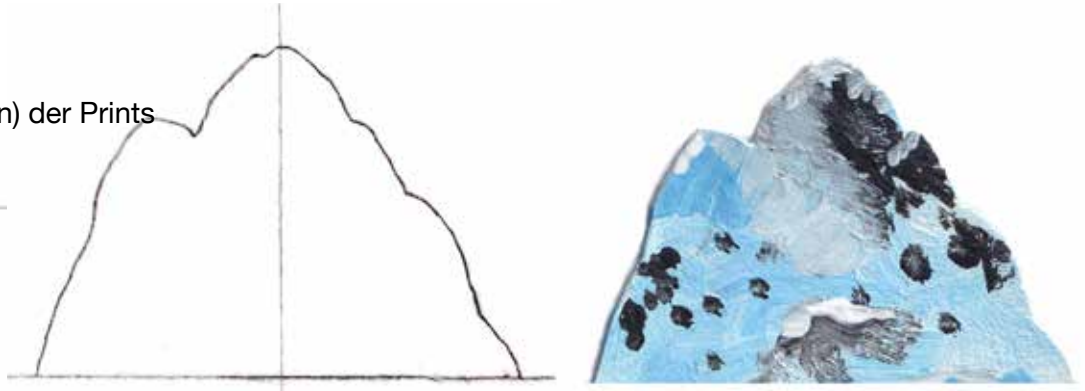
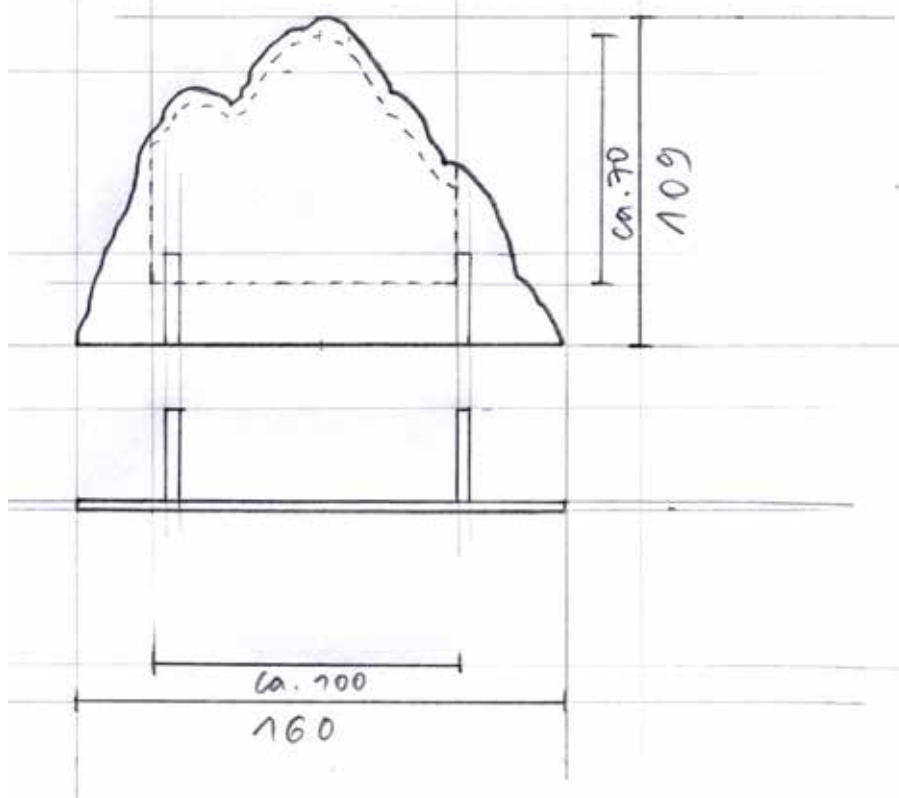

- an diesem Modellberg wird der Bau einer geplanten visionären Skispiste in Form des Körpers von Pamela Anderson präsentiert, erklärt und schrittweise durchgeführt
- ist es ein schlechtgemachter Entwurf der Piste? nur Frauenbilder anpinnen mit Magneten?
- oder ähnelt der Entwurf „L'origine du monde“ von Gustave Courbet?
- selbstgemalt von Günter Aloys/Produzent?

- kleinerer mobiler Aufsteller der während des Spiels „geliefert“ wird und auf der Bühne einfach von den Spieler:innen bewegt werden kann = leicht, wenig abstehende Teile, zwei oder vier Griffe auf der Rückseite
- vorne und hinten müssen Magnete halten - dünnes Metallblech? oder Beschichtung?
- Front flächig beklebt mit Print
  - umklebte Kanten
  - nach hinten umgeklebt
- zuerst Form bauen mit Schablone vom Berg - Print auf diesen aufkleben
- Holz vorher komplett grundiert in weiß / so behandelt dass trotz feuchtem Aufkleben des Prints die Holzplatte sich nicht verzieht
- aus einem Stück
- hinten Winkelständer die möglichst flach am Boden sind
- Sandwich-Platte zu schwer! unbedingt in **Leichtbauweise** z.B. Rahmen mit dünner Sperrholzplatte vorn?

- alle Materialien B1

- Originalentwurf von Günter Aloys und Moods zur Umsetzung





## 9, 10, 11 UND 12 BERGLANDSCHAFT PRINTS

- Prints für Aushängung 9 und Modellberge 10-12  
möglichst ähnlich oder gleich
- Druckflächen 900 x 393 cm textiles Material  
sowie alle Berge
- falls Druck die möglichen Größen überschreitet  
ist eine Naht möglich

