



# GARASJELEDDPORTER

**NYHET.** Utvalgte farger MatchColor med samme utseende som ytter- og inngangsdører fra Hörmann

**HÖRMANN**





4

Gode grunner for  
Hörmann leddporter.



14

Inspirasjon.



48

Design.  
Utstyr.  
Tilbehør.

# Ansvar i flere generasjoner

Familiebedriften Hörmann har mer enn 85 års erfaring som spesialist innen bygningskomponenter. Som familiebedrift er vi i Hörmann bevisst på vårt ansvar for kommende generasjoner, for Hörmanns produkter, og for våre ressurser. Derfor utvikler vi innovative løsninger for bærekraftige produkter og intelligent miljøvern.



## «ET GODT RYKTE MÅ MAN GJØRE SEG FORTJENT TIL.»

August Hörmann

På linje med grunnleggerens filosofi representerer Hörmann et ekte kvalitetsløfte. Med over 20 millioner solgte porter og portåpnere er bedriften blitt markedsleder i Europa. Med sitt omfattende internasjonale salgs- og servicenettverk er Hörmann din sterke partner for bygningskomponenter av høy kvalitet.

**MED SIKTE PÅ FREMTIDEN.** Hörmann ønsker å gå foran som et godt eksempel. Derfor dekker vi 100 % av energiforbruket vårt med fornybar energi. Med et intelligent og sertifisert energistyringssystem, CO<sub>2</sub>-nøytral postforsendelse og resirkulering av verdifulle materialer sparer vi mer enn 60 000 tonn CO<sub>2</sub> hvert år. I tillegg kompenserer vi over 100 000 tonn CO<sub>2</sub> med vindenergi- og skogplantingsprosjekter i samarbeid med ClimatePartner.



Mer informasjon på

[www.hoermann.no/virksomheten/miljoe](http://www.hoermann.no/virksomheten/miljoe)



# Merkekvalitet Made in Germany



Familiebedriften Hörmann tilbyr alle viktige bygningskomponenter for bygging og modernisering fra én kilde. De produseres i høyspesialiserte fabrikker i samsvar med dagens tekniske standard. Våre medarbeidere jobber kontinuerlig med nye produkter, videreutvikling og detaljforbedringer. På denne måten skaper vi patenter og unike produktløsninger som vi er alene om på markedet.





10 års garanti \*

**GARANTERT LANG LEVETID.** Alle vesentlige komponenter for porter og motorer utvikles og produseres av Hörmann selv. Kompromissløs kvalitetssikring gjennom langtidstester under realistiske forhold sørger for velfungerende serieprodukter i Hörmann kvalitet. På grunn av dette får du 10 års garanti på alle leddporter og 5 års garanti på portåpnere fra Hörmann\*

\* Utfyllende garantivilkår finner du på: [www.hoermann.no](http://www.hoermann.no)



Testet og  
sertifisert

**SIKKERHET FOR DEG OG FAMILIEN.** Hörmann leddporter er testet og sertifisert både enkeltvis og i kombinasjon med Hörmann portåpnere i samsvar med de høye sikkerhetskravene i EU-standarden 13241. En leddport kan neppe være sikrere. Dette gir deg og familien din trygghet i hverdagen.



# Åpnes plassbesparende, lukkes sikkert

Leddporter åpnes vertikalt og legger seg plassbesparende under garasjetaket.  
Denne portmodellen gir deg maksimalt med plass både i og utenfor garasjen.  
Garasjeleddporter kan monteres i alle portåpninger og gir større gjennomkjøringsbredde.







### SERTIFISERT RC 2-SIKKERHETSUTSTYR.

I tillegg til den standardiserte innbruddssikringen som låser porten automatisk og sikrer mot at den brytes opp, får du den standardiserte garasjeleddporten LPU 67 Thermo og valgfritt LPU 42 med sertifisert RC 2-sikkerhetsutstyr.

→ Mer informasjon finner du på side 71.



Se kortfilmen «Garasjeportåpnere – betryggende sikre» på [www.hoermann.no/videoer](http://www.hoermann.no/videoer)



### STØRRE GJENNOMKJØRINGSBREDDDE.

Den inntil 14 cm større gjennomkjøringsbredden på leddporter gjør det også betydelig behageligere å parkere moderne, brede personbiler og SUV-er (se fig. i midten). Ved eldre vippeporter er det ofte et millimeterarbeid å kjøre inn og ut (se fig. nederst).



# Intelligent betjeningskomfort

Styr din garasje, grind, dør og lys, enkelt og sikkert med våre håndsendere eller via din smarttelefon. Alle våre portåpnere og brytere er integrert med en unik krypteringsteknologi og 100 % kompatibel med hverandre.





Kun fra Hörmann

**SERTIFISERT SIKKERHET.** Det trådløse toveissystemet BiSecur har en svært sikker krypteringstilkobling og en stabil, feilfri dekning. Med denne krypteringsteknologien kan du være trygg på at ingen uvedkommende kan kopiere radiosignalet ditt. Det bekreftes også av sikkerhetsekspertene ved Ruhr-Universität Bochum i Tyskland og uavhengige testinstitutter.



Se kortfilmen om det trådløse systemet BiSecur med sertifisert sikkerhet på: [www.hoermann.no/videoer](http://www.hoermann.no/videoer)

**INTELLIGENTE TEKNISKE LØSNINGER.** Hörmann portåpnere overbeviser med mer komfort, smarte funksjoner og intelligent teknologi. Frakoblingsautomatikken stopper porten på en trygg og pålitelig måte når den registrerer hindringer. Funksjonen mykstart og mykstopp gjør at porten åpnes og lukkes jevnt og stille. Med våre elegante håndsendere kan du for eksempel enkelt åpne porten fra bilen. Eller du kan bruke smarttelefonen som portåpner via Hörmann BlueSecur-app eller Smart Home-systemet homee.

→ Mer informasjon finner du på side 76.

Takket være den standardiserte utkoblingsautomatikken kan barna leke ubekymret på gårdsplassen.



Med Smart Home-systemet homee kan du styre alle portfunksjoner via nettbrettet eller smarttelefonen.



# Velg porten som passer til hjemmet ditt

Uansett hvilken byggestil du er ute etter for garasjeleddporten, finner du garantert porten som passer for deg og huset ditt hos Hörmann – fra lineære profiler til klassiske speilprofiler i mange overflater, farger og dekorasjoner, samt porter i massivt tre. La deg inspirere av Hörmanns mangfold på de neste sidene, eller konfigurere din drømmeport på internett.





**FINN DRØMMEPORTEN MED NOEN FÅ KLIKK.** Med vår port- og dørkonfigurator kan du enkelt sjekke forskjellige design- og produktvarianter hjemmefra via PC eller nettbrett. Gjennom valg av porttype, overflate, farge og størrelse, kan du sette sammen din drømmeport med bare noen få klikk, samtidig som du ser et prisforslag for konfigurasjonen din. Når du så laster opp et bilde av huset ditt og plasserer porten i garasjeåpningen, vil du på forhånd se hvor godt den nye garasjeporten passer til huset ditt.



Du finner Hörmann-konfiguratoren på [www.hoermann.no/loesninger-til-privatbolig/konfigurator](http://www.hoermann.no/loesninger-til-privatbolig/konfigurator)



**TYSKLANDS MEST SOLGTE GARASJEPORT.** Over 5 millioner kunder har latt seg overbevise av komforten, sikkerheten og designet til Hörmanns leddporter.



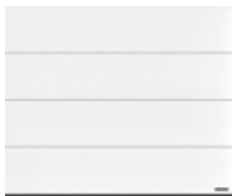

16 Plan profil L



24 Horizontal profil M



32 Horizontal profil S

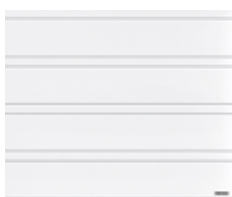

34 Horizontal profil D



38 Speilprofil S



40 Porter i massivt tre

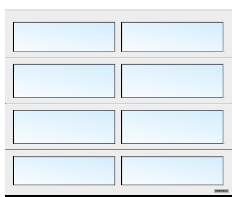

42 Porter med vinduer



44 Spesialporter



46 Sidehengslede industriporter









**PLANAR-OVERFLATE.** Den elegante overflaten i de 6 eksklusive Hörmann Matt Deluxe-fargene oppfyller alle krav til moderne portutforming. Den glatte overflaten kombinert med matte trendfarger gir et elegant preg.

→ Leveres som plan profil L. Alle farger og detaljer finner du på side 62.



## Plan profil L

SIDE 16/17. Planar, CH 703 Matt Deluxe metallisk antrasitt

VENSTRE. Planar, CH 7016 Matt Deluxe antrasittgrå, 3 000 mm porthøyde

NEDE TIL VENSTRE. Detalj Planar, CH 9006 Matt Deluxe hvit aluminium

NEDE TIL HØYRE. Planar CH 9006 Matt Deluxe hvit aluminium. Ytterdør i aluminium ThermoCarbon motiv 860 i hvit aluminium RAL 9006





**DURAGRAIN-OVERFLATE.** Når det gjelder denne glatte portoverflaten, kan du velge blant 24 dekorer med en detaljtro, naturlig og fargeekte overflatekarakter, eller du kan etter ønske få påtrykt et eget motiv. Toppbelegget av slitesterk beskyttelseslakk er spesielt holdbar, ripefast og smussavvisende. Slik forblir porten pen i lang tid.

→ Leveres som plan profil L. Alle dekorer og detaljer finner du på side 64.



Mer informasjon finner du i brosjyren Duragrain-overflate.





## PLAN PROFIL L

ØVERST TIL VENSTRE. Duragrain betong med sidedør

ØVERST I MIDTEN. Duragrain individuelt motiv

ØVERST TIL HØYRE. Duragrain Rusty Steel

NEDE. Duragrain Moca

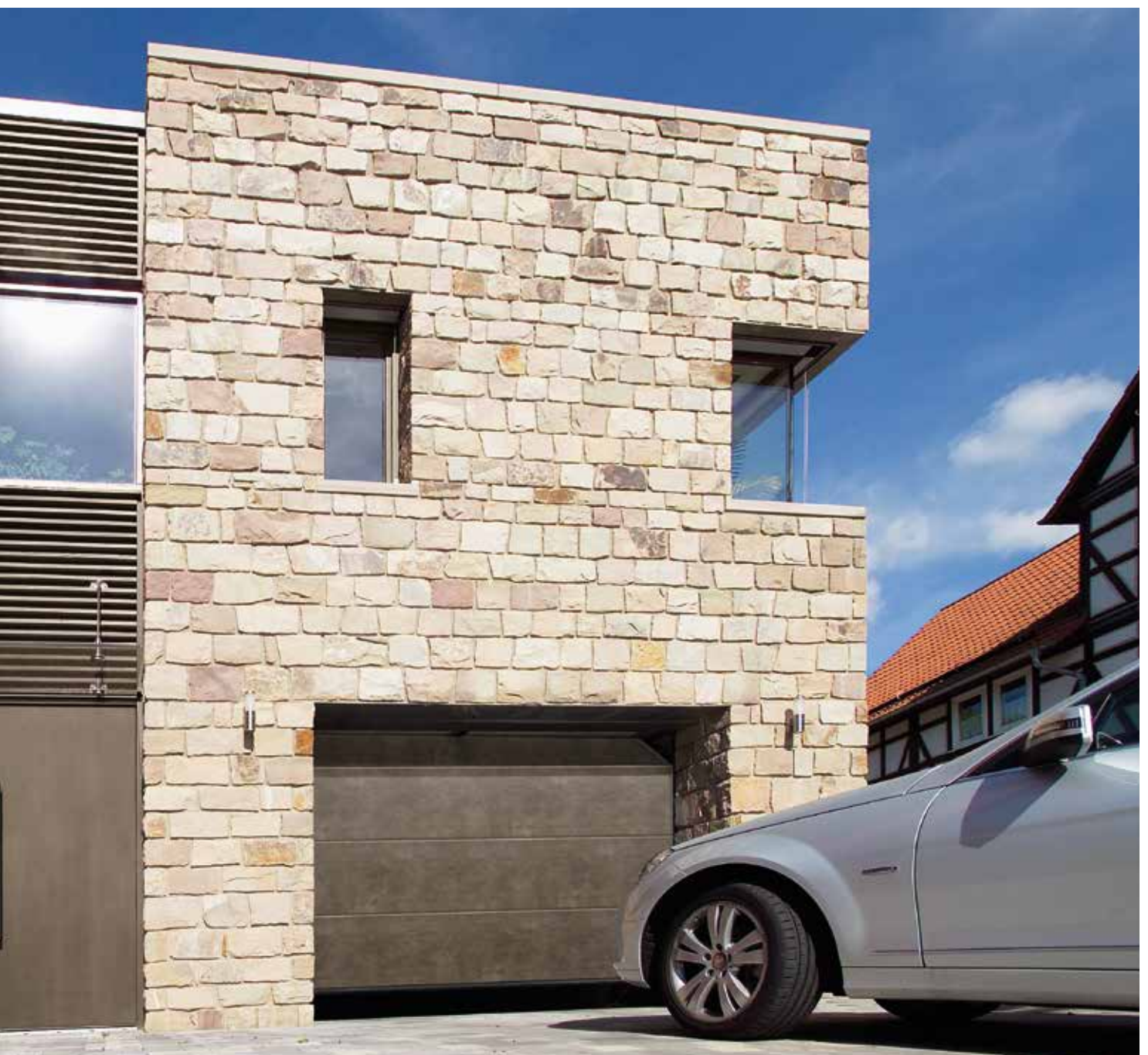



**INTELLIGENT TILBEHØR.** Du slipper å gå ut i vær og vind for å sjekke om porten er lukket eller ei. Med et enkelt tastetrykk på håndsenderen HS 5 BS eller på den trådløse innvendige bryteren FIT 5 BS, viser LED-fargen hvilken posisjon porten står i. Med et tastetrykk\* til lukkes porten. Enklere og sikrere blir det ikke.

→ Tilbehøret leveres for alle garasjeleddporter.

\* Betjenes porten når den er utenfor synsvidde, er en ekstra fotocelle nødvendig.



Mer informasjon finner du i brosjyren Garasjeport- og grindåpnere og Smart Home-systemer.



ØVERST. Plan profil L Silkgrain,  
antrasittgrå RAL 7016. Ytterdør  
i aluminium ThermoSafe motiv 504  
i antrasittgrå RAL 7016

HØYRE. Horisontal profil M Silkgrain,  
trafikkhvitt RAL 9016

**BELYSNINGSLØSNINGER.** LED-lyslisten  
setter porten og sidedøren i det rette  
lys. Hörmann lysstolper gir deg mer lys  
og sikkerhet på gårdsplassen.



# Horizontal profil M



ØVERST TIL VENSTRE. Woodgrain, vindusgrå RAL 7040

ØVERST TIL HØYRE. Woodgrain, skifergrå RAL 7015

NEDE TIL VENSTRE. Woodgrain, trafikkhvit RAL 9016

NEDE TIL HØYRE. Detalj Woodgrain, trafikkhvit RAL 9016







**WOODGRAIN-OVERFLATE.** Denne robuste overflaten i trestruktur med naturtro preging er lett å utbedre ved småskader.

→ Leveres som plan profil L, horisontal profil M og S samt speilprofil S. Alle farger og detaljer finner du på side 59.

**SLATEGRAIN-OVERFLATE.** Skiferplater er forbildet for denne strukturerte overflaten, som gir porten din et unikt utseende.

→ Leveres som plan profil L og horisontal profil M.  
Alle farger og detaljer finner du på side 59.





## HORISONTAL PROFIL M

ØVERST TIL VENSTRE. Detalj Slategrain trafikkhvit RAL 9016

NEDE TIL VENSTRE. Slategrain, antrasittgrå RAL 7016

ØVERST TIL HØYRE. Slategrain, trafikkhvit RAL 9016

NEDE TIL HØYRE. Slategrain, antrasittgrå RAL 7016





**DECOGRAIN-OVERFLATE.** Den detaljerte overflaten kan leveres i fem naturlige tredekorer og en antrasittfarget dekor med metallic-effekt. Porten holder seg pen lenge på grunn av den spesielle overflatebehandlingen med UV-bestendig kunststoff-foliebelegg på utsiden av stålseksjonene.

→ Leveres som plan profil L og horisontal profil M. Alle dekor og detaljer finner du på side 63.





## HORIZONTAL PROFIL M

ØVERST TIL VENSTRE. Detalj Decograin Golden Oak

ØVERST I MIDTEN. Decograin Golden Oak

ØVERST TIL HØYRE. Decograin Dark Oak

NEDE. Decograin Titan Metallic CH 703





ØVERST. Plan profil L, Silkgrain, basaltgrå RAL 7012 med sidedør med samme utseende

NEDE TIL VENSTRE. 1-fløyet kombinasjonsdør MZ Thermo65, trafikkhvit RAL 9016

NEDE TIL HØYRE. Horisontal profil M, Woodgrain, antrasittgrå RAL 7016 med gangdør





**SIDEDØRER.** Døren som ytterligere tilgang til garasjen kan leveres med de samme overflatene, fargene og dekorene som garasjeporten – ved forespørsel også med nøyaktig samme flukt for profilene. Alt passer sammen. Er du opptatt av høy varmeisolering, samtidig som du ønsker minst mulig fukt på innsiden? Da anbefaler vi kombinasjonsdøren MZ Thermo med brutt kuldebro.

→ Mer informasjon finner du på side 72.

**GANGDØRER.** Med en gangdør i porten får du raskt og enkelt tilgang til alt som står i garasjen – hageverktøy, sykler eller trillebårer. Gangdørens terskel i rustfritt stål er kun 10 mm høy på midten og kun 5 mm høy på kantene. Dette gjør det lettere å kjøre over terskelen og reduserer risikoen for å snuble.

→ Mer informasjon finner du på side 74.





**MATCHCOLOR. NYHET.** Skap den perfekte fargeharmonien i hjemmet ditt – med utvalgte farger MatchColor slik at garasjeleddporter, ytterdører, sidedører og ståldører får samme utseende.

→ Leveres for Woodgrain-, Slategrain- og Silkgrain-overflater. Alle farger og detaljer finner du på side 60.



# Horisontal profil S



VENSTRE. Woodgrain, barnålgrønn RAL 6009

NEDE. Ytterdør, antrasittgrå RAL 7016, sidedør med samme utseende og ytterdør i aluminium ThermoSafe motiv 501



# Horisontal profil D



**SILKGRAIN-OVERFLATE.** Den silkeglatte overflaten er førstevalget for moderne arkitektur med elegant portutforming. I tillegg gir den 50 % tykkere utvendige stålplaten enda høyere stabilitet og enda mer stillegående portløp.

→ Leveres som plan profil L og horisontal profil M og D.  
Alle farger og detaljer finner du på side 59.

VENSTRE. Silkgrain, vindusgrå RAL 7040

HØYRE. Silkgrain, antrasittgrå RAL 7016,  
ytterdør i aluminium ThermoSafe motiv 860  
i antrasittgrå RAL 7016

NEDE. Detalj Silkgrain, vindusgrå RAL 7040



**INNFELTE DESIGNELEMENTER.** Gi porten et helt personlig preg. Innfelte elementer i rustfritt stål eller tredesign, samt individuelt i RAL etter valg, settes helt i tråd med dine ønsker inn i profilene til leddportene (se figur nederst til venstre).

→ Leveres for horisontal profil M og D. Alle design og detaljer finner du på side 55.

**DESIGNELEMENTER.** Gi porten din en helt spesiell stil. Velg et av våre designmotiver, eller plasser og kombiner designelementene av børstet rustfritt stål i henhold til ønskemål. Også husnumre eller f.eks. gatenavn kan brukes.

→ Leveres for plan profil L og horisontal profil D. Alle design og detaljer finner du på side 54.





ØVERST. Horizontal profil D, Silkgrain, antrasittgrå RAL 7016 motiv 500 med innfelt designelement i tredesign

NEDE TIL VENSTRE. Plan profil L, Silkgrain, antrasittgrå RAL 7016 med designelement «husnummer»

NEDE TIL HØYRE. Plan profil L, designmotiv 461, Silkgrain, kvartsgrå RAL 7039 med vinduselementer; Hörmann ytterdør i aluminium ThermoSafe motiv 173, kvartsgrå RAL 7039



**BELYSNINGSELEMENTER.** Classic- eller Sunrise-vinduer passer perfekt til porter med speilprofil, og gir porten et unikt utseende. Men vinduer er ikke bare utformingselementer – de sørger også for dagslys i garasjen.

→ Leveres for alle portmotiver. Du finner alle vinduer og detaljer på side 57.



# Speilprofil S



ØVERST TIL VENSTRE. Woodgrain, trafikkhvit RAL 9016

ØVERST I MIDTEN. Woodgrain, jordbrun RAL 8028

ØVERST TIL HØYRE. Woodgrain, skifergrå RAL 7015

NEDE. Woodgrain, mosegrønn RAL 6005  
med Classic-vinduer S2 i sandwich-utførelse



# Porter i massivt tre

**NATURLIG PENT.** Disse portene i massivt tre med glatt eller børstet overflate er ideelle for trehus eller bygninger med mange treelementer, som f.eks. bindingsverk eller fasadeelementer. Velg mellom seks elegante portmotiver.

→ Mer informasjon finner du på side 66.







VENSTRE. Portmotiv 401, massivt tre Nordisk gran, lasert lerk

ØVERST TIL HØYRE. Portmotiv 405, hvitlasert på monteringsstedet, med portfløybeslag og dekorative håndtak

NEDE TIL HØYRE. Horisontal profil M, massivt tre Nordisk gran, ubehandlet

# Porter med vinduer

## **RAMMEPORT I ALUMINIUM ART 42 / ART 42 THERMO.**

Denne portutførelsen med normalprofil eller profil med brutt kuldebro utmerker seg med mer lys i garasjen, eller med bedre ventilasjon i parkeringsboksene til fellesgarasjer.

→ Mer informasjon finner du på side 56.





ØVERST. ALR F42 Vitraplan, grå

VENSTRE. ART 42 Thermo med dobbel vindusrute i kunststoff, ramme i antrasittgrå RAL 7016, ytterdør i aluminium ThermoSafe motiv 650, antrasittgrå RAL 7016, valgfrie sideelementer



## INDUSTRILEDDPORT ALR F42 VITRAPLAN.

De overdekkende, innfelte vinduene gir porten et usedvanlig klart og ytterst elegant preg. Rammeprofilen er skjult – det er ingenting som forstyrrer helhetsinntrykket.



Mer informasjon finner du i brosjyren Industri-leddporter.



# Spesialporter

**INDUSTRI-LEDDPORT ALR F42 FOR PLANKEKLEDNING I STIL MED FASADEN PÅ MONTERINGSSTEDET.** Design leddporten din helt etter egne ønsker med tre, metall, keramikk, kunststoff eller andre materialer. Grunnlaget for fasadens plankekledning er en Hörmann industri-leddport ALR F42 med rammekonstruksjon i aluminium og PU-sandwich-fylling.

**INDUSTRI-LEDDPORT SPU F42 PLUS.** Denne portutførelsen er den optimale løsningen for garasjer med en bredde på opptil 7 000 mm og spesielle monterings situasjoner der det ikke er mulig å montere en portåpner over porten.



Mer informasjon finner du på [www.hoermann.no/mediesenter](http://www.hoermann.no/mediesenter) eller ta kontakt med din Hörmann-forhandler for en teknisk avklaring.



ØVERST. SPU F42 Plus horisontal profil M, Silkgrain, antrasittgrå RAL 7016

VENSTRE. ALR F42 med plankekledning på monteringsstedet i flukt med fasaden



## Sidehengslede garasjeporter

**ENKEL TILGANG.** En tofløyet sidehengslet garasjeport gjør det mulig å åpne enten begge fløyene eller bare en fløy, f.eks. for å hente sykkelen fra garasjen. Utstyr din sidehengslede garasjeport med en portåpner for maksimal komfort. De varmeisolererte seksjonene sørger for god isolering og leveres i alle overflater.

→ Mer informasjon finner du på side 75.

**FLØYINDELING ETTER ØNSKE.** Design din sidehengslet garasjeport i henhold til dine krav. Portfløyene er tilgjengelige både med symmetrisk og asymmetrisk deling. Den symmetriske inndelingen med like brede portfløyer gir porten et harmonisk utseende. Ved asymmetrisk inndeling har gangfløyen en bredde på 870 mm, noe som gjør gjennomgang for persontrafikk inn i garasjen enkel. Standfløyens bredde resulterer fra portens totale bredde. Du kan også bestemme gangfløyens posisjon, enten på venstre eller høyre side av porten.

\* inntil en portbredde på 2 000 mm

VENSTRE. Horizontal profil M, Woodgrain, trafikkhvit RAL 9016

NEDE. Horizontal profil S, Woodgrain, lysegrå RAL 7035







50

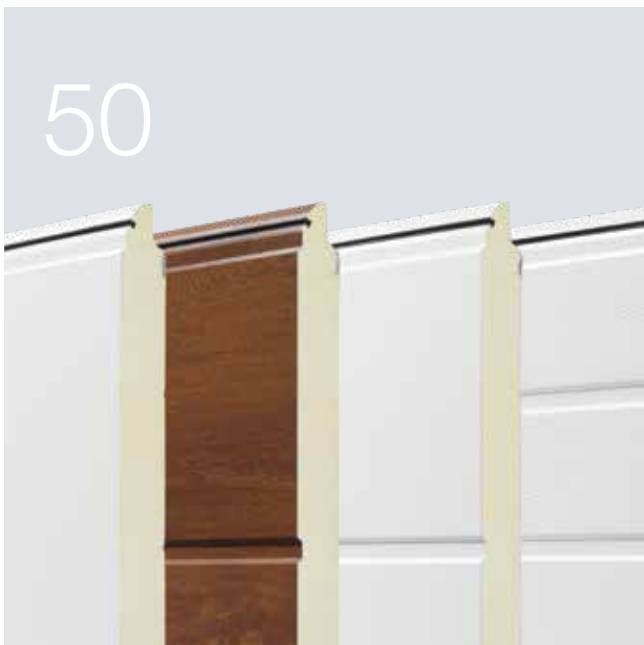

60



76



# Design. Utstyr. Tilbehør.

- 50 Leddporter i stål
- 56 Rammeporler i aluminium
- 57 Vinduer
- 58 Overflater, farger, dekorer
- 66 Leddporter i massivt tre
- 68 Utstyr
- 72 Sidedører
- 74 Gangdører
- 75 Sidehengslede garasjeporter
- 76 Motorer / portåpnere
- 78 Tilbehør
- 80 Moderniseringsløsninger
- 84 Størrelser og monteringsdata

# Leddporter i stål

Portbladutførelser



## LPU 67 Thermo

- energibesparende port med utmerket varmeisolering
- termisk separate 67 mm tykke seksjoner
- RC 2-sikkerhetsutstyr som standard

## LPU 42

- god isolering og gode løpeegenskaper
- isolerte 42 mm tykke seksjoner
- RC 2-sikkerhetsutstyr som ekstrautstyr

## LTE 42

- rimelig løsning for frittstående garasjer
- ikke-isolerte
- ingen varmeisolering

## Overflater

Woodgrain, Slategrain og Silkgrain i trafikkhvitt RAL 9016, 10 utvalgte farger MatchColor og 5 utvalgte farger



Sandgrain i 2 farger



Planar i 6 farger



Decograin i 6 dekorer



Duragrain i 24 dekorer



	LPU 67 Thermo	LPU 42	LTE 42
<b>Egenskaper og yteevne iht. europeisk standard 13241</b>			
Seksjonsmateriale	Galvanisert stålplate med polyestergrunning	Galvanisert stålplate med polyestergrunning	Galvanisert stålplate med polyestergrunning
Seksjonstykkelse	Isolert, 67 mm	Isolert, 42 mm	Uisolert
Varmeisolering U-verdi montert port	1,0 W / (m <sup>2</sup> ·K) <sup>1)</sup>	1,4 W / (m <sup>2</sup> ·K) <sup>1)</sup>	6,5 W / (m <sup>2</sup> ·K) <sup>1)</sup>
Lydisolering	ca. 25 dB	ca. 25 dB	ca. 20 dB
Vindlast <sup>5)</sup>	Klasse 3	Klasse 3	Klasse 2
Tetthet luft / vann	Klasse 3 <sup>4)</sup> / klasse 3 <sup>3)</sup>	Klasse 3 <sup>4)</sup> / klasse 3 <sup>3)</sup>	Klasse 0 <sup>2)</sup> / klasse 0 <sup>2)</sup>
Bredde maks. Høyde maks.	5000 mm 3000 mm	6000 mm 3000 mm	5000 mm 3000 mm
<b>Motiver / Overflater</b>			
Horisontal profil S		Woodgrain	Woodgrain (trafikkhvit RAL 9016)
Horisontal profil M	Silkgrain, Decograin (3 dekorer)	Woodgrain, Slategrain, Silkgrain, Sandgrain, Decograin	
Plan profil L	Silkgrain, Decograin (3 dekorer)	Woodgrain, Slategrain, Silkgrain, Sandgrain, Planar, Decograin, Duragrain	
Horisontal profil D		Silkgrain	
Speilprofil S		Woodgrain	Woodgrain (trafikkhvit RAL 9016)

<sup>1)</sup> U-verdiene gjelder for monterte porter uten vinduer, i størrelsen 5 000 × 2 250 mm

<sup>2)</sup> Porter med ventilasjonsåpninger, på forespørsel klasse 2 – 3

<sup>3)</sup> Inntil 70 Pa vanntrykk

<sup>4)</sup> Gyldig for speilprofil og plan profil L (LPU 42-porter med horisontal profil S, M eller D med gangdør: klasse 2)

<sup>5)</sup> Høyere vindklasser på forespørsel

# Leddporter i stål

## Portbladkonstruksjon

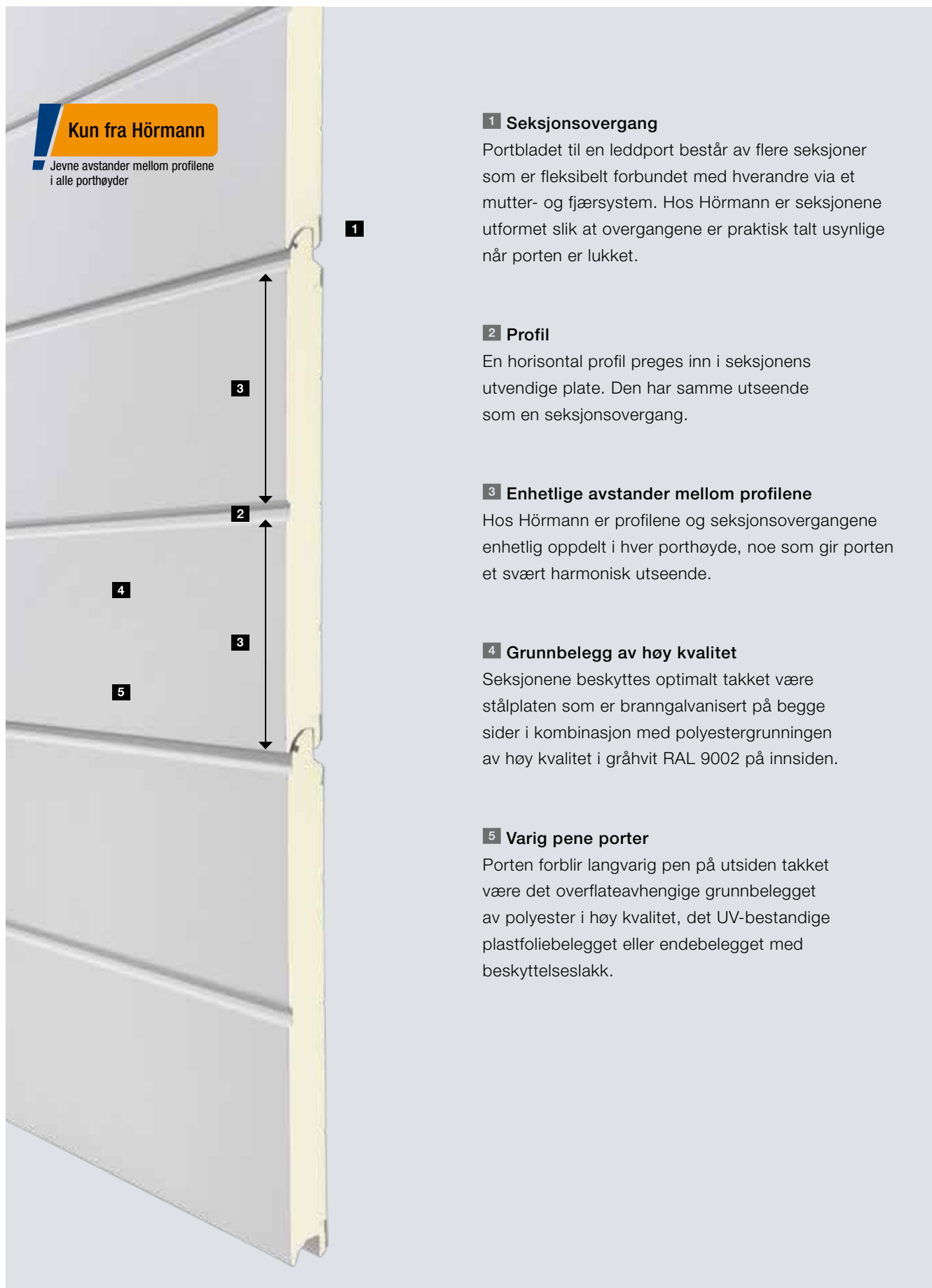

**Kun fra Hörmann**

Jevne avstander mellom profilene i alle porthøyder

### 1 Seksjonsovergang

Portbladet til en leddport består av flere seksjoner som er fleksibelt forbundet med hverandre via et mutter- og fjærsystem. Hos Hörmann er seksjonene utformet slik at overgangene er praktisk talt usynlige når porten er lukket.

### 2 Profil

En horisontal profil preges inn i seksjonens utvendige plate. Den har samme utseende som en seksjonsovergang.

### 3 Enhetlige avstander mellom profilene

Hos Hörmann er profilene og seksjonsovergangene enhetlig oppdelt i hver porthøyde, noe som gir porten et svært harmonisk utseende.

### 4 Grunnbelegg av høy kvalitet

Seksjonene beskyttes optimalt takket være stålplaten som er branngalvanisert på begge sider i kombinasjon med polyestergrunningen av høy kvalitet i gråhvit RAL 9002 på innsiden.

### 5 Varig pene porter

Porten forblir langvarig pen på utsiden takket være det overflateavhengige grunnbelegget av polyester i høy kvalitet, det UV-bestandige plastfoliebelegget eller endebelegget med beskyttelseslakk.

### Standard motiver



Horisontal profil S (LPU 42, LTE 42), trafikkhvit RAL 9016

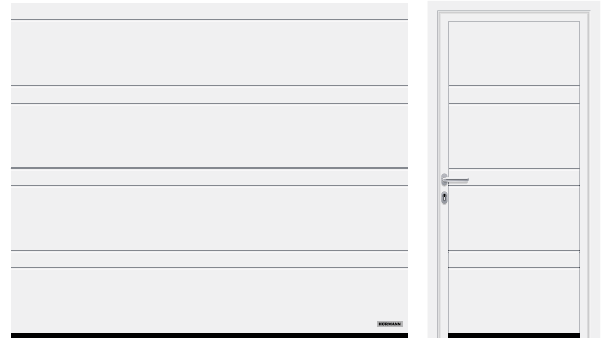

Horisontal profil D (LPU 42), trafikkhvit RAL 9016



Horisontal profil M (LPU 67 Thermo, LPU 42, LTE 42), trafikkhvit RAL 9016



Speilprofil S (LPU 42, LTE 42), trafikkhvit RAL 9016



Horisontal profil L (LPU 67 Thermo, LPU 42), trafikkhvit RAL 9016

# Leddporter i stål

Designelementer for LPU 42 og LPU 67 Thermo

## Motiver med designelementer



Plan profil L (LPU 67 Thermo, LPU 42), trafikkhvit RAL 9016, designelement motif 450, sidedør med likt utseende

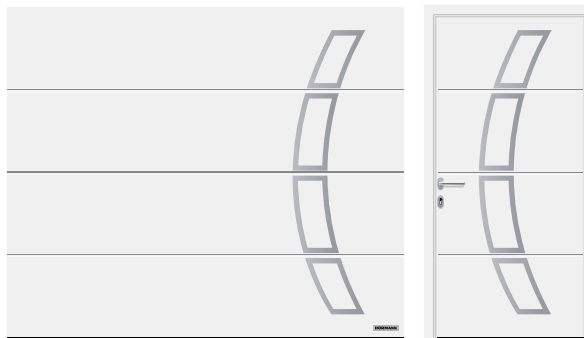

Plan profil L (LPU 67 Thermo, LPU 42), trafikkhvit RAL 9016, designelement motif 457, sidedør med likt utseende

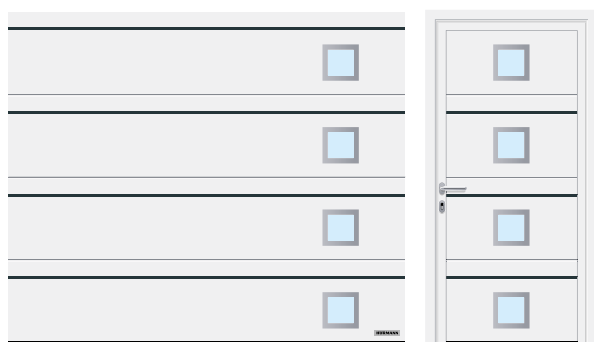

Horizontal profil D (LPU 42), trafikkhvit RAL 9016, innfelt designelement motif 501 og designelement motif 461 antrasittgrå RAL 7016, sidedør med likt utseende

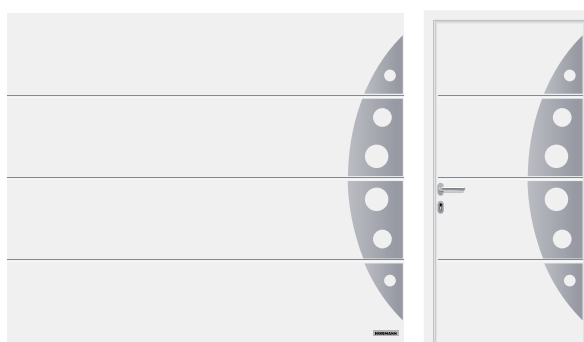

Plan profil L (LPU 67 Thermo, LPU 42), trafikkhvit RAL 9016, designelement motif 458, sidedør med likt utseende

## Designelementer

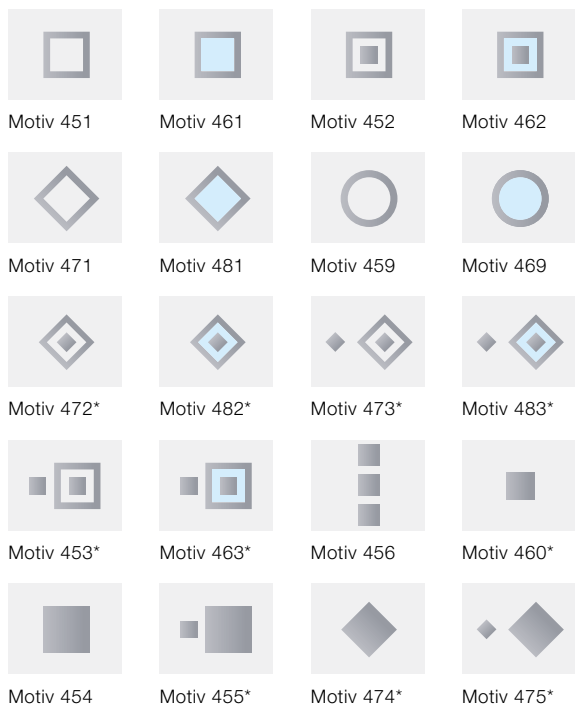

\* kun LPU 42

## Vinduer



Designelementer i børstet rustfritt stål, med vinduer i ekte glass som ekstrautstyr\* for designmotiv 461 og 481

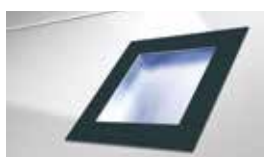

Designelementer lakkert i antrasittgrå RAL 7016 med vindusruter i kunststoff for motivene 461, 462, 463, 469, 481, 482 og 483

## Motiver med innfelte designelementer



Horisontal profil D (LPU 42), trafikkhvit RAL 9016, innfelt designelement motiv 500 med delte innfelte elementer i tredesign

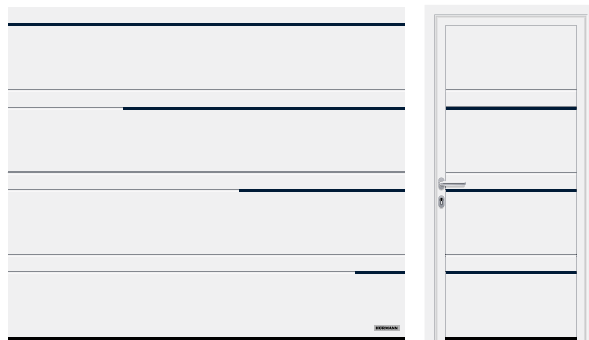

Horisontal profil D (LPU 42), trafikkhvit RAL 9016, innfelt designelement motiv 502 i stålblå RAL 5011



Horisontal profil M (LPU 42), trafikkhvit RAL 9016, innfelt designelement motiv 503 i rustfritt stål-design



Horisontal profil M (LPU 42), trafikkhvit RAL 9016, innfelt designelement motiv 504 i tredesign, i gangdøren

## Innfelte designelementer



Rustfritt stål-design



Tredesign



RAL etter valg (fig. i RAL 9005)

## Designelementer «Tall og bokstaver»

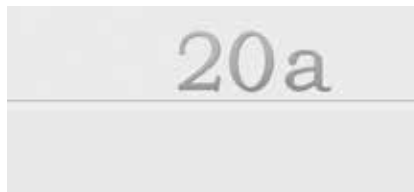

Positive tegn, skrifttype Modern



Negative tegn skrifttype Classic

# Rammeporter i aluminium

ART 42 / ART 42 Thermo

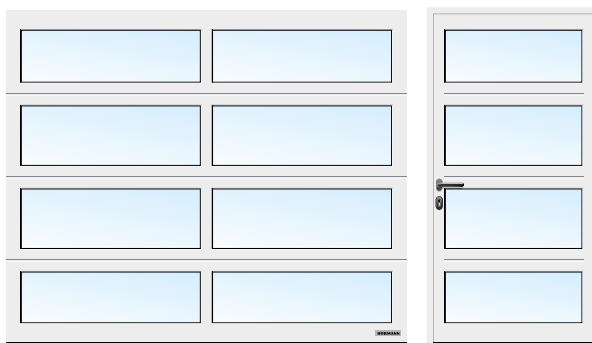

ART 42 vinduer, trafikkhvit RAL 9016



ART 42 med hullplate, trafikkhvit RAL 9016

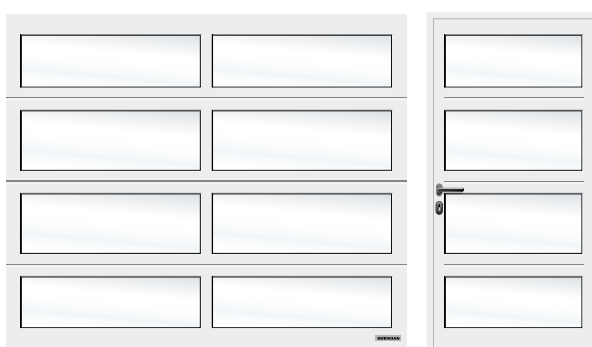

ART 42 vinduer hvit, trafikkhvit RAL 9016

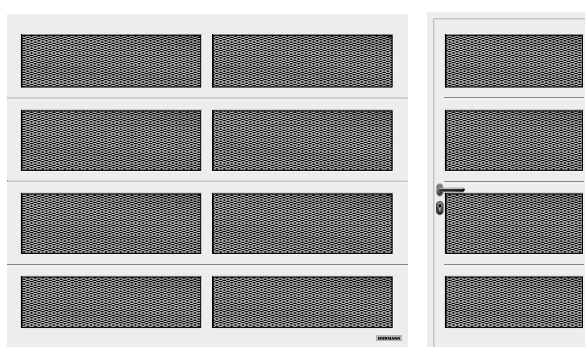

ART 42 med strekkgitter, trafikkhvit RAL 9016

## Seksjonssnitt



ART 42

ART 42 Thermo

## ART 42 / ART 42 Thermo

Rammemateriale	Aluminium
Rammetykkelse	42 mm
Varmeisolering ART 42 U-verdi montert port	4,0 W / (m <sup>2</sup> ·K) <sup>1)</sup>
Varmeisolering ART 42 Thermo U-verdi montert port	3,4 W / (m <sup>2</sup> ·K) <sup>1)</sup>
Lydisolering	R = ca. 20 dB
Vindlast <sup>3)</sup>	Klasse 3
Tetthet luft / vann	Klasse 2 <sup>2)</sup> / klasse 3 <sup>2)</sup>
Bredde maks.	5500 mm
Høyde maks.	3000 mm

<sup>1)</sup> U-verdier gjelder for monterte porter med dobbel vindusrute i kunststoff S2 i størrelsen 5 000 × 2 250 mm

<sup>2)</sup> Porter med ventilasjonsåpninger, på forespørsel klasse 2 – 3

<sup>3)</sup> Høyere vindklasser på forespørsel



## Vindusvarianter



1



2



3



4



5



6



7



8



9

## Fyllingsvarianter

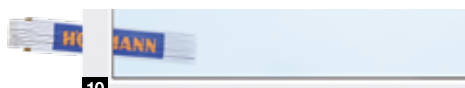

10



11

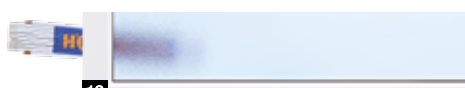

12



13



14



15



16



17



18



19



20



21

## Vindusvarianter for LPU 42 og LPU 67 Thermo

- 1 Classic-vinduer S0<sup>1)</sup>
- 2 Classic-vinduer MO<sup>1)</sup>
- 3 Classic-vinduer L0<sup>1)</sup>
- 4 Classic-vinduer S1
- 5 Classic-vinduer S2
- 6 Sunrise-vinduer S10<sup>3)</sup>
- 7 Sunrise-vinduer S60<sup>4)</sup>  
(fig. venstre porthalvdel)
- 8 Vinduer type D<sup>1)</sup>
- 9 Lysbånd i aluminium<sup>2)</sup>

## Fyllingsvarianter for LPU 42, LPU 67 Thermo, ART 42 og ART 42 Thermo

- 10 Dobbelt vindusrute i polykarbonat, klar  
Dobbelt vindusrute i kunststoff, klar
- 11 Dobbelt vindusrute i kunststoff hvit (opal / klar)
- 12 Dobbelt vindusrute i kunststoff, krystallstruktur
- 13 Flerlags vindusrute med spalter
- 14 Dobbelt vindusrute i kunststoff, brun
- 15 Dobbelt vindusrute i kunststoff, grå
- 16 PU-sandwich-fylling, glatt
- 17 PU-sandwich-fylling, Stucco
- 18 Hullplate i rustfritt stål
- 19 Strekkgitter i rustfritt stål
- 20 Bølgegitter
- 21 Sveiset gitter

Vinduer (1 til 8, 10) tilsvarer en portbredde på 2 500 mm

<sup>1)</sup> Individuell plassering av vinduene er mulig

<sup>2)</sup> Sprosser er mulig

<sup>3)</sup> Portbredde fra 2 130 – 2 750 mm

<sup>4)</sup> Portbredde fra 4 751 – 5 500 mm

Vinduene i plast fra Hörmann leveres som standard med DURATEC-vindusruter.

De gir avgjørende fordeler:

- varig klar sikt
- bedre varmeisolering

**Kun fra Hörmann**



**Duratec**  
svært ripefast

# Likt utseende

Karm og portblad



Portblad, overfelt og sidekarm med samme utseende i Woodgrain trafikkhvit RAL 9016

## LIKT UTSEENDE PÅ KARM OG PORTBLAD. 1

For å få et helhetlig utseende er det mange detaljer som skal stemme. Overfeltet for overflatene Woodgrain, Sandgrain, Silkgrain, Planar og Decograin leveres alltid med samme utseende som portseksjonene. Alt passer sammen. Sidekarmene 2 leveres som standard med hvit Woodgrain-overflate. Med karmkledninger 3 kan sidekarmene enkelt tilpasses seksjonsoverflaten.

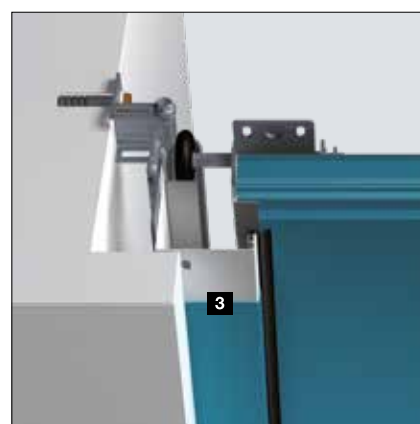
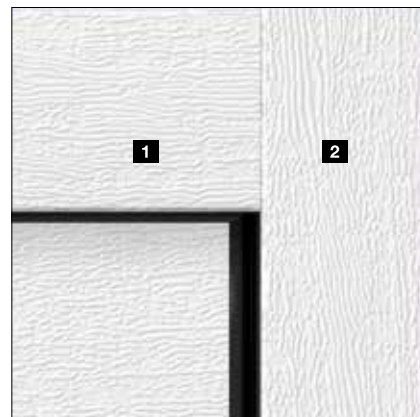

	Woodgrain	Slategrain	Silkgrain	Sandgrain	Planar	Decograin	Duragrain
Overfelt for karmutføring 1	●	○	●	●	●	●	□
Sidekarm 2	●	■	■	■	■	■	■
Karmkledning 3	●	●	●	●	●	●	□

- = Kledning / overfelt og portseksjoner i samme overflate, farge eller dekor
- = Woodgrain-overflate i trafikkhvit RAL 9016 (for premium-utførelse i gråhvit RAL 9002)
- = Glatt overflate, i samme farge som portseksjon
- = Glatt overflate i en farge som passer til portseksjonen eller i RAL etter valg

## Woodgrain



## Slategrain

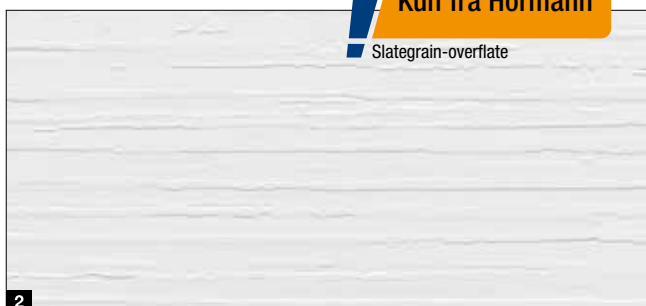

## Silkgrain

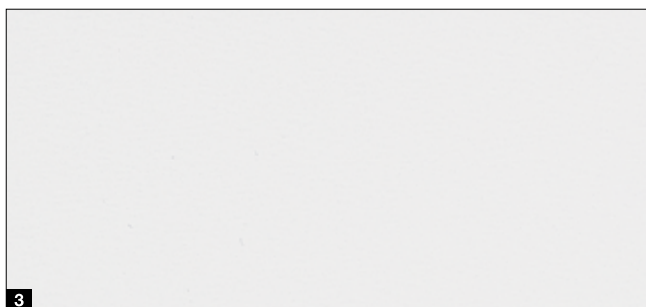

1 Woodgrain RAL 9016 trafikkhvit

2 Slategrain RAL 9016 trafikkhvit

3 Silkgrain RAL 9016 trafikkhvit

**Beskyttende belegg sørger for at porten holder seg varig pen**

**Endebelegg.** Seksjonsoverflaten blir svært uømfintlig, ripefast og smussavvisende takket være den beskyttende lakken.

**Endebelegg «anti-graffiti».** Takket være et topplag med beskyttende lakk på seksjoner, vinduer, designelementer osv. kan graffiti fjernes med et vanlig spesialrengjøringsmiddel.

→ Leveres for overflatene Woodgrain, Slategrain og Silkgrain.



1 Isolert seksjon

2 Galvanisering

3 Polyestergrunning

4 Endebelegg eller endebelegget «anti-graffiti»

# Utvalgte farger

For overflatene Woodgrain, Slategrain, Silkgrain



## MatchColor .NYHET

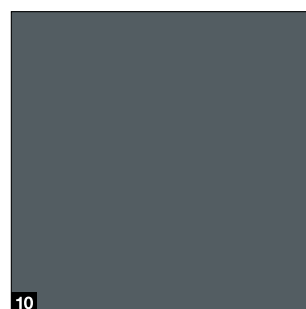
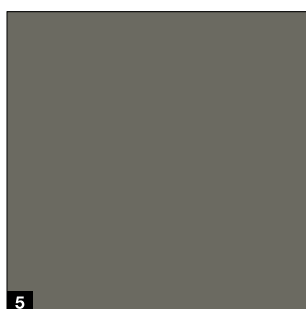
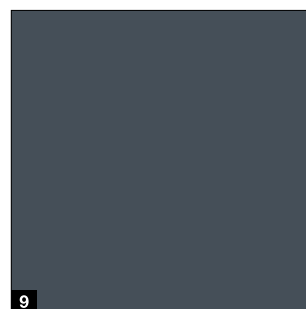
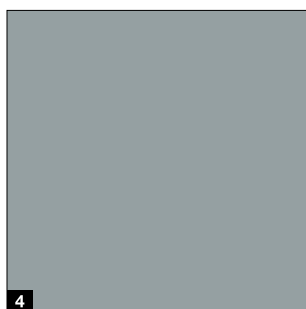
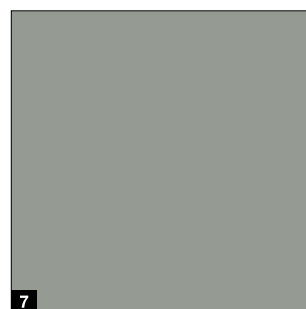
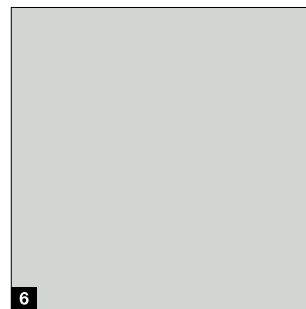
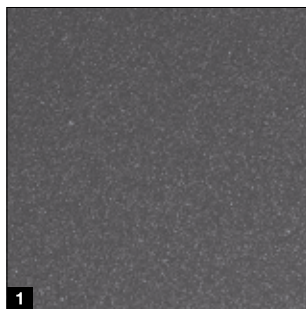

MatchColor

### MatchColor .NYHET

Skap et harmonisk helhetsinntrykk i hjemmet ditt. Med MatchColor-fargene får garasjeleddporter, ytterdører, sidedører og ståldører likt utseende. Dette er merkekvallitet fra Hörmann!

**Tips**

Den glatte Silkgrain-overflaten harmonerer spesielt godt med ytterdør-overflatene.

### Vær oppmerksom på følgende:

I kombinasjon med et valgfritt endebelegg eller endebelegget «anti-graffiti» får du alle utvalgte MatchColor-farger som en utvalgt farge fordi et enhetlig utseende for garasjeleddporter, ytterdører, sidedører og ståldører ikke kan garanteres.

## Farge

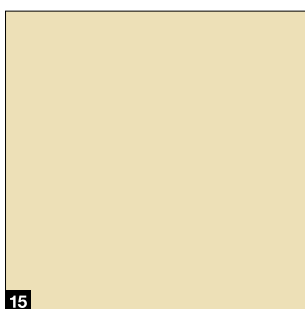
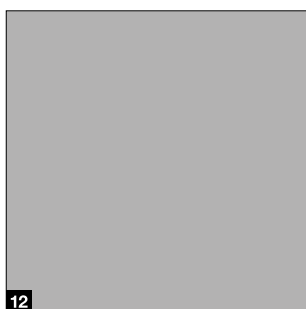
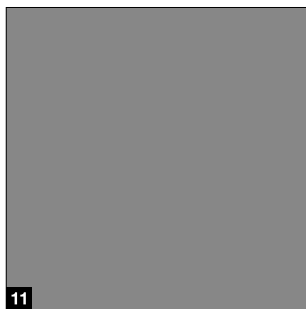

### MatchColor .NYHET

- 1 CH 703 Metallisk antrasitt
- 2 RAL 9005 Dypsvart
- 3 RAL 8028 Jordbrun
- 4 RAL 7040 Vindusgrå
- 5 RAL 7039 Kvartsgrå
- 6 RAL 7035 Lysegrå
- 7 RAL 7030 Steingrå
- 8 RAL 7016 Antrasittgrå
- 9 RAL 7015 Skifergrå
- 10 RAL 7012 Basaltgrå

### Farge

- 11 RAL 9007 Aluminiumsgrå
- 12 RAL 9006 Hvit aluminium
- 13 RAL 6009 Barnålgrønn
- 14 RAL 6005 Mosegrønn
- 15 RAL 1015 Elfenbenhvit

### RAL etter valg

Overflatene Woodgrain, Slategrain og Silkgrain får du valgfritt i ca. 200 RAL-Classic-farger (untatt farger med perleeffekt og lysende farger) samt i mange NCS- og DB-farger.

### Vær oppmerksom på følgende:

Innsiden av garasjeleddportene leveres generelt i gråhvit RAL 9002. Mørke farger bør unngås på isolerte stålporter når de vender mot solen, da en mulig bøyning av lamellene kan skade porten.

Alle farger iht. RAL-skalaen. Av trykktekniske årsaker kan fargene og overflatene på bildene avvike fra virkeligheten.

**Ta kontakt med din Hörmann forhandler for mer utfyllende informasjon.**

# Overflater

Sandgrain, Planar, Decograin

---

## Sandgrain



## Planar

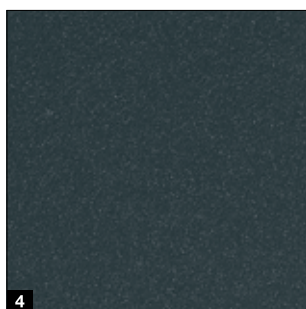
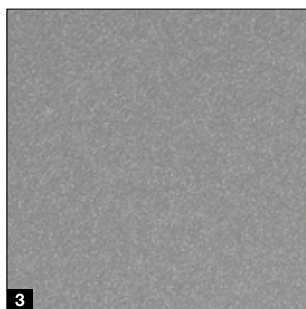
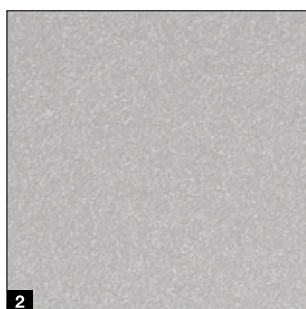
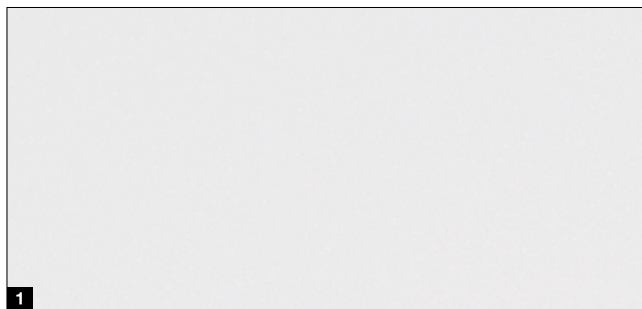

## Decograin



### Sandgrain standard farge

- 1 RAL 9016 trafikkhvit

### Sandgrain utvalgt farge

- 2 RAL 7016 antrasittgrå



### Planar standard farge

- 1 CH 9016 Matt Deluxe trafikkhvit

### Planar utvalgte farger

- 2 CH 9006 Matt Deluxe hvit aluminium
- 3 CH 9007 Matt Deluxe aluminiumsgrå
- 4 CH 7016 Matt Deluxe antrasittgrå
- 5 CH 8028 Matt Deluxe jordbrun
- 6 CH 703 Matt Deluxe metallisk antrasitt



### Decograin-dekorer

- 1 Titan Metallic CH 703: antrasitt med metallisk effekt
- 2 Golden Oak: mellombrun, gyllen eikedekor
- 3 Dark Oak: nøtrefarget eikedekor
- 4 Night Oak: mørk, intens eikedekor\*
- 5 Rosewood: mahognifarget tredekor\*
- 6 Winchester Oak: naturfarget eikedekor\*

\* Ikke for LPU 67 Thermo

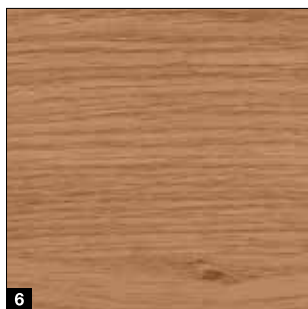
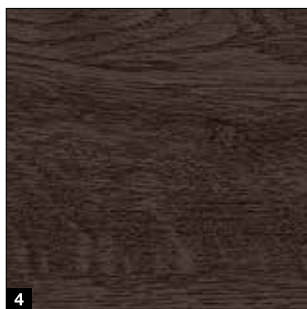

### Vær oppmerksom på følgende:

Innsiden av garasjeleddportene leveres generelt i fargen gråhvitt RAL 9002.

Mørke farger bør unngås på isolerte stålporter når de vender mot solen, da en mulig bøyning av lamellene kan skade porten. Alle farger i henhold til RAL-skalaen. Av trykktekniske årsaker kan fargene og overflatene på bildene avvike fra virkeligheten.

**Ta kontakt med din Hörmann forhandler for mer utfyllende informasjon.**

# Overflate

## Duragrain



**Duragrain**  
svært ripefast

### Ripefast og smussavvisende

Du finner innovativt digitaltrykk kombinert med endebelegg av slitesterk beskyttelseslakk bare hos Hörmann. Dette danner grunnlaget for langvarig pene porter. For Duragrain-porter leveres karmkledningen og overfeltene som ekstrautstyr i en fargetone tilpasset dekoren.



- 1 Isolert seksjon
- 2 Galvanisering
- 3 Grunning
- 4 Innovativt digitaltrykk
- 5 Toppbelegg med slitesterk beskyttende lakk

### Duragrain

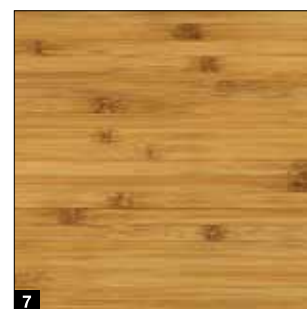
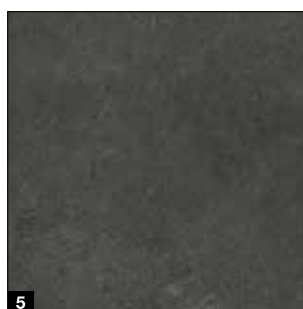
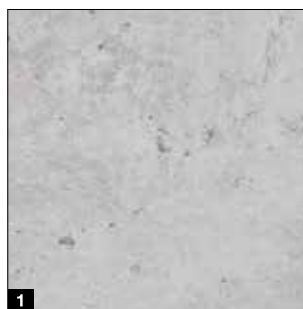



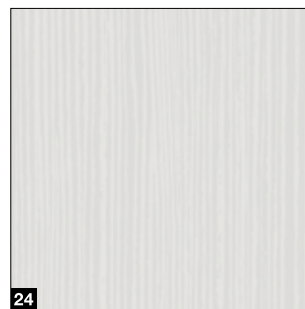
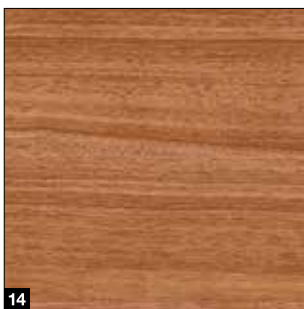
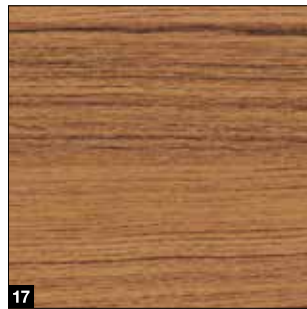
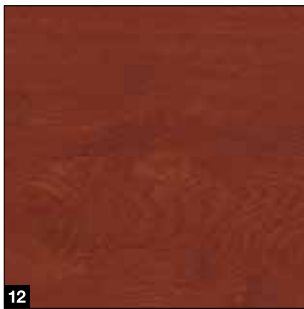
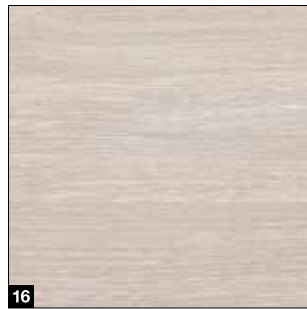

### Duragrain-dekorer

- 1 Betong
- 2 Beige
- 3 Moca
- 4 Grigio
- 5 Grigio scuro
- 6 Rusty Steel
- 7 Bambus
- 8 Burned Oak
- 9 Cherry
- 10 Nature Oak
- 11 Gran
- 12 Rusty Oak
- 13 Noce sorrento balsamico
- 14 Noce sorrento natur
- 15 Sapeli
- 16 Sheffield
- 17 Teak
- 18 Used Look
- 19 Valnøtt terra
- 20 Valnøtt kolonial
- 21 White brushed
- 22 White Oak
- 23 Whiteoiled Oak
- 24 Whitewashed Oak
- 25 Individuelle motiver

### Individuelle motiver

Design Duragrain-porten din med ditt personlige favorittmotiv. Bare last opp bildet på [www.hoermann.no/loesninger-til-privatbolig/konfigurator](http://www.hoermann.no/loesninger-til-privatbolig/konfigurator) eller kontakt din Hörmann-forhandler.

# Leddporter i massivt tre

LTH 42 .NYHET



## Standard motiver



Horizontal profil S



Horizontal profil M



Plan profil L



Speilprofil

## LTH 42 .NYHET

Seksjonsmateriale	Massivt tre
Seksjonstykkelse	42 mm
Varmeisolering U-verdi <sup>1)</sup>	2,9 W / (m <sup>2</sup> ·K)
Klasse vindlast <sup>3)</sup>	3
Klasse tetthet <sup>2)</sup> luft / vann	0 / 0
Bredde maks.	5000 mm
Høyde maks.	3000 mm

<sup>1)</sup> U-verdiene gjelder for monterte porter uten vinduer, i størrelsen 5 000 × 2 250 mm

<sup>2)</sup> Porter med ventilasjonsåpninger, på forespørsel klasse 2 – 3

<sup>3)</sup> Høyere vindklasser på forespørsel

## Designmotiver



Motiv 401



Motiv 402

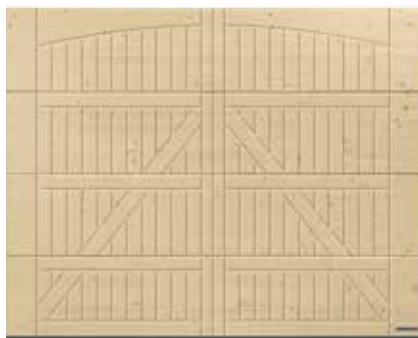

Motiv 405



Motiv 405, med portfløybeslag «Eksklusiv»

## Tresorter



### Tresorter

- 1 Nordisk gran, ubehandlet
- 2 Nordisk gran, børstet

### Trelasurer

- 3 Furu
- 4 Lerketre
- 5 Nøttetre
- 6 Sandbeige
- 7 Solv

### Belegg

- 8 RAL 9016 Trafikkhvit
- 9 RAL 9001 Kremhvít
- 10 RAL 7035 Lysegrå

## Trelasurer

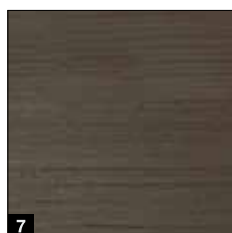
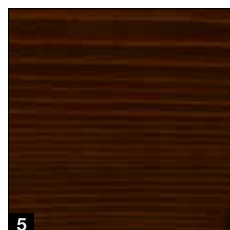
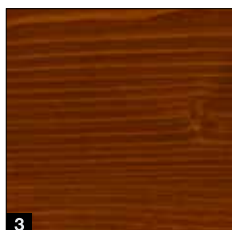

## Belegg

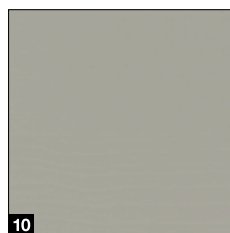
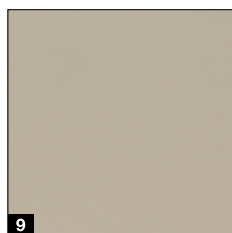
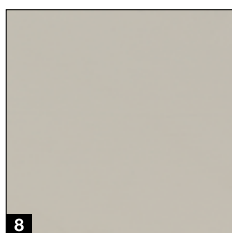

### Vær oppmerksom på følgende:

Tre er et naturprodukt. Holdbarheten er avhengig av mange faktorer som f.eks. type værpåvirkning, konstruktiv trebeskyttelse, mekanisk belastning og fargevalg. Årlig vedlikehold anbefales for å sikre lang levetid. Mørke lasurer anbefales ikke dersom porten vender mot solen. Garasjen burde alltid luftes godt.

Alle farger iht. RAL-skalaen.  
Av trykktekniske årsaker kan fargene og overflatene på bildene avvike fra virkeligheten.

**Ta kontakt med din Hörmann forhandler for mer utfyllende informasjon.**

# Standardutstyr

Gir en sikker portfunksjon med lang levetid

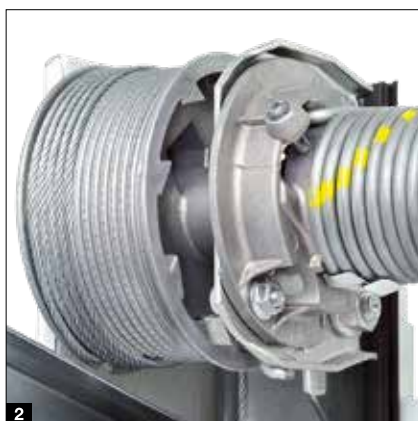

### Trekkfjærteknologi med fjær-i-fjær-system **1**

inntil en portbredde på 4 000 mm eller en porthøyde på 2 625 mm  
Det patenterte systemet sikrer portbladet mot å falle ned og forhindrer at en brukket fjær spretter ut og skader noen.

### Torsjonsfjærteknologi med integrert fjærbruddsikring **2**

for leddporter med en bredde fra 4 000 mm og høyde fra 2 625 mm samt porter med gangdør og porter i massivt tre  
Den patenterte fjærbruddsikringen stopper porten umiddelbart ved eventuelt fjærbrudd og sikrer at portbladet ikke faller ned.

### Sikker portføring i sikkerhetsføringsskiner **3**

Patenterte og justerbare løpehjul, stabile løpehjulholdere og sikkerhetsføringsskiner forhindrer at porten avspores. Porten blir liggende trygt under taket.

### Utvendig og innvendig fingerklemsikring, også på hengslene **4**

#### Våre porter er sikret mot fingerklemskader

Grunnet portseksjonenes unike form er det ingen steder å klemme seg. Verken mellom seksjonene eller på hengslene.

### Inngrepssikring på sidekarmene **5**

Hos Hörmann er karmene fullstendig lukket nedenfra og opp. Det er praktisk tatt ikke mulig å stikke fingre eller hender inn mellom portbladet og karmen!

**Kun fra Hörmann**  
Europeisk patent

### Karmfot i kunststoff **6**

Den sprøhetsresistente, 4 cm høye karmfoten i kunststoff omslutter karmen i det rustutsatte området og beskytter varig mot mulige rustskader. I motsetning til konkurrentens løsninger gir karmfoten langsiktig beskyttelse. Også i tilfeller der vannet ikke renner bort, men blir liggende over en lengre periode. Karmfoten og gulvtetningen sørger sammen for et helhetlig utseende.



# Ekstrautstyr

Gir mer komfort og sikkerhet

## Premium-utførelse <sup>1</sup>

**For portene LPU 42, LPU 67 Thermo, ART 42**

**og ART 42 Thermo:** Portbeslagene, karmene, føringskinnene og forbindelsesskinnene er designet for å passe til seksjonenes innside, og lakkert i gråhvit RAL 9002<sup>1)</sup> og gir en tiltalende innvendig port. Tandemløperuller sørger for et spesielt rolig og skånsomt portløp.

## Ventilasjonsåpning på den øverste seksjonen <sup>2</sup>

**For LPU 67 Thermo<sup>2)</sup> og LPU 42<sup>2)</sup> med portåpner SupraMatic eller ProMatic (fra produksjonsår 2012):**

Med den foldbare løpehjulholderen (ekstrautstyr) trenger du bare å åpne den øverste portseksjonen for å lufte garasjen din. Portens nederste seksjon forblir lukket i bunnen og forhindrer at smådyr eller løv kommer inn i garasjen.

## Frikoblingslås <sup>3</sup>

**For LPU 42, LTE 42 og LTH 42:** Du kan bruke frikoblingslåsen til å låse opp garasjen manuelt fra utsiden i nødsituasjoner. Den diskrete rundsynderen (kan ikke integreres i husets låsesystem) er koblet til portåpnerskinnens frikoblingslås på innsiden.

## Porthåndtak for frikoblingslås <sup>4</sup>

**For alle portutførelser:** Porthåndtaket er utstyrt med en lås som kan integreres i husets låsesystem. Via håndtaket låser du opp frikoblingslåsen til portåpnerskinnen med et bowdentrekk på innsiden av porten. Porthåndtakene får du i følgende utførelser: svart plast, støpt aluminium, hvit, RAL 9016, børstet rustfritt stål (se fig.), støpt aluminium brun, RAL 8028.

## ThermoFrame <sup>5</sup>

**For alle portutførelser:** Plastprofilen som enkelt monteres sammen med portkarmen forbedrer den brutte kuldebroen mellom karmen og veggen med inntil 15 %<sup>3)</sup>. I tillegg får du ekstra tetningslepper på begge sider og i portens øvre del som hindrer varmetap fra garasjen.

<sup>1)</sup> Fjærteknologi inkl. holder, fjærbruddsikring, wiretrommel, galvanisert portåpnerskinne

<sup>2)</sup> Kun N-, L-, Z-beslag, ikke mulig for porter med gangdør

<sup>3)</sup> For den isolerte garasjeleddporten LPU 42 i størrelsen: 5 000 x 2 250 mm





### RC 2-sikkerhetsutstyr

#### Standardutstyr for LPU 67 Thermo, ekstrautstyr

for LPU 42: Det sertifiserte RC 2-sikkerhetsutstyret gjør porten enda sikrere og anbefales av tysk politi. Mer informasjon finner du på den tyske nettsiden [www.k-einbruch.de](http://www.k-einbruch.de)



Se kortfilmen på YouTube eller på [www.hoermann.com/videos](http://www.hoermann.com/videos)



# Sidedører

NT 60 / NT 80

## Dørstørrelser\*

- Bredder (1-fløyet)  
990 – 1 115 mm
- Bredder (2-fløyet)  
1 130 – 1 115 mm
- Høyder (1- / 2-fløyet)  
1 990 – 2 183 mm

## Fløyramme

- Smal utførelse **1**  
(profiltype 1, kun for 1-fløyede sidedører)
- Bred utførelse **2**  
(profiltype 2)

## Standardutstyr

- 60 mm tykke værbestandige aluminiumsprofiler i seksjonsfargen **3** hhv. ved Duragrain-fyllinger i en fargetone tilpasset dekoren
- Gangfløy med trykkhåndtak i svart plast med ovale sylinderskilt og profilsylinderlås **4**
- 3-dimensjonale justerbare hengsler valgfritt i svart, hvit eller naturlige aluminiumsfarger **5**
- Bolteskåte for låsing av standfløyen ved 2-fløyede sidedører **6**

## Ekstraustyr

- Skjulte hengsler for et elegant utseende i utførelsen med blokkarm i aluminium **7**
- Innbruddssikkert RC 2-sikkerhetsutstyr med 3-punkts lås (falle, låsebolt, 2 låsehaker) og sikkerhetsskilt for utførelsen med bred fløyramme (profiltype 2) **8**
- 2-fløyede sidedører med asymmetrisk deling
- Trykk- / fasthåndtak i naturlige aluminiumsfarger **9**, støpt aluminium RAL 9016 **10**, støpt aluminium brun **11**, børstet i rustfritt stål **12**

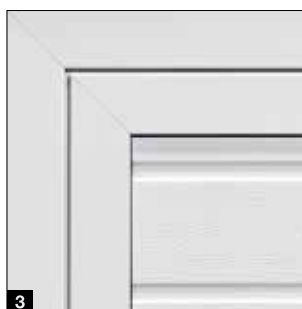

\* avhengig av fløyrammeutførelse





### Varmeisoleret utførelse NT80

- Brutt kuldebro mellom profilsystemet av aluminium, karm og terskel
- 80 mm seksjonstykkelse



### Kombinasjonsdør MZ Thermo

- dørblad og karm med brutt kuldebro
- svært god varmeisolasjonsverdi på  $1,2 \text{ W} / (\text{m}^2 \cdot \text{K})$
- som ekstrautstyr i RC 2-utførelse (KSI Thermo)



Mer informasjon  
i brosjyren Ståldører.

# Gangdører

Med lav terskel

## Portutførelser

- LPU 42 (inntil en portbredde på 5 m)

## Frie åpningsbredder

- Bredder 830 mm
- Bredder 1 140 mm

## Standardutstyr

- Dørramme i aluminium i naturfarge eloksert **1**
- Stabil låsing av døren forhindrer at dørbildet forhindrer at dørløyen slår seg eller vrir seg ut av formen **2**
- Skjulte hengsler gir et enhetlig utseende **3**
- Dørlukker med glideskinne inkl. integrert åpningsbegrenser og låseenhet **4**

## Ekstraustyr

- Dørkarm i aluminium i RAL etter valg (også avvikende fra portfargen) eller i en dekktilpasset fargelakkering (overflatene Planar, Decograin, Duragrain)
- Integreert dørlukker med låseenhet for optimal beskyttelse og topp portdesign **5**
- Multilås med én bolt og én hakereile per seksjon for bedre stabilitet og økt innbrudssikkerhet **6**
- Den underliggende fotocellen VL 2 stanser porten uten berøring og sørger for økt sikkerhet **7**



### Vær oppmerksom på følgende:

For porter med speilprofiler som ligger ved siden av hverandre og har samme portbredde, kan inndeling av speilene variere for porter med eller uten gangdør. Manuelt betjente porter med gangdør leveres uten utvendig porthåndtak. De låses fra innsiden.



## Portstørrelser

- Bredde 1 330 – 3 000 mm
- Høyde 1 960 – 2 500 mm

## Standardutstyr

- Portfylling av 42 mm tykke seksjoner **1**
- For horisontal profil S, M, D og T samt plan profil L i alle farger og dekor
- 60 mm tykke rammeprofil av aluminium i seksjonsfarge (for Decograin- og Duragrain-fyllinger i en dekortilpasset farge) **2**
- 3 stabile hengsler per portfløy (ett hengsel med sikring) i aluminiumsfarger **3**
- 3-sidig dobbel innfestingstetning og dobbel tetning i terskelområdet **4**
- Gangfløy med trykkhåndtak i aluminium og profilsylinderlås **5**
- Standfløy med espagnolettås **6**

## Ekstraustyr

- Mekanisk låseenhet for gang- og standfløy for feste av fløyene i åpnet tilstand **7**
- Portfeste med bremse og dempefunksjon for å unngå at fløyene klapper igjen og opp samt fester i alle ønskede posisjoner **8**
- Skjulte hengsler for et elegant utseende

## Portåpnerutstyr

- Fløyportbeslag inkl. deksel for portåpnere ProMatic 4 eller SupraMatic 4 **9**
- Skjulte hengsler
- Beskyttelse av hånd og fingre på innsiden **10**



# Motorer / portåpnere

## SupraMatic 4

### Superrask portåpning og smarte tilleggfunksjoner

- 75 % høyere åpningshastighet\* på inntil 25 cm/s
- smart betjening med BlueSecur-appen
- komfortabel garasjeventilasjon
- ekstra åpningshøyde
- inntil 3 ganger (SupraMatic E) hhv. 5 ganger\* (SupraMatic P) kraftigere LED-belysning
- superenkel programmering takket være dobbelt 7-segment-display
- høykvalitets portåpnerdeksel i rustfritt stål
- tilkobling til SmartHome-systemer med standard HCP-grensesnitt
- lavt strømforbruk i standby på mindre enn 1 watt



 **BiSecur**

Standard 4-taster-håndsender HSE 4 BS, svart strukturoverflate med endekapper i krom

Garasjeportåpnere	SupraMatic E	SupraMatic P
Bluetooth-mottaker	Integrert, kan slås av og på	Integrert, kan slås av og på
HCP-buss-tilkobling	Integrert	Integrert
Sykluser per dag / time	25 / 10	50 / 10
Trekk- og skyvkraft	650 N	750 N
Maksimal kraft	800 N	1000 N
Åpningshastighet maks.	25 cm/s	25 cm/s
Belysning	20 LED	30 LED-kjørellys
Portbredde maks.	5500 mm	6000 mm
Portflate maks.	13,75 m <sup>2</sup>	15 m <sup>2</sup>

\* Sammenlignet med ProMatic serie 3

 **Kun fra Hörmann**  
Europeisk patent

 **Hörmann BlueSecur**



Smarttelefonbetjening via Hörmann BlueSecur-app

### Premiumkvalitet til en attraktiv pris

- 40 % høyere åpningshastighet\* på inntil 20 cm/s
- komfortabel garasjeventilasjon
- ekstra åpningshøyde
- opptil 2 ganger\* kraftigere LED-belysning
- tilkobling til SmartHome-systemer med standard HCP-grensesnitt
- lavt strømforbruk i standby på mindre enn 1 watt



**BiSecur**

Standard 4-taster-håndsender HSE 4 BS, svart strukturoverflate, med endekapper i kunststoff

Garasjeportåpnere	ProMatic 4	ProMatic 4 Akku
Bluetooth-mottaker	Ekstraustyr (HET-BLE)	Ekstraustyr (HET-BLE)
HCP-buss-tilkobling	Integrert	Integrert
Sykluser per dag / time	25 / 10	5 / 2
Trekk- og skyvekraft	600 N	500 N
Maksimal kraft	750 N	600 N
Åpningshastighet maks.	20 cm/s	16 cm/s
Belysning	10 LED	10 LED
Portbredde maks.	5000 mm	4000 mm
Portflate maks.	11,25 m <sup>2</sup>	9 m <sup>2</sup>

### ProMatic 4 Akku

For garasjer uten strømtilkobling



Batteri med solcellemodul

# Tilbehør

Håndsender



## HS 5 BS

4 tastefunksjoner pluss henteknapp, høyglanspolert overflate i svart eller hvit



## HS 5 BS

4 tastefunksjoner pluss hentetast, matt svart strukturoverflate



## HS 4 BS

4 tastefunksjoner, matt svart strukturoverflate



## HS 1 BS

1 tastefunksjon, matt svart strukturoverflate



## HSE 1 BS

1 tastefunksjon, inkl. feste for nøkkelring, matt svart strukturoverflate



## HSE 4 BS

4 tastefunksjoner, inkl. feste for nøkkelring, matt svart strukturoverflate med krom- eller plastkapper



## HSE 4 BS

4 tastefunksjoner, inkl. feste for nøkkelring. Høyglanspolert overflate med kapper i krom, farger (fig. fra venstre): hvit, antracittgrå, Frozen Grey, Classic Grey, Carbon, sølv. **NYHET**



## HSD 2-C BS

Forkrommet høyglans, 2 tastefunksjoner, kan også brukes som nøkkelring



## HSZ 1 BS

1 tastefunksjon, til sigaretteneren i bilen



## Håndsenderstasjon

Høyglanspolert overflate i svart eller hvit, matt svart strukturoverflate, for HS 5 BS, HS 4 BS, HS 1 BS



## Håndsenderholder

For veggmontering eller feste på solskjermen til en personbil, transparent, for HS 5 BS, HS 4 BS, HS 1 BS samt HSE 1 BS og HSE 4 BS

→ Det komplette tilbehørsprogrammet finner du i brosjyren for portåpnere og Smart Home-systemer.



**Trådløs kodetaster  
FCT 3 BS**

3 funksjoner, med tasturbelysning, innfelt og utenpåliggende montering mulig, plastboks i lysegrå RAL 7040 (kan også leveres med 10 funksjoner og hengslet deksel, lakkert i hvit aluminium RAL 9006)



**Trådløs kodetaster  
FCT 10 BS**

10 funksjoner, med opplyste taster og hengslet deksel, innfelt og åpen montering mulig, plastboks lakkert i hvit aluminium RAL 9006



**Trådløs fingerskanner  
FFL 25 BS**

2 funksjoner, inntil 25 fingeravtrykk, med hengslet deksel, innfelt og åpen montering mulig, plastboks lakkert i hvit aluminium RAL 9006



**Trådløs innvendig bryter  
FIT 5 BS**

4 tastefunksjoner pluss knapp for avlesing av portposisjonen, plastboks i ren hvit RAL 9010

Trykknapptablåer



**Trådløs innvendig bryter  
FIT 2-1 BS**

2 funksjoner, mulighet for tilkobling av maks. 2 betjeningspaneler via kabel, til f.eks. nøkkelbryter, plastboks i ren hvit RAL 9010



**Innvendig bryter  
IT 1b-1**

Stor belyst knapp for praktisk åpning av porten, plastboks i ren hvit RAL 9010



**Transponder  
TTR 1000-1**

1 funksjon, 1 000 programmerbare nøkler, leveransen omfatter: 1 nøkkel og 1 kort (flere på forespørsel), formstøpt sinkboks i hvit aluminium RAL 9006



**Kodetaster  
CTP 3-1**

3 funksjoner, med belyst skrift og trykkfølsom svart berøringsoverflate, formstøpt sinkboks i hvit aluminium RAL 9006



**Kodetaster  
CTV 3-1**

3 funksjoner, særlig robust med metalltastatur, formstøpt sinkboks i hvit aluminium RAL 9006 med ramme i rustfritt stål



**Fingerskanner  
FL 150**

2 funksjoner, styring via fingeravtrykk, inntil 150 fingeravtrykk kan lagres, formstøpt sinkboks i hvit aluminium RAL 9006 med ramme i rustfritt stål



**Nøkkelbryter  
1 STUP 50  
2 STAP 50**

Innfelt og utenpåliggende utførelse, inkl. 3 nøkler, formstøpt sinkboks i hvit aluminium RAL 9006 med ramme i rustfritt stål



**Innvendig klimasensor HKSI 3  
Utvendig sensor HKSA 4**

For overvåking av luftfuktigheten og automatisk utlufting av garasjen, plastboks i ren hvit RAL 9010

For måling av luftfuktigheten i uteområdet, plastboks i ren hvit RAL 9010

# Moderniseringsløsninger

For spesielle monterings situasjoner

## Standardmontering **1**

Ideelt sett gir den eksisterende garasjen min 90 mm sideklaring. Portkarmen skrues så fast i veggen direkte bak åpningen. Leddporter fra Hörmann leveres med alt nødvendig festemateriell for denne monterings situasjonen.

## Sett karmføring ■ NYHET **2**

Plastprofilen monteres mellom karmen og murverk. Dette hindrer at fuktighet fra ytterveggen overføres til karmen, og forebygger dermed rustskader.

## Karmkledninger

For et harmonisk totalinntrykk, kan sidekarmene enkelt tilpasses seksjonsoverflaten med karmkledninger.

**3** 55 mm bred karmkledning inkl. limputer for enkel montering bak åpningen, med lite sideklaring (< 90 mm)

**4** 90 mm bred karmkledning for montering i åpningen, i flukt med veggen

## Spesialforankring for å feste karmen på siden

Med den universelle spesialforankringen (ekstrautstyr) kan leddportens karm festes på sideveggen i garasjen. Ujevnheter i veggen kan enkelt utlignes, og portåpningen tar ikke skade.

**3** Montering inntil 35 mm avstand til vegg

**4** Montering ved skrå og ujevn sidevegg

**5** Montering med isolert fasadesystem

**6** Montering ved ikke-bærende fasader (klinkermurstein eller varmeisolering) med 90 til 125 mm sideklaring og festedybder på 160 til 240 mm (avhengig av festeutførelse).





### Stormterskel **7**

Profilen monteres enkelt på bakken og tetter portunderkanten i tillegg. Det forhindrer at vann fra stående vann trenger inn over hele portbredden. Den lave høyden sikrer en barrierefri tilgang.

### Utjevningssett for ujevne gulv **8**

Den justerbare bunnprofilen utjevner høydeforskjeller inntil 20 mm på underkanten av portbladet. Settet for karmutjevning består av 2,5 mm tykke plastplater som passer nøyaktig under karmføttene.

### Utskifting av vippeporter

Når du fjerner en gammel vippeport og setter inn en ny LPU 42-leddport, er det ofte mye arbeid forbundet med å fjerne anslagsskinnen eller rette opp gulve. Med våre moderniseringsløsninger bortfaller dette arbeidet.

### Renovering anslagsskinne **9**

Erstatter den gamle anslagsskinnen til en vippeport med en ren gulvavslutning til garasjen.

### Sett for nedsenket montering **10**

Settet består av en utjevningsprofil og spesielle portbeslag. Ved bruk av dette settet må karmen kortes med 25 mm. Karmen kan enten bestilles kortere, eller kappes på monteringsstedet.

### Sett Reno rund sylinder **11**

Den bakre delen av karmfoten i plast klinkes ut, slik at den kan monteres på bunnskinnen til den gamle vippeporten. Settet består av et spesielt toppstykke og en spesialformet gulvtetning som tetter porten godt foran anslagsskinnen.



# Moderniseringsløsninger

Med elegante overfelter

## Overfelt <sup>1</sup>

Nødvendig plassbehov for montering bak åpningen er min. 100 mm overhøyde (min. 115 mm for porter med portåpner). Overfeltet leveres som standard i en høyde på 95 mm for standardmontering bak åpningen. Hvis ønsket kan du også få overfeltet med en høyde på 125 mm.

## Isolert seksjonsfelt <sup>2</sup>

Et isolert seksjonsfelt med likt utseende som porten monteres i åpningen og dekker en større spalt mellom tak og overfelt. Etter teknisk avklaring kan det også være mulig med vinduer. Som ekstrautstyr kan overfeltet også leveres som lysbånd av aluminium.

## Innfelt overfelt for karmutføring <sup>3</sup>

For LPU 42-porter er et innfelt overfelt den mest elegante løsningen for en usynlig overgang fra overfelt til portblad. Når porten er lukket, er den øverste portseksjonen innfelt i forhold til overfeltet.

## Karmsett for overfelt og sidevegg

For montering i åpningen kan porter monteres i både standard- og rehabiliteringsstørrelser. Den gjenværende spalten mellom overfelt og øverste portseksjon og mellom sideveggen og sidekarmen (maks. 35 mm) dekkes av et valgfritt karmsett. Dette settet består av overfelt, endekapper og festemateriell. Med en karmkledning som ekstrautstyr dekkes i tillegg sidekarmen:

<sup>4</sup> Bredde på 95 mm for montering i åpningen

<sup>5</sup> Bredde på 125 mm for montering foran åpningen.

## Sett rehabiliteringsoverfelt <sup>6</sup>

Skjemmende spalter og utslåtte murkanter rundt portåpningen kan enkelt og pent dekkes over med et rehabiliteringsoverfelt (ekstrautstyr). Du trenger dermed ikke å tenke på mur- og pussearbeid.



	Woodgrain	Slategrain	Silkgrain	Sandgrain	Planar	Decograin	Duragrain
Karmkledning	●	○	●	●	●	●	□
Overfelt for karmutføring	●	○	●	●	●	●	□
Overfelt	●	●	●	●	●	●	●
Sett overfelt	●	○	●	●	●	●	□
Innfelt overfelt for karmutføring	●	●	●	●	●	●	●
Sett rehabiliteringsoverfelt	●	○	●	●	●	●	□

- = Kledning / overfelt og portseksjoner i samme overflate, farge eller dekor
- = Kledning / overfelt med glatt overflate og i samme farge som portseksjonen
- = Kledning / overfelt med glatt overflate og farge tilpasset portseksjonen eller i en valgfri RAL-farge





## Vertikalsnitt (med portåpner)

### Z-beslag

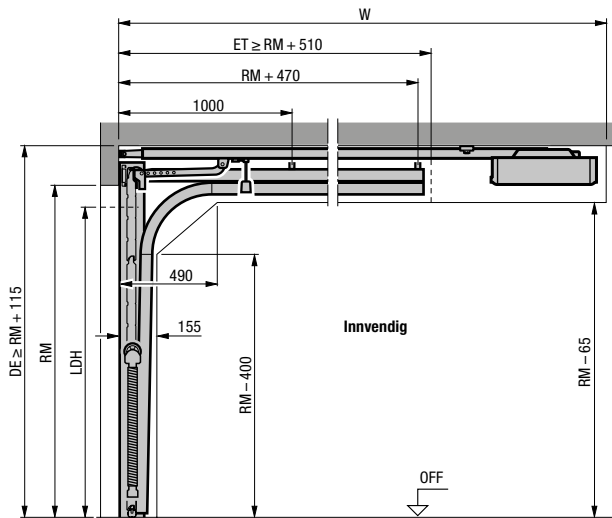

### N-beslag

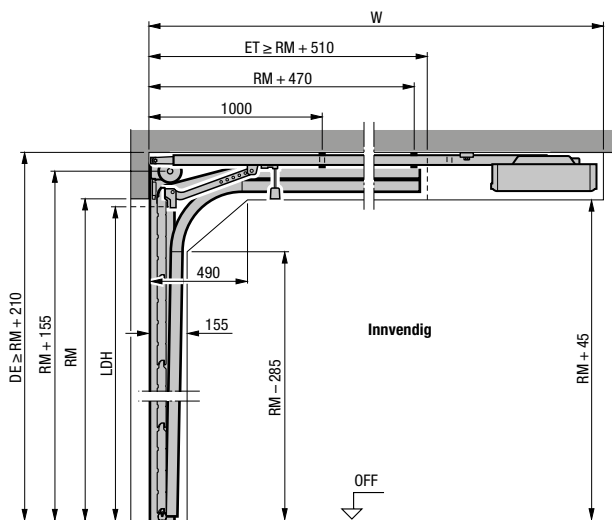

### L-beslag

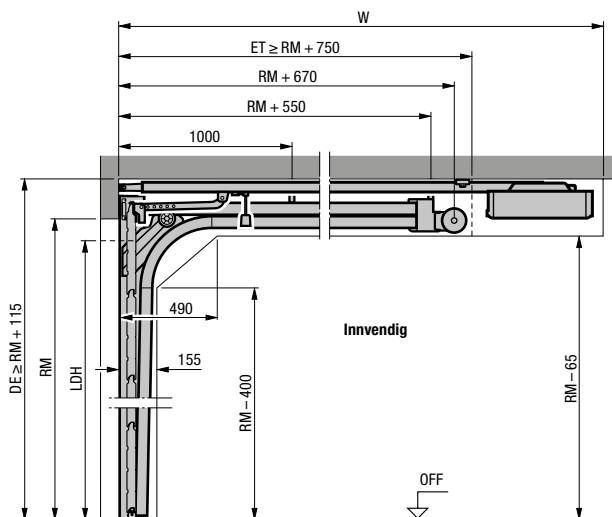

## Horizontalsnitt

### Z-, N-, L-beslag

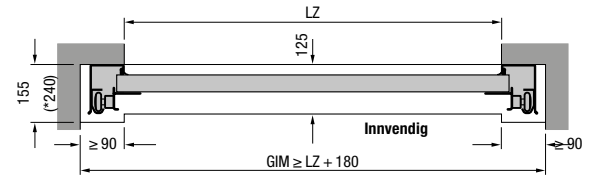

## Montering med Z-, N-, L-beslag

Totalengde portåpner (W)	Z-beslag	N-beslag	L-beslag
<b>Porter med motor / portåpner</b>			
2 125 (K)	3200	3200 <sup>1)</sup>	3200
2 250 (K)		3200 <sup>2)</sup>	
Porthøyde maks.	2 375 (M)	3450	3450 <sup>1)</sup>
	2 500 (M)		3450 <sup>2)</sup>
	2 625 (L)	4125	
3 000 (L)		4125	4125

<sup>1)</sup> Maks. porthøyde kun for LPU 67 Thermo

<sup>2)</sup> Maks. porthøyde kun for LPU 42, LTE 42

## Forklaringer

### Portåpnerskinner

- K Kort skinne
- M Medium skinne
- L Lang skinne

### Bestillingsmål

- LZ Fritt karmsmål
- RM Rastermål høyde
- DE Takhøyde
- W Totalengde med portåpner
- LDH Fri gjennomkjøringshøyde
- GIM Innvendige mål i garasjen
- ET Innskyvingsdybde

### Les dette:

Ved porter i mørke farger som er vendt mot solen, bør portåpneren monteres 40 mm høyere.

Vær oppmerksom på avvikende mål i monteringsdataene for LPU 42-porter med RC 2-sikkerhetsstyr, portbladvekt over 170 kg eller portbredde over 5 000 mm samt for LPU 67-porter.

Beslagstyper som høytløftbeslag og mer informasjon finner du i monteringsdataene, eller ta kontakt med din Hörmann-forhandler.

# Størrelser og monteringsdata

## Sidedører

### Horisontalsnitt

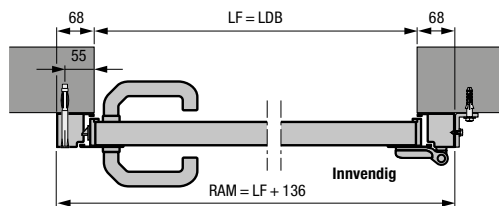

Sidedør med blokkarm av aluminium, profiltipe 1  
Montering bak åpningen

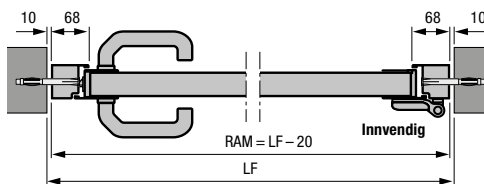

Sidedør med blokkarm av aluminium, profiltipe 2  
Montering i åpningen

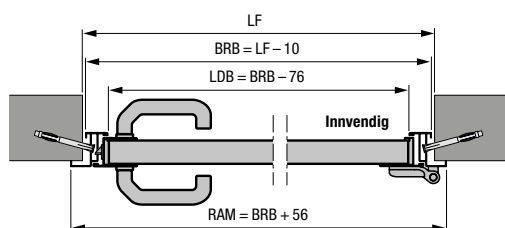

Sidedør med hjørnekarm av aluminium profiltipe 1 eller 2  
Innvendig montering

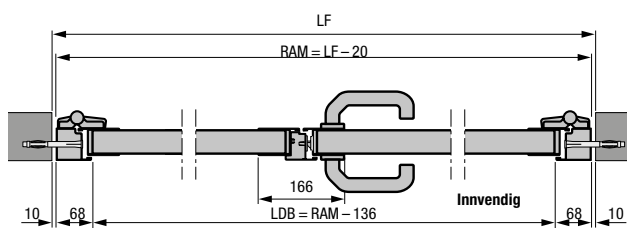

2-fløyet sidedør med blokkarm av aluminium, profiltipe 2  
Montering i åpningen

- 2-fløyet sidedør med asymmetrisk deling
- 2-fløyet sidedør med åpning innover og utover

### Vertikalsnitt

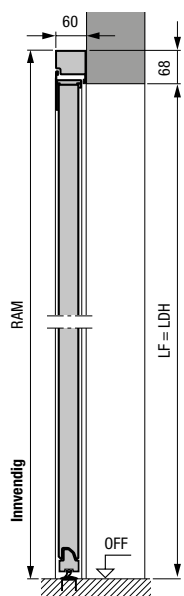

Sidedør med blokkarm av aluminium, profiltipe 2  
Montering bak åpningen

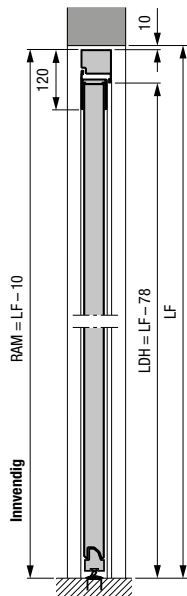

Sidedør med blokkarm av aluminium, profiltipe 2  
Montering i åpningen

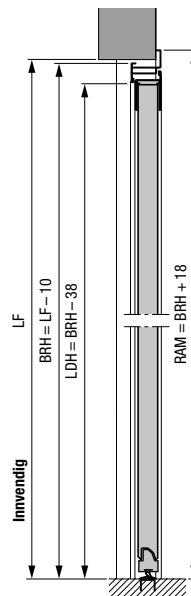

Sidedør med hjørnekarm av aluminium profiltipe 2  
Utvendig montering

Mål i mm

## Sidedører i stål

Profiltype 1 (innfesting bak åpningen) med horisontal profil S, M, plan profil L, speilprofil S, blokkarm

LF av åpningen	Bestillingsmål = RAM	Avstand fra gulv til håndtak* fra OFF	Portseksjonshøyde B
855 – 875 × 1990 – 2000	990 × 2058	955	500
855 – 875 × 2115 – 2125	990 × 2183	1010	531
980 – 1000 × 1990 – 2000	1115 × 2058	955	500
980 – 1000 × 2115 – 2125	1115 × 2183	1010	531

Profiltype 2 (innfesting bak åpningen) med horisontal profil S, M, plan profil L, speilprofil S, blokkarm

LF av åpningen	Bestillingsmål = RAM	Avstand fra gulv til håndtak* fra OFF	Portseksjonshøyde B
855 – 875 × 1990 – 2000	990 × 2058	1050	500
855 – 875 × 2115 – 2125	990 × 2183	1050	531
980 – 1000 × 1990 – 2000	1115 × 2058	1050	500
980 – 1000 × 2115 – 2125	1115 × 2183	1050	531

Profiltype 2 (innfesting i åpningen) med horisontal profil S, M, plan profil L, speilprofil S, blokkarm

LF av åpningen	Bestillingsmål = RAM	Avstand fra gulv til håndtak* fra OFF	Portseksjonshøyde B
875 × 2000	855 × 1990	1050	500
875 × 2125	855 × 2115	1050	531
1000 × 2000	980 × 1990	1050	500
1000 × 2125	980 × 2115	1050	531

Profiltype 1 (kun innadslående, innfesting innvendig montasje) med horisontal profil S, M, L, speilprofil S, hjørnekarm

Bestillingsmål = BRM	Avstand fra gulv til håndtak* fra OFF	Portseksjonshøyde B
875 × 2000	955	500
875 × 2125	1010	531
1000 × 2000	955	500
1000 × 2125	1010	531

Profiltype 2 (innfesting innvendig eller utvendig montasje) med horisontal profil S, M, D og T, plan profil L, hjørnekarm

Bestillingsmål = BRM	Avstand fra gulv til håndtak* fra OFF	Portseksjonshøyde B
875 × 2000	1050	500
875 × 2125	1050	531
1000 × 2000	1050	500
1000 × 2125	1050	531

## Forklaringer

- P1** Profiltype 1 (smal fløyramme)  
**P2** Profiltype 2 (bred fløyramme)  
**LDB** Fri gjennomgangsbredde  
**LDH** Fri gjennomgangshøyde  
**RAM** Utvendig karmsmål  
**LF** Fritt ferdigmål  
**BRM** Veiledende byggemål  
**BRB** Bredder, veil. byggemål  
**BRH** Høyde, veil. byggemål  
**OFF** Over ferdig gulv

### Spesialstørrelser

1-fløydete sidedører:  
 på forespørsel  
 2-fløydete sidedører:  
 1 330 – 2 500 × 1 960 – 2 558 mm

\* Avstand fra gulv til håndtak for spesialstørrelser finner du i monteringsdataene.

# Opplev Hörmann-kvalitet i nye bygg og ved oppussing

Det er enkelt å planlegge med Hörmann. Løsninger som er nøye tilpasset hverandre gir deg førsteklasses produkter med høy funksjonalitet til alle bruksområder.

**GARASJEPORTER. PORT- OG DØRÅPNERE. YTTERDØRER. INNERDØRER. STÅLDØRER.  
KARMER. OPPBEVARINGSSYSTEMER**



Portene på bildene har i noen tilfeller spesialutstyr og tilsvarer ikke alltid standardutførelsen. Av trykktekniske årsaker kan fargene og overflatene på bildene avvike fra virkeligheten. Opphavsrettslig beskyttet. Kopiering, også av utdrag, er kun tillatt med vårt samtykke. Med forbehold om endringer.