



VIKVÄGGAR AV GLAS



INNEHÅLL

VIKVÄGGAR AV GLAS FRÅN SOLARLUX

04 - 05

DESIGNMÖJLIGHETER MED VIKVÄGGAR AV GLAS

06 - 21

SYSTEM FÖR ALLA ÄNDAMÅL

22 - 43

Våra vikkväggar

Vikkvägg av glas - SL 82

Vikkvägg av glas - SL 97

Oisolerade vikkväggar av glas - SL 35 och SL 45

JÄMFÖRELSE AV SYSTEMEGENSKAPER

44 - 47

TEKNIKEN BAKOM VIKKVÄGGAR AV GLAS

48 - 63

OM SOLARLUX

64 - 70





VIKVÄGGAR AV GLAS FRÅN SOLARLUX

Upplev känslan i öppna rum

I mer än 35 år har familjeföretaget Solarlux producerat flexibla kvalitetslösningar i glas för offentliga utrymmen och privata hem. Vikväggar av glas har alltid varit hjärtat i produktionen och Solarlux arbetar med världen som marknad. Medan klassiska skjutdörrar har stora synliga glasytor även när de är öppna, kan de separata sektionerna i vikkväggssystemet vikas åt sidan till ett smalt sektionspaket. Resultatet blir stora glasfronter som kan öppnas upp nästan helt och samtidigt skydda maximalt när de är stängda.



DESIGN, MATERIAL, ÖPPENHET - OCH FULLSTÄNDIG *Frihet*

DESIGNMÖJLIGHETER MED VIKVÄGGAR AV GLAS



RUM FÖR INDIVIDUALITET

Gränslösa möjligheter

Perfekt funktion, designfrihet med förstklassiga material och oändliga kombinationsmöjligheter gör vikkväggar av glas idealiska för många olika projekt. Användningsområdena för vikkväggar är närmast oändliga - de kan konstrueras som oisolerade eller som högt termiskt isolerade system i passivhus.





ANVÄNDNINGSMÖJLIGHETER

Möjligheterna med vikkväggar av glas är närmast oändliga. De kan användas som sektioner i en vinterträdgård, som öppnas nästan helt tack vare vikkväggarna, för poolrum eller som alternativ till vanliga terrassdörrar eller traditionella fönster. Även för offentliga byggnader passar vikkväggarna perfekt, i kommersiella entréer, som inglasning i en VIP-lounge på en stadion eller som balkongräcke.



01 Flexibla rum med vikkväggar som rumsavdelare · Best, Nederländerna 02 Öppnar upp runt poolen · Nottuln, Tyskland
03 Skräddarsydd lösning för vinterträdgård · Delden, Nederländerna 04 Alternativ till traditionella fönster · Hamburg, Tyskland





MER INSPIRATION
OCH REFERENSER HITTAR
DU I VÅR SPACES-APP



01 Inglasade balkonger skapar utrymme · Hattingen, Tyskland 02 Flexibla restaurang- och butiksentréer · Köln, Tyskland

03 Strålande utsikter för sportälskare · Mainz, Tyskland



MAXIMAL DESIGNFRIHET

Solarlux flexibla vikväggar av glas kan öppnas inåt eller utåt och vikas åt vänster eller höger. Med bara några få handgrepp kan de separata glassektionerna öppnas upp nästan helt och stängas igen. Integrerade vrid/luta-partier och fönstersektioner ger en enorm frihet i formgivningen.

EXEMPEL PÅ KONFIGURATIONER

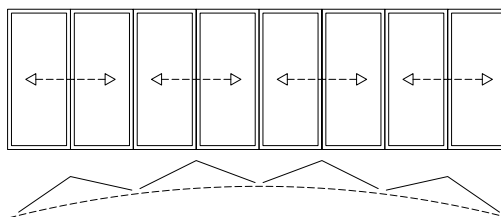
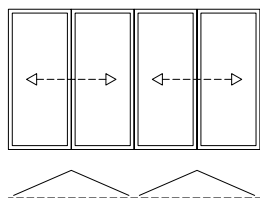
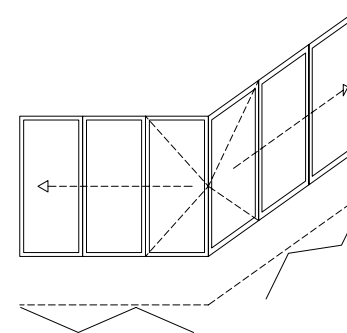
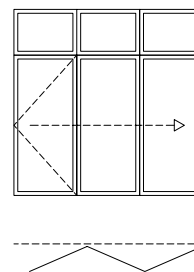
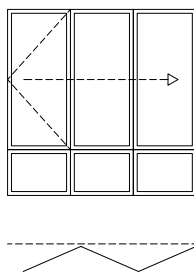
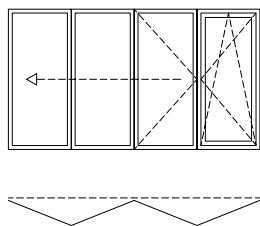
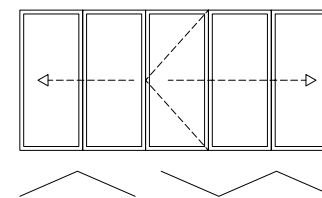
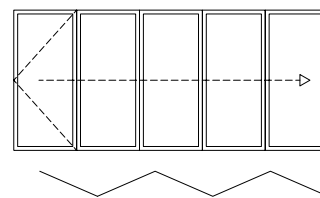
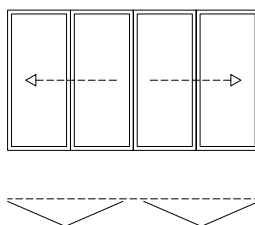
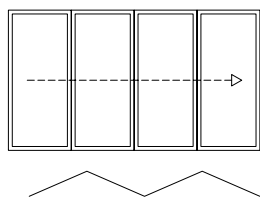

VÅRA MATERIAL

Solarlux använder enbart kvalitetsmaterial av aluminium och trä eftersom dessa ger maximal designfrihet utan att kompromissa med hållbarhet eller livslängd. I kombination med patenterad teknik blir Solarlux vikkvägg av glas den bästa lösningen för byggprojekt där kvalitet och formgivning står i fokus.



The mark of
responsible forestry



Promoting Sustainable
Forest Management
www.pefc.org



TRÄ

Naturmaterial för höga komfortanspråk

Allt trä som Solarlux använder är certifierat och kommer från hållbara skogsbruk. I certifieringarna ställs höga krav på skogsföretagen gällande hållbarhet, miljömedvetet skogsbruk, arbetskvalitet och socialt ansvarstagande. Vi tar ansvar för naturens resurser genom att använda vattenbaserade färger och en energisnål produktion med bla. återvinning av vatten och värme.

Kunder som väljer trä vill ha ett förnybart material och en hög grad av individualitet och komfort. Solarlux uppfyller dessa önskemål i alla avseenden. Utöver de vanligaste träslagen som gran och tall använder vi andra träslag efter textur. Ytbehandlingen av träet väljs individuellt, och oavsett om valet faller på lasering, handoljade ytor eller täcklack kan våra kunder få sin Solarlux-produkt i önskad färg oberoende av tillverkare.

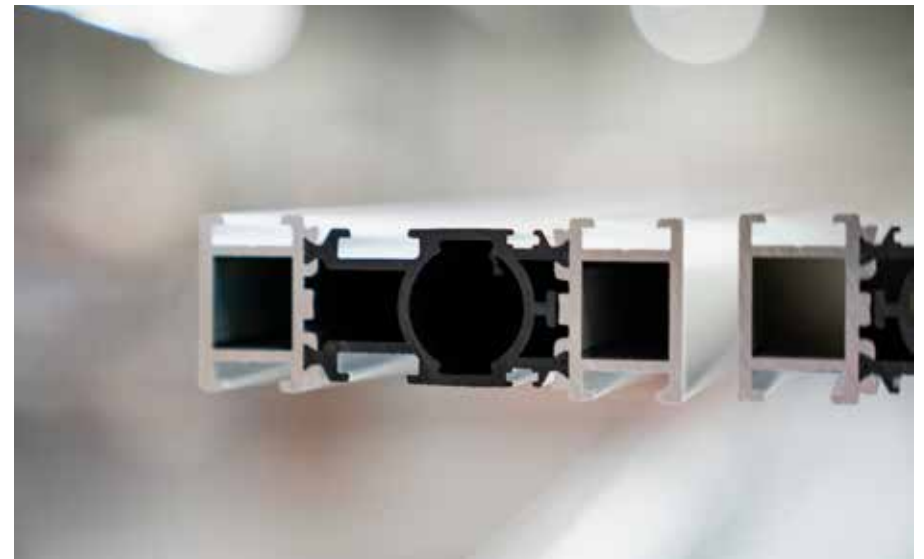

ALUMINIUM

Material som håller i längden

Aluminium håller länge och är så gott som underhållsfritt. Även i produktionen av aluminiumprodukter tas stor hänsyn till miljön. Solarlux hantering av aluminium är certifierad enligt det tyska A.U.F.-kretsloppet för miljömedveten och resurssnål återvinning av aluminium. Våra vikkväggar av glas med aluminium kan konstrueras i valfri färg - och givetvis även i specialfärger, eloxal och DB.

VÅRA FÄRGER

När du väljer en Solarlux vikkvägg av glas slår du ett slag för individualiteten. Solarlux färgkarta omfattar drygt 30 RAL-färger och alla går att få i matt eller blankt utförande. Varje vikkvägg kan färgsättas för att passa ihop med din inredning och husdesign. Lackeringen utförs i vår egen fabrik som är en av Europas modernaste.

SOLARLUX FÄRGPALETT

 RAL 1015	 RAL 3011	 RAL 5003	 RAL 5008
 RAL 5014	 RAL 6005	 RAL 6009	 RAL 7004
 RAL 7006	 RAL 7015	 RAL 7016	 RAL 7021
 RAL 7024	 RAL 7035	 RAL 7038	 RAL 7039
 RAL 7040	 RAL 8017	 RAL 8019	 RAL 8022
 RAL 8077	 RAL 9001	 RAL 9003	 RAL 9004
 RAL 9005	 RAL 9006	 RAL 9007	 RAL 9010
 RAL 9011	 RAL 9016		





SOLARLUX YTBEHANDLING
ÄR CERTIFIERAD ENLIGT
INTERNATIONELLA STANDARDS

SOLARLUX SPECIALFÄRGER

Unika ytbehandlingar för unika projekt

Vill du skapa en egen stil med din vikkvägg av glas kan du välja någon av våra specialfärger i DB, RAL och Eloxal, eller välja en ytbehandling med speciella lackeffekter (t. ex. från tillverkaren Tiger). Vi kan uppfylla nästan alla önskemål och självklart kan man få olika färger in- och utvändigt.



FÖRDELAR MED VIKVÄGGAR I GLAS



STOR ÖPPNING OCH SMAL SEKTIONSFOG

Den största fördelen med vikkväggar är dragspelsprincipen som gör att väggen kan öppnas nästan helt. I stängt läge har vikkväggen en sektionsfog på bara 99 mm.



VÄRMEISOLERING OCH BULLERSKYDD

En vikkvägg ger höga isoleringsvärden och passar därför bra även i passivhus. Den höga ljudisoleringsklassen ger en närmast bullerfri inommiljö även på vältrafikerade platser.



SÄKERHET OCH INBROTTSKYDD

Vikkväggar är mycket stabila och håller hög kvalitet. De uppfyller kraven enligt den europeiska inbrottskyddsklassningen RC2.



BARRIÄRFRI OCH SMIDIG KONSTRUKTION

Eleganta golvskenor utan kant och hjulvagnar i rostfritt stål gör vikkväggarna smidiga att hantera.



**SOLARLUX ERBJUDER**

- Kompetent rådgivning och planering
- Patenterade tekniker
- Lång livslängd och hög kvalitet
- Produktion i Tyskland
- System certifierade av nationella och internationella institut
- Eleganta sektionsprofiler med 99 mm sektionsfog
- Maximal transparens och flexibilitet
- Tekniskt avancerad konstruktion och montering
- Vi följer alla relevanta standarder och föreskrifter



EN NY DIMENSION *AV öppna rum*

SYSTEM FÖR ALLA ÄNDAMÅL





VÅRA SYSTEM

Solarlux sortiment av vikväggar med system av aluminium, trä eller en kombination av trä / aluminium ger många fördelar. I alla system används hjulvaggor, TwinX® sektionscentrering, barriärfria golvskenor och ramtäckning som bygger på samma beprövade och patenterade teknik, samtidigt som vi tar hänsyn till de unika egenskaperna hos våra trä- och aluminiumprofiler.

Detta "möjligheternas system" innebär också fördelar vid montering. Enhetliga komponenter och genomtänkt beslagsteknik gör att alla system i vikväggfamiljen kan anpassas och monteras enkelt och snabbt. Därmed skapas maximalt handlingsutrymme och varje projekt löper friktionsfritt.



**SENASTE GENERATIONENS
SYSTEM: ECOLINE, HIGHLINE,
WOODLINE OCH COMBILINE**

ECOLINE OCH HIGHLINE

ALUMINIUM

Smala profiler, patenterad teknik

De två värmeisolerade vikkväggssystemen av glas, Ecoline och Highline har olika installationsdjup (67 resp. 84 mm), men samma smala profil med en sektionsfog på bara 99 mm. Hjärtat i vikkväggen av glas är bionicTURTLE® - en multifunktionell isolerlist som förenar flera avancerade tekniker. Den unika formen ger en ovanligt smal profil, även med stora sektioner och höga sektionsvikter. Dessutom rymmer den både låsanordning och beslag, och isolerar perfekt.



ECOLINE

- Installationsdjup 67 mm
- Sektionsfog 99 mm
- Glastjocklek från 5 till 36 mm
- $U_w \geq 1,1 W / m^2K$
- Sektionsstorlek upp till 1 m bred, upp till 3 m hög
- Sektionsvikt upp till 90 kg

HIGHLINE

- Installationsdjup 84 mm
- Sektionsfog 99 mm
- Glastjocklek från 22 till 60 mm
- $U_w \geq 0,8 W / m^2K$
- Sektionsstorlek upp till 1,1 m bred, upp till 3,5 m hög
- Sektionsvikt upp till 110 kg





PRISBELÖNT DESIGN

Systemen Ecoline och Highline är inte bara funktionella utan har också en design som övertygat flera internationella jurygrupper. Fyra utmärkelser har den nya vikkväggen av glas fått hittills.





WOODLINE

TRÄ

Rum för komfort och individualitet

Vill du bo bekvämt och modernt? Då är Woodline vikvägg det rätta valet. Vikväggprofilerna består av flera lager limträ av hög kvalitet och varje sektion har en specialutformad hörndel som ökar stabiliteten i systemet. Karmen består av en aluminiumkonstruktion som döljs helt av lister i massivt trä både in- och utvändigt. Med en sektionfög på bara 143 mm blir känslan av öppenhet enorm till och med när vikväggen är stängd - så blir du ett med naturen.

WOODLINE

- Installationsdjup 86 mm
- Sektionsfög 143 mm
- Glastjocklek från 28 till 48 mm
- $U_w \geq 1,0 \text{ W / m}^2\text{K}$
- Sektionsstorlek upp till 1 m bred, upp till 2,8 m hög
- Sektionsvikt upp till 100 kg



COMBILINE

TRÄ/ALUMINIUM

Kombination för alla väder

Combiline vikvägg av glas är en väderbeständig konstruktion med trä- och aluminiumprofiler. Även detta system har ett installationsdjup på 86 mm i sektionprofilen och träprofilen förses med en utvändig täckprofil i aluminium. Karmen består av en aluminiumkonstruktion vars inre ramsida är försedd med lister i massivt trä. Tätningen av systemet utgörs av två kontinuerliga tätnings-skikt för optimal avrinning.

COMBILINE

- Installationsdjup 86 mm
- Sektionsfog 147 mm
- Glastjocklek från 28 till 48 mm
- $U_w \geq 1,1 \text{ W/m}^2\text{K}$
- Sektionsstorlek upp till 1m bred, upp till 2,8 m hög
- Sektionsvikt upp till 100 kg
- Extremt väderbeständig tack vare täckprofil i aluminium







FÖRSTKLASSIGA TILLBEHÖR

UTRUSTNINGSPAKET

Till vikväggarna av glas finns det flera utrustningspaket med olika komponenter och funktioner. Genom valet av utrustningspaket kan extra fokus läggas på områden som säkerhet, värme- eller ljudisolering, belysning eller komfort. Alla paket erbjuds till fördelaktiga priser och gör din vikvägg ännu mer individuell.

SKUGGNING

Solarlux persienner skyddar effektivt mot direkt solljus. Eftersom persiennerna kan ställas in stegvis i olika lägen fungerar de också som insynsskydd. Konstruktionen består av en- eller två delar som enkelt dras eller skjuts till rätt läge. Monteringen är enkel och kräver ingen borring eller limning. I stället monteras persiennerna i profilen med ett enkelt snäppfäste. Montering i efterhand är inga problem.

BELYST GOLVSKENA

Våra olika golvskenor kan utrustas med stegskyddsprofilen 3s-Protection med LED-belysning under en dold kabelkanal. Det skapar en särskilt hemtrevlig atmosfär på kvällen när mörkret sänker sig. Samtidigt är det ett effektivt orienteringshjälpmedel som förbättrar tillgängligheten för människor med en synnedsättning.



SJÄLVA KÄRNAN I VIKVÄGGSPORTFÖLJEN

När vi utvecklade våra vikkväggar av glas fokuserade vi särskilt på möjligheten till samordning. Därför utgår alla fyra varianter från samma patenterade teknik. Det underlättar monteringen av vikkväggarna och förbättrar användarvänligheten.



HJULVAGGA

Optimal lastöverföring

Hjulvaggan i rostfritt stål med dubbla rader spårkullager ger en lätt och tyst gång. Viss höjdanpassning är möjligt vid installationen. Tack vare en optimal lastöverföring på hjulvaggan och löpskenan har systemet kapacitet för stora sektionsvikter. Hela konstruktionen är underhålls- och slitagefri.

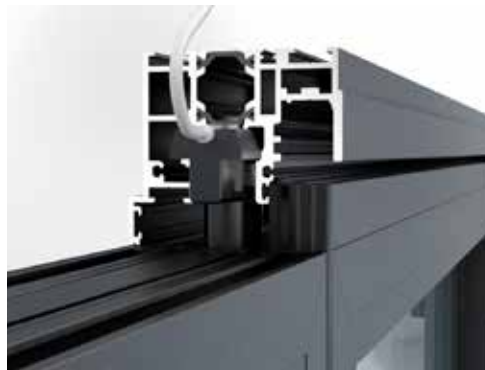

LÅSFUNKTION

Säkerhetsstandard RC2

Solarlux speciallås består av en säker konstruktion med 24 mm slaglängd uppåt och nedåt i ramen. Stängningsövervakning med Reed-kontakter och dold kabelkanal är möjligt liksom ett utförande enligt säkerhetsklass RC2 och RC2N.



TWINX®

Genomgående sektiondesign

Den dolda sektioncentreringen TwinX® ger en genomgående, homogen sektiondesign där endast de övre och nedre gångjärnen syns. Centreringen av sektionerna mot varandra ökar stabiliteten vid hög vindbelastning och ger en mycket jämn fog. En ytterligare fördel är de genomgående, oavbrutna tätningsskikten.



SNÄPPFÄSTE

Öppnas och stängs säkert

Det funktionella snäppfästet Comfort Snap gör det enkelt och bekvämt att öppna och stänga sektionerna. De öppnas och stängs i en viss ordningsföljd. När en gångdörr är helt öppen hakar den fast i efterföljande sektion och frigörs inte igen förrän sektionerna stängs.



RAMTÄCKNING

Homogena ytor

Ramtäckningen av polyamid döljer alla infästningskruvar. Den kan dessutom användas för att dölja hålrum mellan profilbas och täckkåpa i dolda kabelkanaler eller som bas för ett extra isolerande konvektionsrum.



STEGSKYDD

Säkra steg

Solarlux stegskydd 3s-Protection av aluminium monteras i golvskenan med clips. Utöver primärfunktionen skyddar 3s-Protection löpskenan mot smuts och kan enkelt tas bort vid behov.



RENGÖRINGSBESLAG

Högsta användarvänlighet

Rengöringsbeslaget med Easy Clean Technology gör det enkelt att rengöra sektionssut-sidor även på höga våningshöjder. Med den nya låstekniken är felaktig användning helt utesluten. Den nya säkerhetsspärren förhindrar effektivt att gångjärnssprintar faller ut.



JUSTERINGSPROFIL

Snabb utjämning

Justeringsprofilen på sidan utjämnar snabbt och enkelt alla sektionstoleranser, på så sätt uppnås ett konstant jämnt anliggningsstryck mellan sektionerna. Tätningsskiktet bryts inte av justeringsprofilen.



MONTERINGSBRICKOR

Optimal lastöverföring

Vid rammontering ger monteringsbrickorna i rostfritt stål en optimal lastfördelning i kompositprofilens stabilaste del. Med en tätning under brickorna skyddas fästskruvarna effektivt och ingen fukt kan tränga in.



VIKVÄGG AV GLAS SL 82

ALUMINIUM

Prisbelönt och nyskapande design

Vikväggen av glas SL 82 med aluminium har en spännande och nyskapande design med en plan utanpåliggande glasyta. Den unika konstruktionen har bland annat tilldelats Red Dot Award: Product Design och iF Product Design Award.

KORTA FAKTA OM SL 82

- Aluminiumsystem med structural glazing
- Konstruktion med profiltäckande skiktglas
- Glaskanten skyddas av en aluminiumram och har en sektionsfog på bara 8 mm
- Optimal värmeisolering enligt de senaste energidirektiven
- Stabil hålkammarprofil med fyrdubbel, rullad isolerlist
- Hög säkerhet tack vare integrerat komfortlås
- Sektionerna öppnas och stängs utifrån med handtag och profilcylinder som går genom glaset
- Infälld golvskena utan kant skapar en barriärfri känsla

VIKVÄGG AV GLAS SL 97

TRÄ/ALUMINIUM

Värmeisolering för hög energibesparing

En mycket hög värmeisolering gör att SL 97 av trä/aluminium nästan uppfyller kraven för passivhus. Lamellimmade träprofiler och ett installationsdjup på 96 mm, ett extra isoleringsskikt och treglasfönster ger ett U-värde på $\geq 0,8 \text{ W/m}^2\text{K}$.

KORTA FAKTA OM SL 97

- Högt termiskt isolerat trä/aluminium-profilsystem
- U_w på $\geq 0,8 \text{ W/m}^2\text{K}$
- Limträ med ventilerade täckprofiler i aluminium och extra isoleringsskikt
- Standardutrustad med bottenlöpande drivmekanism
- Löp- och styrskenor är helt infällda i systemet
- Utförs alltid med en gångdörr
- Sektionerna kan vikas inåt eller utåt och skjutas åt vänster eller höger







VIKVÄGGAR AV GLAS SL 35 OCH SL 45

ALUMINIUM

Vind- och väderskydd för balkonger och terrasser

Ibland kan det vara fördelaktigt med en oisolerad vikvägg av glas, t.ex. som balkonginglasning på en oisolerad fasad, som inglasning under ett terrasstak eller på andra platser där isolering inte behövs, t.ex. om vikväggen används som rumsavdelare.

KORTA FAKTA OM SL 35 OCH SL 45

- Oisolerade aluminiumsystem
- Installationsdjup på 35 mm resp. 45 mm
- Infällda löp- och styrskenor
- Slitagefri, även efter 10 000 användningar
- Infälld golvskena utan kant skapar en barriärfri känsla
- Regn- och vindtätad runt om i två tätningskikt

Utmärkande för SL 35

- Rengöringsbeslag för rengöring av sektionssidor på höga våningar
- Hög stabilitet tack vare spontskarvning och stabila hörndelar

Utmärkande för SL 45

- Möjlighet att öppna en del av sektionen inåt, en annan del utåt
- Systemindelning till 22,5°





STOR MÅNGFALD KRÄVER *överblick*

JÄMFÖRELSE AV SYSTEMEGENSKAPER

SYSTEMEN I ÖVERSIKT

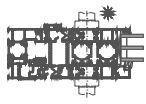
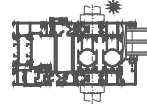
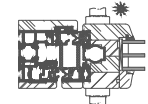
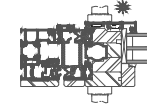
	ECOLINE	HIGHLINE	WOODLINE	COMBILINE
				
Material				
Aluminium	●	●	○	○
Trä	○	○	●	○
Trä/aluminium	○	○	○	●
Profil				
Värmeisolerad	●	●	●	●
Oisolerad	○	○	○	○
Installationsdjup	67 mm	84 mm	86 mm	86 mm
Sektionsfog	99 mm	99 mm	143 mm	147 mm
Ramhöjd	0 - 72 mm	0 - 72 mm	0 - 72 mm	0 - 72 mm
Inglasning				
Glastjocklek	5 - 36 mm	22 - 60 mm	28 - 48 mm	28 - 48 mm
Värmeisoleringsvärde				
U-värde	$\geq 1,1 \text{ W/m}^2\text{K}$	$\geq 0,8 \text{ W/m}^2\text{K}$	$\geq 1,0 \text{ W/m}^2\text{K}$	$\geq 1,1 \text{ W/m}^2\text{K}$
Sektion				
Max. sektionsmått (max. bredd, max. höjd)	1 m b, 3 m h	1,1 m b, 3,5 m h	1 m b, 2,8 m h	1 m b, 2,8 m h
Sektionsvikt	90 kg	110 kg	100 kg	100 kg
Täthet				
Motståndskraft mot vindlast enligt DIN EN 12210	B4	B4	C3	B3
Slagregnstäthet	8A	9A	7A	7A
Luftgenomsläpplighet	3	3	3	3
Inbrottssäkerhet	RC2 / RC2N	RC2 / RC2N	RC2 / RC2N	-

SL 82

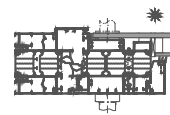

SL 97

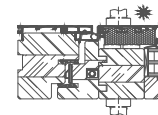

SL 35



SL 45

**Material**

Aluminium

●

○

●

●

Trä

○

○

○

○

Trä/aluminium

○

●

○

○

Profil

Värmeisolerad

●

●

○

○

Oisolerad

○

○

●

●

Installationsdjup

80 mm

96 mm

35 mm

45 mm

Sektionsfog

104 mm

184 mm

100 mm

117,5 mm

Ramhöjd

12 - 97 mm

45 - 108 mm

5 - 70 mm

5 - 64 mm

Inglasning

Glastjocklek

30 - 38 mm

24 - 46 mm

5 - 18 mm

5 - 20 mm

Värmeisoleringsvärde

U-värde

 $\geq 1,2 \text{ W/m}^2\text{K}$ $\geq 0,8 \text{ W/m}^2\text{K}$

-

-

Sektion

Max. sektionsmått (max. bredd, max. höjd)

1 m b, 2,5 m h

1 m b, 2,8 m h

0,9 m b, 2,5 m h

1,1 m b, 2,8 m h

Sektionsvikt

70 kg

100 kg

65 kg

100 kg

Täthet

Motståndskraft mot vindlast enligt DIN EN 12210

B4

C3

-

-

Slagregnstäthet

7A

7A

4A

4A

Luftgenomsläpplighet

3

3

2

2

Inbrottsäkerhet

-

-

-

-

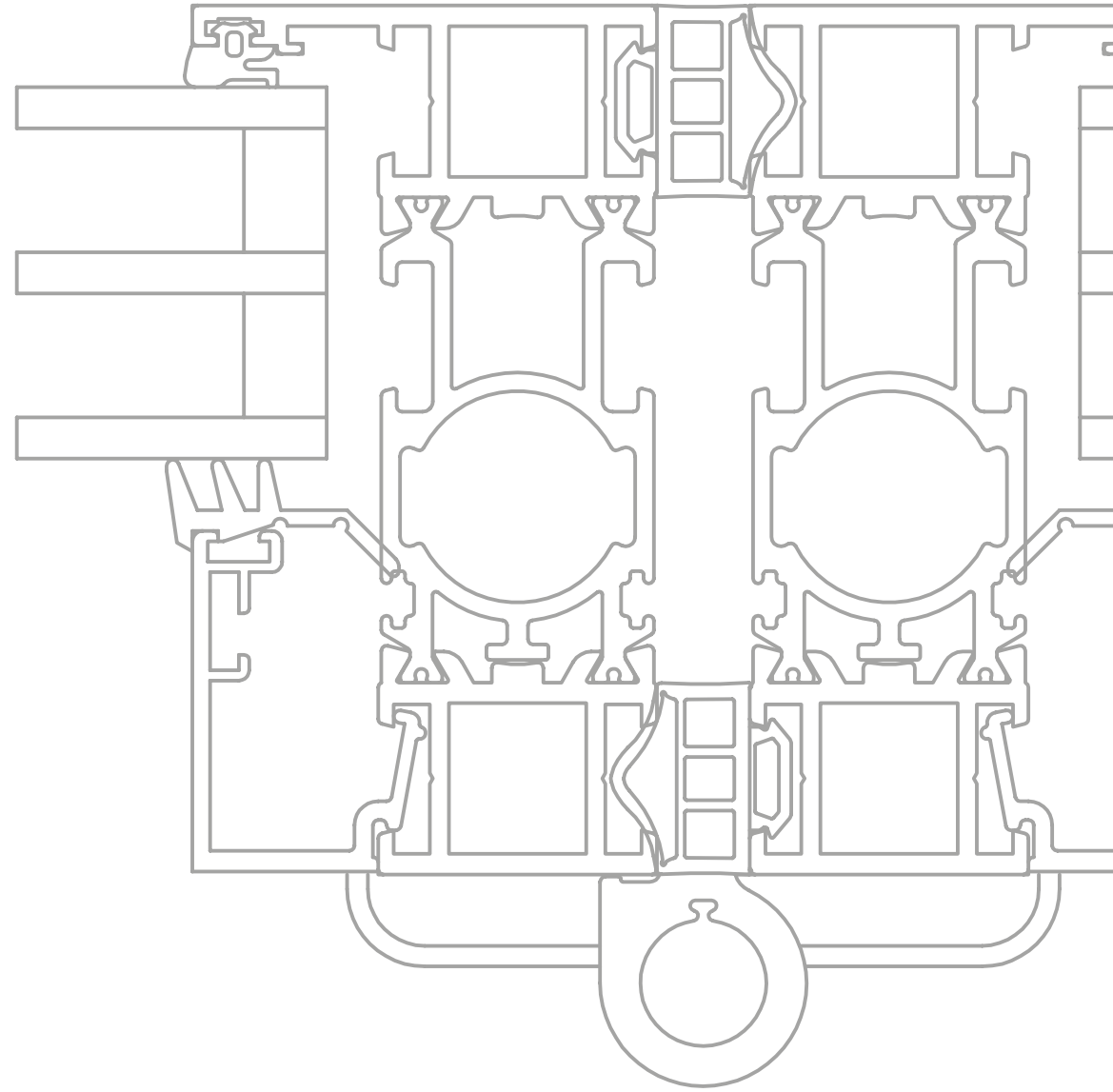

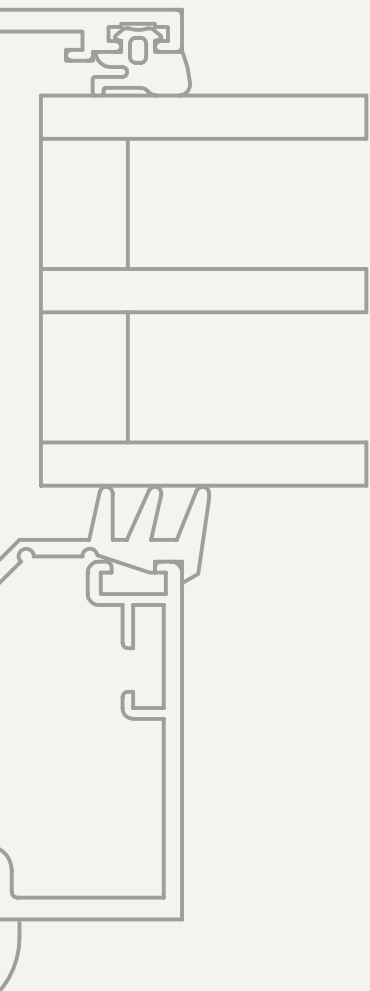

TEKNIKEN I VIKVÄGGAR AV GLAS

VIKVÄGGSPORTFÖLJEN

Detaljsnitt Ecoline - aluminium

Detaljsnitt Highline - aluminium

Detaljsnitt Woodline - trä

Detaljsnitt Combilline - trä / aluminium

Varianter på golvskenor

Ramlösning för sektionkombinationer

Fönsterbänksanslutningar

SL 82

Detaljsnitt - glas / aluminium

SL 97

Detaljsnitt - trä / aluminium

SL 35 OCH SL 45

Detaljsnitt - aluminium

VIKVÄGGSPORTFÖLJEN

Detaljsnitt Ecoline – aluminium

Vertikalsnitt

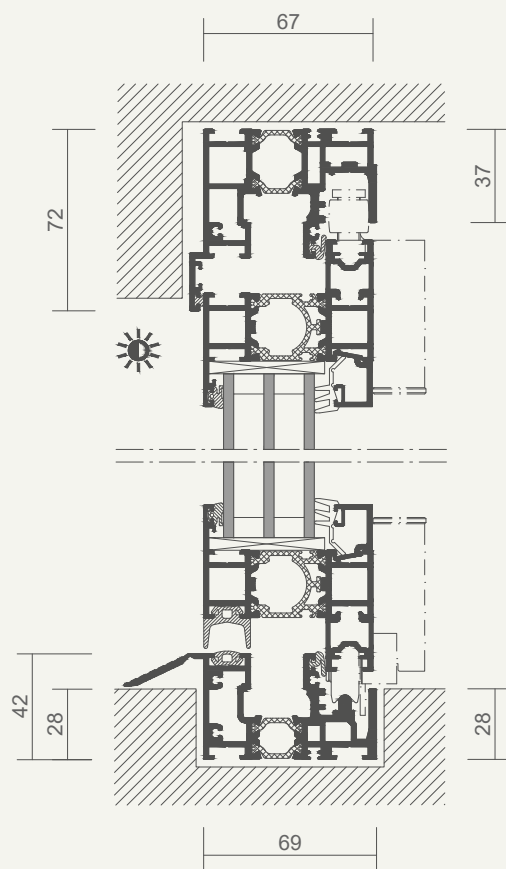

Horizontalsnitt

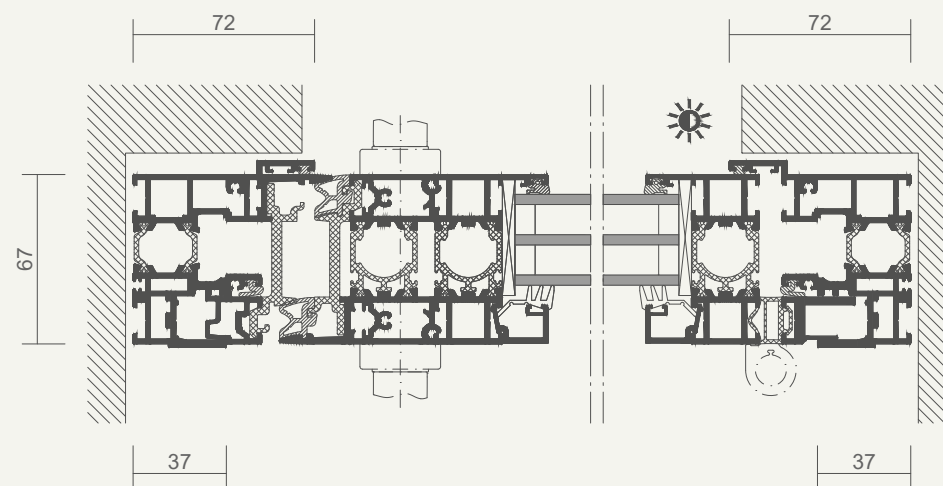

Detaljsnitt Highline – aluminium

Vertikalsnitt

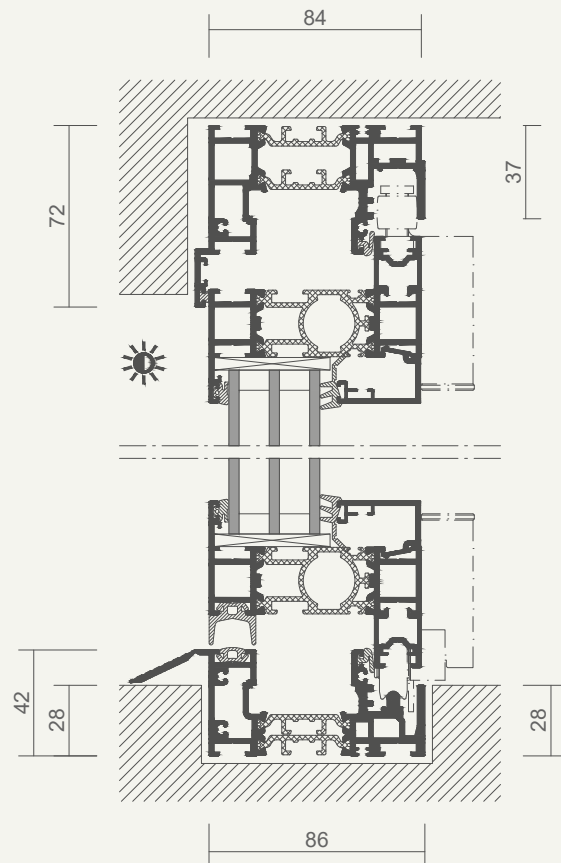

Horizontalsnitt

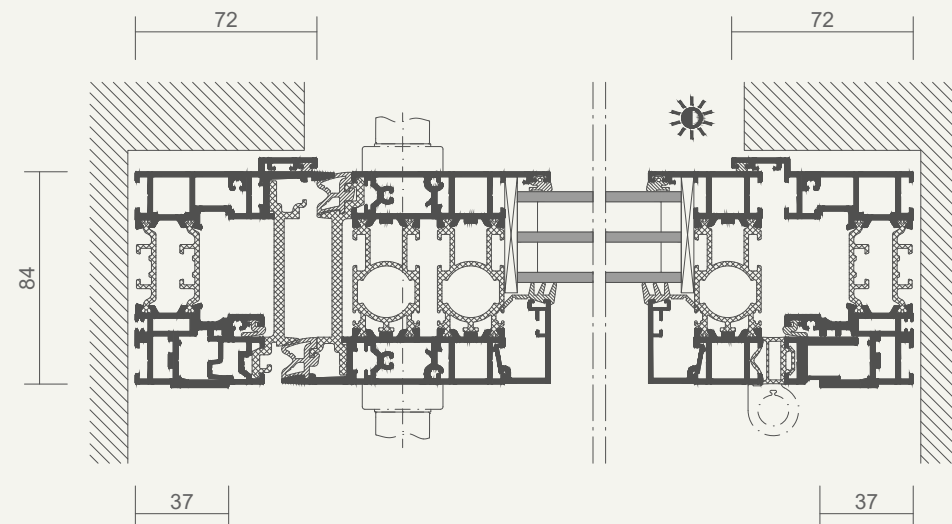

Detaljsnitt Woodline – trä

Vertikalsnitt

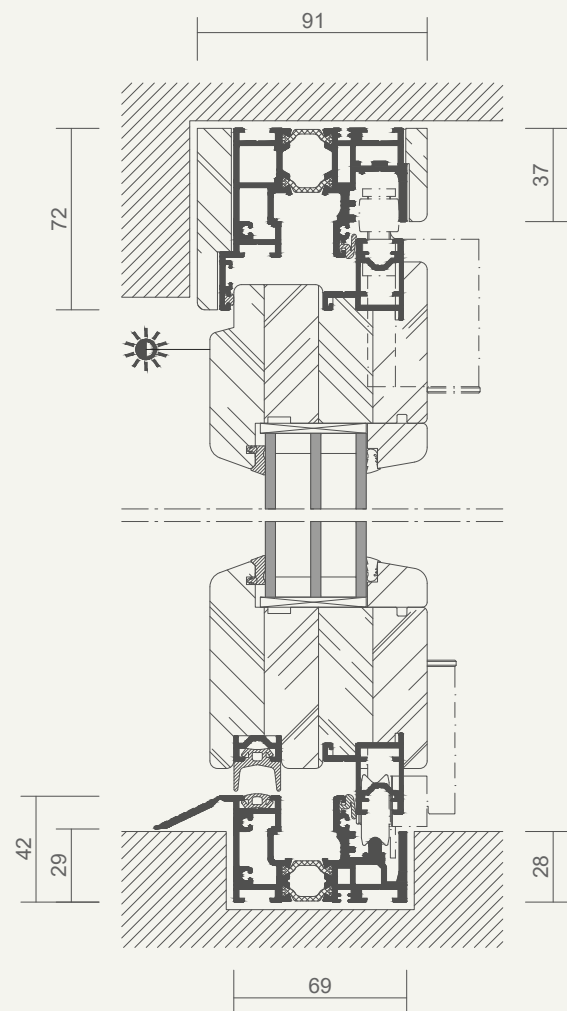

Horizontalsnitt

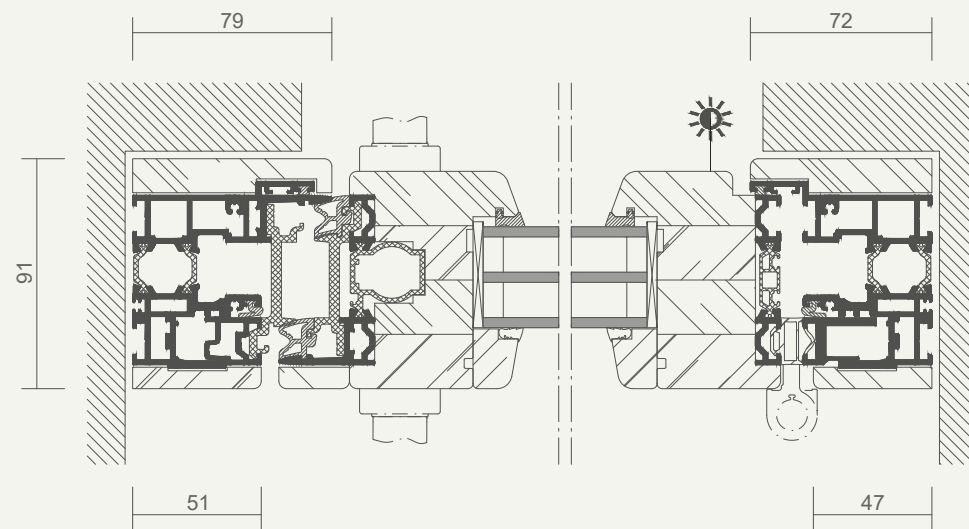

Detaljsnitt Combiline – trä/aluminium

Vertikalsnitt

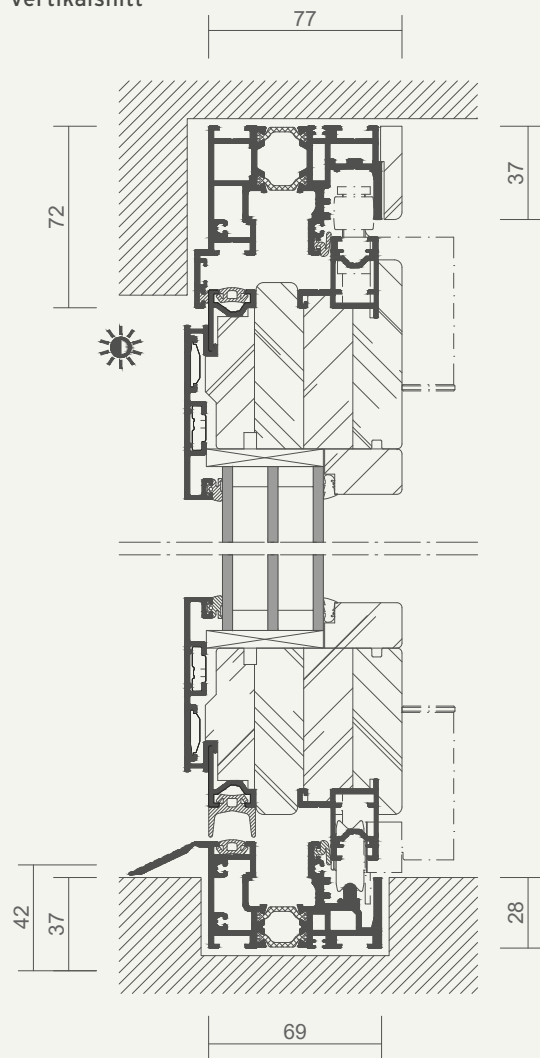

Horizontalsnitt

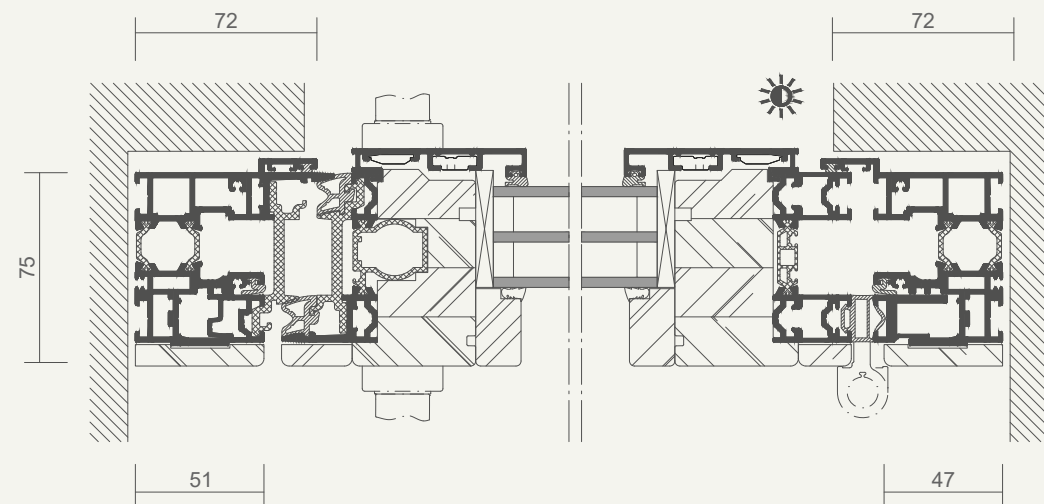

Varianter på golvskenor

Olika användningsområden ställer olika krav på golvskenorna. Elegant och barriärfri, med kant eller helt nedsänkt, som minimalvariant med bredd på bara 29 mm - vi hittar rätt lösning för varje utrymme. Golvskenorna till Solarlux vikhägar av glas kan användas oberoende av materialet i vikhäggen, och alla löp- och styrskenor integreras i respektive system.

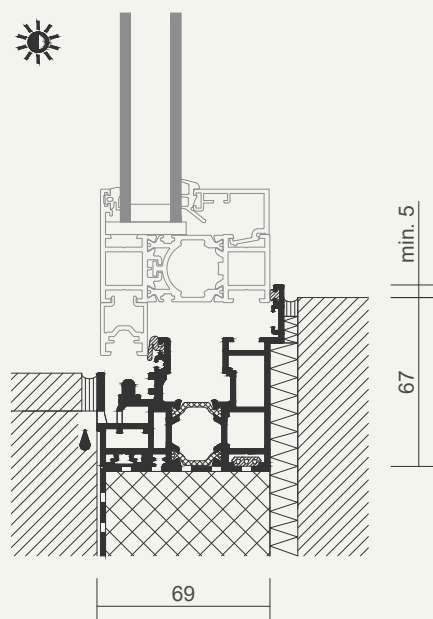

- Elegant golvskena med kant
- Inåt- och utåtgående

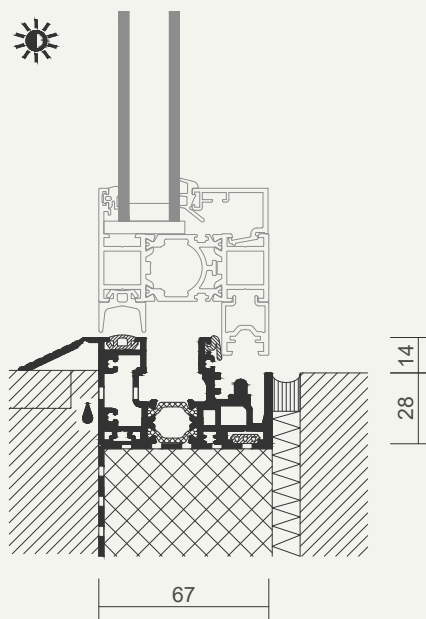

- Elegant golvskena
- Barriärfri med 14 mm-kant
- Inåtgående

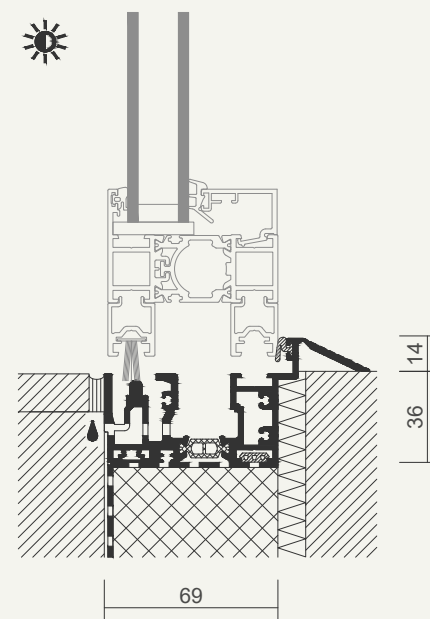

- Elegant golvskena
- Barriärfri med 14 mm-kant
- Utåtgående

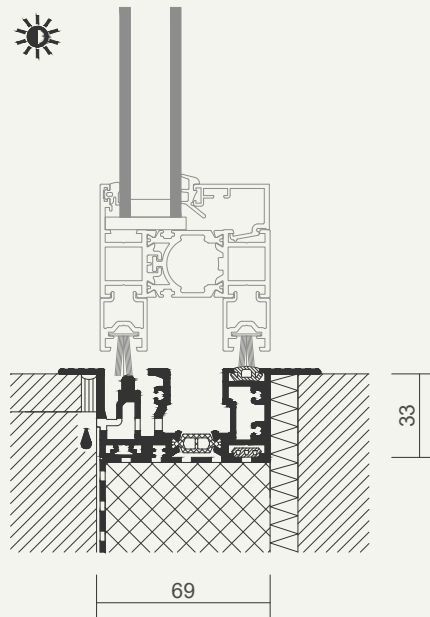

- Nedsänkt golvskena
- Barriärfri utan kant
- Inåt- och utåtgående

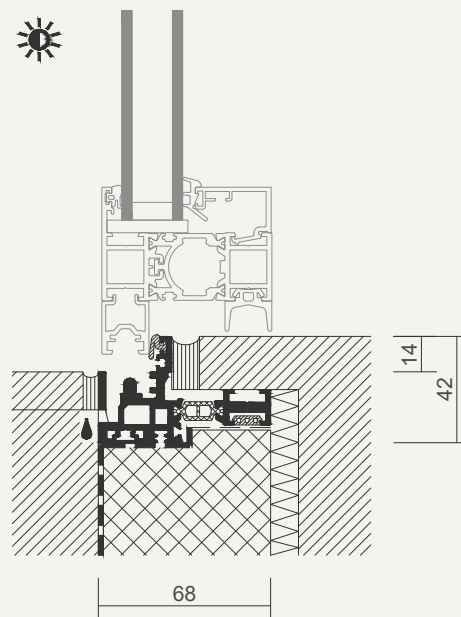

- Minimal golvskena (29 mm smal)
- Barriärfri med 14 mm-kant
- Utåtgående

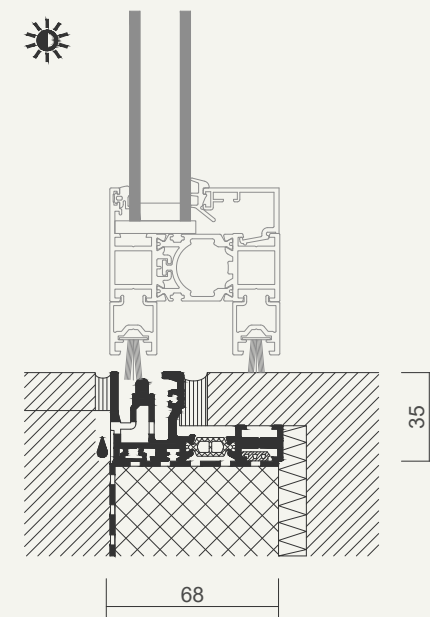

- Minimal golvskena (29 mm smal)
- Barriärfri med 0 mm-kant
- Inåt- och utåtgående

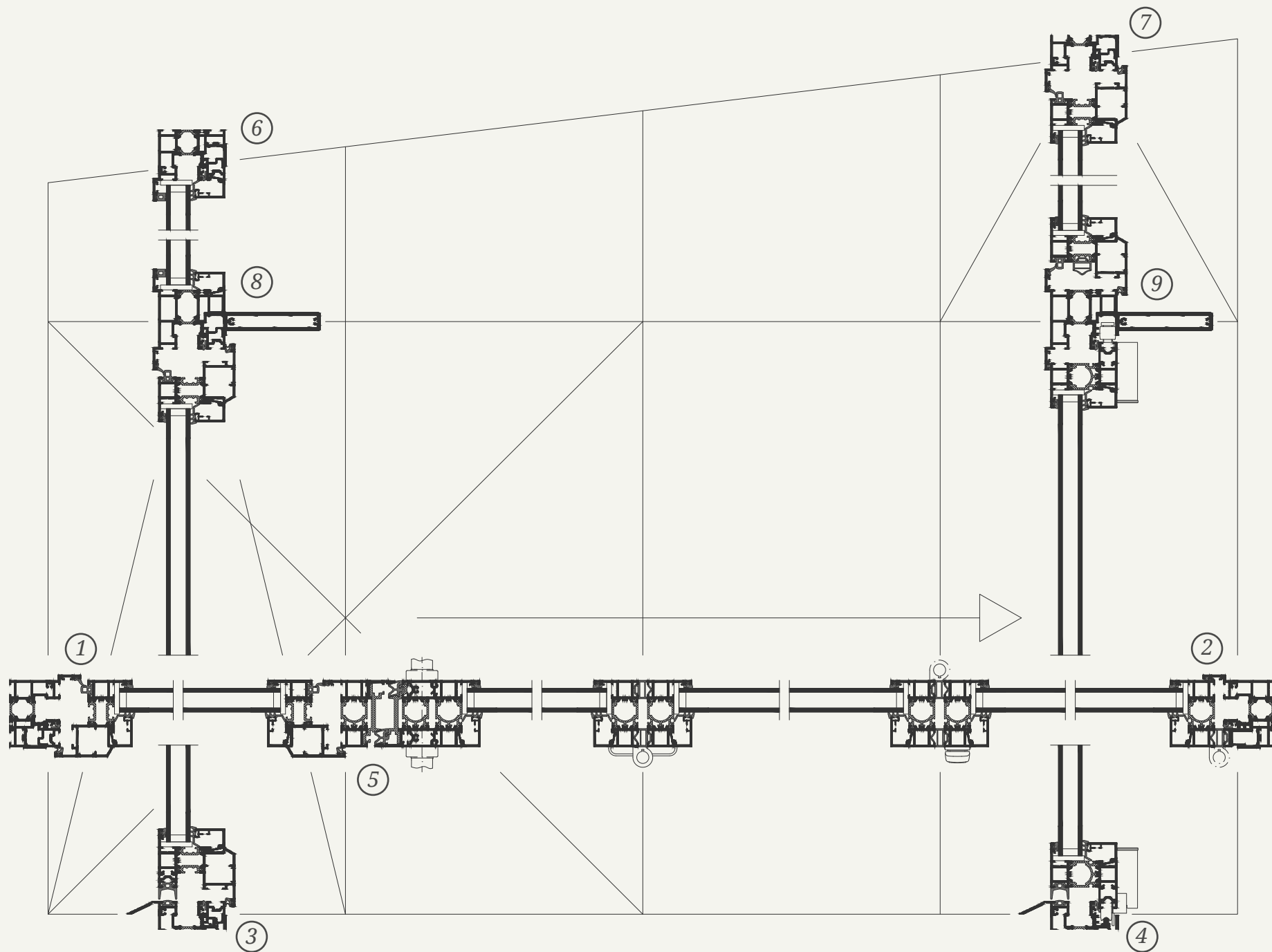

Ramlösning för sektionkombinationer

I mer komplexa projekt kompletteras vikkväggen av glas ofta med andra produkter som vrid/luta-sektioner, fasta sektioner och överljus. En rammodul och integrerade stolpar gör det möjligt att lägga till olika sektioner i en ram utan sammankoppling. På så sätt skapas genomgående smala profiler.

① ②

RAMPROFIL TILL HÖGER OCH VÄNSTER

· Ramprofil på sidorna av vrid/luta-sektion och på vikkväggens gångjärnssida

③ ④

GENOMGÅENDE GOLVSKENA

· Barriärfri och elegant golvskena för vrid/luta-sektion och vikkväggen av glas

⑤

STOLPAR

· Smala stolpar mellan vrid/luta-sektion och vikkväggens vridsektion

⑥ ⑦

ÖVRE RAMPROFIL

· Övre ramprofil för fast sektion och vippsektion

⑧ ⑨

STATISK SKENA

· Multifunktionell, smal statisk skena som bär upp tvärkrafter

Fönsterbänksanslutningar

En tätningssfolie med list i ramspåret ger en vind- och slagregnstät konstruktion. Fönsterbänksanslutningen under ramprofilen möjliggör en kontrollerad vattenavledning. På så sätt förhindras att vatten tränger in i byggnadsstrukturen.

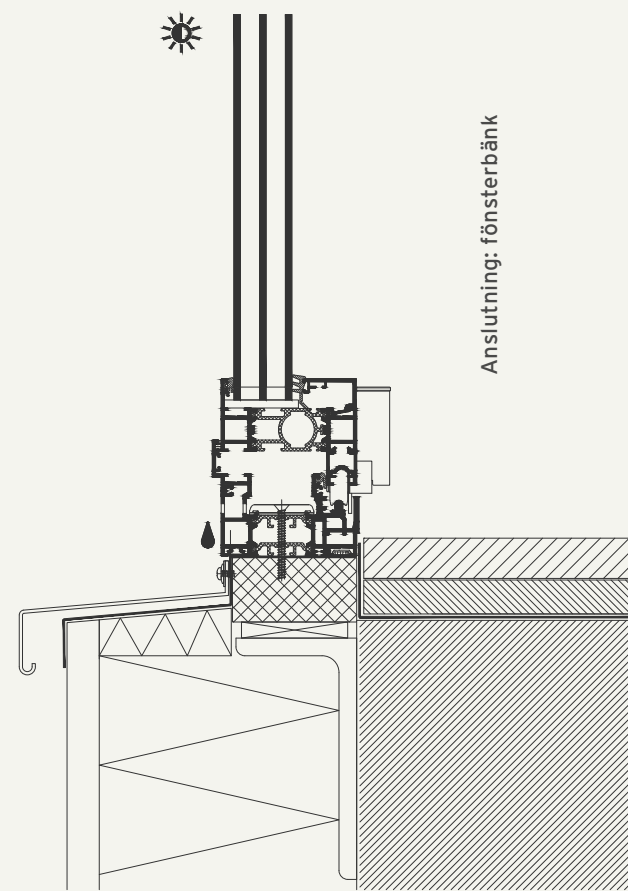
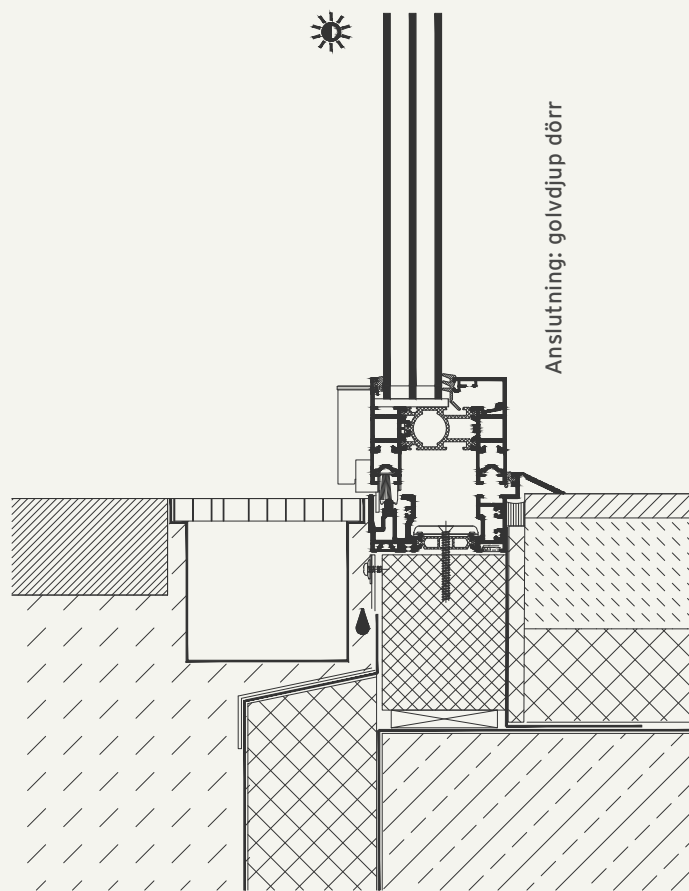

SL 82

Detaljsnitt – glas/aluminium

Vertikalsnitt

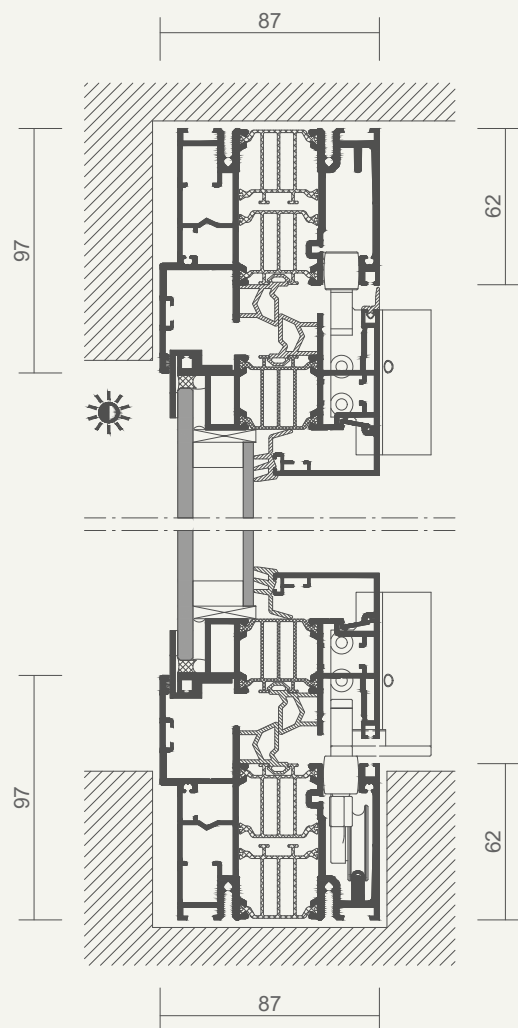

Horizontalsnitt

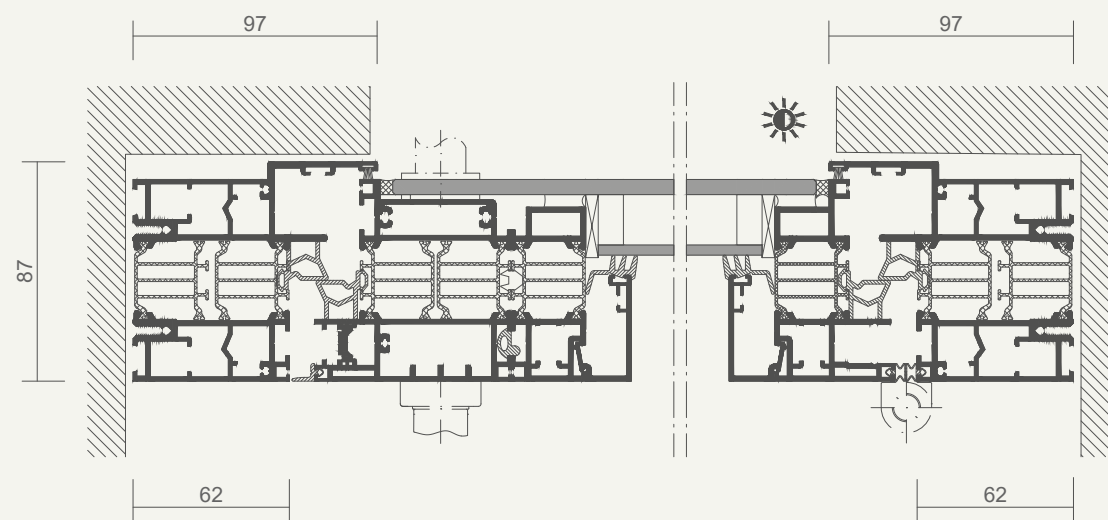

SL 97

Detaljsnitt – trä/aluminium

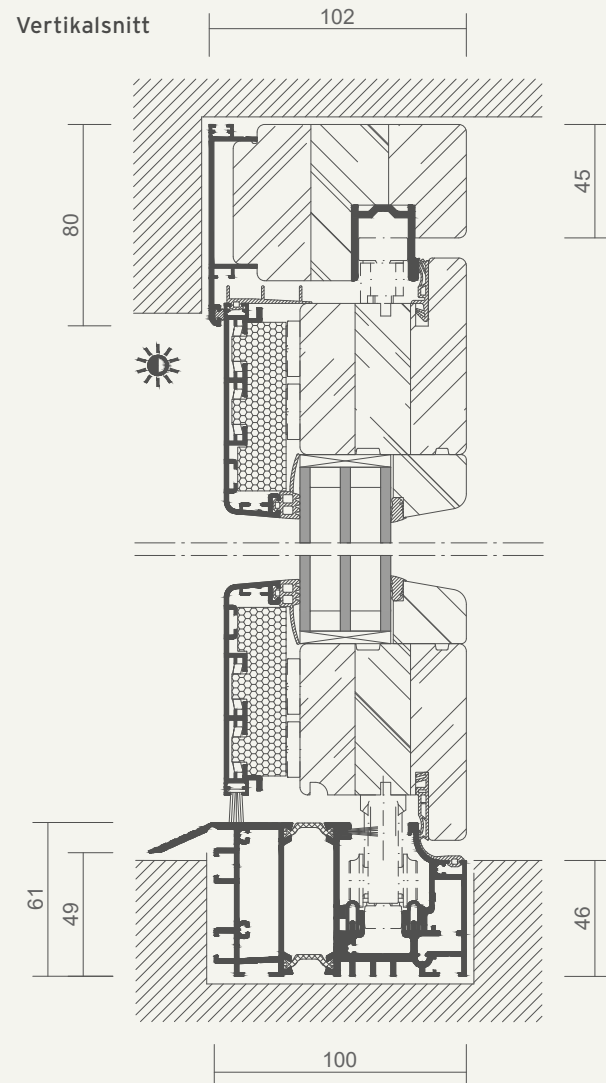

Horizontalsnitt

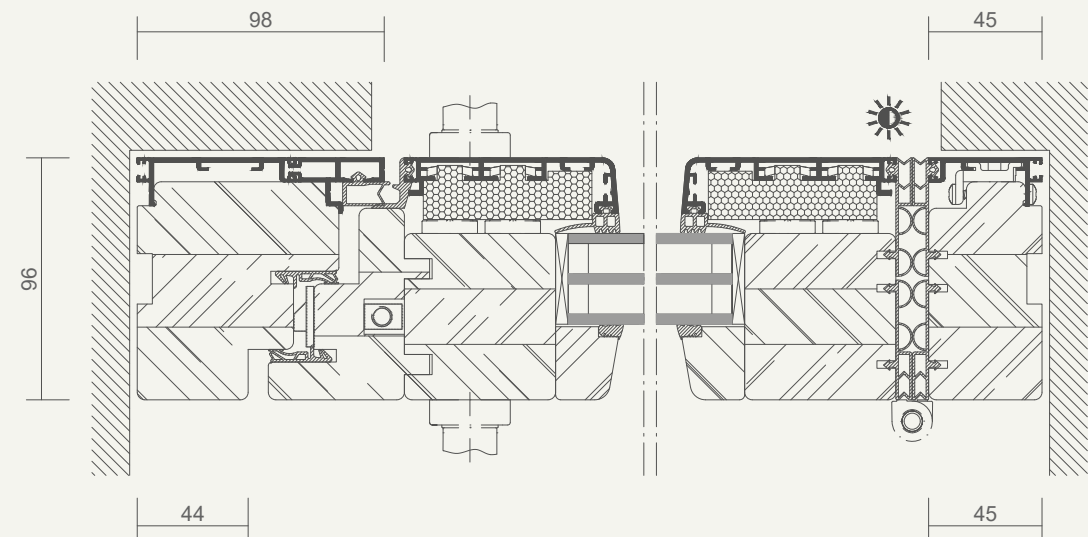

SL 35

Detaljsnitt – aluminium

Vertikalsnitt

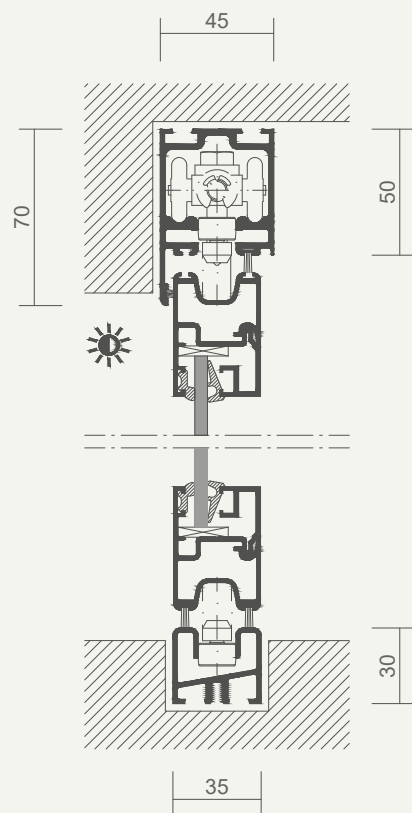

Horizontalsnitt

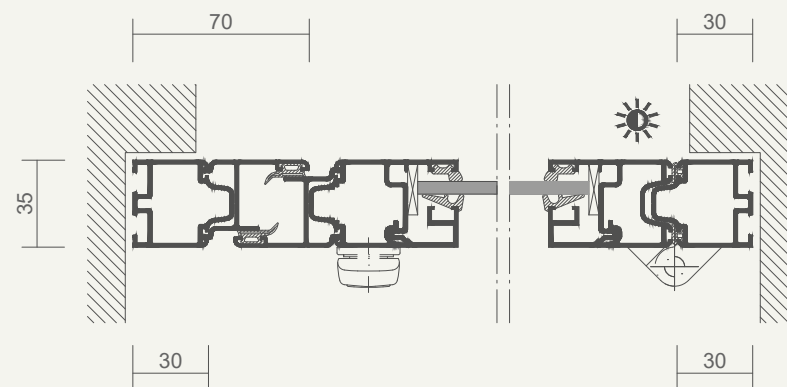

SL 45

Detaljsnitt – aluminium

Vertikalsnitt

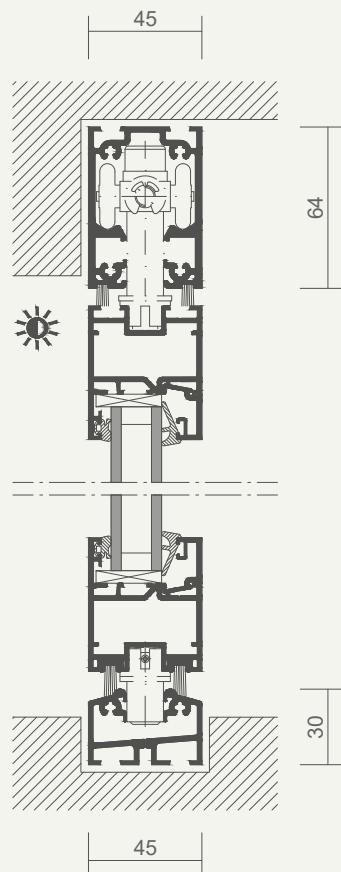

Horizontalsnitt

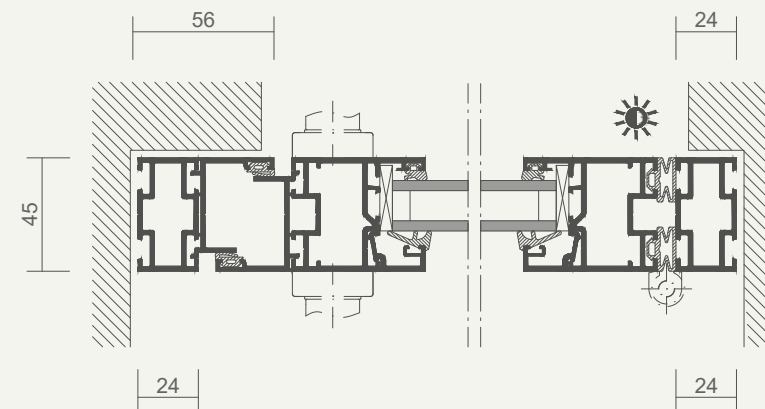



VÄLKOMMEN TILL ETT STARKT *företag*

OM SOLARLUX





ETT ÄKTA FAMILJEFÖRETAG

Tradition och innovation går hand i hand

I mer än 35 år har Solarlux tillhandahållit kvalitetsprodukter inom vikkväggar av glas, vinterträdgårdar och fasadlösningar. Solarlux är ett familjeföretag som grundades av Herbert Holtgreife och har sitt säte i staden Melle, vid Osnabrück i Niedersachsen. Idag leds verksamheten i andra generationen av sonen Stefan. Solarlux är också medarbetarnas företag. Våra framgångar vilar i händerna på ca 800 kreativa och engagerade medarbetare över hela världen.

Vi producerar miljömedvetet, utför omfattande kontroller och följer höga kvalitetsstandarder, vilket också bekräftas av företagscertifieringarna ISO 9001, ISO 14001 och DIN EN 1090. Vårt ansvarstagande och vårt sociala engagemang är själva grunden för Solarlux verksamhet. Vi är ett äkta familjeföretag!



**"VÅR HISTORIA
OCH VÅR FRAMTID
ÄR VÅR DRIVKRAFT."**

SOLARLUX VÄRLD



VAD ÄR SOLARLUX?

- Privatägt familjeföretag
- Företagscertifiering ISO 9001
- Intern FoU-avdelning
- 800 medarbetare över hela världen
- Framgångsrika projekt i 60 länder
- Socialt ansvarstagande för människor och natur



PRODUKTIONEN

- 55 000 m² stor produktionsanläggning i Melle i Niedersachsen (Tyskland)
- Moderna tillverkningsmaskiner
- Egen linje för lackering och pulverlackering
- Hållbar och energisnål tillverkning
- Certifierad enligt miljöstandarden ISO 14001





SOLARLUX PRODUKTER

- Produktion i Tyskland
- CE-märkning
- Certifierad och godkänd av oberoende institut
- Tilldelad flera nationella och internationella designpriser
- Med bästa profilkvalitet
- Enligt högsta kvalitetsstandarder
- Individuell tillverkning enligt kundens önskemål



SOLARLUX SERVICE

- Kompetent rådgivning
- En leverantör för allt
- Komplet monterering
- Professionell hantering av privata och offentliga byggprojekt
- Underhålls- och serviceavtal även efter avslutat projekt



FÖLJ SOLARLUX DIGITALT

Håll dig uppdaterad

Projekt, referenser, nyheter - det händer mycket i Solarlux värld och bilder säger ofta mer än tusen ord. Besök gärna vår webbsida och vår portal mySolarlux eller följ oss i sociala medier.

Du kan också kontakta oss direkt och ställa dina frågor under ett personligt besök eller telefonsamtal. Hör av dig till oss, vi ser fram emot att diskutera just din vision och svara på dina frågor.



