

PERFORMANCE | THERMIQUE | SÉCURITÉ

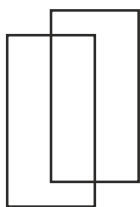

Brochure PVC 2022





ENERGIO

Fenêtres & Portes PVC

LA FENÊTRE ENERGIO

Avec la fenêtre ENERGIO la qualité n'est plus une option :

La fenêtre ENERGIO vous propose une fenêtre fiable et robuste, dotées d'un haut niveau d'équipement pour les acheteurs à la recherche du meilleur rapport qualité/prix.

Elle est équipée de série :

De renforts en acier dans les des dormants et les ouvrants, d'un ferrage symétrique sur l'ouvrant principal et l'ouvrant secondaire, d'une poignée à levier sur l'ouvrant secondaire pour plus de sécurité et une meilleure étanchéité et d'un vantail Oscillo-battant avec 3 niveaux d'ouvertures. Disponible en classe Sécurité Standard, RC1 ou RC2 avec des vitrages standards ou feuilletés pour plus de sécurité

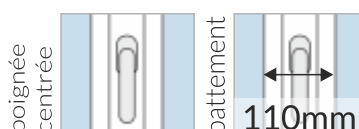

ENERGIO E4000 & SLIM

70mm profondeur

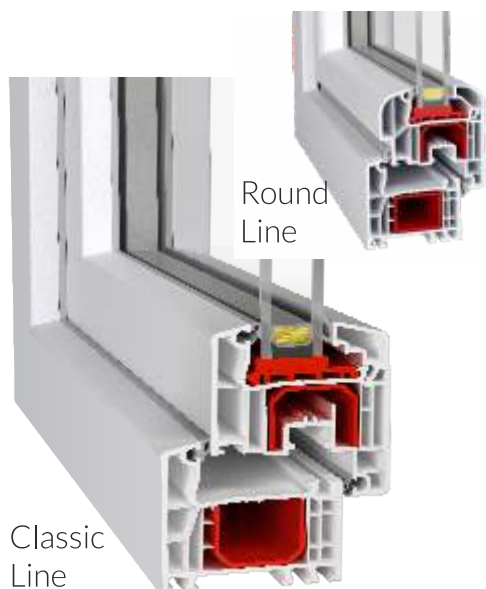

LA FENÊTRE UNIVERSELLE



Energio E4000 & E4000 Slim
Profilé 5 chambres, 70mm, 2 joints de frappe, dormant & ouvrant renforcés acier galvanisé 1,5 ou 2mm.
Battement réduit 126mm ou 110mm E4000slim, quincaillerie fichage symétrique Winkhaus (RC2 en option).

Double vitrage Ug 1,1 W/m².K ou 1,0 en option

Perf. Thermique : Uw 1,3W/m².K

Perf. Phonique jusqu'à 45dB avec vitrage phonique.
Certifié avec Avis Technique CSTB

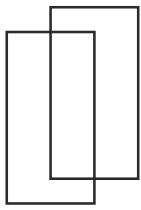

ENERGIO

Fenêtres & Portes PVC

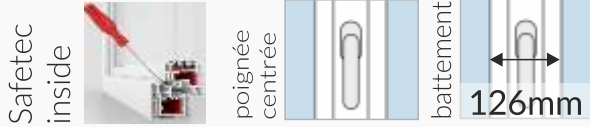

ENERGIO E5000

70 mm profondeur

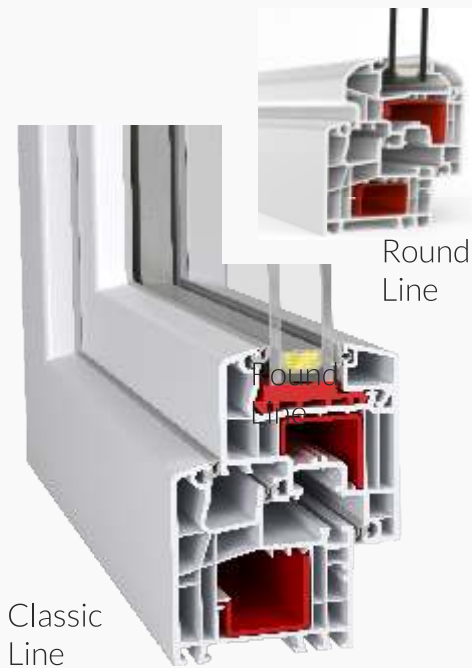

3 JOINTS DE FRAPPE

ENERGIO E5000

Profilé 5 chambres, 70mm, 3 joints de frappe, dormant & ouvrant renforcés en acier galvanisé.

Quincaillerie fichage symétrique Winkhaus (RC2 en option)

Double vitrage Ug 1,1 W/m².K ou 1,0 en option

Perf. Thermique: Uw 1,2W/m².K

Perf. Phonique jusqu'à 45dB avec vitrage phonique.
Certifié avec Avis Technique CSTB



ENERGIO CUBE DESIGN

76mm profondeur

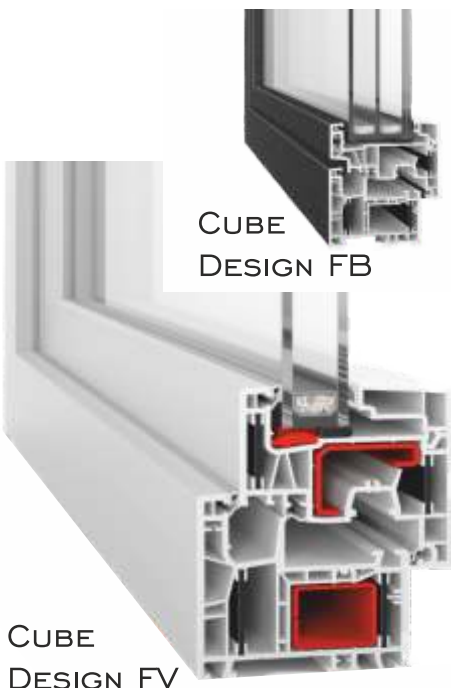

Nouvelle Gamme (Mars 2022)

ENERGIO CUBE DESIGN FB ou FV

Profilé 6 chambres, 76mm, 2 ou 3 joints de frappe, dormant & ouvrant renforcés en acier galvanisé, Quincaillerie fichage symétrique Winkhaus (RC2 en option), Battement 162mm ou asymétrique 142mm.

Double Vitrage Ug 1,1 W/m².K ou Triple Vitrage jusqu'à Ug 0,5W/m².K*

Perf. Thermique : Uw 0,8W/m².K*

Perf. Phonique jusqu'à 45dB avec vitrage phonique.

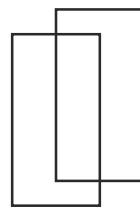

ENERGIO
Fenêtres & Portes PVC

ENERGIO E7000 & E8000

85 mm profondeur



E7000

E8000

Safetec
inside

SÉCURITÉ & PERFORMANCE

ENERGIO E7000 & 8000

Profilé 6 chambres, 85mm,

E7000 2 joints de frappe Uf 1,1

E8000 3 joints de frappe Uf 1,0

dormant & ouvrant renforcés acier galvanisé

Quincaillerie fichage symétrique Winkhaus (RC2 en option).

SAFETEC INSIDE E8000: La meilleure protection contre le cambriolage.

Les Gammes E7000 & E8000 existent en version Capotage ALU.

Double Vitrage Ug 1,1 W/m².K ou Triple Vitrage jusqu'à Ug 0,5W/m².K*

Perf. Thermique jusqu'à: Uw 0,76W/m².K*

Perf. Phonique jusqu'à 45dB avec vitrage phonique.

ENERGIO PASSIV

85 mm profondeur

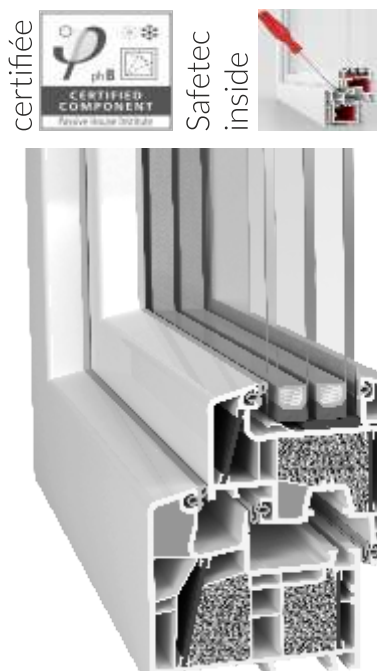

certifiée



Safetec

inside



FENÊTRE MAISON PASSIVE certifiée

ENERGIO PASSIV

Profilé 6 chambres, 85mm, 3 joints de frappe,

dormant & ouvrant renforcés renforts PA

(Polyamid). Quincaillerie fichage symétrique

Winkhaus (RC2 en option).

SAFETEC INSIDE: La meilleure protection contre le cambriolage.

Uniquement en Triple Vitrage Ug 0,5W/m².K*

Perf. Thermique : Uw 0,64W/m².K

Perf. Phonique jusqu'à 45dB avec vitrage phonique.

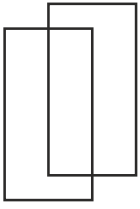

ENERGIO

Fenêtres & Portes PVC

VOLETS ROULANTS

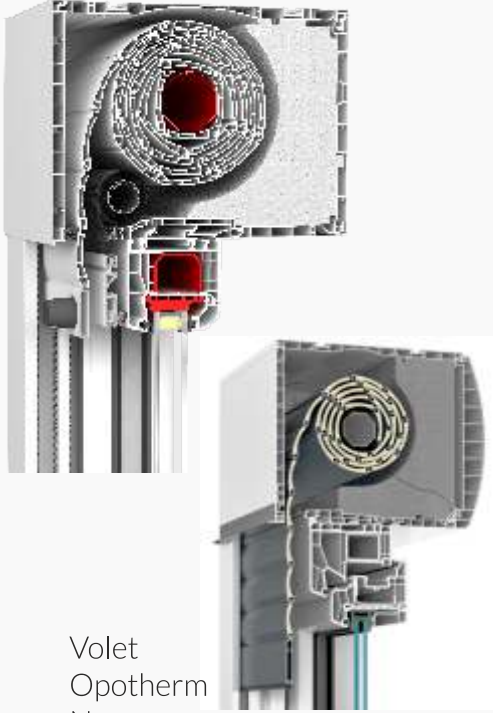

Volet
Opotherm
Nouveau Mars 2022

VOLETS & MOUSTIQUAIRES pour plus de confort



Le Bloc-Baie en solution compact, en harmonie avec votre menuiserie.

- . moustiquaires fixes
- . moustiquaires intégrées
- . système de sécurité d'anti- soulèvement
- . isolation phonique renforcée tabliers en aluminium de 39 ou 45 mm
- . manoeuvre manuelle ou électrique (filaire ou radio), solutions domotiques : SOMFY IO homecontrol

Existe également en volet roulant rénovation et en motorisation solaire.

somfy



SMARTSLIDE

140 mm profondeur



GRANDES OUVERTURES

SMARTSLIDE l'innovation:

Conçu avec un système innovateur d'ouverture avec des joints de frappe, isolation thermique & étanchéité à l'air, grandes ouvertures avec dormant 140mm. Grande stabilité & étanchéité parfaite, confort accrue.

PREMIUM HST excellence technique:

Il n'y a pas mieux : la porte HST levante-coulissante de 197 mm d'Aluplast impressionne grâce à son efficacité énergétique élevée et sa facilité d'utilisation. Même pour des tailles maximales de 6,50 m x 2,80 m, elle s'ouvre et se ferme simplement sans effort et offre un passage convivial et sans barrière vers l'extérieur.

PREMIUM HST

197 mm profondeur



HST

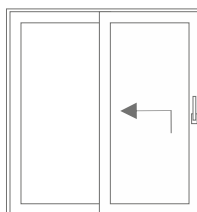

SMARTSLIDE

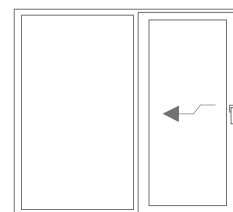

TRANSLATION

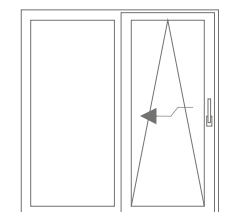

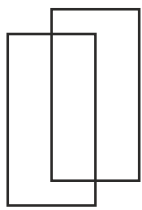

ENERGIO

Fenêtres & Portes PVC

VITRAGES

décoratifs, solaires, sécurité



Satinato



Crep / G200



Chinchilla



Delta Clair

Vitrages
Protection Solaire
Vitrages feuilletés
jusqu'au Sp10
Vitrages trempés



Option CEKAL



COULEURS standard

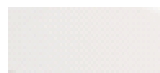

Blanc RAL9016



Chêne Dorée
veiné Ap23



Noyer veiné
Ap27



Anthracite mat
RAL7016 Ap60



Anthracite veiné
RAL7016 Ap40

Scannez moi

Aide Couleurs



COULEURS non standard (sélection)



Gris Soie veiné
RAL7044 Ap90



Crème veiné
RAL9001 Ap50

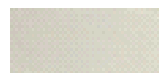

Papyrus veiné
RAL9018 Ap86



BLANC veiné
RAL9010 Ap44



Gris Quartz veiné
RAL7039 Ap88



Gris Basalte mat
RAL7012 Ap62



Brun-noir mat
RAL8022 Ap89



Chêne foncé
veiné Ap06



Mahagoni veiné
AP05



Winchester veiné
Ap95



Vert veiné
RAL6005 Ap43



Rouge veiné
RAL3011 Ap32

Couleurs
Wood & Alu
Look & Feel



COULEURS PREMIUM ALU ou WOOD Look & Feel Nouveau 2022

ENERGIO
ALU
LOOK & FEEL



Anthracite mat
AP03

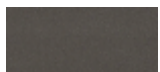

Gris Umbra
AP12



Gris Basalte
AP08

ENERGIO
WOOD
LOOK & FEEL



Turner Oak
malt AP19



Sheffield Oak
Alpline AP20



Profils PVC



Quincaillerie Fenêtres



Poignées Sekustiks



Vitrages Isolants



Vitrages spéciaux



Hornschuch skai

