

stuv

TEKNISK SPECIFIKATION 21105 SF

Vikt enhet	224 kg
Effekt vid optimal användning	7 - 19 kW
Bränsleförbrukning vid 12% luftfuktighet	1,9 - 5,1 kg/h
Verkningsgrad	84 %
CO utsläpp	0,09 %
Partikelutsläpp (mg/Nm ³) mätmetod din +	15 mg/Nm ³
Längd på vedträ	80 cm
Tilluftsanslutning	∅ 125 mm
Godkänd enligt standard EN 13240	CE

STUV förbehåller sig rätten att genomföra produktändringar utan föregående meddelande.
Mätningar är inom 3 mm tolerans.

Låg skorstensstos & halvöppen lucka

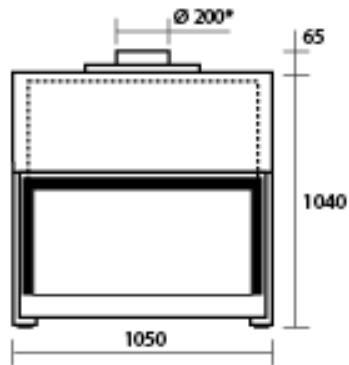

Hög skorstensstos & fullt öppen lucka

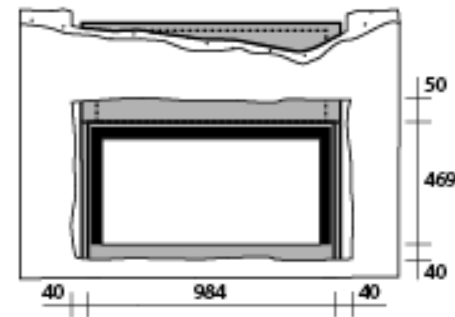
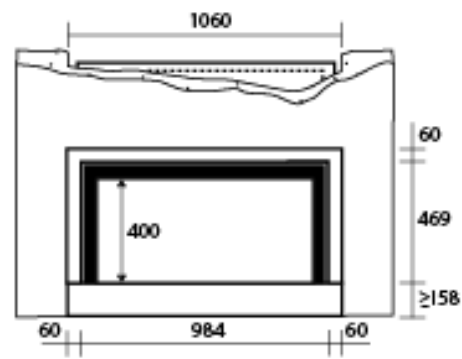
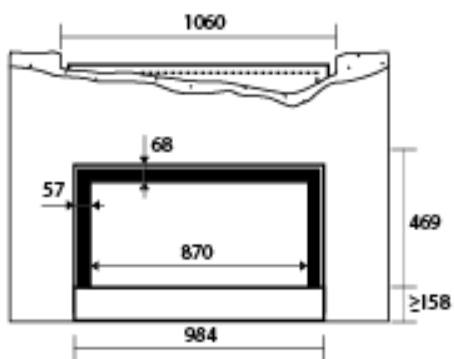
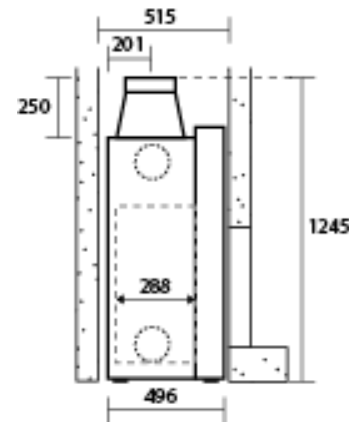
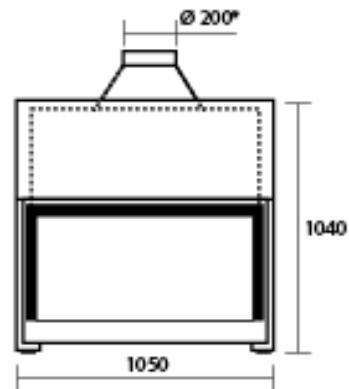

Avstånd för inpassning ram