

DURMA

The Winning Force

VS-SERIE

CNC Tafelschere mit verstellbarem Schnittwinkel



- Perfektes Schneiden
- Hohe Geschwindigkeit
- Leistungsstark
- Präzise
- Effizient





DURMA The Winning Force





Als Gesamtlieferant für die Blechbearbeitungsindustrie mit nahezu 60 Jahren Erfahrung versteht und erkennt DURMA die Herausforderungen, Anforderungen und Erwartungen der Branche. Wir bemühen uns die immer höheren Anforderungen unserer Kunden durch kontinuierliche Verbesserung unserer Produkte und Prozesse bei der Erforschung und Umsetzung der neuesten Technologien zu befriedigen.

An unserem Standort mit drei Produktionsanlagen und einer Gesamtgröße von 150.000 m², kümmern sich 1.000 Mitarbeiter um die Bereitstellung qualitativ hochwertiger Fertigungslösungen, zum besten Preis-Leistungs-Verhältnis auf dem Markt.

Von den Innovationen unseres Forschungs- und Entwicklungszentrums bis hin zur technischen Unterstützung unserer weltweiten Distributoren haben wir alle eine gemeinsame Aufgabe: Ihr bevorzugter Partner zu sein.

Durmazlar Maschinen werden weltweit unter der Marke **DURMA** präsentiert.



1

Hochtechnologische, moderne Produktionslinie



2

Top Qualitäts-Komponenten

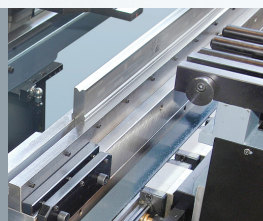

3

Hochqualitative Maschinen, entworfen im F&E Zentrum.



VS Serie

Tafelschere mit variablem Schnittwinkel

Gut für Präzisionsschnitte (± 0.05 Schnittpräzision)

Hoch Technologische VS Tafelschere mit variablem Schnittwinkel, mit $0^{\circ} 30'$ - 2° präziser Schnittwinkelseinstellung, schneidet schnell und effizient. Einfach zu bedienende und qualitativ hochwertige Schneidfunktionen, für jeden Auftrag geeignet. Durch Eingabe aller Schneidparameter kann man präzise und perfekte Schnitte erreichen. Hoch effizient und mit maximaler Sicherheit ausgestattet, werden VS Tafelscheren Sie mit Ihren präzisen Schnitten überzeugen.



Verbessern Sie Ihre Standards

Ausgestattet mit High-Tech Komponenten weltweitem Standards, bieten Ihnen die VS Tafelscheren exakte Lösungen. Wir haben den Schnittwinkel reduziert, um eine geradlinige Präzision und minimale Verdrehungen zu erreichen.

Einfach zu bedienen

Ökonomisch

Effizient

Schneller

Zuverlässige Marke



Warum DURMA Tafelscheren ?

- Besseres und schnelleres Schneiden
- Automatische Schnittspaltverstellung
- Stärkere und starre Rahmenstruktur
- Hohe Empfindlichkeit und Wiederholgenauigkeit
- Exzellente High-Tech Ausstattung
- Niedrige Wartungskosten
- Bringt Mehrwert für Ihre Firma
- Zuverlässige Marke

Erhalten Sie mehr Leistung

Leistung und Produktivität

Die DURMA VS Serie CNC Tafelschere ist eine der fortschrittlichsten Produktionsscheren auf dem heutigen Markt. Von 6

bis zu 25 mm Schneidkapazität bieten diese hoch entwickelten Maschinen die größte Flexibilität, die Sie in einer modernen Tafelschere erhalten können.



Allgemeine Spezifikationen

- Robustes design & starker Rahmen für perfektes Schneiden
- Gehärtete und geschliffene Messer, für Präzision und lange Haltbarkeit
- CE Standard Sicherheitseinrichtung
- Die Kombination aus Ökonomie und perfekter Schneidleistung
- Messerabstand und Schnittwinkel automatisch einstellbar über CNC Steuerung
- Bedienerfreundliche CNC Touchscreen Steuereinheit
- VS Scheren bieten flexible Einsatzmöglichkeiten zum schneiden von: schmalen oder breiten, dünnen oder dicken Blechen.
- Automatischer hochfahrender Hinteranschlag für eine komfortablere Bedienung
- Blech Auflagearme
- Vorschub- und Fördersysteme
- Vordere Auflagearme mit T-Nut & Kippanschlag für einfaches schneiden und Materialzufuhr
- Kugeln im Tisch

Standard & Optionale Ausstattung

Standard Ausstattung

CE-Norm für EU
Hochleistungs- Stahlkonstruktion & Spannungsarmer Rahmen
Bedienerfreundliche CNC Touchscreen Steuereinheit D-Touch 7
Automatisch eingestellter Schnittwinkel über CNC
Variable Schnittlänge über CNC
Kugeln im Vordertisch
Hinteranschlag auf Kugelumlaufspindeln, 1000mm
Hochklappbarer Fingerschutz auf 1000mm
Auflagearm mit Skala T-Nut (L=1500mm)
Auflagearme mit T-Nut & Kippanschlag (L=1000mm)
Schattenlinie
Ausladung 350 mm
Automatische Druck-eingestellte massive Niederhalter
Messer oben und unten mit 4 Seiten

Optionale Ausstattung

Hochgeschwindigkeit (Hub/Min)
Laser Schnittlinie
Lichtvorhang für Fingerschutz
Pneumatische Blechhochhaltevorrichtung DURMA I
Pneumatische Blechhochhaltevorrichtung mit „Rücktransport“ DURMA III
Pneumatische Blechhochhaltevorrichtung DURMA IV
Blechhochhaltevorrichtung mit Förderband und Schrottcontainer
Stapel- + Ausricht- System
CNC Vorschubsystem
Hydraulische Antidreh-Vorrichtung
Spezial Ausladung
Hinteranschlag 1250 mm
X1, X2 Achse
Hydraulischer schwenkbarer Hinteranschlag
Einstellbarer Niederhalterdruck
Ölkühler
Ölheizung
Zentralschmierung manuell
Zentralschmierung motorisch
Einstellbarer Winkelanschlag 0-180°
Zusätzliche Auflagearme
Spezialmesser
Steuereinheit auf der anderen Seite
Temperatur Messsystem
Überseespezialverpackung

D-Touch 7 Steuereinheit



Schneller Dateninput



Einfache Verbindung durch USB Anschluss



Ethernet Rj-45 10/100M



Einfaches Programmieren

Schnitte sind einfacher mit D-Touch 7

Mit einfach zu bedienender Oberfläche ermöglicht D-Touch 7 perfekte Schnitte in Sekunden durch endlose Programmierungs- und Materialeingabeeigenschaften.

- Breites, farbiges, Touch-screen (LCD 7" 800x480)
- Schnelle Dateneingabe
- Einfache Verbindung
- USB Eingang
- Ethernet: RJ-45 10/100M
- Windows CE Unbegrenzte Programme und Stufen
- Unbegrenzte Materialtypen



VS Serie Allgemeine Eigenschaften

Mit der Wahl an Standard- und Sonderausstattung erzeugt die VS Serie einen Mehrwert für Ihre Firma, indem Sie geeignete Lösungen für Ihre Bedürfnisse anbietet. Mit der High-Tech Ausstattung, hoher Effizienz, hoher Präzision und hohen Leistungskriterien, haben die VS Tafelscheren bewiesen, dass sie benutzerfreundlich sind und die Besten ihrer Kategorie.

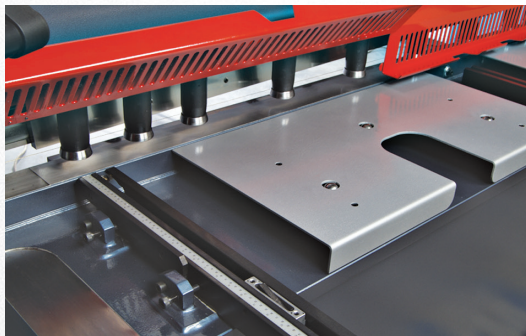

Hochklappbarer Fingerschutz
Kugeltisch
Hydraulische Niederhalter

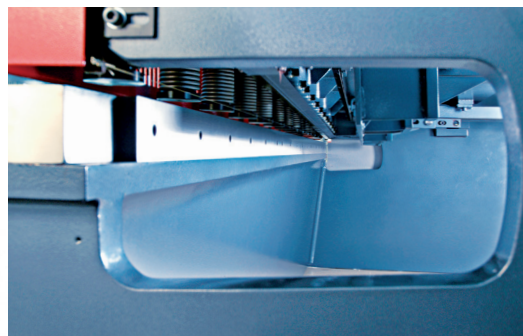

Spezielle Ausladung

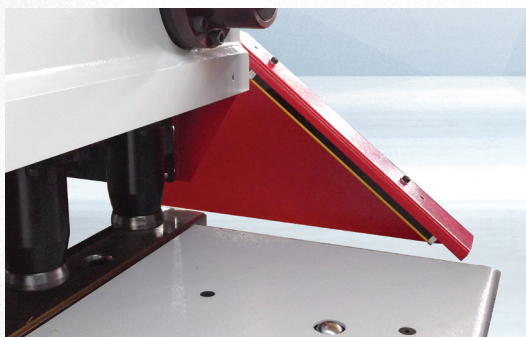

Lichtvorhang für Fingerschutz

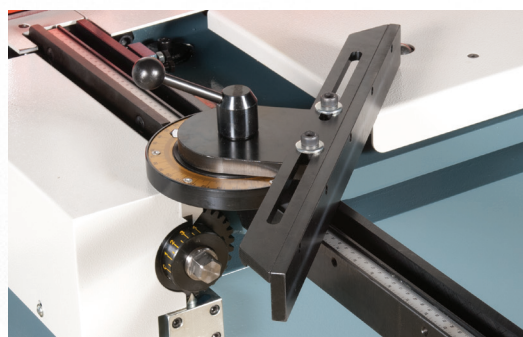

Verstellbarer Winkelanschlag 0-180°

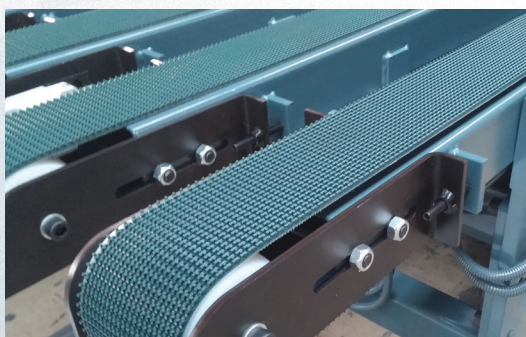

Förderbandsystem



Blechhochhaltesystem

Robustes Hinteranschlagsystem

Präzision

Robustheit

Minimale Verformungen



- Schnelle und hohe Genauigkeit
- Zuverlässige Bewegung
- Einstellung an jedem Punkt
- Kollisionsschutz
- Wartungsfrei
- Besseres und schnelleres Schneiden
- Einfache und sichere Bedienung
- Hohe Präzision und Wiederholgenauigkeit

Warum DURMA Hinteranschlag?

Einer der wichtigsten Faktoren für die Schneidleistung ist die Konstruktion und Stabilität des Hinteranschlags. Qualitätsschneiden ist möglich, durch perfekte Produktstabilität und Präzisen Hinteranschlag. Die hochgeschwindigkeits-Kugelgewindespindel-Hinteranschlagsystem- Bewegung, wird auch mit Linearführungen unterstützt, welche dem Hinteranschlag eine längere Haltbarkeit ermöglichen, mehr Genauigkeit und einen besseren Kollisionsschutz.



Kugelgewindespindel-Hinteranschlag

Blechhochhaltesystem

Pneumatisches dünnes Blechhochhaltesystem

DURMA I

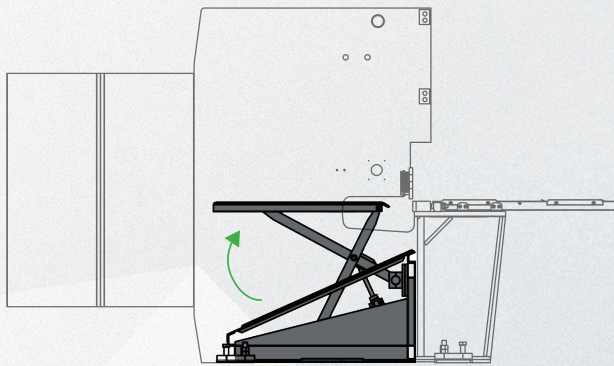

Schritt 1

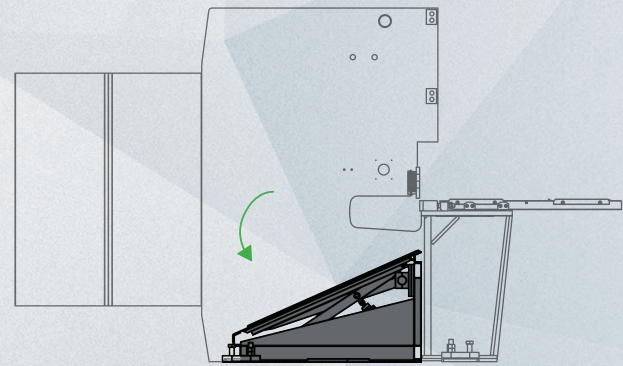

Schritt 2

Pneumatisches dünnes Blechhochhaltesystem

DURMA IV

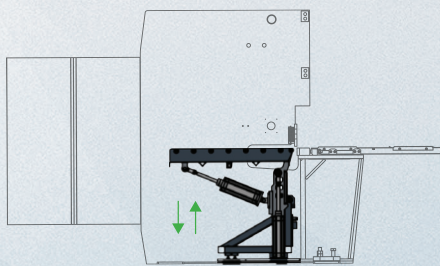

Schritt 1

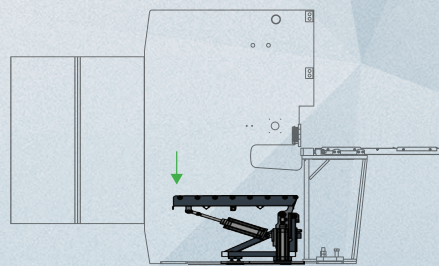

Schritt 2

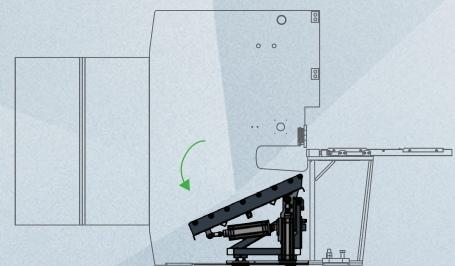

Schritt 3

VS Serie Technische Details

VS Serie	Schnittlänge	Schneid-Kapazität		Hub pro min.	Schnitt-Winkel		Anzahl Niederhalter	Niederhalter-Stärke		Hinteranschlag Umfang
		MS (450 N/mm ²)	SS (700 N/mm ²)	Minimum - Maximum	Minimum	Maximum		Minimum	Maximum	
	mm	mm	mm	1/min.	°	°	mm	Tonnen	Tonnen	mm
	A									
3006	3080	6	4	12 - 20	0° 30'	2°	16	4	20	1000
3010	3080	10	7,5	10 - 20	0° 30'	2°	16	4	20	1000
3013	3080	13	10	9 - 17	0° 30'	2° 30'	17	8	40	1000
3016	3080	16	12	7 - 12	0° 30'	2° 30'	14	11	55	1000
3020	3080	20	15,5	6 - 12	0° 30'	2° 30'	14	17	83	1000
4006	4080	6	4	10 - 20	0° 30'	2°	20	4	20	1000
4013	4080	13	10	7 - 13	0° 30'	2° 30'	20	10	48	1000
4016	4080	16	15	5 - 9	0° 30'	2° 30'	17	50	100	1000
4020	4080	20	15,5	4 - 8	0° 30'	2° 30'	21	50	100	1000
6006	6080	6	4	6 - 10	0° 30'	2°	29	10	20	1000
6013	6080	13	10	5 - 10	0° 30'	2° 30'	29	29	58	1000
6016	6080	16	12	4 - 10	0° 30'	2° 30'	29	29	58	1000
6020	6080	20	15,5	3 - 6	0° 30'	3° 15'	29	48	100	1000
6025	6100	25	19	3 - 6	0° 30'	3° 25'	30	150	250	1000
8010	8100	10	7,5	3 - 6	0° 30'	2°	40	40	60	1000
10013	10100	13	10	3 - 6	0° 30'	2° 12'	52	60	81	1500

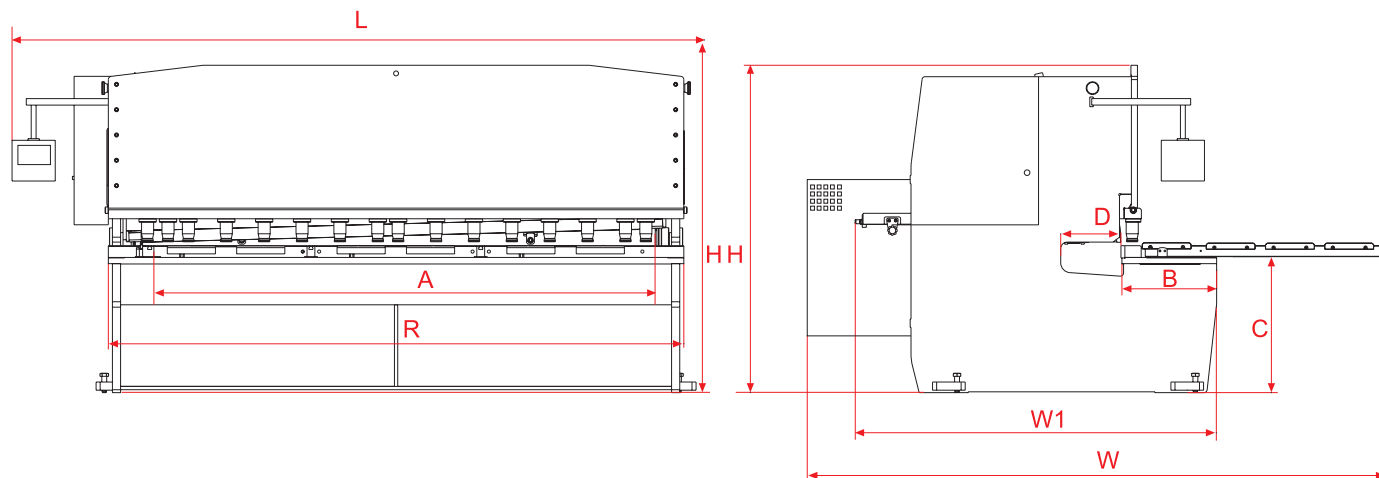

Hinteranschlag Geschwind-	Motorleistung	Ölkapazität	Ausladung	Vorderarme	Tischhöhe	Tischbreite	Tischlänge	Länge	Breite	Gesamtbreite	Höhe	Gewicht
mm/sek.	kW	lt	mm	Anzahl	mm	mm	mm	mm	mm	mm	mm	~kg
			D		C	B	R	L	W1	W	H	
200	11	125	350	3	820	494	3280	4100	2050	3650	1950	7980
200	22	180	350	3	820	554	3360	3800	2050	3550	2150	9300
200	30	300	350	3	835	559	3380	4200	2100	3560	2450	12860
200	45	450	350	3	840	554	3420	4130	2210	3820	2570	18150
200	45	500	350	3	840	580	3460	4100	2300	3700	2650	21400
200	11	125	350	4	820	494	4400	5150	2100	3550	2050	10470
200	30	330	350	4	835	589	4400	5200	2150	3560	2550	17720
200	45	400	350	4	1000	630	4385	5890	2100	3625	2950	24400
200	45	500	350	4	1000	630	4405	5900	2200	3775	2950	30320
200	22	200	350	6	900	630	6370	7300	2150	3400	2750	25500
200	37	400	350	6	950	650	6375	7400	2200	3700	2900	33820
200	45	550	350	6	950	650	6375	7400	2200	3790	2950	39300
200	45	700	350	6	1000	800	6595	8100	2800	4100	3530	61000
200	55	750	350	6	1000	900	6750	7850	2900	4250	3400	72000
200	30	550	500	7	1220	850	8545	9100	3350	4200	3280	87000
200	45	650	750	9	1210	860	10630	11500	3400	4240	3800	147000



Spezialprojekte

CNC Materialzufuhr



Blechunterstützung + Förderband + Stapler + Schrottcontainer

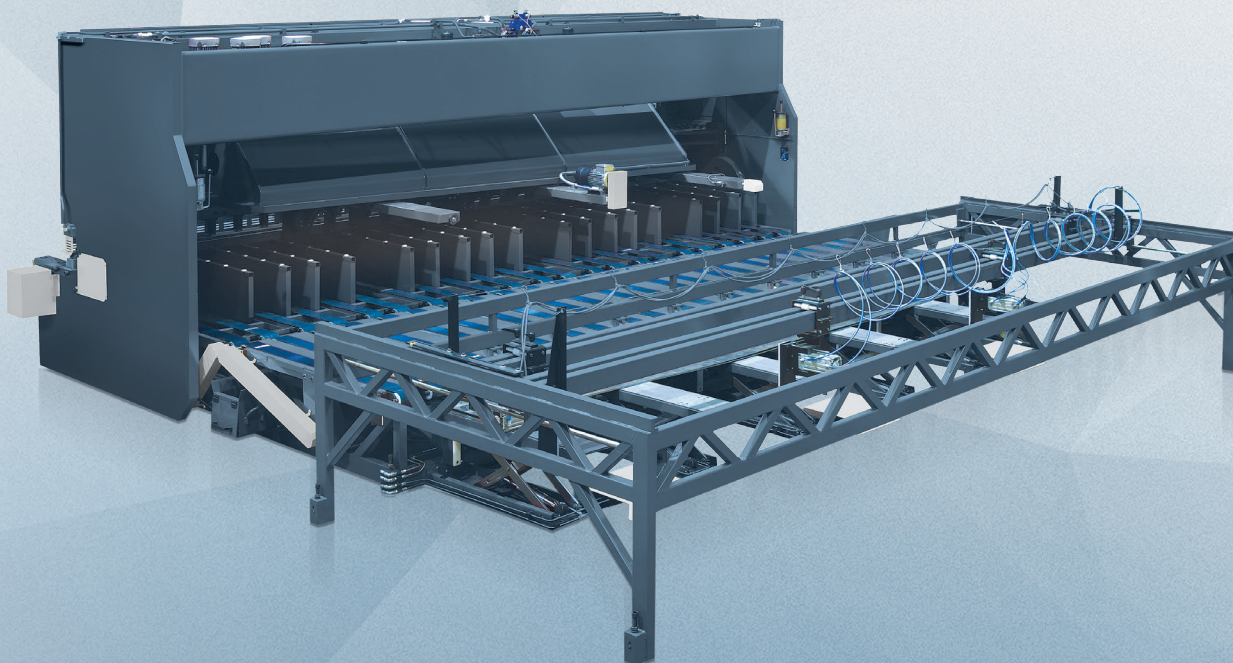

Schnell im Service und bei Ersatzteilen

DURMA bietet das höchste Level an Service und Ersatzteilen, mit Qualifiziertem Personal und Ersatzteilen auf Lager. Unser erfahrenes und professionelles Servicepersonal steht Ihnen jederzeit zur Verfügung. Unsere professionellen Schulungen und Anwendungserweiternden Kurse geben Ihnen einen Vorteil in der Benutzung unserer Maschinen.

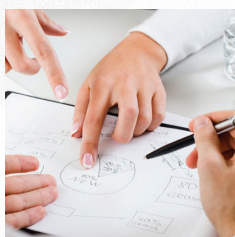

Beratung



Ersatzteile



F&E Zentrum



Kundendienst



Service
Vereinbarungen



Software



Training



Flexible Lösungen

DURMA

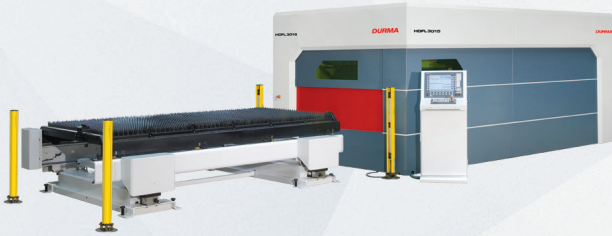

FASERLASER



STANZEN



PLASMA

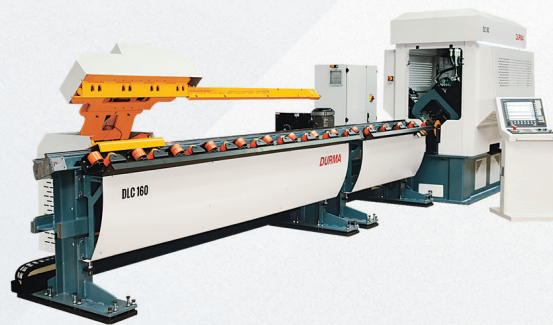

WINKELBEARBEITUNGSZENTRUM

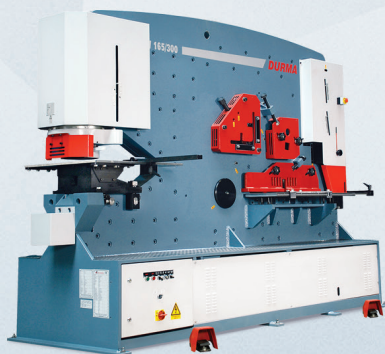

PROFILSTAHLSCHERE



TAFELSCHERE

DURMA

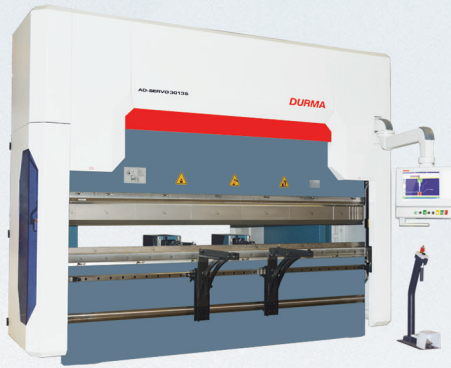

ABKANTPRESSE

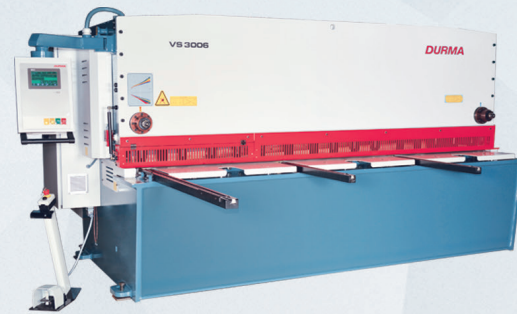

TAFELSCHEREN

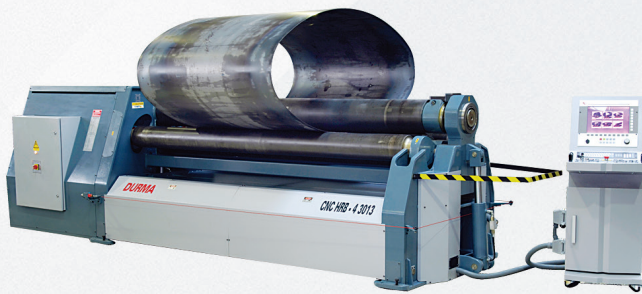

RUNDBIEGEN

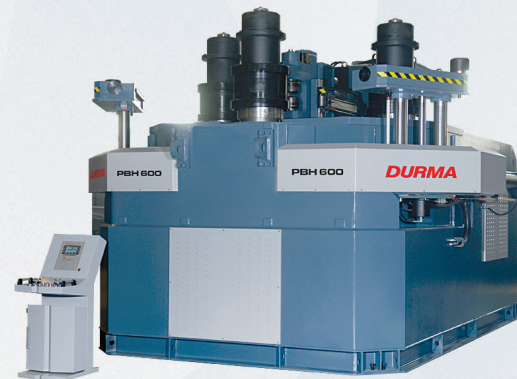

PROFILBIEGEN

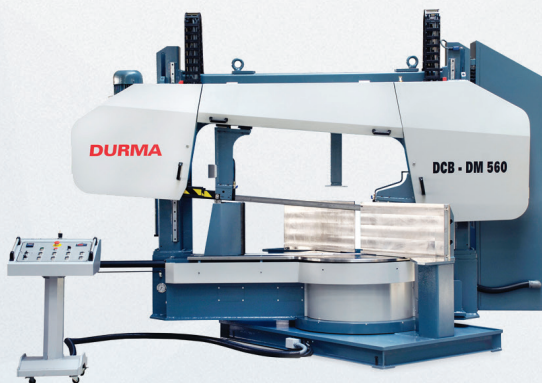

BANDSÄGEN



AUSKLINKER



DURMA

Heute, Morgen und für Ihnen...

VS Serie
Variable Rake Cnc Shear

Durmazlar Makina San. Tic. A.Ş. hat das Recht, die Katalogwerte, sowie technische Daten der Maschinen ohne vorherige Ankündigung zu ändern!

Durmazlar Makina San. ve Tic. A.Ş.
OSB 75. Yıl Bulvarı Nilüfer-Bursa / Türkiye
P: +90 224 219 18 00
F: +90 224 242 75 80
info@durmazlar.com.tr

www.durmazlar.com.tr



2017/01/V.00