

LAMIKER®  
2022

by AZUVI

En AZUVI tratamos de aportar soluciones cerámicas para el mundo de la arquitectura, tanto para interiores como exteriores. Fachadas, pavimentos, revestimientos, encimeras, mobiliario... son nuestros retos diarios a los que prestamos toda nuestra atención, sensibilidad y profesionalidad para obtener una gama de productos que vaya de la mano de las tendencias, mercados y exigencias de nuestros clientes.

Nuestro mayor compromiso es la satisfacción del cliente y la excelencia en el trabajo, gracias al desarrollo tecnológico, el diseño y la innovación. LAMIKER nace a partir de la necesidad de poder abarcar los proyectos arquitectónicos contemporáneos, fabricando porcelánicos de masa coloreada en grandes formatos que permiten adaptarse a múltiples posibilidades.

Un lienzo en blanco donde arquitectos, interioristas, diseñadores... puedan desarrollar su creatividad, desde espacios que inspiren y emocionen hasta el mobiliario más sofisticado.

In AZUVI we try to provide ceramic solutions for the world of architecture, both for interiors and exteriors. Facades, flooring, cladding, countertops, furniture... are our daily challenges to which we give all our attention, sensitivity and professionalism to obtain a range of products that goes hand in hand with the trends, markets and demands of our customers.

Our greatest commitment is customer satisfaction and excellence in work, thanks to technological development, design and innovation. LAMIKER was born from the need to be able to encompass contemporary architectural projects. Coloured body porcelain tiles in large formats that can be adapted to multiple possibilities.

A blank canvas where architects, interior designers and designers can develop their creativity, from spaces that inspire and excite all the way to the most sophisticated furniture.

# ÍNDICE INDEX

SOSTENIBILIDAD SUSTAINABILITY		p. 06
COLECCIONES COLLECTIONS		
	CEMENT	p. 10
	HAUTEVILLE	p. 14
	CODE	p. 18
	PORTLAND	p. 24
	AVOLA	p. 32
	TECNICA	p. 40
	ARAN	p. 48
	CONCEPT	p. 54
	STATUARIO	p. 60
	WHITES	p. 64
MANUAL TÉCNICO TECHNICAL GUIDE		
	PACKING	p. 70
	ALMACENAMIENTO Y MANIPULACIÓN STORAGE AND HANDLING	p. 71
	COLOCACIÓN INSTALLATION	p. 73
	LIMPIEZA Y MANTENIMIENTO TILE-LAYING TIPS	p. 76



## SIMBOLOGÍA

## SYMBOLOLOGY

**PR** Porcelánico  
Porcelain

 Masa coloreada  
Coloured body

 Revestimiento  
Wall tiles

 Pavimento  
Floor tiles

 Mate  
Matt

 Satinado  
Satin

 Rectificado  
Rectified

 Pulido  
Polished

 Péndulo - Rd > 36  
Pendulum - Rd > 36

 Antideslizante  
Anti-slip

 Imágenes no repetitivas  
Different skill-screen effects

 Péndulo - Clase 2  
Pendulum - Class 2

 Destonificado  
Shading variation

## SOSTENIBILIDAD SUSTAINABILITY



En LAMIKER trabajamos bajo los criterios de respeto al medio ambiente, la seguridad y la salud en el trabajo. Basamos nuestra visión estratégica en la formación y motivación de nuestro equipo humano en materias de seguridad y medio ambiente. Reducir, reutilizar y reciclar los residuos, planificar los recursos humanos, e integrar la gestión medioambiental en todas las áreas de la empresa son parte del esfuerzo por mejorar en este ámbito.

Todos nuestros envases y embalajes son reciclables e incluso nuestro catálogo ha sido diseñado con papeles FSC que avalan una repoblación controlada de los bosques.

Un equipo muy unido que trabaja compartiendo las mismas pasiones, el arte, el buen diseño, la arquitectura, el enfoque al producto, la preocupación por la conservación del medio ambiente y una visión particular de la vida.

At LAMIKER we work under the criteria of respect for the environment as well as health and safety at the work place. We base our strategic vision on the training and motivation of our human team in safety and environmental matters. Reducing, reusing and recycling waste, planning human resources and integrating environmental management into all areas of the company are part of the effort to improve in this area.

All our packaging is recyclable and even our catalogues have been designed with paper certified FSC to guarantee a controlled reforestation.

A very united team that works sharing the same passions, art, good design, architecture, product focus, concern for environmental conservation and a particular vision of life.

COLECCIONES

COLLECTIONS

# CEMENT



Revestimiento / Wall tiles:  
Cement Grey — 120x260 cm

Pavimento / Floor tiles:  
Cement Grey — 120x120 cm

# CEMENT



Revestimiento / Wall tiles:  
Cement Sand — 120x260 cm



OTROS  
FORMATOS  
DISPONIBLES  
OTHER SIZES  
AVAILABLE

Pavimento  
Floor tiles  
Porcelánico  
Porcelain

120x120 cm  
48" x 48"

60x120 cm  
24" x 48"

60x60 cm  
24" x 24"

30x60 cm  
12" x 24"

Revestimiento  
Wall tiles

Pasta blanca  
White body

30x90 cm  
12" x 36"

25x75 cm  
10" x 30"

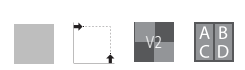
	ESPEJOR THICKNESS	MATERIAL MATERIAL	ACABADO FINISHED
120x260 cm / 48"x102"	6 mm	Porcelánico - Pasta coloreada Porcelain - Coloured Body	



HAUTEVILLE

Revestimiento / Wall tiles:  
Hauteville Cream — 120x260 cm



# HAUTEVILLE



120x260 cm · 48"x102"

Hauteville Cream — 120x260 cm · 48"x102" — G-977

Hauteville White — 120x260 cm · 48"x102" — G-977

Hauteville Grey — 120x260 cm · 48"x102" — G-977

OTROS  
FORMATOS  
DISPONIBLES  
OTHER SIZES  
AVAILABLE

Pavimento  
Floor tiles

Porcelánico  
Porcelain

90x90 cm  
36"x36"

60x120 cm  
24"x48"

60x60 cm  
24"x24"

30x60 cm  
12"x24"

Revestimiento  
Wall tiles

Pasta blanca  
White body

30x90 cm  
12"x36"

25x75 cm  
10"x30"

	ESPESOR THICKNESS	MATERIAL MATERIAL	ACABADO FINISHED
120x260 cm / 48"x102"	6 mm	Porcelánico - Pasta coloreada Porcelain - Coloured Body	

CODE



Revestimiento / Wall tiles:  
Code Sand — 120x260 cm

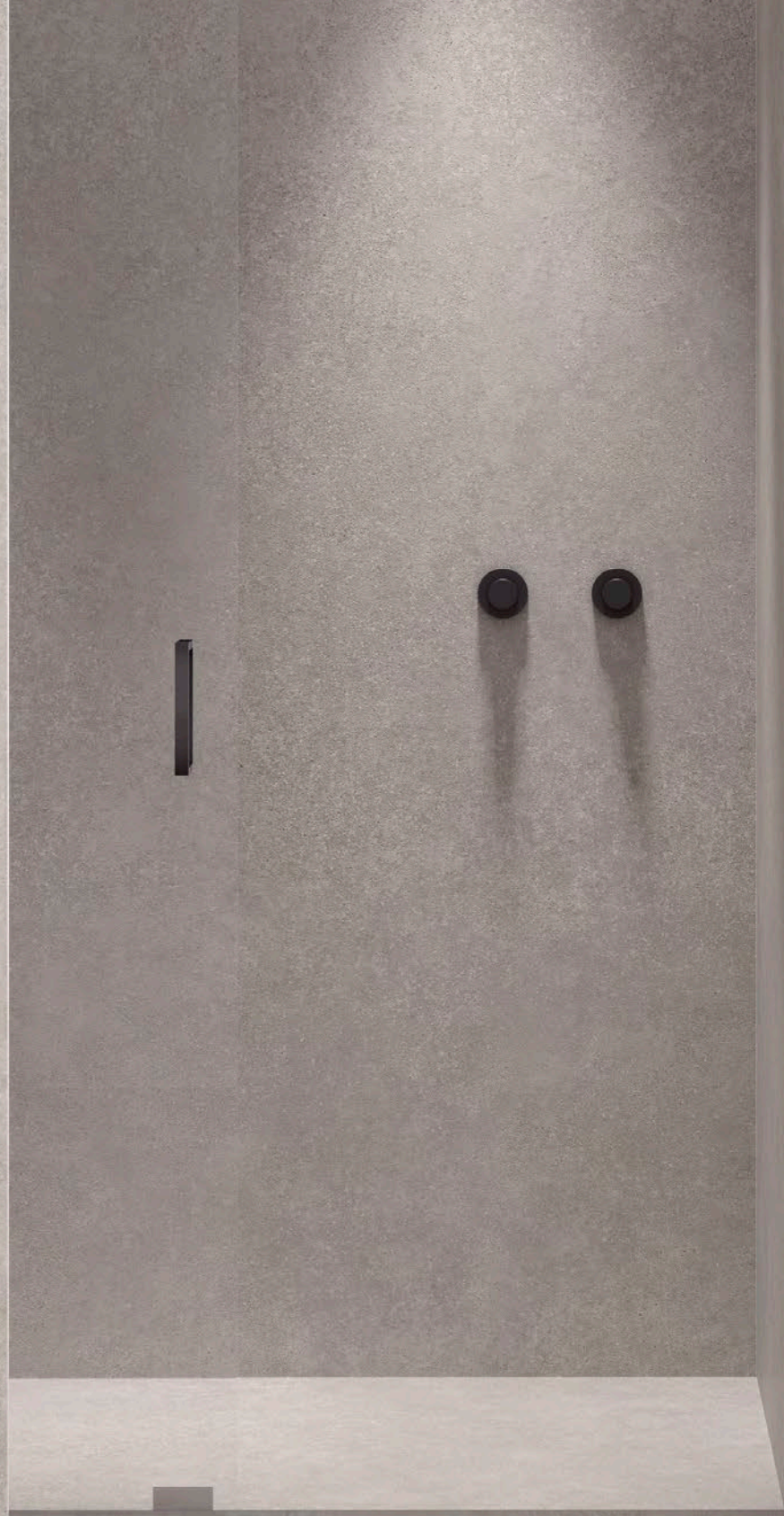



Revestimiento / Wall tiles:  
Code Taupe — 120x260 cm  
Woodcode Taupe — 20x120 cm



Revestimiento / Wall tiles:  
Code Grey — 120x260 cm

Pavimento / Floor tiles:  
Woodcode Grey — 20x120 cm

# CODE



Pavimento / Floor tiles:  
Code Black — 120x120 cm

120x260 cm · 48"x102"

Code Sand — 120x260 cm · 48"x102" — G-977

Code Taupe — 120x260 cm · 48"x102" — G-977

Code Grey — 120x260 cm · 48"x102" — G-977

Code Black — 120x260 cm · 48"x102" — G-977

OTROS  
FORMATOS  
DISPONIBLES  
OTHER SIZES  
AVAILABLE

Pavimento  
Floor tiles

Porcelánico  
Porcelain

120x120 cm  
48"x48"

60x120 cm  
24"x48"

60x60 cm  
24"x24"

30x60 cm  
12"x24"

Revestimiento  
Wall tiles

Revestimiento  
Pasta blanca  
Wall tiles  
White body

Pasta blanca  
White body

40x120 cm  
16"x48"

	ESPESOR THICKNESS	MATERIAL MATERIAL	ACABADO FINISHED
120x260 cm / 48"x102"	6 mm	Porcelánico - Pasta coloreada Porcelain - Coloured Body	

# PORTLAND

Revestimiento / Wall tiles:  
Portland Grey — 120x260 cm

Pavimento / Floor tiles:  
Portland Grey — 120x120 cm





Revestimiento / Wall tiles:  
Portland Sand — 120x260 cm

Pavimento / Floor tiles:  
Portland Sand — 120x120 cm



Pavimento / Floor tiles:  
Portland Sand — 120x120 cm



Cabecero de cama / Headboard:  
Portland White — 120x260 cm

Pavimento / Floor tiles:  
Portland White — 120x120 cm



# PORTLAND



OTROS  
FORMATOS  
DISPONIBLES  
OTHER SIZES  
AVAILABLE

Pavimento  
Floor tiles

Porcelánico  
Porcelain

120x120 cm  
48"x48"

60x120 cm  
24"x48"

60x60 cm  
24"x24"

30x60 cm  
12"x24"

Revestimiento  
Wall tiles

Pasta blanca  
White body

30x90 cm  
12"x36"

	ESPESOR THICKNESS	MATERIAL MATERIAL	ACABADO FINISHED
120x260 cm / 48"x102"	6 mm	Porcelánico - Pasta coloreada Porcelain - Coloured Body	

AVOLA



Revestimiento / Wall tiles:  
Avola Sand — 120x260 cm



Revestimiento / Wall tiles:  
Avola Black — 120x260 cm



Revestimiento / Wall tiles:  
Avola Grey — 120x260 cm

Pavimento / Floor tiles:  
Avola Grey — 120x120 cm

# AVOLA



Revestimiento / Wall tiles:  
Avola Sand — 120x260 cm



	ESPESOR THICKNESS	MATERIAL MATERIAL	ACABADO FINISHED
120x260 cm / 48"x102"	6 mm	Porcelánico - Pasta coloreada Porcelain - Coloured Body	

OTROS  
FORMATOS  
DISPONIBLES

OTHER SIZES  
AVAILABLE

Pavimento  
Floor tiles

Porcelánico  
Porcelain

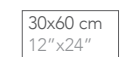
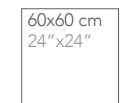
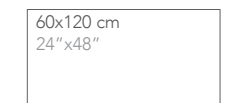

Revestimiento  
Wall tiles

Pasta blanca  
White body

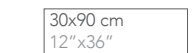

TECNICA

Revestimiento / Wall tiles:  
Tecnica Sand — 120x260 cm





Revestimiento / Wall tiles:  
Tecnica Sand — 120x260 cm



Revestimiento / Wall tiles:  
Tecnica Sand — 120x260 cm



Revestimiento / Wall tiles:  
Tecnica Grey — 120x260 cm

Pavimento / Floor tiles:  
Tecnica Black — 120x120 cm



# TECNICA



Revestimiento / Wall tiles:  
 Tecnica Grey — 120x260 cm



	ESPESOR THICKNESS	MATERIAL MATERIAL	ACABADO FINISHED
120x260 cm / 48"x102"	6 mm	Porcelánico - Pasta coloreada Porcelain - Coloured Body	

OTROS  
 FORMATOS  
 DISPONIBLES  
 OTHER SIZES  
 AVAILABLE

Pavimento  
 Floor tiles

Porcelánico  
 Porcelain

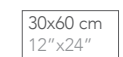
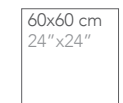
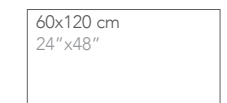

Revestimiento  
 Wall tiles

Pasta blanca  
 White body

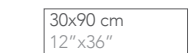

# ARAN

Revestimiento / Wall tiles:  
Aran Darkgrey — 120x260 cm





Revestimiento / Wall tiles:  
Aran Darkgrey — 120x260 cm

# ARAN

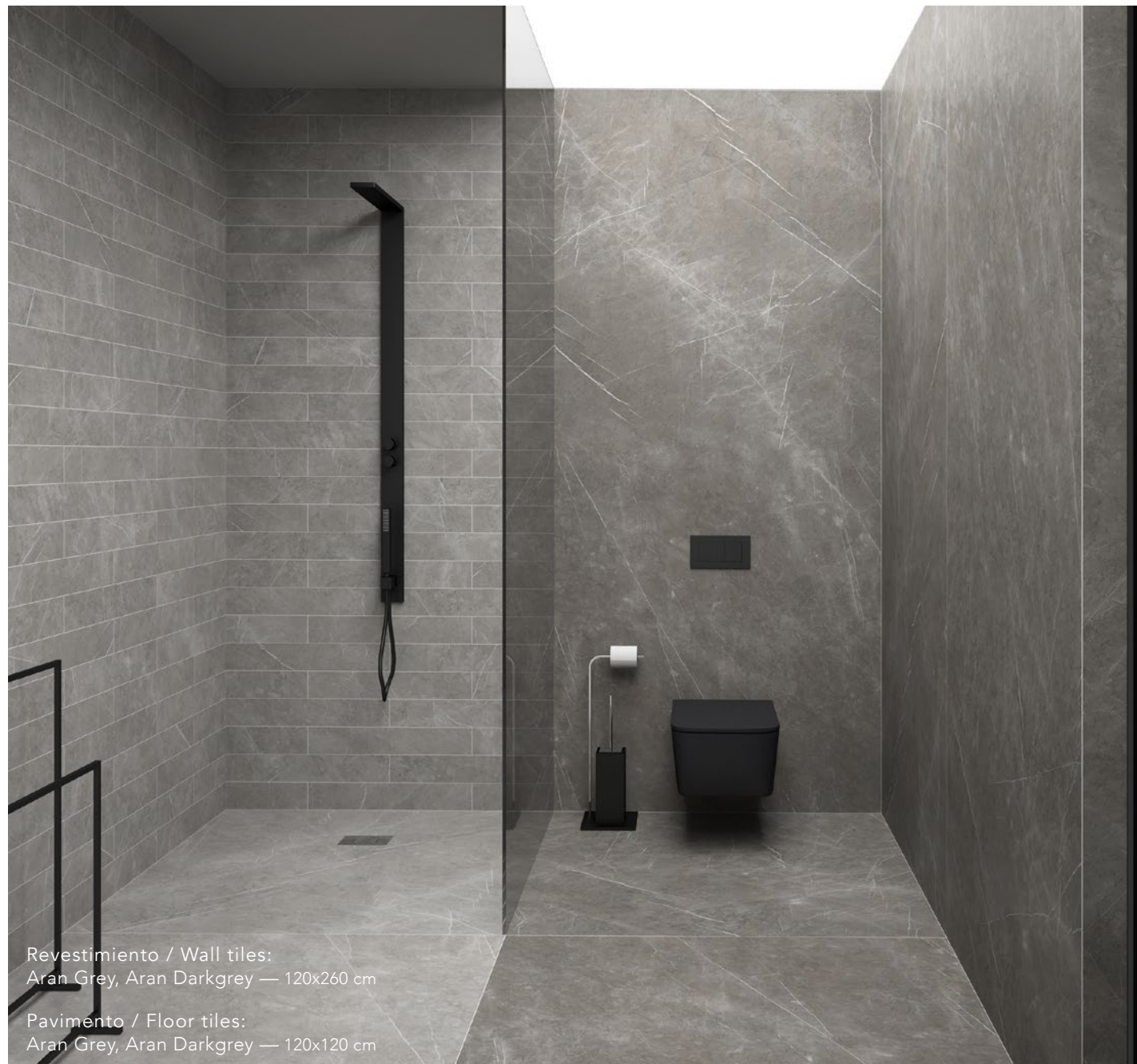

Revestimiento / Wall tiles:  
Aran Grey, Aran Darkgrey — 120x260 cm

Pavimento / Floor tiles:  
Aran Grey, Aran Darkgrey — 120x120 cm



Aran Lightgrey — 120x260 cm · 48"x102" — G-977

Aran Grey — 120x260 cm · 48"x102" — G-977

Aran Darkgrey — 120x260 cm · 48"x102" — G-977

OTROS  
FORMATOS  
DISPONIBLES

OTHER SIZES  
AVAILABLE

Pavimento  
Floor tiles

Porcelánico  
Porcelain

120x120 cm  
48"x48"

60x120 cm  
24"x48"

60x60 cm  
24"x24"

30x60 cm  
12"x24"

Revestimiento  
Wall tiles

Pasta blanca  
White body

30x90 cm  
12"x36"

25x75 cm  
10"x30"

	ESPESOR THICKNESS	MATERIAL MATERIAL	ACABADO FINISHED
120x260 cm / 48"x102"	6 mm	Porcelánico - Pasta coloreada Porcelain - Coloured Body	

# CONCEPT



Revestimiento / Wall tiles:  
Concept Classic — 120x260 cm

Pavimento / Floor tiles:  
Concept Classic — 90x90 cm



Revestimiento / Wall tiles:  
Concept Classic — 120x260 cm

Pavimento / Floor tiles:  
Concept Smoke — 90x90 cm



Revestimiento / Wall tiles:  
Concept Mist — 120x260 cm

Pavimento / Floor tiles:  
Concept Mist — 90x90 cm

# CONCEPT



Pavimento / Floor tiles:  
Concept Smoke — 90x90 cm

120x260 cm · 48" x 102"

Concept Mist — 120x260 cm · 48" x 102" — G-977

Concept Natural — 120x260 cm · 48" x 102" — G-977

Concept Classic — 120x260 cm · 48" x 102" — G-977

Concept Smoke — 120x260 cm · 48" x 102" — G-977

OTROS  
FORMATOS  
DISPONIBLES  
OTHER SIZES  
AVAILABLE

Pavimento  
Floor tiles

Porcelánico  
Porcelain

90x90 cm  
36" x 36"

60x120 cm  
24" x 48"

60x60 cm  
24" x 24"

30x60 cm  
12" x 24"

Revestimiento  
Wall tiles

Pasta blanca  
White body

40x120 cm  
16" x 48"

25x75 cm  
10" x 30"

	ESPESOR THICKNESS	MATERIAL MATERIAL	ACABADO FINISHED
120x260 cm / 48" x 102"	6 mm	Porcelánico - Pasta coloreada Porcelain - Coloured Body	

# STATUARIO

Revestimiento / Wall tiles:  
Statuario — 120x260 cm

Pavimento / Floor tiles:  
Statuario — 90x90 cm





# STATUARIO

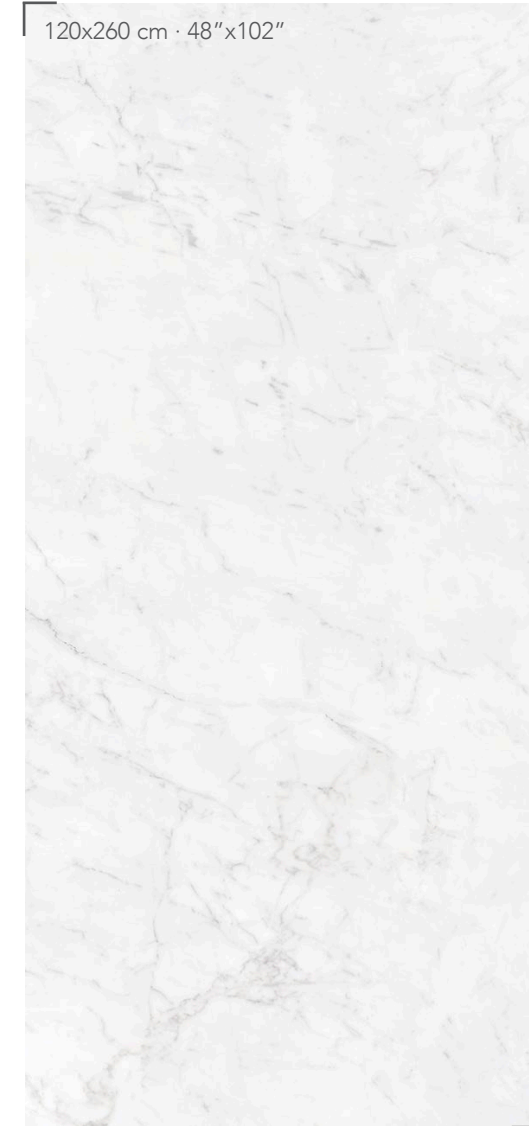

Statuario — 120x260 cm · 48" x 102" — G-977

OTROS  
FORMATOS  
DISPONIBLES

OTHER SIZES  
AVAILABLE

Pavimento  
Floor tiles

Porcelánico  
Porcelain

90x90 cm  
36" x 36"

60x120 cm  
24" x 48"

Revestimiento  
Wall tiles

Pasta blanca  
White body

30x90 cm  
12" x 36"

	ESPESOR THICKNESS	MATERIAL MATERIAL	ACABADO FINISHED
120x260 cm / 48" x 102"	6 mm	Porcelánico Porcelain	
90x90 cm / 36" x 36"	10,40 mm		

WHITES

Revestimiento / Wall tiles:  
White Matt — 120x260 cm

Pavimento / Floor tiles:  
Concept Natural — 90x90 cm



# WHITES



Pavimento / Floor tiles:  
White Matt — 120x120 cm

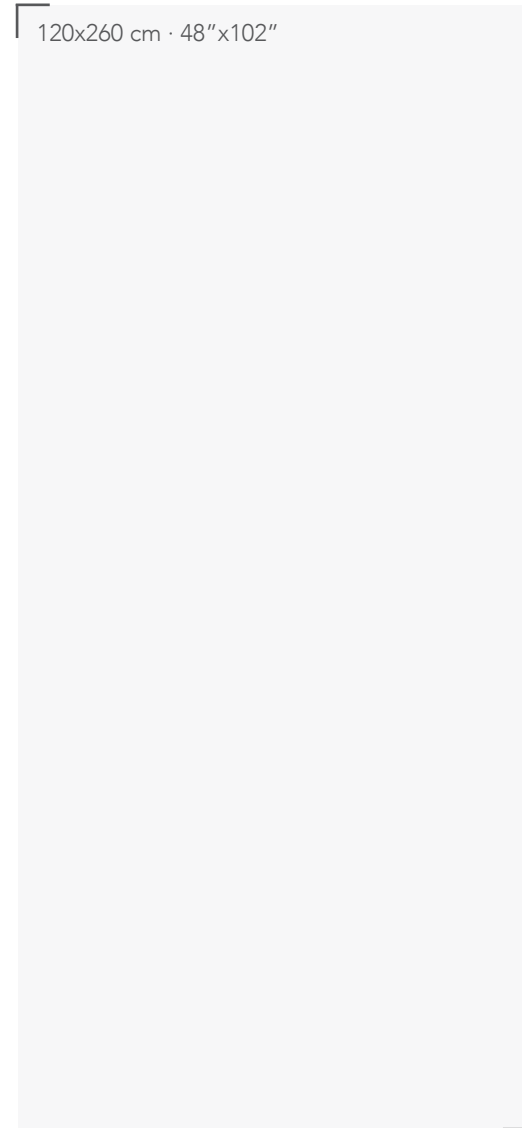

White Matt — 120x260 cm · 48" x 102" — G-977

OTROS  
FORMATOS  
DISPONIBLES

OTHER SIZES  
AVAILABLE

Pavimento  
Floor tiles

Porcelánico  
Porcelain

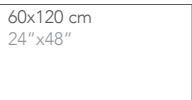

Revestimiento  
Wall tiles

Pasta blanca  
White body

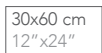
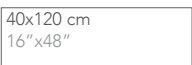

	ESPESOR THICKNESS	MATERIAL MATERIAL	ACABADO FINISHED
120x260 cm / 48" x 102"	6 mm	Porcelánico Porcelain	

MANUAL TÉCNICO

TECHNICAL GUIDE

## LISTA DE PACKING

## PACKING

FORMATO SIZE	ESPESOR THICKNESS	M <sup>2</sup> / CAJA SQM / BOX	PIEZAS/ CAJÓN PIECES / BOX	KG / CAJA (aprox) KG / BOX (aprox)	CAJAS/PALLET BOXES/ PALLET	M <sup>2</sup> /PALLET SQM/ PALLET	KG / PALLET (bruto) KG / PALLET (gross weight)
120x260	6 mm	74,70	24	1.145,77	—	—	—

## FORMATOS POR COLECCIÓN SIZES BY COLLECTION

	PORCELÁNICO PORCELAIN						PASTA BLANCA WHITE BODY			
	120x260 cm	120x120 cm	90x90 cm	60x120 cm	60x60 cm	30x60 cm	40x120 cm	30x90 cm	25x75 cm	30x60 cm
ARAN	●	●		●	●	●		●	●	
AVOLA	●	●		●	●	●		●		
CEMENT	●	●		●	●	●		●	●	
CODE	●	●		●	●	●	●			
CONCEPT	●		●	●	●	●	●		●	
HAUTEVILLE	●		●	●	●	●	●		●	
PORTLAND	●	●		●	●	●		●		
STATUARIO	●		●	●				●		
TECNICA	●	●		●	●	●		●		
WHITE	●	●		●			●	●	●	●

ALMACENAMIENTO Y MANIPULACIÓN  
STORAGE AND HANDLING

## ALMACENAMIENTO

LAMIKER se presenta en cajas de madera apilables de formato 132x272 cm para las láminas de 120x260 cm. Tanto el formato de 90x90 cm como el de 120x120 cm, el almacenaje es mediante cajas de cartón.

## STORAGE

To prevent any problem in the storage of LAMIKER, the tiles are stored in stackable wooden crates of 132x272cm in the case of the 120x260 cm slabs. The 90x90 cm and the 120x120 cm formats are packed in cardboard boxes.

## MANIPULACIÓN

Para la manipulación y transporte de las cajas de las láminas es necesario utilizar una carretilla elevadora o una grúa de obra. Si la carretilla elevadora tiene las horquillas cortas<sub>1</sub> (cómo mínimo de 120 cm de largo), las cajas se deben manipular cogiéndolas por su lado largo y centradas al mismo, con una anchura mínima de 80 cm.

## HANDLING

For the handling and loading of the wooden boxes, it is necessary the use of a forklift or a building crane. If the forklift has short forks<sub>1</sub> (minimum 120 cm of length), the wooden box must be picked up by the long side of the box and centered to the same, with a minimum distance between forks of 80 cm.

If the wooden box has to be picked up by the short side, the forks<sub>2</sub> length must be at least 250 cm.

Se recomienda utilizar palas<sub>2</sub> de al menos 2,50 m de longitud para maniobrar con las cajas cogidas por el lateral más corto.

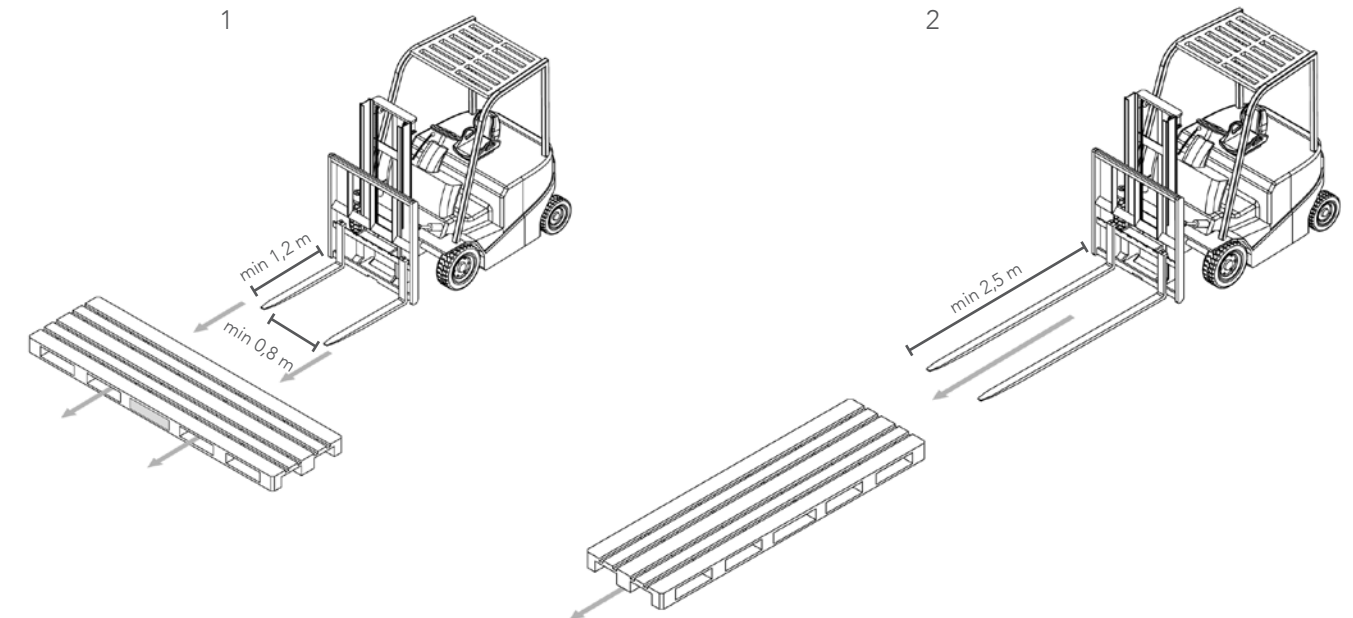

# COLOCACIÓN    INSTALLATION

Para la manipulación de las láminas, se recomienda trabajar siempre manteniendo una postura correcta, evitando esfuerzos inadecuados e utilizar equipamiento de seguridad como guantes para mejorar el agarre y prevenir cortes.

Con la intención de facilitar la manipulación de las láminas, se recomiendan las siguientes herramientas para transportar piezas de gran tamaño y fino espesor.

## Ventosas

Las ventosas son la primera herramienta para mover las piezas de cerámica de gran formato. A pesar de que son muy útiles con la manipulación de las piezas, no evitan que la pieza se deforme y se necesita más de un operario.

## Bastidor rígido

Se trata de una guía metálica telescópica a la que se adhieren las ventosas. La unión de varias forman una estructura que permite un mejor agarre de la pieza con poco personal.

El bastidor puede utilizarse para las siguientes operaciones:

- Extraer las láminas de la caja.
- Colocar las mismas en la mesa de trabajo
- Fácil transporte.
- Colocar la pieza en su posición definitiva.

## Carros de transporte

Los carros de transporte permiten trasladar las piezas a un solo operario de forma segura y cómoda.

When handling the slabs, it is recommended maintaining a correct posture, avoiding inadequate movements and using protective equipment such as gloves, allowing for a firmer grip and avoid injuries.

To facilitate the handling, these tools are recommended for transporting LAMIKER products:

## Suction Cups

Suction cups are the main tool used when moving large ceramic tiles. Although they are very useful when handling these slabs, they do not prevent the tile from deforming in the process and require multiple operators.

## Rigid lifting frame

It is a metallic telescopic frame attached to the suction cups. The union various frames results in a structure which allows a better grip to the tiles using less operators.

The frame can be used for the following tasks:

- Extracting the slab from the box.
- Placing it on the work table
- Transporting it
- Placing it in its final position.

## Transport trolleys

Trolleys allow for a safe and easy transportation by a single operator.

La documentación técnica mostrada en este catálogo no muestra todas las posibles aplicaciones y factores que intervienen y afectan en la obra, colocación de un material y el uso.

Por tanto, el responsable del proyecto, debe ser consciente de las necesidades del mismo a la hora de escoger el material. En cualquier caso, asume toda la responsabilidad que pueda resultar de su utilización.

Antes de colocar el material es necesario tener en cuenta las siguientes recomendaciones:

- Comprobar la tonalidad, calibre y tonalidad.
- Disponer de un soporte libre de polvo, grasas y humedad.
- El soporte debe ser estable, sin fisuras y plano.
- Disponer de todas las herramientas y materiales necesarias tales como: ventosas, material de agarre, llana con dientes en U, llana con dientes cuadrados, llana de goma, crucetas, sistema de nivelación, pasta para rejuntar y material de limpieza.
- El material de agarre debe ser adecuado tanto para el producto como para el soporte.
- No aplicar el adhesivo con riesgo de helada, en periodos de máximo calor o en días lluviosos.
- Mezclar piezas de distintas cajas al colocar.
- Se necesita de una intensidad de luz adecuada para ayudar a identificar los posibles defectos y errores, como las "cejas".

The technical documentation presented in the catalogue does not cover all possible installing methods and intervening factors that can affect the process.

Therefore, the project manager ought to be aware of its requirement when selecting the product(s) and assume full responsibility of its usage.

Prior to the installation, the following recommendations should be taken into consideration:

- Checking the shade, caliber and choice.
- Having available a surface free of dust, grease and humidity
- The surface must be stable, without fissures and straight
- Having all the required tools such as suction cups, thin-set mortar, v-notched trowel, square-notch trowel, rubber trowel, spacers, levelling system, grout and cleaning product.
- The thin-set mortar must be adequate for both the product and the surface
- Not applying the adhesive in extreme temperature or on rainy days
- Mix the pieces from different boxes once you are placing them.
- Working in an adequately lit environment that would allow spotting any possible flaws and errors, such as lippage.

## COLOCACIÓN LAMIKER COMO PAVIMENTO

- Aplicar el adhesivo adecuado con la técnica del doble encolado sin dejar huecos. Colocar el cemento en el soporte con la llana de dientes en U. A continuación, con la llana de dientes cuadrados se esparce el cemento en el dorso de la pieza.
- Prestar atención a la cantidad de adhesivo de los ángulos y bordes de la pieza para evitar vacíos de aire entre el soporte y la pieza.
- Apoyar suavemente la lámina por el lado largo y colocarla en su posición correcta con ayuda de las ventosas o del bastidor rígido.
- Es muy importante respetar las juntas mínimas entre las piezas cerámicas. Estas juntas deberán tener una separación mínima de 2 mm para interiores y de 5 mm para exteriores.
- Al tratarse de piezas de gran formato es obligatorio el uso de algún sistema de nivelación. Se debe utilizar según las instrucciones del fabricante.
- Nunca utilizar un mazo de goma para aplanar las piezas, utilizar una llana de goma o para resultados óptimos, pasar una macedora.
- No pisar el pavimento durante y después de la colocación. Respetar los tiempos indicados por el fabricante del adhesivo.
- Se recomienda no trabar las piezas.
- Si la colocación del material es en el exterior, el material de solado y de juntas debe ser el específico para esa ubicación.
- El material de rejunte puede ser con base de cemento o resina epoxídica. La resina garantiza una mayor uniformidad y el mantenimiento del color durante mucho más tiempo.

## INSTALLING LAMIKER AS A FLOOR TILE

- Apply the cement adhesive with the floating and buttering method without any gap. Place the cement adhesive in the substrate with the U notched trowels. Then spread the cement on the back of the piece with the squared notched trowel.
- Do not forget to check that the edges and corners of the tiles are covered in adhesive to avoid gaps between the substrate and the piece.
- Gently support the sheet on the long side and place it in its correct position using the suction cups or the rigid frame.
- It is very important to respect the minimum joints between the ceramic pieces. These joints must have a minimum separation of 2 mm for interiors and 5 mm for exteriors.
- When dealing with large-format pieces, the use of a leveling system is obligatory and must be used according to the manufacturer's instructions.
- Never use a rubber mallet to flatten the pieces, use a rubber trowel or for optimal results
- Do not step on the pavement during and after installation, respect the times indicated by the manufacturer of the adhesive.
- It is recommended not to offset the pieces.
- If the installation of the material is outside, the screed and joint material must be the specific for that purpose/usage.
- The grout material can be with a cement or epoxy-resin base. The resin ensures greater uniformity and color maintenance for a much longer time.

## COLOCACIÓN DE LAMIKER COMO REVESTIMIENTO

- Tener en cuenta todas las recomendaciones mencionadas anteriormente antes de seguir con la instalación.
- Aplicar un adhesivo deformable que sea capaz de soportar los movimientos naturales del revestimiento. Aplicar la técnica del doble encolado sin dejar huecos. Colocar el cemento en el soporte con la llana de dientes en U. A continuación, con la llana de dientes cuadrados se esparce el cemento en el dorso de la pieza.
- Prestar atención a la cantidad de adhesivo de los ángulos y bordes de la pieza para evitar vacíos de aire entre el soporte y la pieza.
- Colocar la lámina en su posición correcta con ayuda de las ventosas o del bastidor rígido. Manipular la lámina entre dos personas como mínimo.
- Las juntas deberán tener una separación mínima de 2 mm para interiores. Para la separación de las piezas utilizar crucetas del tamaño deseado.
- Al tratarse de piezas de gran formato es obligatorio el uso de algún sistema de nivelación. Se debe utilizar según las instrucciones del fabricante.
- Ayudarse de una llana de goma para golpear la superficie de la pieza para garantizar la adherencia y eliminar los posibles vacíos de aire.
- Se recomienda no trabar las piezas.
- Respetar los tiempos indicados por el fabricante del adhesivo antes de rejuntar.
- El material de rejunte puede ser con base de cemento o resina epoxídica. La resina garantiza una mayor uniformidad y el mantenimiento del color durante mucho más tiempo.

## INSTALLING LAMIKER AS WALL TILE

- Take into account all the recommendations mentioned above before proceeding with the installation.
- Apply a deformable cement adhesive that is able to withstand the natural movement of the tiles due to changes in the temperature, adhesive or substrate. Apply the floating and buttering method without any gaps. Place the cement adhesive in the substrate with the U notched trowels. Then spread the cement on the back of the piece with the squared notched trowel.
- Do not forget to check that the edges and corners of the tiles are covered in adhesive to avoid gaps between the substrate and the piece.
- Place the tile gently in its correct position using the suction cups or the rigid frame. Handle the sheet between at least two people.
- The joints must have a minimum separation of 2 mm for interiors. For this purpose, use spacers of the desired size.
- When dealing with large-format pieces, the use of a leveling system is obligatory and must be used according to the manufacturer's instructions.
- Use a rubber trowel to hit the surface of the piece to ensure adhesion and eliminate possible air gaps.
- It is recommended not to offset the pieces.
- Respect the times indicated by the adhesive manufacturer before grouting.
- The grout material can be with a cement or epoxy-resin base. The resin ensures greater uniformity and color maintenance for a much longer time.

# LIMPIEZA Y MANTENIMIENTO

## TILE-LAYING TIPS

### LIMPIEZA FINAL DE OBRA

Para un correcto acabado, es necesario proceder a la limpieza final de la obra. Es importante evitar el fraguado del material de agarre y rejuntado, siempre respetando los tiempos recomendados por el fabricante.

Se utiliza una esponja limpia y abundante agua, no se debe usar ningún producto abrasivo, ni aplicación con base ácida ni alcalina, para evitar cualquier pérdida de aspecto o ataque superficial.

No se recomienda utilizar productos con ácido clorhídrico ni tampoco estropajos que puedan deteriorar la superficie de las piezas.

Es conveniente impregnar la superficie con agua limpia previamente a cualquier tratamiento químico para evitar una posible absorción de los agentes utilizados por los materiales de rejunte. Es muy importante no utilizar este tipo de productos hasta que los materiales estén totalmente fraguados ya que en caso contrario, se produciría una reacción entre ambos productos.

Si el material de rejunte es epoxi, el producto de limpieza debe ser específico.

### FINAL ON-SITE CLEANING

For a correct finish, it is necessary to proceed to the final cleaning of the project. It is important to adhere to the manufacturers' indications for the setting of adhesive and grout products.

Use a clean sponge and plenty of water. Do not use any abrasive product or application with acid or alkaline base to avoid any loss of appearance or surface alteration.

It is not recommended to use products with hydrochloric acid or scouring pads that could damage the surface of the pieces.

It is desirable to impregnate the surface with clean water prior to any chemical treatment to avoid possible absorption of the chemicals used by grouting materials. It is very important not to use this type of products until the materials are completely set; otherwise there may be a reaction between both products.

If the grout material is epoxy, the cleaning product must be specific for that product.

### MANTENIMIENTO

Para la limpieza habitual de los pavimentos se aconseja el empleo de un detergente neutro con alto poder limpiador, evitando productos ácidos y abrasivos.

Algunos tipos de suciedad (gravilla, arena...), aumentan el efecto abrasivo del paso de las personas. Por tanto, se aconseja mantener el pavimento lo más limpio posible, protegiendo las entradas a las zonas de paso con felpudos.

Los pavimentos cerámicos poseen una resistencia a los golpes moderada. Hay que evitar, en la medida de lo posible, la caída de objetos pesados o punzantes.

En algunas ocasiones, algunos productos pueden manchar o incrustarse en la superficie del revestimiento y no pueden eliminarse de manera usual. En estos casos, debe recurrirse a la utilización de agentes de limpieza y procedimientos específicos. Es recomendable que antes de intentar eliminar una mancha con un procedimiento enérgico, se compruebe su efecto sobre la superficie del revestimiento y el material de rejunte, para prevenir degradaciones químicas o un deterioro aún mayor del material cerámico.

En la mayoría de los casos, la utilización de productos domésticos es suficiente para eliminar los tipos de manchas más habituales.

### MAINTENANCE

For the regular cleaning of floors, it is advisable to use a neutral detergent with high cleaning power, avoiding acidic and abrasive products.

Some types of dirt (gravel, sand ...), increase the abrasive effect of the passage of people. Therefore, it is advisable to keep the floors as clean as possible, protecting the entrances to the passage areas with mats.

The ceramic floor tiles have a moderate impact resistance. We must avoid, as far as possible, the impact of heavy or sharp objects.

In some occasions, certain products may stain or embed on the surface of the coating and cannot be removed in the usual manner. In these cases, the use of cleaning agents and specific procedures must be resorted to. It is recommended that before attempting to remove a stain with a vigorous procedure, its effect on the surface of the coating and the grouting material is checked, to prevent chemical degradation or further deterioration of the ceramic material.

In most cases, the use of household products is sufficient to eliminate the most common types of stains. In the following table you can find the most suitable cleaning products for each type of stain. In most cases, the use of household cleaning products it is enough for removing the common stains.



TIPO DE MANCHA TYPE OF STAIN	AGENTE DE LIMPIEZA CLEANING AGENT
Cemento y residuos calcáreos Cements and lime-based residues	Ácidos orgánicos diluidos (vinagre) Diluted organic acids (vinegar)
Depósitos de óxidos Rust deposits	Ácido fosfórico Phosphoric acid
Aceites Oil	Alcohol etílico Ethyl alcohol
Grasas Grease	Bicarbonato y agua / Tricloroetileno Bicarbonate and water / Trichloroethylene
Alquitrán o betún Tar or bitumen	Tricloroetileno Trichloroethylene
Pintura Paint	Disolvente específico Specific solvent
Goma o caucho Rubber	Disolventes orgánicos Organic solvent
Cerveza o vino Beer or wine	Detergentes alcalinos Alkaline detergents
Yodo Iodine	Agua oxigenada (H <sub>2</sub> O <sub>2</sub> ) Hydrogen peroxide (H <sub>2</sub> O <sub>2</sub> )
Sangre Blood	Agua oxigenada (H <sub>2</sub> O <sub>2</sub> ) / Hipoclorito sódico diluido (lejía) Hydrogen peroxide (H <sub>2</sub> O <sub>2</sub> ) / Diluted sodium hypochlorite (bleach)
Carmín Lipstick	Alcohol Alcohol
Café, té o zumos Coffee, tea or juices	Detergente en agua caliente seguido de agua caliente o hipoclorito sódico (lejía) Detergent in hot water followed by hot water or sodium hypochlorite (bleach)
Tinta o mercromina Dye or betadine	Hipoclorito sódico diluido (lejía) Diluted sodium hypochlorite (bleach)

LAMIKER®  
by AZUVI

Producido por / Produced by  
Azuvi Ceramics S.L.U.

Edición / Edition  
Septiembre 2022 / September, 2022

Azuvi Ceramics S.L.U. se reserva el derecho de modificar y/o suprimir todo aquello que considere oportuno, incluyendo el packing. Los colores de las piezas que aparecen en el catálogo son aproximados a las reales. La información de este catálogo está protegida en su totalidad. Está prohibida la reproducción total o parcial de los textos, ilustraciones, imágenes y representaciones gráficas sin la autorización expresa de Azuvi Ceramics S.L.U.

Azuvi Ceramics S.L.U. reserves the right to modify and/or delete anything it considers appropriate, including packing. The colours of the pieces shown in the catalogue might differ from the real ones and the information in this catalogue is protected in its entirety. The total or partial reproduction of any texts, illustrations, images and graphic representations without the express authorization of Azuvi Ceramics S.L.U. is prohibited.

# AZUVI

Tel.: +34 964 243 192

Fax: +34 964 256 922

CV-20, km.3

12540 Vila-real (Castellón) SPAIN

[comercial@azuvi.com](mailto:comercial@azuvi.com)



[www.azuvi.com](http://www.azuvi.com)