



## T3 Pro

Thermostat

## Installation Instructions

.....  
**Package Includes:**

- T3 Pro Thermostat
  - UWP™ Mounting System
  - Decorative Cover Plate – Small; Size 4.72" H X 5.9" W (120 mm H X 150 mm W)
  - Screws and Anchors
  - 2 AA Batteries
  - Thermostat Literature
- .....

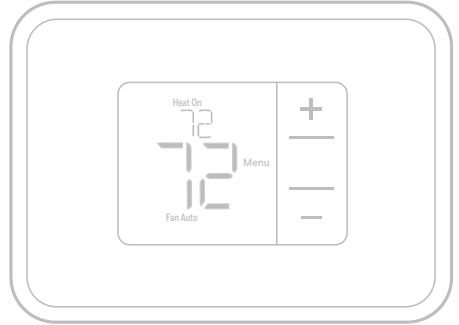

TH3110U2008,  
TH3210U2004  
Read before installing

## Optional Cover Plate installation

**NOTE:** If Optional Cover Plate is not required, see “UWP Mounting System installation” on next page.

Use the **Optional Cover Plate** when you need to cover paint gaps from the old thermostat.

1. Before starting, turn the power off at the breaker box or switch.
2. Mount the Cover Plate to the wall using any of the 6 screw holes. Insert and tighten the mounting screws supplied with the Cover Plate. Do not overtighten. See Figure 1. Make sure the Cover Plate is level.
3. Attach the UWP by hanging it on the top hook of the Cover Plate and then snapping the bottom of the UWP in place. See Figure 2.
4. If mounting to a wall with no existing wall anchors:
  - a. Position the Cover Plate on wall. Level and mark hole positions. See Figure 1.
  - b. Drill holes at marked positions, and then lightly tap supplied wall anchors into the wall using a hammer.
    - If your box contains red anchors, drill 7/32" (5.6 mm) holes.
    - If your box contains yellow anchors, drill 3/16" (4.8 mm) holes.
    - Use 2x supplied screws (#8 1-1/2" (38 mm) for red anchors and #6 1-1/2" (38 mm) for yellow anchors).

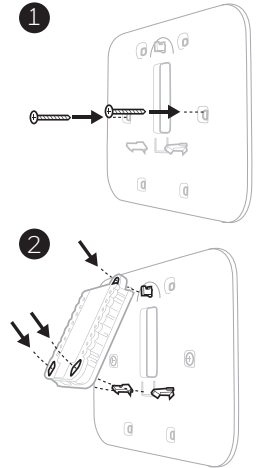

# UWP Mounting System installation

1. Before starting, turn the power off at the breaker box or switch. Open package to find the UWP. See Figure 1.
2. Position the UWP on wall. Level and mark hole positions. See Figure 2.

Drill holes at marked positions, and then lightly tap supplied wall anchors into the wall using a hammer.

- If your box contains red anchors, drill 7/32" (5.6 mm) holes.
  - If your box contains yellow anchors, drill 3/16" (4.8 mm) holes.
3. Pull the door open and insert the wires through wiring hole of the UWP. See Figure 3.
  4. Place the UWP over the wall anchors. Insert and tighten mounting screws supplied with the UWP. Do not overtighten. Tighten until the UWP no longer moves. Close the door. See Figure 4.

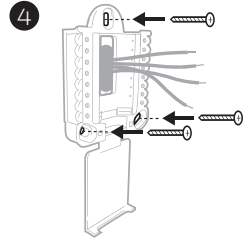
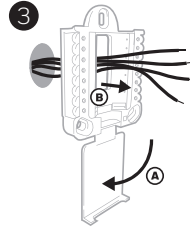
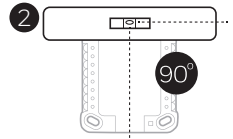
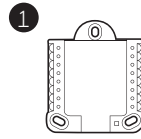

Use 3x supplied screws (#8 1-1/2" (38 mm) for red anchors and #6 1-1/2" (38 mm) for yellow anchors)

**NOTE:** If Optional Cover Plate is required, see "Optional Cover Plate installation" on previous page.

## Power options

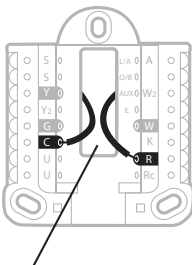

Insert **R** and **C** wires into designated terminals for primary AC power (C terminal is optional if batteries are installed, but it is recommended). Remove wires by depressing the terminal tabs.

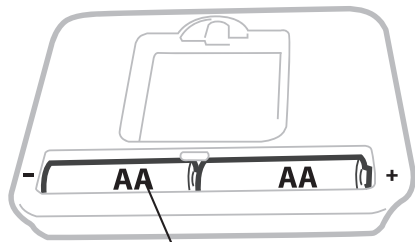

Insert AA batteries for primary or backup power.

# Setting Slider Tabs (built-in jumper)

## Set R Slider Tab.

- Use built-in jumper (**R Slider Tab**) to differentiate between one or two transformer systems.
- If there is only one R wire, and it is connected to the **R**, **Rc**, or **RH** terminal, set the slider to the up position (**1 wire**).
- If there is one wire connected to the **R** terminal and one wire connected to the **Rc** terminal, set the slider to the down position (**2 wires**).

**NOTE:** Slider Tab for U terminals should be left in place for T3 Pro models.

## UWP Mounting System

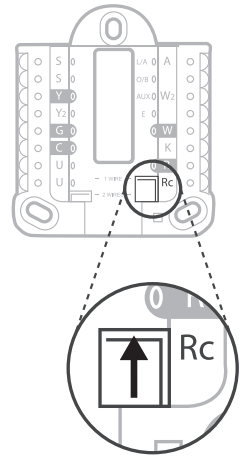

**R/Rc Slider Tab (built-in jumper)**

# UWP Wiring terminal designations

<b>S</b>	Not used for T3 thermostat.	<b>L/A - A</b>	Not used for T3 thermostat.
<b>S</b>		<b>O/B</b>	Changeover valve
<b>Y</b>	Compressor contactor (stage 1)	<b>AUX - W2</b>	Auxiliary heat (TH3210U only)
<b>Y2</b>	Not used for T3 thermostat.	<b>E</b>	Emergency heat (TH3210U only)
<b>G</b>	Fan	<b>W</b>	Heat (stage 1)
<b>C</b>	24VAC common. For 2 transformer systems, use common wire from cooling transformer.	<b>K</b>	Not used for T3 thermostat.
<b>U</b>	Not used for T3 thermostat.	<b>R</b>	24VAC power from heating transformer*
<b>U</b>		<b>Rc</b>	24VAC power from cooling transformer*

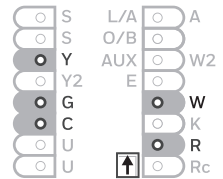

Note: Not all terminals may be used, depending on the system type that is being wired. The most commonly used terminals are shaded.

\* Terminal can be jumped using Slider Tab. See "Setting Slider Tabs" above.

# Wiring conventional systems: forced air and hydronics

## 1H/1C System (1 transformer)

<b>R</b>	Power [1]
<b>Rc</b>	[R+Rc joined by Slider Tab] [2]
<b>Y</b>	Compressor contactor
<b>C</b>	24VAC common [3]
<b>W</b>	Heat
<b>G</b>	Fan

## Heat-only System

<b>R</b>	Power [1]
<b>Rc</b>	[R+Rc joined by Slider Tab] [2]
<b>C</b>	24VAC common [3]
<b>W</b>	Heat

## Heat-only System (Series 20) [5]

<b>R</b>	Series 20 valve terminal "R" [1]
<b>Rc</b>	[R+Rc joined by Slider Tab] [2]
<b>Y</b>	Series 20 valve terminal "W"
<b>C</b>	24VAC common [3]
<b>W</b>	Series 20 valve terminal "B"

## Heat-only System

(power open zone valve) [5]

<b>R</b>	Power [1]
<b>Rc</b>	[R+Rc joined by Slider Tab] [2]
<b>W</b>	Valve
<b>C</b>	24VAC common [3]

## 1H/1C System (2 transformers)

<b>R</b>	Power (heating transformer) [1]
<b>Rc</b>	Power (cooling transformer) [1]
<b>Y</b>	Compressor contactor
<b>C</b>	24VAC common [3, 4]
<b>W</b>	Heat
<b>G</b>	Fan

## Heat-only System with Fan

<b>R</b>	Power [1]
<b>Rc</b>	[R+Rc joined by Slider Tab] [2]
<b>C</b>	24VAC common [3]
<b>W</b>	Heat
<b>G</b>	Fan

## Cool-only System

<b>R</b>	Power [1]
<b>Rc</b>	[R+Rc joined by Slider Tab] [2]
<b>Y</b>	Compressor contactor
<b>C</b>	24VAC common [3]
<b>G</b>	Fan

# Wiring heat pump systems

## 1H/1C Heat Pump System

<b>R</b>	Power [1]
<b>Rc</b>	[R+Rc joined by Slider Tab] [2]
<b>Y</b>	Compressor contactor
<b>C</b>	24VAC common [3]
<b>O/B</b>	Changeover valve [7]
<b>G</b>	Fan
<b>W</b>	<b>Do not use this terminal for heat pump applications!</b>

## 2H/1C Heat Pump System (TH3210U only)

<b>R</b>	Power [1]
<b>Rc</b>	[R+Rc joined by Slider Tab] [2]
<b>Y</b>	Compressor contactor
<b>C</b>	24VAC common [3]
<b>O/B</b>	Changeover valve [7]
<b>G</b>	Fan
<b>AUX</b>	Auxiliary heat
<b>E</b>	Emergency heat
<b>W</b>	<b>Do not use this terminal for heat pump applications!</b>

## NOTES

Wire specifications: Use 18- to 22-gauge thermostat wire. Shielded cable is not required.

- |            |   |            |   |
|------------|---|------------|---|
| <b>[1]</b> | Power supply. Provide disconnect means and overload protection as required.   | <b>[5]</b> | In ISU set Heat system type to Radiant Heat. Set number of cool stages to 0.                    |
| <b>[2]</b> | Move R-Slider Tab on UWP to the <b>R</b> setting. For more information, see "Setting Slider Tabs (built-in jumper)" on page 3 | <b>[7]</b> | In Installer Setup, set changeover valve to O (for cool changeover) or B (for heat changeover). |
| <b>[3]</b> | Optional 24VAC common connection.   |            |   |
| <b>[4]</b> | Common connection must come from cooling transformer.   |            |   |

# Thermostat mounting

1. Push excess wire back into the wall opening.
2. Close the UWP door. It should remain closed without bulging.
3. Align the UWP with the thermostat, and push gently until the thermostat snaps in place.
4. Turn the power on at the breaker box or switch.

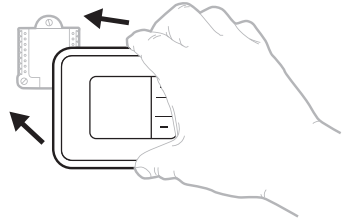

# System operation settings

1. Press **Menu**, and then press the **Mode (+)** button to cycle to the next available System mode.
2. Cycle through the modes until the required System mode is displayed, and then press **Done**.

**NOTE:** Available System modes vary by model and system settings.

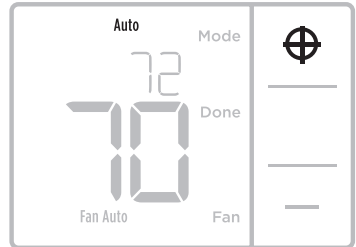

## System modes:

- **Auto:** Thermostat selects heating or cooling as needed.
- **Heat:** Thermostat controls only the heating system.
- **Cool:** Thermostat controls only the cooling system.
- **Em heat (TH3210U only):** For heat pumps with auxiliary heat. Thermostat controls auxiliary heat. Compressor is not used.
- **Off:** Heating and cooling system is off. Fan will still operate if fan is set to On.

**NOTE:** Heat On/Cool On may flash for 5 minutes due to compressor protection.

# Fan operation settings

1. Press **Menu**, and then press the **Fan (-)** button to cycle to the next available Fan mode.
2. Cycle through the modes until the required Fan mode is displayed, then press **Done**.

**NOTE:** Available Fan modes vary with system settings.

## Fan modes:

- **Auto:** Fan runs only when the heating or cooling system is on.
- **On:** Fan is always on.

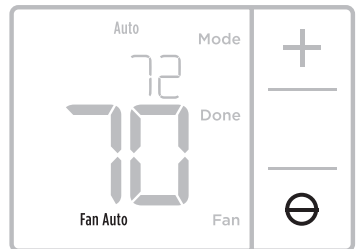

# Installer setup (ISU)

**NOTE:** The thermostat enters installer setup the first time it is powered up during installation. To re-enter the System Setup from the Home Screen, press and hold the Menu button for approximately 5 seconds.

1. **Select System Setup options.**

Press **Edit** (-) to change values or select from available options. Then press **Next** (+) to save changes and advance to the next System Setup number.

See “System Setup options” on the next page for a full list of System Setup numbers and options.

Repeat until all of the System Setup options have been set, and then press **Done**. The thermostat will save and exit to the home screen.

2. **Continue to “Installer setup (ISU)” on page 6.**

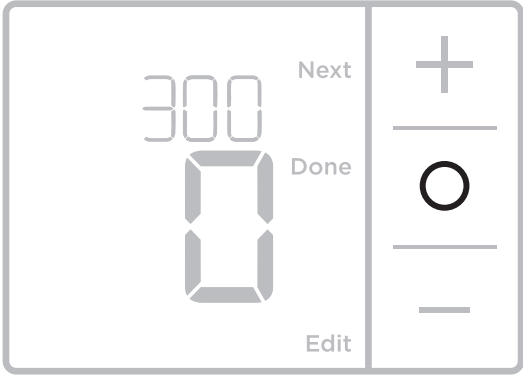
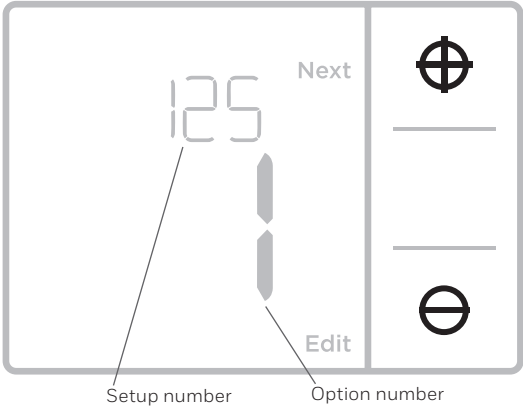

# Installer setup (ISU)

ISU Setup Number and Description	Options (factory default in bold)
125 = Temperature Indication Scale	<b>0 = Fahrenheit</b> 1 = Celsius
200 = Heating System Type	1 = Conventional Forced Air Heat 2 = Heat Pump 3 = Radiant Heat 5 = None (Cool Only)  <i>Notes:</i> <ul style="list-style-type: none"> <li>• Default varies based on model.</li> <li>• This option selects the basic system type your thermostat will control.</li> </ul>
205 = Heating Equipment Type	<i>Conventional Forced Air Heat:</i> 1 = Standard Efficiency Gas Forced Air <b>2 = High Efficiency Gas Forced Air</b> 3 = Oil Forced Air 4 = Electric Forced Air 5 = Hot Water Fan Coil  <i>Heat Pump:</i> <i>Note: ISU 205 is not shown when ISU 200 is set for heat pump.</i>  <i>Radiant Heat:</i> <b>9 = Hot Water Radiant Heat</b> 12 = Steam  <i>Note: This option selects the equipment type your thermostat will control. This feature is NOT displayed if feature 200 is set to Cool Only.</i>
218 = Reversing Valve O/B	<b>0 = O (O/B in Cool)</b> 1 = B (O/B in Heat)  <i>Note: This option is only displayed if the Heat Pump is configured. Select whether reversing valve O/B should energize in cool or in heat.</i>
220 = Cool Stages / Compressor Stages (200=Conv / 200=HP)	<b>0, 1</b>  <i>Note: Select how many Cool or Compressor stages of your equipment the thermostat will control. Set value to 0 if you do not have Cool Stage/ Compressor Stage.</i>
221 = Heat Stages / Backup Heat Stages	Heat Stages: <b>1</b> Backup Heat Stages: <b>0, 1</b>  <i>Note: Select how many Heat or Aux/E stages of your equipment the thermostat will control.</i>
230 = Fan Control in Heat	1 = Equipment Controls Fan <b>2 = Thermostat Controls Fan</b>  <i>Note: This ISU is only displayed if ISU 205 is set to Electric Forced Air or Fan Coil.</i>
300 = System Changeover	<b>0 = Manual</b> 1 = Automatic  <i>Note: Thermostat can automatically control both heating and cooling to maintain the desired indoor temperature. To be able to select "automatic" system mode on thermostat home screen, turn this feature ON. Turn OFF if you want to control heating or cooling manually.</i>

# Installer setup (ISU) (continued)

ISU Setup Number and Description	Options (factory default in bold)																
303 = Auto Changeover Differential	<p><b>0 °F</b> to 5 °F  <b>0 °C</b> to 2.5 °C</p> <p><i>Note: Differential is NOT deadband. Differential means how far past the setpoint before switching to the mode selected. Deadband setup is not an option. An advanced algorithm fixes the deadband at 0 °F. This is more advanced than previous thermostats.</i></p>																
340 = Backup Heat Droop (TH3210U only)	<table border="0"> <tr> <td><b>0 = Comfort</b></td> <td>9 = 9 °F</td> </tr> <tr> <td>2 = 2 °F</td> <td>10 = 10 °F</td> </tr> <tr> <td>3 = 3 °F</td> <td>11 = 11 °F</td> </tr> <tr> <td>4 = 4 °F</td> <td>12 = 12 °F</td> </tr> <tr> <td>5 = 5 °F</td> <td>13 = 13 °F</td> </tr> <tr> <td>6 = 6 °F</td> <td>14 = 14 °F</td> </tr> <tr> <td>7 = 7 °F</td> <td>15 = 15 °F</td> </tr> <tr> <td>8 = 8 °F</td> <td></td> </tr> </table>	<b>0 = Comfort</b>	9 = 9 °F	2 = 2 °F	10 = 10 °F	3 = 3 °F	11 = 11 °F	4 = 4 °F	12 = 12 °F	5 = 5 °F	13 = 13 °F	6 = 6 °F	14 = 14 °F	7 = 7 °F	15 = 15 °F	8 = 8 °F	
<b>0 = Comfort</b>	9 = 9 °F																
2 = 2 °F	10 = 10 °F																
3 = 3 °F	11 = 11 °F																
4 = 4 °F	12 = 12 °F																
5 = 5 °F	13 = 13 °F																
6 = 6 °F	14 = 14 °F																
7 = 7 °F	15 = 15 °F																
8 = 8 °F																	
350 = Upstage Timer to Backup Heat (TH3210U only)	<table border="0"> <tr> <td><b>0 = Off</b></td> <td>5 = 90 minutes</td> </tr> <tr> <td>1 = 30 minutes</td> <td>6 = 2 hours</td> </tr> <tr> <td>2 = 45 minutes</td> <td>7 = 3 hours</td> </tr> <tr> <td>3 = 60 minutes</td> <td>8 = 4 hours</td> </tr> <tr> <td>4 = 75 minutes</td> <td>10 = 5 hours</td> </tr> </table>	<b>0 = Off</b>	5 = 90 minutes	1 = 30 minutes	6 = 2 hours	2 = 45 minutes	7 = 3 hours	3 = 60 minutes	8 = 4 hours	4 = 75 minutes	10 = 5 hours						
<b>0 = Off</b>	5 = 90 minutes																
1 = 30 minutes	6 = 2 hours																
2 = 45 minutes	7 = 3 hours																
3 = 60 minutes	8 = 4 hours																
4 = 75 minutes	10 = 5 hours																
365 = Compressor Cycle Rate (Stage 1)	<p>1 - 6</p> <p><i>Note: This ISU is only displayed when Cool /Compressor Stage is set to 1 stage. Cycle rate limits the maximum number of times the system can cycle in a 1 hour period measured at a 50% load. For example, when set to 3 CPH, at a 50% load, the most the system will cycle is 3 times per hour (10 minutes on, 10 minutes off). The system cycles less often when load conditions are less than or greater than a 50% load.</i></p>																
370 = Heating Cycle Rate (Stage 1)	<p>1 - 12</p> <p><i>Note: This ISU is only displayed when Heat Stage is set to 1 stage. Cycle rate limits the maximum number of times the system can cycle in a 1 hour period measured at a 50% load. For example, when set to 3 CPH, at a 50% load, the most the system will cycle is 3 times per hour (10 minutes on, 10 minutes off). The system cycles less often when load conditions are less than or greater than a 50% load. The recommended (default) cycle rate settings are below for each heating equipment type: Standard Efficiency Gas Forced Air = 5 CPH; High Efficiency Gas Forced Air = 3 CPH; Oil Forced Air = 5 CPH; Electric Forced Air = 9 CPH; Fan Coil = 3 CPH; Hot Water Radiant Heat = 3 CPH; Steam = 1 CPH.</i></p>																
375 = Heating Cycle Rate Auxiliary Heat (TH3210U only)	<p>1 - 12</p>																
387 = Compressor Protection	<p>0 = Off  1 - <b>5</b> minutes</p> <p><i>Note: The thermostat has a built in compressor protection (minimum off timer) that prevents the compressor from restarting too early after a shutdown. The minimum-off timer is activated after the compressor turns off. If there is a call during the minimum-off timer, the thermostat shows "Wait" in the display. This ISU is displayed if ISU 220 is set to at least 1 stage.</i></p>																



# Installer setup (ISU) (continued)

ISU Setup Number and Description	Options (factory default in bold)
430 = Minimum Cool Setpoint	50 °F to 99 °F ( <b>50 °F</b> ) 10.0 °C to 37.0 °C ( <b>10.0 °C</b> ) <i>Note: The cool temperature cannot be set below this level.</i>
431 = Maximum Heat Setpoint	32 °F to 90 °F ( <b>90 °F</b> ) 0 °C to 32.0 °C ( <b>32 °C</b> ) <i>Note: The heat temperature cannot be set above this level.</i>
1400 = Backlighting	<b>0 = On Demand</b> 1 = Continuous <i>Note: Common wire needed for continuous.</i>
1401 = Backlight Brightness	1 - 5 <i>Note: Only displayed if continuous backlight selected.</i>
1420 = Temperature Display Offset	-3 °F to 3 °F ( <b>0 °F</b> ) -1.5 °C to 1.5 °C ( <b>0 °C</b> ) <i>Note: 0 °F = No difference in displayed temperature and the actual room temperature. The thermostat can display up to 3 °F (1.5 °C) lower or higher than the actual measured temperature.</i>

**NOTE:** Once you have cycled through all of the System Setup numbers, press **Done** to save and exit to the home screen.

## Setup Complete

You have now finished installing and setting up your thermostat.

# Specifications

## Temperature Ranges

Heat: 32 °F to 90 °F (0 °C to 32.0 °C)

Cool: 50 °F to 99 °F (10.0 °C to 37.0 °C)

## Operating Ambient Temperature

32 °F to 102 °F (0 °C to 38.9 °C)

## Shipping Temperature

-20 °F to 120 °F (-28.9 °C to 48.9 °C)

## Operating Relative Humidity

5% to 90% (non-condensing)

## Physical Dimensions in inches (mm) (H x W x D)

Thermostat: 3.86" H x 5.36" W x 1.08" D

(98 mm H x 136 mm W x 27.4 mm D)

Decorative Cover Plate – Small; size:

4.72" H x 5.9" W (120 mm H x 150 mm W)

## Electrical Ratings

Terminal	Voltage (50Hz/60Hz)	Running Current
<b>W</b> Heating	20 Vac-30 Vac	0.02 A-1.0 A
<b>W2</b> (Aux) Heating (TH3210U only)	20 Vac-30 Vac	0.02 A-1.0 A
<b>E</b> Emergency Heat (TH3210U only)	20 Vac-30 Vac	0.02 A-0.5 A
<b>Y</b> Compressor Stage 1	20 Vac-30 Vac	0.02 A-1.0 A
<b>G</b> Fan	20 Vac-30 Vac	0.02 A-0.5 A
<b>O/B</b> Changeover	20 Vac-30 Vac	0.02 A-0.5 A

# Troubleshooting

If you have difficulty with your thermostat, please try the following suggestions. Most problems can be corrected quickly and easily.

### Display is blank

- Check circuit breaker and reset if necessary.
- Make sure power switch for heating & cooling system is on.
- Make sure furnace door is closed securely.
- Make sure fresh AA alkaline batteries are correctly installed (see page 2).

### Heating or cooling system does not respond

- Press **Mode** button to set system Heat (see page 5). Make sure the desired temperature is set higher than the inside temperature.
- Press **Mode** button to set system Cool (see page 5). Make sure the desired temperature is set lower than the inside temperature.
- Check circuit breaker and reset if necessary.
- Make sure power switch for heating & cooling system is on.
- Make sure furnace door is closed securely.
- Wait 5 minutes for the system to respond.

### "Cool On" or "Heat On" is flashing

- Compressor protection feature is engaged. Wait 5 minutes for the system to restart safely, without damage to the compressor.

### Aux heat runs in cooling

- For heat pump systems, verify there is not a wire attached to W on UWP systems. See "Wiring heat pump systems" on page 4.

### Cool runs with a call for heat

- For heat pump systems, verify there is not a wire attached to W on UWP systems. See "Wiring heat pump systems" on page 4.

**CAUTION: ELECTRICAL HAZARD**

Can cause electrical shock or equipment damage. Disconnect power before beginning installation.

**CAUTION: EQUIPMENT DAMAGE HAZARD**

Compressor protection is bypassed during testing. To prevent equipment damage, avoid cycling the compressor quickly.

**CAUTION: MERCURY NOTICE**

If this product is replacing a control that contains mercury in a sealed tube, do not place the old control in the trash. Contact your local waste management authority for instructions regarding recycling and proper disposal.

## Customer assistance

For assistance with this product, please visit **[customer.resideo.com](http://customer.resideo.com)**.

Or call Customer Care toll-free at **1-800-468-1502**.

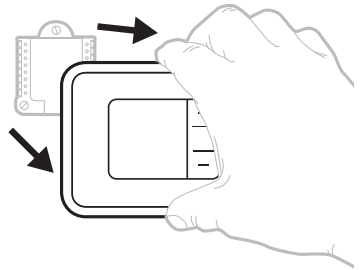

Pull to remove the thermostat from the UWP.



**resideo**

[www.resideo.com](http://www.resideo.com)

Resideo Technologies Inc.  
1985 Douglas Drive North, Golden Valley, MN 55422  
1-800-468-1502  
33-00520EFS-01 M.S. 04-20 | Printed in United States

© 2020 Resideo Technologies, Inc. All rights reserved.  
The Honeywell Home trademark is used under license  
from Honeywell International, Inc. This product is manu-  
factured by Resideo Technologies, Inc. and its affiliates.  
Tous droits réservés. La marque de commerce Honeywell  
Home est utilisée avec l'autorisation d'Honeywell  
International, Inc.  
Ce produit est fabriqué par Resideo Technologies, Inc. et  
ses sociétés affiliées.  
Todos los derechos reservados. La marca comercial  
Honeywell Home se utiliza bajo licencia de Honeywell  
International, Inc.  
Este producto es fabricado por Resideo Technologies, Inc.  
y sus afiliados.



33-00520EFS-01



## T3 Pro

Thermostat

### Notice d'installation

.....  
**La boîte comprend :**

- Thermostat T3 Pro
  - Système de montage UWP
  - Plaque décorative – petite;  
120 mm H x 150 mm L  
(4,72 po H x 5,9 po L)
  - Vis et chevilles
  - 2 piles AA
  - Documentation du thermostat
- .....

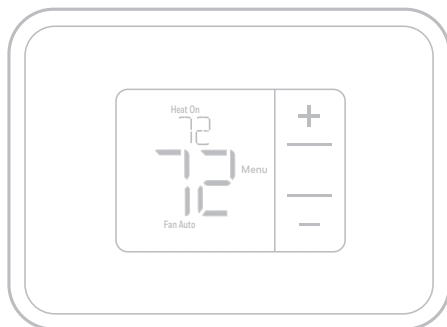

TH3110U2008,  
TH3210U2004

Lire avant l'installation

## Installation de la plaque de couvercle en option

**REMARQUE :** Si la plaque de recouvrement en option n'est pas requise, consultez la section « Installation du système de montage UWP » à la page suivante.

Utilisez la **plaque de recouvrement en option** lorsque vous devez couvrir les coupures de peinture de l'ancien thermostat.

1. Avant de commencer, coupez l'alimentation au panneau de distribution ou au disjoncteur.
2. Posez la plaque de recouvrement au mur à l'aide des 6 trous de vis. Insérez et serrez les vis fournies avec le couvercle de recouvrement. Ne serrez pas excessivement. Voir la figure 1. Assurez-vous que la plaque de recouvrement est de niveau.
3. Fixez l'UWP en l'accrochant au crochet supérieur de la plaque de recouvrement, puis en l'enclenchant en place par le bas. Voir la figure 2.
4. Fixation au mur sans utiliser les ancrages existants :
  - a. Positionnez la plaque de recouvrement sur le mur. Placez-le de niveau, puis marquez l'emplacement des trous. Voir la figure 1.
  - b. Percez les trous aux emplacements marqués, puis à l'aide d'un marteau, posez doucement les ancrages de mur fournis.
    - Si votre boîte contient des ancrages rouges, percez des trous de 5,6 mm (7/32 po).
    - Si votre boîte contient des ancrages jaunes, percez des trous de 4,8 mm (3/16 po).
    - Utilisez les deux vis (n° 8 1 1/2 po [38 mm] pour les ancrages rouges et n° 6 1 1/2 po [38 mm] pour les ancrages jaunes).

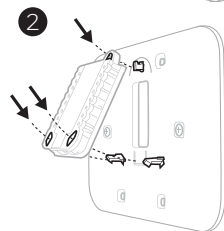
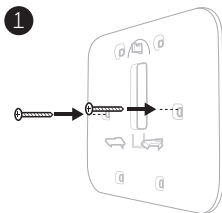

# Installation du système de montage UWP

1. Avant le démarrage, éteindre l'alimentation au niveau du disjoncteur du circuit ou de l'interrupteur. Ouvrir l'emballage du UWP. Voir la Figure 1.
2. Placer le UWP sur le mur. Le mettre à niveau et marquer les positions des trous. Voir la Figure 2.

Percer des trous aux emplacements marqués, puis taper légèrement sur les chevilles murales fournies dans le mur à l'aide d'un marteau.

- Si votre boîtier est accompagné d'ancrages rouges, percez des trous de 7/32 po (5.6 mm).
  - Si votre boîtier est accompagné d'ancrages jaunes, percez des trous de 3/16 po (4.8 mm).
3. Ouvrir le couvercle et faire passer les fils par l'ouverture réservée aux fils du UWP. Voir la Figure 3.
  4. Placer le UWP sur les chevilles murales. Insérer et serrer les vis de montage fournies avec le UWP. Ne pas trop serrer. Serrer jusqu'à ce que le UWP ne bouge plus. Fermer le couvercle. Voir la Figure 4.

**REMARQUE :** Si vous devez utiliser la plaque de recouvrement, consultez la section « Installation de la plaque de recouvrement en option » à la page précédente.

## Options d'alimentation

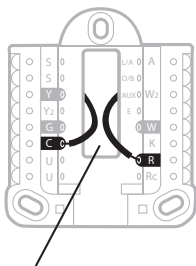

Insérer les fils **R** et **C** dans les bornes désignées pour l'alimentation principale en courant alternatif (la borne C est facultative si les piles sont installées, mais elle est recommandée). Retirer les fils en appuyant sur les languettes de la borne.

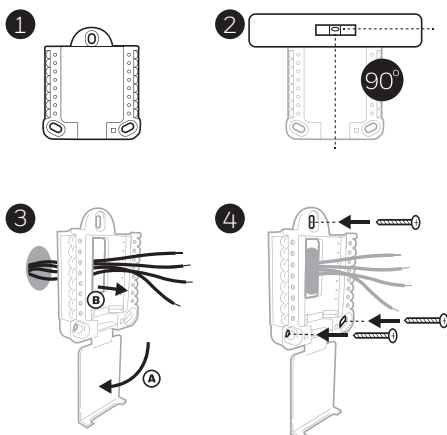

Utiliser les 3 vis fournies (N° 8 – 1 ½ po (38 mm) pour les ancrages rouges; N° 6 – 1 ½ po (38 mm) pour les ancrages jaunes)

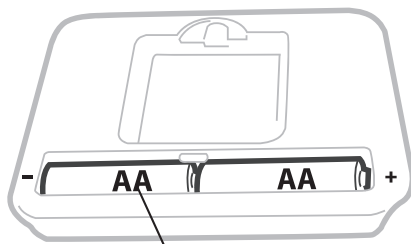

Insérer les piles AA pour assurer l'alimentation principale ou de secours.

# Réglages des curseurs (cavalier intégré)

## Régler le curseur R.

- Utiliser le commutateur de liaison intégré (**curseur R**) pour différencier entre un l'autre système de transformateur.
- S'il n'y a qu'un seul fil R et s'il est connecté à la borne **R**, **Rc** ou **RH**, régler le curseur sur la position haute (**1 fil**).
- S'il y a un fil connecté à la borne **R** et un fil connecté à la borne **Rc**, régler le curseur sur la position basse (**2 fils**).

**REMARQUE :** Les curseurs des bornes U doivent être laissés en position pour les modèles T3 Pro.

## Système de montage UWP

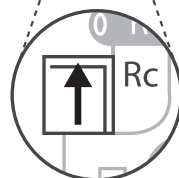
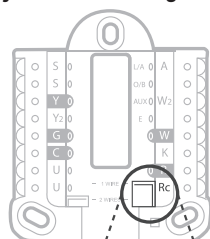

**Curseur R/Rc  
(cavalier intégré)**

## Caractéristiques du terminal de câblage UWP

<b>S</b>	Ne peut être utilisé pour le câblage du thermostat T3.	<b>L/A - A</b>	Ne peut être utilisé pour le câblage du thermostat T3.
<b>S</b>		<b>O/B</b>	Robinet de jumelage
<b>Y</b>	Contacteur de compresseur (étage 1)	<b>AUX - W2</b>	Chauffage auxiliaire (TH3210U seulement)
<b>Y2</b>	Ne peut être utilisé pour le câblage du thermostat T3.	<b>E</b>	Chauffage d'urgence (TH3210U seulement)
<b>G</b>	Ventilateur	<b>W</b>	Chauffage (étage 1)
<b>C</b>	24 V c.a. commune. Pour les systèmes à deux transformateurs, utiliser le fil commun du transformateur de refroidissement.	<b>K</b>	Ne peut être utilisé pour le câblage du thermostat T3.
<b>U</b>	Ne peut être utilisé pour le câblage du thermostat T3.	<b>R</b>	Alimentation 24 V c.a. du transformateur de chauffage*
<b>U</b>		<b>Rc</b>	Alimentation 24 V c.a. du transformateur de refroidissement*

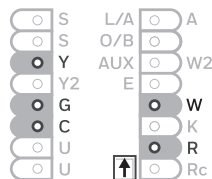

Remarque : Les bornes ne peuvent pas toutes être utilisées, selon le type de système qui est connecté. Les bornes les plus couramment utilisées sont ombrées.

\* La borne peut être reliée à l'aide du curseur. Voir « Réglage des curseurs » ci-dessus.

## Câblage des systèmes conventionnels : air forcé et hydronique

### Système à 1 étage de chauffage/1 étage de refroidissement (1 transformateur)

- R** Alimentation [1]
- Rc** [R+Rc liés par le curseur] [2]
- Y** Contacteur du compresseur
- C** Borne commune 24 V c.a. [3]
- W** Chauffage
- G** Ventilateur

### Système de chauffage uniquement

- R** Alimentation [1]
- Rc** [R+Rc liés par le curseur] [2]
- C** Borne commune 24 V c.a. [3]
- W** Chauffage

### Système de chauffage uniquement (Série 20) [5]

- R** Borne R de vanne série 20 [1]
- Rc** [R+Rc liés par le curseur] [2]
- Y** Borne W de vanne série
- C** Borne commune 24 V c.a. [3]
- W** Borne B de vanne série 20

### Système de chauffage uniquement

- (vanne de zone à ouverture motorisée) [5]
- R** Alimentation [1]
- Rc** [R+Rc liés par le curseur] [2]
- W** Vanne
- C** Borne commune 24 V c.a. [3]

### Système à 1 étage de chauffage/1 étage de refroidissement (2 transformateurs)

- R** Alimentation (transformateur de chauffage) [1]
- Rc** Alimentation (transformateur de refroidissement) [1]
- Y** Contacteur du compresseur
- C** Borne commune 24 V c.a. [3, 4]
- W** Chauffage
- G** Ventilateur

### Système de chauffage uniquement avec ventilateur

- R** Alimentation [1]
- Rc** [R+Rc liés par le curseur] [2]
- C** Borne commune 24 V c.a. [3]
- W** Chauffage
- G** Ventilateur

### Système de refroidissement uniquement

- R** Alimentation [1]
- Rc** [R+Rc liés par le curseur] [2]
- Y** Contacteur du compresseur
- C** Borne commune 24 V c.a. [3]
- G** Ventilateur

## Câblage des systèmes à thermopompe

### Système de thermopompe à 1 étage de chauffage/1 étage de refroidissement

- R** Alimentation [1]
- Rc** [R+Rc liés par le curseur] [2]
- Y** Contacteur du compresseur
- C** Borne commune 24 V c.a. [3]
- O/B** Vanne de commutation [7]
- G** Ventilateur
- W** **N'utilisez pas cette borne avec une thermopompe!**

### Système de thermopompe à 2 étage de chauffage/1 étage de refroidissement (TH3210U seulement)

- R** Alimentation [1]
- Rc** [R+Rc liés par le curseur] [2]
- Y** Contacteur du compresseur
- C** Borne commune 24 V c.a. [3]
- O/B** Vanne de commutation [7]
- G** Ventilateur
- AUX** Chauffage auxiliaire
- E** Chauffage d'urgence
- W** **N'utilisez pas cette borne avec une thermopompe!**

### REMARQUES

Caractéristiques de câblage : Utiliser un fil de thermostat de calibre 18 à 22. Câble blindé non requis.

- [1] Alimentation. Assurer au besoin un dispositif de coupure et une protection contre les surcharges.
- [2] Mettre le curseur R de la plaque murale sur **R**. Pour des informations supplémentaires, consulter « Réglages des curseurs (cavalier intégré) » à la page 3.
- [3] Connexion commune 24 V c.a. facultative.
- [4] La connexion commune doit venir du transformateur de refroidissement.

- [5] Dans la configuration installateur, régler le type de système de chauffage sur chauffage rayonnant. Régler le nombre d'étages de refroidissement sur 0.
- [7] Dans la configuration installateur, régler la vanne de commutation sur O (pour commutation de refroidissement) ou B (pour commutation de chauffage).



## Montage du thermostat

1. Repousser le fil en excès dans l'ouverture du mur.
2. Fermer le couvercle du UWP. Elle doit rester fermée sans renflement.
3. Aligner l'UWP sur le thermostat, et appuyer doucement jusqu'à ce que le thermostat s'enclenche en place.
4. Mettre l'alimentation en marche au niveau du disjoncteur du circuit ou de l'interrupteur.

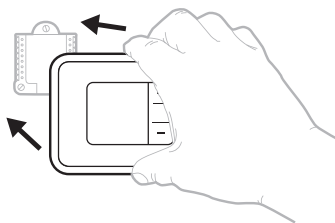

## Réglages pour le fonctionnement du système

1. Appuyez sur le bouton **Menu**, puis sur le bouton **Mode (+)** pour passer au prochain mode du système accessible.
2. Parcourez les modes jusqu'à ce que vous tombiez sur le mode du système voulu, puis appuyez sur **Done** (terminé).

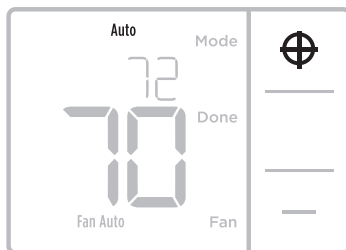

**REMARQUE :** Les modes de système disponibles varient en fonction du modèle et des paramètres du système.

### Modes de **système** :

- **Auto** : Le thermostat choisit le chauffage ou le refroidissement selon le besoin.
- **Heat (Chauffage)** : Le thermostat commande uniquement le système de chauffage.
- **Cool (Refroidissement)** : Le thermostat commande uniquement le système de refroidissement.
- **Chauff. d'urgence (TH3210U seulement)** : Pour thermopompes avec chauffage d'appoint. Le thermostat contrôle le chauffage d'appoint. Le compresseur n'est pas utilisé.
- **Off (Arrêt)** : Le système de chauffage et de refroidissement est arrêté. Le ventilateur continue de fonctionner s'il est réglé sur Marche.

**REMARQUE :** Les affichages Heat On (chauffage activé) ou Cool On (climatisation activée) pourraient clignoter pendant 5 minutes en raison de la protection du compresseur.

## Réglages pour le fonctionnement du ventilateur

1. Appuyez sur le bouton **Menu**, puis sur le bouton **Fan (+)** (ventilateur) pour passer au prochain mode de ventilateur.
2. Parcourez les modes jusqu'à ce que vous tombiez sur le mode de ventilateur voulu, puis appuyez sur **Done** (terminé).

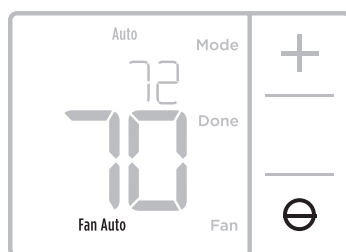

**REMARQUE :** Les modes de ventilateur varient en fonction des paramètres du système.

### Modes du **ventilateur** :

- **Auto** : Le ventilateur fonctionne uniquement lorsque le système de chauffage ou de refroidissement est en marche.
- **On (Marche)** : Le ventilateur est toujours activé.

# Configuration de l'installateur (ISU)

**REMARQUE :** À sa première mise sous tension durant l'installation, le thermostat passe en mode de configuration. Pour accéder à la configuration du système à partir de l'écran d'accueil, maintenez enfoncé le bouton Menu pendant environ 5 secondes.

## 1. Sélectionnez les options de configuration du système.

Appuyez sur **Edit (-)** (modifier) pour régler les valeurs ou sélectionner l'une des options possibles. Appuyez ensuite sur **Next (+)** (suivant) pour enregistrer les changements et passer au numéro de configuration du système suivant.

Consultez la section « Options de configuration du système » de la page suivante pour obtenir la liste complète des numéros de configuration du système et des options.

Répétez ces étapes jusqu'à ce que toutes les options de configuration du système soient réglées, puis appuyez sur **Done**. Vos réglages seront enregistrés et le thermostat affichera l'écran d'accueil.

## 2. Passez à « Réglages du fonctionnement du système » à la page 6.

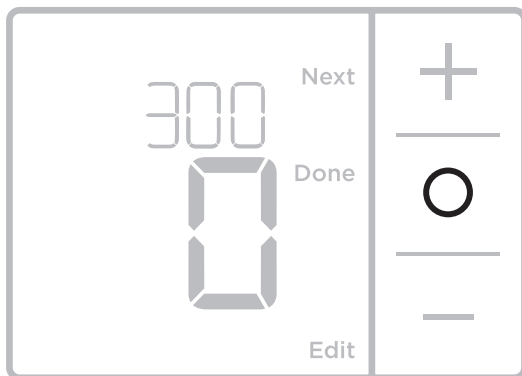
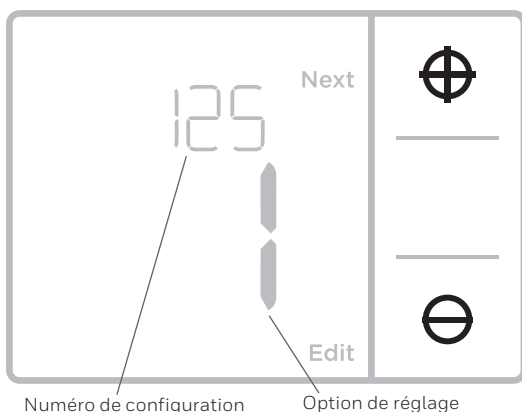

# Configuration de l'installateur (ISU)

Numéro de configuration ISU et description	Options (réglage d'usine en gras)
125 = Échelle d'indication de température	<b>0 = Fahrenheit</b> 1 = Celsius
200 = Type de système de chauffage	1 = Chauffage à air pulsé conventionnel 2 = Thermopompe 3 = Chauffage rayonnant 5 = Aucun (refroidissement uniquement)  <i>Remarques :</i> <ul style="list-style-type: none"> <li>• La valeur par défaut varie selon le modèle.</li> <li>• Cette option sélectionne le type de système de base qui sera contrôlé par votre thermostat.</li> </ul>
205 = Type d'équipement de chauffage	<i>Chauffage à air pulsé conventionnel :</i> 1 = Air pulsé à gaz efficacité standard <b>2 = Air pulsé à gaz haute efficacité</b> 3 = Air pulsé au mazout 4 = Air pulsé électrique 5 = Ventiloconvecteur à eau chaude  <i>Thermopompe :</i> <i>Remarque : La configuration installateur (ISU) 205 n'est pas affichée lorsque la configuration installateur (ISU) 200 est réglée pour la thermopompe.</i>  <i>Chauffage rayonnant :</i> <b>9 = Chauffage rayonnant à eau chaude</b> 12 = Vapeur  <i>Remarque : Cette option sélectionne le type d'équipement qui sera contrôlé par votre thermostat. Cette fonction n'est PAS affichée si la configuration installateur (ISU) 200 est réglée à Cool Only (climatisation seulement).</i>
218 = Robinet inverseur O/B	<b>0 = O (O/B sur refroidissement)</b> 1 = B (O/B sur chauffage)  <i>Remarque : Cette option ne s'affiche que si la thermopompe est configurée. Sélectionnez si la vanne d'inversion O/B doit s'activer lors du chauffage ou du refroidissement.</i>
220 = Étages de refroidissement / Étages du compresseur 200=Conv / 200=HP	<b>0, 1</b>  <i>Remarque : Sélectionnez le nombre de phases de climatisation ou de phases de compresseur que vous souhaitez contrôler avec le thermostat. Réglez la valeur à 0 si vous n'avez pas de phase de climatisation ni de phase de compresseur.</i>
221 = Phases de chauffage/Phases de chauffage de secours	Étages de chauffage : <b>1</b> Étages de chauffage de secours : <b>0, 1</b>  <i>Remarque : Sélectionnez le nombre de phases de chauffage ou de phases Aux/Urg. que vous souhaitez contrôler avec le thermostat.</i>
230 = commande du ventilateur en mode chauffage	1 = L'équipement contrôle le ventilateur <b>2 = Le thermostat contrôle le ventilateur</b>  <i>Remarque : Cette configuration installateur (ISU) ne s'affiche que si la configuration ISU 205 est réglée à air pulsé électrique ou ventiloconvecteur.</i>

## Configuration de l'installateur (ISU) (suite)

Numéro de configuration ISU et description	Options (réglage d'usine en gras)																
300 = Commutation du système	<p><b>0 = Manuelle</b> 1 = Automatique</p> <p><i>Remarque : Le thermostat peut automatiquement réguler le chauffage et le refroidissement pour maintenir la température intérieure désirée. Pour pouvoir sélectionner le mode automatique sur l'écran d'accueil du thermostat, activez cette fonction. Désactivez la fonction si vous souhaitez contrôler manuellement le chauffage ou le refroidissement.</i></p>																
303 = Différentiel de changement automatique	<p><b>0</b> à 2,5 °C <b>0</b> à 5 °F</p> <p><i>Remarque : Différentiel et zone morte ne sont PAS synonymes. Le différentiel correspond à la distance entre le point de consigne avant de passer au mode sélectionné. La configuration de zone morte n'est pas une option. Un algorithme avancé corrige la zone morte à 0 °F/C. Cette fonction est plus évoluée que celle que l'on retrouve dans les thermostats précédents.</i></p>																
340 = Baisse de chauffage d'appoint (TH3210U seulement)	<table border="0"> <tr> <td><b>0 = Confort</b></td> <td>9 = 4,5 °C/9 °F</td> </tr> <tr> <td>2 = 1 °C/2 °F</td> <td>10 = 5 °C/10 °F</td> </tr> <tr> <td>3 = 1,5 °C/3 °F</td> <td>11 = 5,5 °C/11 °F</td> </tr> <tr> <td>4 = 2 °C/4 °F</td> <td>12 = 6 °C/12 °F</td> </tr> <tr> <td>5 = 2,5 °C/5 °F</td> <td>13 = 6,5 °C/13 °F</td> </tr> <tr> <td>6 = 3 °C/6 °F</td> <td>14 = 7 °C/14 °F</td> </tr> <tr> <td>7 = 3,5 °C/7 °F</td> <td>15 = 7,5 °C/15 °F</td> </tr> <tr> <td>8 = 4 °C/8 °F</td> <td></td> </tr> </table>	<b>0 = Confort</b>	9 = 4,5 °C/9 °F	2 = 1 °C/2 °F	10 = 5 °C/10 °F	3 = 1,5 °C/3 °F	11 = 5,5 °C/11 °F	4 = 2 °C/4 °F	12 = 6 °C/12 °F	5 = 2,5 °C/5 °F	13 = 6,5 °C/13 °F	6 = 3 °C/6 °F	14 = 7 °C/14 °F	7 = 3,5 °C/7 °F	15 = 7,5 °C/15 °F	8 = 4 °C/8 °F	
<b>0 = Confort</b>	9 = 4,5 °C/9 °F																
2 = 1 °C/2 °F	10 = 5 °C/10 °F																
3 = 1,5 °C/3 °F	11 = 5,5 °C/11 °F																
4 = 2 °C/4 °F	12 = 6 °C/12 °F																
5 = 2,5 °C/5 °F	13 = 6,5 °C/13 °F																
6 = 3 °C/6 °F	14 = 7 °C/14 °F																
7 = 3,5 °C/7 °F	15 = 7,5 °C/15 °F																
8 = 4 °C/8 °F																	
350 = Minuterie de passage à la phase supérieure de chauffage d'appoint (TH3210U seulement)	<table border="0"> <tr> <td><b>0 = Arrêt</b></td> <td>5 = 90 minutes</td> </tr> <tr> <td>1 = 30 minutes</td> <td>6 = 2 heures</td> </tr> <tr> <td>2 = 45 minutes</td> <td>7 = 3 heures</td> </tr> <tr> <td>3 = 60 minutes</td> <td>8 = 4 heures</td> </tr> <tr> <td>4 = 75 minutes</td> <td>10 = 5 heures</td> </tr> </table>	<b>0 = Arrêt</b>	5 = 90 minutes	1 = 30 minutes	6 = 2 heures	2 = 45 minutes	7 = 3 heures	3 = 60 minutes	8 = 4 heures	4 = 75 minutes	10 = 5 heures						
<b>0 = Arrêt</b>	5 = 90 minutes																
1 = 30 minutes	6 = 2 heures																
2 = 45 minutes	7 = 3 heures																
3 = 60 minutes	8 = 4 heures																
4 = 75 minutes	10 = 5 heures																
365 = Cycle du compresseur (étage 1)	<p>1 - 6</p> <p><i>Remarque : Cette configuration installateur (ISU) ne s'affiche que lorsque la phase de refroidissement ou la phase du compresseur est réglée à la phase 1. Le nombre de cycles limite le nombre de cycles qu'un système pourra effectuer sur une période de 1 h à une charge de 50 %. Par exemple, lorsque réglé à 3 cycles par heure (CPH) à une charge de 50 %, le système n'effectuera pas plus de 3 cycles par heure (10 minutes allumé, 10 minutes éteint). Le système effectue moins de cycles lorsque la charge est inférieure ou supérieure à 50 %.</i></p>																
370 = Cycle de chauffage (étage 1)	<p>1 - 12</p> <p><i>Remarque : Cette configuration installateur (ISU) ne s'affiche que lorsque la phase de chauffage est réglée à la phase 1. Le nombre de cycles limite le nombre de cycles qu'un système pourra effectuer sur une période de 1 h à une charge de 50 %. Par exemple, lorsque réglé à 3 cycles par heure (CPH) à une charge de 50 %, le système n'effectuera pas plus de 3 cycles par heure (10 minutes allumé, 10 minutes éteint). Le système effectue moins de cycles lorsque la charge est inférieure ou supérieure à 50 %. Le réglage du nombre de cycles recommandé (par défaut) est inscrit ci-dessous pour chacun des types d'équipement de chauffage : air pulsé à gaz, efficacité standard = 5 CPH; air pulsé à gaz, haute efficacité = 3 CPH; air pulsé au mazout = 5 CPH; air pulsé électrique = 9 CPH; ventilo-convecteur = 3 CPH; chauffage rayonnant à eau chaude = 3 CPH; vapeur = 1 CPH.</i></p>																

## Configuration de l'installateur (ISU) (suite)

Numéro de configuration ISU et description	Options (réglage d'usine en gras)
375 = Nombre de cycle de chauffage du chauffage auxiliaire (TH3210U seulement)	1 - 12
387 = Protection du compresseur	0 = Arrêt 1 - <b>5</b> minutes  <i>Remarque : Le thermostat est équipé d'une protection du compresseur (minuterie de temps d'arrêt minimum) qui empêche le redémarrage trop rapide du compresseur après un arrêt. La minuterie de temps d'arrêt minimum s'active après l'arrêt du compresseur. Si un appel est reçu pendant que la minuterie de temps d'arrêt minimum est activée, le message « Attendre » s'affichera à l'écran du thermostat. Cette configuration installateur (ISU) s'affiche lorsque la configuration ISU 220 est au moins réglée à la phase 1.</i>
430 = Point de consigne minimum pour le refroidissement	50 °F à 99 °F ( <b>50 °F</b> ) 10,0 °C à 37,0 °C ( <b>10,0 °C</b> )  <i>Remarque : La température de refroidissement ne peut pas être réglée en dessous de ce niveau.</i>
431 = Point de consigne maximum pour le chauffage	32 °F à 90 °F ( <b>90 °F</b> ) 0 °C à 32,0 °C ( <b>32 °C</b> )  <i>Remarque : La température de chauffage ne peut pas être réglée au-dessus de ce niveau.</i>
1400 = Rétroéclairage	<b>0 = Sur demande</b> 1 = En continu  <i>Remarque : Un câble neutre est nécessaire pour utiliser le rétroéclairage en continu.</i>
1401 = Luminosité du rétroéclairage	1 - <b>5</b>  <i>Remarque : Seulement affichée si la fonction de rétroéclairage en continu est sélectionnée.</i>
1420 = Écart de la température affichée	3 °F à 3 °F ( <b>0 °F</b> ) -1,5 °C à 1,5 °C ( <b>0 °C</b> )  <i>Remarque : 0 °F = aucune différence entre la température affichée et la température réelle de la pièce. Le thermostat peut afficher une température jusqu'à 1,5 °C (3 °F) plus ou moins élevée que la température réelle.</i>

**REMARQUE :** Une fois que vous avez passé en revue tous les numéros de configuration du système, appuyez sur **Done** (terminé) pour enregistrer vos réglages et revenir à l'écran d'accueil.

## Configuration terminée

Vous avez terminé l'installation et la configuration de votre thermostat.

# Caractéristiques techniques

## Plages de température

Chauffage : 32 °F à 90 °F (0 °C à 32,0 °C)  
Refroidissement : 50 °F à 99 °F (10,0 °C à 37,0 °C)

## Température de service

32 °F à 102 °F (0 °C à 38,9 °C)

## Température d'expédition

-20 °F à 120 °F (-28,9 °C à 48,9 °C)

## Humidité relative de service

5 % à 90 % (sans condensation)

## Encombrement en po (mm) (H x L x P)

Thermostat : 98 mm x 136 mm x 27,4 mm  
(3,86 po x 5,36 po x 1,08 po) (HxLxP)  
Couverture décoratif – petit : 120 mm x 150 mm  
(4,72 po x 5,9 po) (H x L)

## Caractéristiques électriques

Borne	Tension (50 Hz/60 Hz)	Courant de fonctionnement
<b>W</b> Chauffage	20 V c.a.-30 V c.a.	0,02 A-1,0 A
<b>W2</b> Chauffage auxiliaire (TH3210U seulement)	20 V c.a.-30 V c.a.	0,02 A-1,0 A
<b>E</b> Chauffage d'urgence (TH3210U seulement)	20 V c.a.-30 V c.a.	0,02 A-0,5 A
<b>Y</b> Étage de compresseur	20 V c.a.-30 V c.a.	0,02 A-1,0 A
<b>G</b> Ventilateur	20 V c.a.-30 V c.a.	0,02 A-0,5 A
<b>O/B</b> Commutation	20 V c.a.-30 V c.a.	0,02 A-0,5 A

## Dépannage

En cas de difficultés avec le thermostat, essayez les suggestions suivantes. La plupart des problèmes peuvent être réglés rapidement et facilement.

### Rien n'apparaît à l'écran

- Vérifiez le disjoncteur et réinitialisez-le si nécessaire.
- Assurez-vous que l'interrupteur de marche-arrêt du système de chauffage et de refroidissement est sur marche.
- Assurez-vous que la porte de l'appareil de chauffage est bien fermée.
- Assurez-vous que des piles alcalines AA neuves sont correctement installées (voir la page 2).

### Le système de chauffage ou de refroidissement ne répond pas

- Appuyez sur le bouton **Mode** pour régler le chauffage du système (voir la page 5). Vérifiez que le réglage de température est supérieur à la température intérieure.
- Appuyez sur le bouton **Mode** pour régler le refroidissement du système (voir la page 5). Vérifiez que le réglage de température est inférieur à la température intérieure.
- Vérifiez le disjoncteur et réinitialisez-le si nécessaire.
- Assurez-vous que l'interrupteur de marche-arrêt du système de chauffage et de refroidissement est sur marche.
- Assurez-vous que la porte de l'appareil de chauffage est bien fermée.
- Attendez 5 minutes que le système réponde.

### Les mentions « Cool On » ou « Heat On » clignotent

- La fonction de protection du compresseur est activée. Attendez 5 minutes que le système redémarre en toute sécurité, sans endommager le compresseur.

### Le chauffage auxiliaire fonctionne en mode de climatisation

- Pour les thermopompes, assurez-vous qu'aucun fil n'est raccordé à la borne W des systèmes UWP. Voir la rubrique « Câblage des systèmes à thermopompe » à la page 4.

### La climatisation fonctionne avec une demande de chauffage.

- Pour les thermopompes, assurez-vous qu'aucun fil n'est raccordé à la borne W des systèmes UWP. Voir la rubrique « Câblage des systèmes à thermopompe » à la page 4.



### MISE EN GARDE: RISQUE DE CHOC ÉLECTRIQUE

Peut provoquer des chocs électriques ou endommager le matériel. Couper l'alimentation électrique avant d'effectuer le raccordement.



### MISE EN GARDE: RISQUE DE DOMMAGES DE L'ÉQUIPEMENT

La protection du compresseur est annulée durant le test. Pour éviter d'endommager l'équipement, éviter d'actionner le compresseur trop rapidement.



### MISE EN GARDE : AVIS RELATIF AU MERCURE

Si ce produit remplace un régulateur contenant du mercure dans un tube scellé, ne pas mettre l'ancien régulateur à la poubelle. Contacter le responsable de gestion des déchets local pour les instructions concernant le recyclage et l'élimination.

## Service à la clientèle

Pour obtenir de l'aide avec ce produit, prière de visiter **[customer.resideo.com](http://customer.resideo.com)**.

Ou appeler le numéro gratuit du service à la clientèle en composant le **1-800-468-1502**.

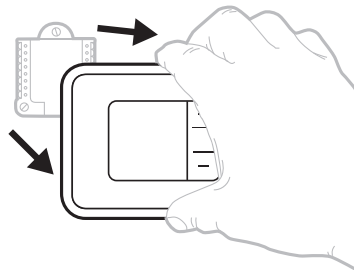

Tirer pour retirer le thermostat du UWP.



**resideo**

[www.resideo.com](http://www.resideo.com)

Resideo Technologies Inc.  
1985 Douglas Drive North, Golden Valley, MN 55422  
1-800-468-1502  
33-00520EFS-01 M.S. 04-20 | Imprimé aux États-Unis

© 2020 Resideo Technologies, Inc. All rights reserved.  
The Honeywell Home trademark is used under license  
from Honeywell International, Inc. This product is manu-  
factured by Resideo Technologies, Inc. and its affiliates.  
Tous droits réservés. La marque de commerce Honeywell  
Home est utilisée avec l'autorisation d'Honeywell  
International, Inc.  
Ce produit est fabriqué par Resideo Technologies, Inc. et  
ses sociétés affiliées.  
Todos los derechos reservados. La marca comercial  
Honeywell Home se utiliza bajo licencia de Honeywell  
International, Inc.  
Este producto es fabricado por Resideo Technologies, Inc.  
y sus afiliados.



33-00520EFS-01





## T3 Pro

Termostato

## Instrucciones para la instalación

### El paquete incluye:

- Termostato T3 Pro
- Sistema de montaje UWP™
- Cubierta decorativa. Tamaño pequeño: altura: 4.72" x ancho: 5.9" (altura: 120 mm x ancho: 150 mm)
- Tornillos y tarugos
- 2 baterías AA
- Material de lectura sobre el termostato



TH3110U2008,  
TH3210U2004

Leer antes de instalar

## Instalación de la placa de cubierta opcional

**NOTA:** Si no es necesaria la placa de cubierta opcional, consulte la "Instalación de sistema de montaje UWP" en la página siguiente.

Utilice la **placa de cubierta opcional** cuando necesite cubrir los huecos de pintura del viejo termostato.

1. Antes de comenzar, desconecte la alimentación del interruptor o la caja de disyuntores.
2. Monte la placa de cubierta en la pared con uno de los 6 orificios para tornillos. Inserte y ajuste los tornillos de montaje suministrados con la placa de cubierta. No ajuste demasiado. Consulte la figura 1. Asegúrese de que la placa de cubierta esté nivelada.
3. Fije el UWP colgándolo en el gancho superior de la placa de cubierta y luego enganche la parte inferior del UWP. Consulte la figura 2.
4. Si se monta en una pared sin anclajes:
  - a. Coloque la placa de cubierta en la pared. Nivele y marque las posiciones de los orificios. Consulte la figura 1.
  - b. Perfore los orificios en los lugares marcados y luego inserte cuidadosamente los anclajes suministrados en la pared con un martillo.
    - Si su caja contiene anclajes rojos, perfore orificios de 7/32 pulgadas (5,6 mm).
    - Si su caja contiene anclajes amarillos, perfore orificios de 3/16 pulgadas (4,8 mm).
    - Utilice 2 tornillos suministrados (#8 1-1/2 pulgadas (38 mm) para anclajes rojos y #6 1-1/2 pulgadas (38 mm) para anclajes amarillos).

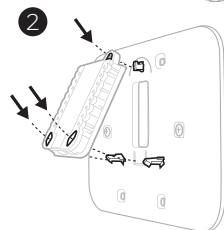
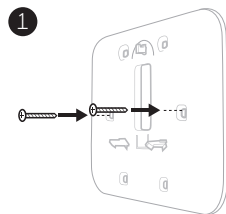



# Configuración de las lengüetas de los controles deslizantes (puente incorporado)

## Configure la lengüeta del control deslizante R.

- Utilice el puente integrado (**lengüeta deslizante R**) para diferenciar entre uno o dos sistemas de transformadores.
- Si hay solo un cable **R** y está conectado al terminal **R**, **Rc** o **RH**, coloque el control deslizante en la posición superior (**1 cable**).
- Si hay solo un cable conectado al terminal **R** y un cable conectado al terminal **Rc**, configure el control deslizante en la posición inferior (**2 cables**).

**NOTA:** Las lengüetas de los controles deslizantes para terminales U deben dejarse en su lugar en los modelos T3 Pro.

Sistema de montaje con UWP

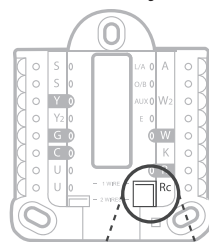

Lengüeta del control deslizante R/Rc (puente incorporado)

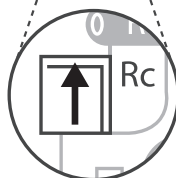

## Designaciones de los terminales del cableado del UWP

<b>S</b>	No se utiliza para el termostato T3.	<b>L/A - A</b>	No se utiliza para el termostato T3.
<b>S</b>		<b>O/B</b>	Válvula de cambio
<b>Y</b>	Contactador del compresor (etapa 1)	<b>AUX - W2</b>	Calefacción auxiliar (únicamente (TH3210U))
<b>Y2</b>	No se utiliza para el termostato T3.	<b>E</b>	Calefacción de emergencia (únicamente (TH3210U))
<b>G</b>	Ventilador	<b>W</b>	Calefacción (etapa 1)
<b>C</b>	Común de 24 V CA. Para sistemas de 2 transformadores, utilice el cable común del transformador de refrigeración.	<b>K</b>	No se utiliza para el termostato T3.
<b>U</b>	No se utiliza para el termostato T3.	<b>R</b>	Alimentación de 24 V CA desde el transformador de calefacción*
<b>U</b>		<b>Rc</b>	Alimentación de 24 V CA desde el transformador de refrigeración*

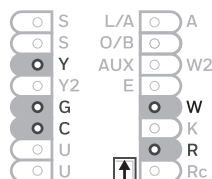

Nota: No todos los terminales se pueden utilizar, dependiendo del tipo de sistema que se está cableando. Los terminales de uso más común están sombreados.

\* El terminal se puede puentear utilizando la lengüeta del control deslizante. Consulte "Configuración de las lengüetas de los controles deslizantes"

# Cableado de sistemas convencionales: aire forzado e hidrónico

## Sistema de 1 etapa de calefacción/1 etapa de refrigeración (1 transformador)

<b>R</b>	Alimentación [1]
<b>Rc</b>	[R+Rc unidos por la lengüeta del control deslizante] [2]
<b>Y</b>	Contactador del compresor
<b>C</b>	Común de 24 V CA [3]
<b>W</b>	Calefacción
<b>G</b>	Ventilador

## Sistema de calefacción únicamente

<b>R</b>	Alimentación [1]
<b>Rc</b>	[R+Rc unidos por la lengüeta del control deslizante] [2]
<b>C</b>	Común de 24 V CA [3]
<b>W</b>	Calefacción

## Sistema de calefacción únicamente

(Series 20) [5]

<b>R</b>	Terminal "R" de la válvula de la Serie 20 [1]
<b>Rc</b>	[R+Rc unidos por la lengüeta del control deslizante] [2]
<b>Y</b>	Terminal "W" de la válvula de la Serie 20
<b>C</b>	Común de 24 V CA [3]
<b>W</b>	Terminal "B" de la válvula de la Serie 20

## Sistema de calefacción únicamente (Válvula de zona accionada por electricidad) [5]

<b>R</b>	Alimentación [1]
<b>Rc</b>	[R+Rc unidos por la lengüeta del control deslizante] [2]
<b>W</b>	Válvula
<b>C</b>	Común de 24 V CA [3]

## Sistema de 1 etapa de calefacción/1 etapa de refrigeración (2 transformadores)

<b>R</b>	Alimentación (transformador de calefacción) [1]
<b>Rc</b>	Alimentación (transformador de refrigeración) [1]
<b>Y</b>	Contactador del compresor
<b>C</b>	Común de 24 V CA [3, 4]
<b>W</b>	Calefacción
<b>G</b>	Ventilador

## Sistema de calefacción únicamente con ventilador

<b>R</b>	Alimentación [1]
<b>Rc</b>	[R+Rc unidos por la lengüeta del control deslizante] [2]
<b>C</b>	Común de 24 V CA [3]
<b>W</b>	Calefacción
<b>G</b>	Ventilador

## Sistema de refrigeración únicamente

<b>R</b>	Alimentación [1]
<b>Rc</b>	[R+Rc unidos por la lengüeta del control deslizante] [2]
<b>Y</b>	Contactador del compresor
<b>C</b>	Común de 24 V CA [3]
<b>G</b>	Ventilador

# Cableado de sistemas de bomba de calor

## Sistema de bomba de calor de 1 etapa de calefacción/1 etapa de refrigeración

<b>R</b>	Alimentación [1]
<b>Rc</b>	[R+Rc unidos por la lengüeta del control deslizante] [2]
<b>Y</b>	Contactador del compresor
<b>C</b>	Común de 24 V CA [3]
<b>O/B</b>	Válvula de cambio [7]
<b>G</b>	Ventilador
<b>W</b>	<b>No utilizar este terminal para las aplicaciones de bomba de calor.</b>

## Sistema de bomba de calor de 2 etapa de calefacción/1 etapa de refrigeración (únicamente TH3210U)

<b>R</b>	Alimentación [1]
<b>Rc</b>	[R+Rc unidos por la lengüeta del control deslizante] [2]
<b>Y</b>	Contactador del compresor
<b>C</b>	Común de 24 V CA [3]
<b>O/B</b>	Válvula de cambio [7]
<b>G</b>	Ventilador
<b>AUX</b>	Calefacción auxiliar
<b>E</b>	Calefacción de emergencia
<b>W</b>	<b>No utilizar este terminal para las aplicaciones de bomba de calor.</b>

## NOTAS

Especificaciones del cable: Utilice cable para termostato de calibre 18 a 22. No se requiere cable blindado.

- [1] Suministro de energía. Proporcione los medios de desconexión y de protección contra sobrecargas según se requiera.
- [2] Mueva la lengüeta del control deslizante **R** de la placa de pared a la posición R. Para obtener más información, consulte "Configuración de las lengüetas de los controles deslizantes (puente incorporado)" en la página 3.
- [3] Conexión común de 24 V CA opcional.
- [4] La conexión común deberá realizarse desde el transformador de refrigeración.

- [5] En ISU, configure el tipo de sistema en calefacción a calefacción radiante. Configure la cantidad de etapas de refrigeración a 0.
- [7] En la configuración por el instalador, configure la válvula de cambio en O (para un cambio a refrigeración) o B (para cambio a calefacción).

## Montaje del termostato

1. Introduzca el excedente de cable en la abertura de la pared.
2. Cierre la tapa de la placa de la UWP. Debe permanecer cerrada sin quedar protuberante.
3. Alinee la UWP con el termostato y presione suavemente hasta que el termostato calce en su lugar.
4. Conecte el suministro de electricidad en la caja de interruptores de circuito o en el interruptor.

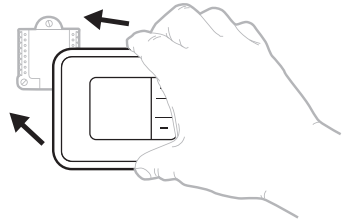

## Ajustes de funcionamiento del sistema

1. Presione **Menu** (Menú) y, luego, el botón **Mode** (+) (Modo) para pasar al próximo modo del sistema disponible.
2. Pase por los modos hasta que se muestre el modo del sistema requerido y, luego, presione **Done** (Terminado).

**NOTA:** Los modos del sistema disponibles pueden variar según el modelo y los ajustes del sistema.

### Modos del **sistema**:

- **Auto (Automático):** El termostato selecciona el sistema de calefacción o refrigeración según sea necesario.
- **Heat (Calefacción):** El termostato controla solamente el sistema de calefacción.
- **Cool (Refrigeración):** El termostato controla solamente el sistema de refrigeración.
- **Calefacción de emergencia (únicamente TH3210U):** Para las bombas de calor con calefacción auxiliar. El termostato controla la calefacción auxiliar. No se utiliza compresor.
- **Off (Apagado):** El sistema de calefacción y refrigeración está apagado. El ventilador aún funcionará si está configurado en On (Encendido).

**NOTA:** Es posible que el mensaje Heat On/Cool On (Calefacción encendida/Refrigeración encendida) destelle durante 5 minutos, a fin de proteger el compresor.

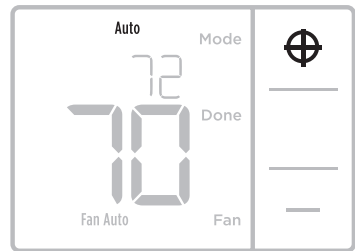

## Ajustes de funcionamiento del ventilador

1. Presione **Menu** (Menú) y, luego, el botón **Fan** (-) (Ventilador) para pasar al próximo modo de ventilador disponible.
2. Pase por los modos hasta que se muestre el modo de ventilador requerido y, luego, presione **Done** (Terminado).

**NOTA:** Los modos del ventilador disponibles pueden variar según los ajustes del sistema.

### Modos del **ventilador**:

- **Auto (Automático):** El ventilador funciona solo cuando el sistema de calefacción o refrigeración está encendido.
- **On (Encendido):** El ventilador está siempre encendido.

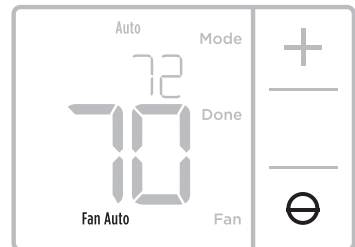

# Configuración por el instalador (ISU)

**NOTA:** El termostato ingresa a la configuración del instalador la primera vez que se enciende durante la instalación. Para volver a ingresar a la Configuración del sistema desde la pantalla de inicio, mantenga presionado el botón Menú por, aproximadamente, 5 segundos.

## 1. Seleccione las opciones de configuración del sistema.

Presione **Edit (-)** (Editar) para cambiar los valores, o bien seleccione uno de las opciones disponibles. Luego, presione **Next (+)** (Siguiente) para guardar los cambios y pasar al próximo código de configuración del sistema.

Consulte "Opciones de configuración del sistema" en la página siguiente para obtener una lista completa de los códigos y las opciones de configuración del sistema.

Repita estos pasos hasta que haya establecido todas las opciones de configuración del sistema y, luego, presione **Done** (Terminado). El termostato guardará los cambios y se mostrará la pantalla de inicio.

## 2. Continúe con "Configuración por el instalador (ISU)" en la página 6.

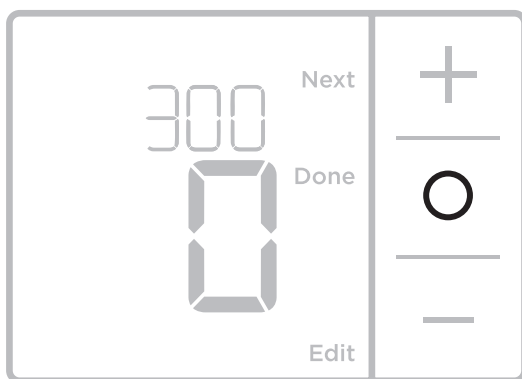
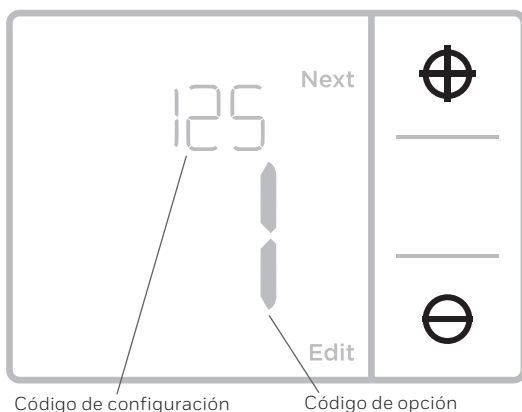

# Configuración por el instalador (ISU)

Código y descripción de la configuración del ISU	Opciones (las configuraciones predeterminadas de fábrica están en negrita)
125 = Escala de indicación de temperatura	<b>0 = Fahrenheit</b> 1 = Centígrados
200 = Tipo de sistema de calefacción	1 = Calefacción por aire forzado convencional 2 = Bomba de calor 3 = Calefacción radiante 5 = Ninguna [solo refrigeración]  Notas: <ul style="list-style-type: none"> <li>• El valor predeterminado varía según el modelo.</li> <li>• En esta opción, se selecciona el tipo de sistema básico que controlará el termostato.</li> </ul>
205 = Tipo de equipo de calefacción	<i>Calefacción por aire forzado convencional:</i> 1 = Aire forzado con gas de eficiencia estándar <b>2 = Aire forzado con gas de alta eficiencia</b> 3 = Aire forzado a aceite 4 = Aire forzado eléctrico 5 = Ventilador conector de agua caliente  <i>Bomba de calor:</i> Nota: No se muestra el ISU 205 cuando se configura el ISU 200 para la bomba de calor.  <i>Calefacción radiante:</i> <b>9 = Calefacción radiante por agua caliente</b> 12 = Vapor  Nota: En esta opción, se selecciona el tipo de equipo que controlará el termostato. Esta función NO se muestra si la función 200 se configuró en Cool Only (Solo refrigeración).
218 = Válvula de inversión O/B	<b>0 = 0 (O/B en refrigeración)</b> 1 = B (O/B en calefacción)  Nota: Esta opción solo aparece si se configura la bomba de calor. Seleccione si la válvula de inversión O/B debe suministrar energía en refrigeración o en calefacción
220 = Etapas de refrigeración / Etapas del compresor 200 = Conv. / 200 = HP	<b>0, 1</b>  Nota: Seleccione cuántas etapas de refrigeración o compresión del equipo controlará el termostato. Configure el valor en 0 si no tiene etapas de refrigeración ni compresión.
221 = Nivel de calefacción/nivel de calefacción de respaldo	Etapas de calefacción: <b>1</b> Etapas de calefacción de reserva: <b>0, 1</b>  Nota: Seleccione cuántas etapas de calefacción o Aux/E del equipo controlará el termostato.
230 = Control del ventilador en calefacción	1= El equipo controla el ventilador <b>2 = El termostato controla el ventilador</b>  Nota: Este ISU solo se muestra si se configuró el ISU 205 como aire forzado eléctrico o ventilador conector.

## Configuración por el instalador (ISU) (continuado)

Código y descripción de la configuración del ISU	Opciones (las configuraciones predeterminadas de fábrica están en negrita)																
300 = Cambio de sistema	<p><b>0 = Manual</b> 1 = Automático</p> <p><i>Nota: El termostato puede controlar de manera automática tanto la calefacción como la refrigeración, con el fin de mantener la temperatura interna deseada. Para poder seleccionar el modo de sistema "automático" en la pantalla de inicio del termostato, active esta característica. Desactívela si desea controlar la calefacción o la refrigeración de forma manual.</i></p>																
303 = Diferencial de conversión automática	<p><b>0 °F</b> a 5 °F <b>0 °C</b> a 2,5 °C</p> <p><i>Nota: El diferencial NO es una banda muerta. Diferencial significa cuánto se puede pasar del punto de ajuste antes de cambiar al modo seleccionado. La configuración de banda muerta no es una opción. Un algoritmo avanzado fija la banda muerta en 0 °F. Esto es más avanzado que lo que existía en termostatos anteriores.</i></p>																
340 = Caída de la calefacción de respaldo (únicamente TH3210U)	<table border="0"> <tr> <td><b>0 = Confort</b></td> <td>9 = 9 °F</td> </tr> <tr> <td>2 = 2 °F</td> <td>10 = 10 °F</td> </tr> <tr> <td>3 = 3 °F</td> <td>11 = 11 °F</td> </tr> <tr> <td>4 = 4 °F</td> <td>12 = 12 °F</td> </tr> <tr> <td>5 = 5 °F</td> <td>13 = 13 °F</td> </tr> <tr> <td>6 = 6 °F</td> <td>14 = 14 °F</td> </tr> <tr> <td>7 = 7 °F</td> <td>15 = 15 °F</td> </tr> <tr> <td>8 = 8 °F</td> <td></td> </tr> </table>	<b>0 = Confort</b>	9 = 9 °F	2 = 2 °F	10 = 10 °F	3 = 3 °F	11 = 11 °F	4 = 4 °F	12 = 12 °F	5 = 5 °F	13 = 13 °F	6 = 6 °F	14 = 14 °F	7 = 7 °F	15 = 15 °F	8 = 8 °F	
<b>0 = Confort</b>	9 = 9 °F																
2 = 2 °F	10 = 10 °F																
3 = 3 °F	11 = 11 °F																
4 = 4 °F	12 = 12 °F																
5 = 5 °F	13 = 13 °F																
6 = 6 °F	14 = 14 °F																
7 = 7 °F	15 = 15 °F																
8 = 8 °F																	
350 = Temporizador para la calefacción de respaldo (únicamente TH3210U)	<table border="0"> <tr> <td><b>0 = Apagado</b></td> <td>5 = 90 minutos</td> </tr> <tr> <td>1 = 30 minutos</td> <td>6 = 2 horas</td> </tr> <tr> <td>2 = 45 minutos</td> <td>7 = 3 horas</td> </tr> <tr> <td>3 = 60 minutos</td> <td>8 = 4 horas</td> </tr> <tr> <td>4 = 75 minutos</td> <td>10 = 5 horas</td> </tr> </table>	<b>0 = Apagado</b>	5 = 90 minutos	1 = 30 minutos	6 = 2 horas	2 = 45 minutos	7 = 3 horas	3 = 60 minutos	8 = 4 horas	4 = 75 minutos	10 = 5 horas						
<b>0 = Apagado</b>	5 = 90 minutos																
1 = 30 minutos	6 = 2 horas																
2 = 45 minutos	7 = 3 horas																
3 = 60 minutos	8 = 4 horas																
4 = 75 minutos	10 = 5 horas																
365 = Frecuencia del ciclo del compresor (etapa 1)	<p>1 - 6</p> <p><i>Nota: este ISU solo se muestra si se configuró la fase de compresión o de refrigeración como 1 fase. La frecuencia de ciclo limita la cantidad máxima de veces que el sistema puede realizar un ciclo en un período de 1 hora con una carga del 50 %. Por ejemplo, cuando se configura en 3 CPH y con una carga del 50 %, la cantidad máxima de ciclos del sistema será de 3 por hora (10 minutos encendido, 10 minutos apagado). El sistema realiza ciclos con menos frecuencia cuando las condiciones de carga son menores o mayores que una carga del 50 %.</i></p>																
370 = Frecuencia del ciclo de calefacción (etapa 1)	<p>1 - 12</p> <p><i>Nota: este ISU solo se muestra si se configuró la fase de calefacción como 1 fase. La frecuencia de ciclo limita la cantidad máxima de veces que el sistema puede realizar un ciclo en un período de 1 hora con una carga del 50 %. Por ejemplo, cuando se configura en 3 CPH y con una carga del 50 %, la cantidad máxima de ciclos del sistema será de 3 por hora (10 minutos encendido, 10 minutos apagado). El sistema realiza ciclos con menos frecuencia cuando las condiciones de carga son menores o mayores que una carga del 50 %. A continuación, se detallan las configuraciones recomendadas (predeterminadas) para la frecuencia de ciclo según cada tipo de equipo de calefacción: aire forzado de gas de eficiencia estándar = 5 CPH; aire forzado de gas de alta eficiencia = 3 CPH, aire forzado de petróleo = 5 CPH; aire forzado eléctrico = 9 CPH; ventiloconvector = 3 CPH; calefacción radiante de agua caliente = 3 CPH; vapor = 1 CPH.</i></p>																



## Configuración por el instalador (ISU) (continuado)

Código y descripción de la configuración del ISU	Opciones (las configuraciones predeterminadas de fábrica están en negrita)
375 = Calefacción auxiliar de frecuencia de ciclo de la calefacción (únicamente TH3210U)	1 - 12
387 = Protección del compresor	0 = Apagado 1 - <b>5</b> minutos  <i>Nota: el termostato posee una protección incorporada para el compresor (temporizador de apagado mínimo) que impide que el compresor se reinicie con demasiada anticipación después de un apagado. El temporizador de apagado mínimo se activa después de que se apaga el compresor. Si hay una señal de activación mientras el temporizador de apagado mínimo está activo, el termostato indica "Wait" (Espere) en la pantalla. Este ISU se muestra si se configuró ISU 220 como al menos 1 fase.</i>
430 = Punto de referencia mínimo de refrigeración	50 °F a 99 °F ( <b>50 °F</b> ) 10.0 °C a 37.0 °C ( <b>10.0 °C</b> )  <i>Nota: La temperatura de refrigeración no puede configurarse por debajo de este nivel.</i>
431 = Punto de referencia máximo de calefacción	32 °F a 90 °F (90 °F) 0 °C a 32.0 °C (32 °C)  <i>Nota: La temperatura de calefacción no puede configurarse por encima de este nivel.</i>
1400 = Iluminación de fondo	<b>0 = A petición</b> 1 = Continua  <i>Nota: Se necesita el cable común para la iluminación continua.</i>
1401 = Brillo de la iluminación de fondo	1 - <b>5</b>  <i>Nota: Solo se muestra si se selecciona la iluminación de fondo continua.</i>
1420 = Ajuste del indicador de temperatura	-3 °F a 3 °F ( <b>0 °F</b> ) -1,5 °C a 1,5 °C ( <b>0 °C</b> )  <i>Nota: 0 °F = No hay diferencia entre la temperatura que se muestra y la temperatura ambiente real. El termostato puede mostrar hasta 3 °F (1,5 °C) menos o más que la temperatura medida real.</i>

**NOTA:** Una vez que haya, pasado por todos los códigos de configuración del sistema, presione **Done** (Terminado) para guardar los cambios y dirigirse a la pantalla de inicio.

## Configuración del sistema completa

Ha terminado de instalar y configurar su termostato.

# Especificaciones

## Rangos de temperatura

Calefacción: de 32 °F a 90 °F (0 °C a 32.0 °C)

Refrigeración: de 50 °F a 99 °F (10.0 °C a 37.0 °C)

## Temperatura ambiente de funcionamiento

de 32 °F a 102 °F (de 0 °C a 38.9 °C)

## Temperatura de envío

de -20 °F a 120 °F (de -28.9 °C a 48.9 °C)

## Humedad relativa de funcionamiento

5% al 90% (sin condensación)

## Dimensiones físicas en pulgadas (mm) (alto x ancho x profundidad)

Termostato: 3,86 pulgadas de alto x 5,36 pulgadas de ancho x 1,08 pulgadas de profundidad (98 mm de alto x 137 mm de ancho x 27,4 mm de profundidad)

Placa de la cubierta decorativa: pequeña; tamaño: 4,72 pulgadas de alto x 5,9 pulgadas de ancho (120 mm de alto x 150 mm de ancho)

## Clasificaciones eléctricas

Terminal	Voltaje (50 HZ/60 Hz)	Corriente de funcionamiento
<b>W</b> Calefacción	20 V CA-30 V CA	0.02 A-1.0 A
<b>W2</b> Calefacción (Aux) (únicamente TH3210U)	20 V CA-30 V CA	0.02 A-1.0 A
<b>E</b> Calefacción de emergencia (únicamente TH3210U)	20 V CA-30 V CA	0.02 A-0.5 A
<b>Y</b> Etapa 1 del compresor	20 V CA-30 V CA	0.02 A-1.0 A
<b>G</b> Ventilador	20 V CA-30 V CA	0.02 A-0.5 A
<b>O/B</b> Cambio	20 V CA-30 V CA	0.02 A-0.5 A

## Localización y solución de problemas

Si tiene dificultades con el termostato, intente seguir las sugerencias que se indican a continuación. La mayoría de los problemas pueden solucionarse de manera fácil y rápida.

### La pantalla está en blanco

- Revise el interruptor de circuito y, si es necesario, reinicielo.
- Asegúrese de que el interruptor de suministro de energía del sistema de calefacción y refrigeración esté encendido.
- Asegúrese de que la puerta del sistema de calefacción esté bien cerrada.
- Asegúrese de que las baterías AA alcalinas estén instaladas correctamente (consulte la página 2).

### El sistema de calefacción o refrigeración no responde

- Presione **Mode** (modo) para configurar el sistema de calefacción (consulte la pág. 5) Asegúrese de que la temperatura deseada sea más alta que la temperatura interior.
- Presione **Mode** (modo) para configurar el sistema de refrigeración (consulte la pág. 5) Asegúrese de que la temperatura deseada sea más baja que la temperatura interior.
- Revise el interruptor de circuito y, si es necesario, reinicielo.
- Asegúrese de que el interruptor de suministro de energía del sistema de calefacción y refrigeración esté encendido.
- Asegúrese de que la puerta del sistema de calefacción esté bien cerrada.
- Espere 5 minutos para que responda el sistema.

### El mensaje "Cool On" (refrigeración activada) (o "Heat On") (calefacción activada) está destellando.

- La función de la protección del compresor está funcionando. Espere 5 minutos para que el sistema se vuelva a iniciar de forma segura, sin dañar el compresor.

### La calefacción auxiliar se ejecuta en la refrigeración

- Para los sistemas con bomba de calor, verifique que no haya un cable adherido a W en los sistemas UWP. Consulte "Sistemas de cableado de bombas de calor" de la página 4.

### La refrigeración se ejecuta con la activación de la calefacción

- Para los sistemas con bomba de calor, verifique que no haya un cable adherido a W en los sistemas UWP. Consulte "Sistemas de cableado de bombas de calor" de la página 4.



### PRECAUCIÓN: PELIGRO DE ELECTROCUCIÓN

Puede causar descargas eléctricas o daños al equipo. Desconecte el suministro eléctrico antes de comenzar la instalación.



### PRECAUCIÓN: RIESGOS DE DAÑOS AL EQUIPO

Se evita la protección del compresor durante la prueba. Para prevenir daños al equipo, evite encender y apagar rápidamente el compresor.



### PRECAUCIÓN: AVISO SOBRE EL MERCURIO

Si este producto está reemplazando a un equipo de control existente que contiene mercurio en un tubo sellado, no coloque dicho equipo en la basura. Contacte al organismo encargado del manejo y disposición de desechos de su localidad para obtener instrucciones sobre cómo reciclar y desechar adecuadamente.

## Asistencia al cliente

Para obtener asistencia con este producto, visite **[customer.resideo.com](http://customer.resideo.com)**.

O llame al número gratuito del servicio de atención al cliente, **1-800-468-1502**.

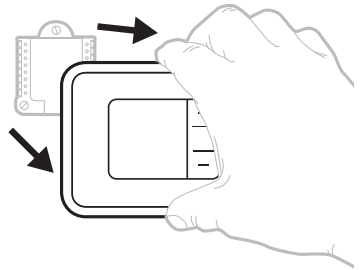

Hale para retirar el termostato de la UWP.



**resideo**

[www.resideo.com](http://www.resideo.com)

Resideo Technologies Inc.  
1985 Douglas Drive North, Golden Valley, MN 55422  
1-800-468-1502  
33-00520EFS-01 M.S. 04-20 | Impreso en EE. UU.

© 2020 Resideo Technologies, Inc. All rights reserved.  
The Honeywell Home trademark is used under license  
from Honeywell International, Inc. This product is manu-  
factured by Resideo Technologies, Inc. and its affiliates.  
Tous droits réservés. La marque de commerce Honeywell  
Home est utilisée avec l'autorisation d'Honeywell  
International, Inc.  
Ce produit est fabriqué par Resideo Technologies, Inc. et  
ses sociétés affiliées.  
Todos los derechos reservados. La marca comercial  
Honeywell Home se utiliza bajo licencia de Honeywell  
International, Inc.  
Este producto es fabricado por Resideo Technologies, Inc.  
y sus afiliados.



33-00520EFS-01