

Tockabjär Drive In



Framsida



Höger långsida

Tockabjär Drive In är ett modernt miljöhus anpassat efter moderna människors livsvillkor samtidigt som det tar hänsyn och framhäver sitt omgivande vackra landskap. Miljöhuset består av två delar: ett frostsäkert tätt förvaringsutrymme med betonggolv för kärl, samt ett spaljeklätt utomhusrum med glastäckt tak.

Drive In
Miljöhuset är anpassat för att det ska vara enkelt och smidigt att källsortera om du kommer med bil eller cykel.

Ramar in
Miljöhuset framhäver sin omgivning genom att rama in och styra blicken till naturen.

Blip!
Med hjälp av fjärrkontroll öppnas alla håll in till källsoteringen på en gång.

Hänsyn
Miljöhuset vilar på pålar som gör liten åverkan i landskapet. Trä har valts som material för att smälta in i sin omgivning.

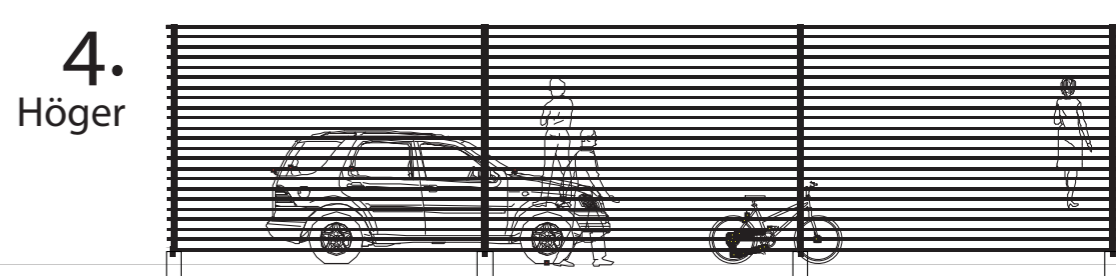
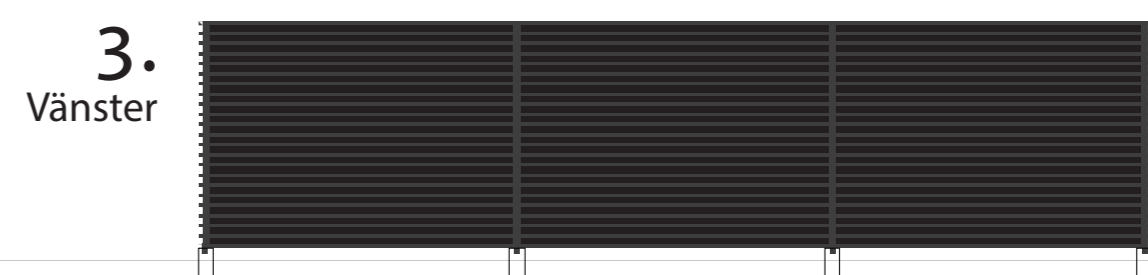
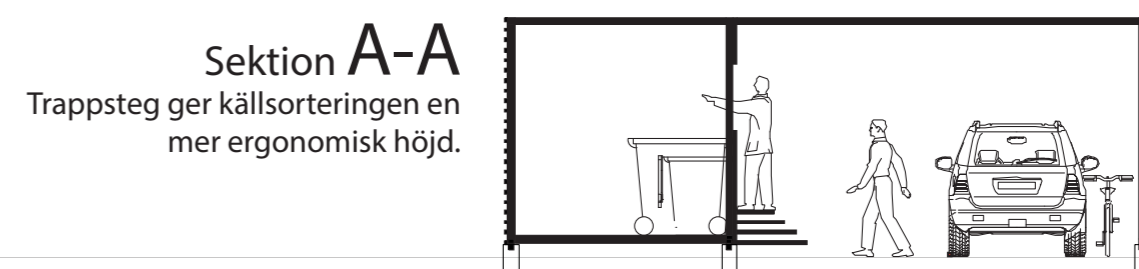
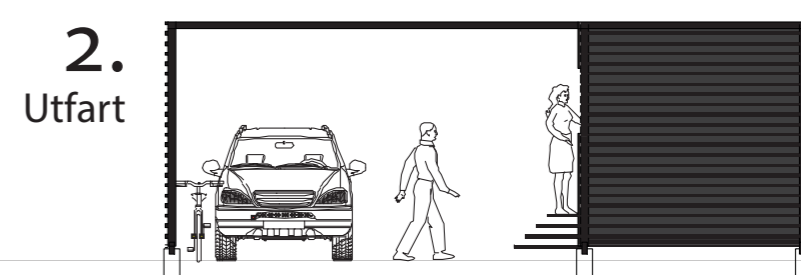
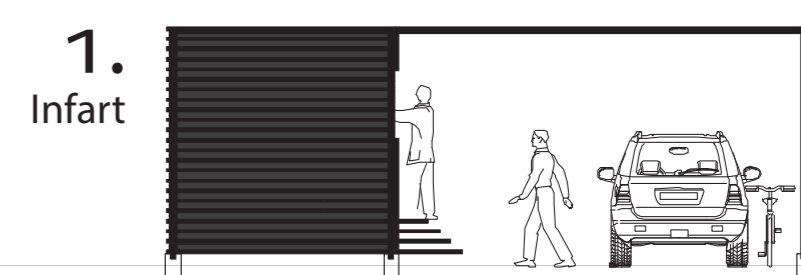
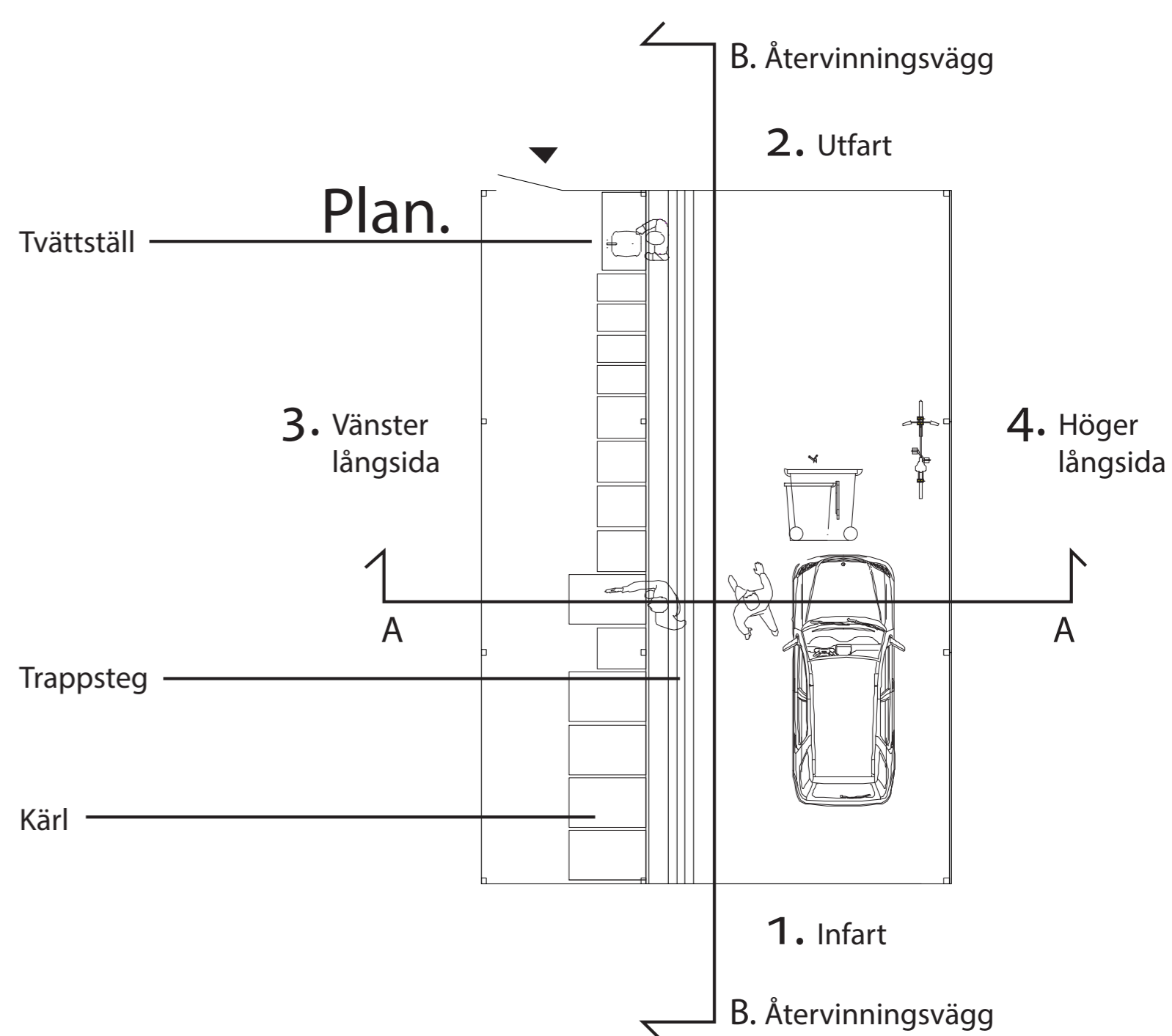
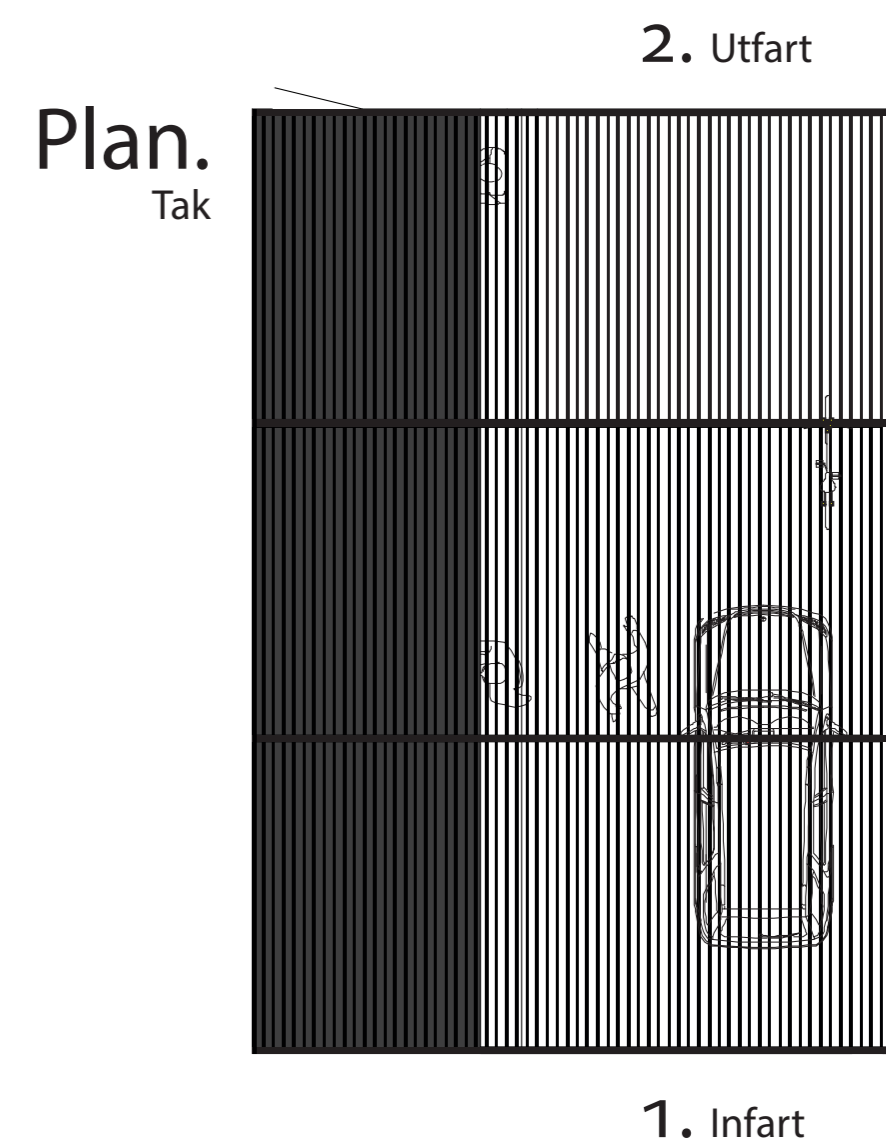

Sektion B-B Återvinningsvägg

Källsoteringskärnen är visuellt dolda bakom en vägg. På så sätt behöver inte den som källsortera uppleva de oglamörösa kärnen. I miljöhuset finns fina detaljer som sätter guldkant på tillvaron och som gör det enkelt att hålla sig och sina medtagna källsoteringsbehållare rena och fräscha.



Blandare till tvättstall

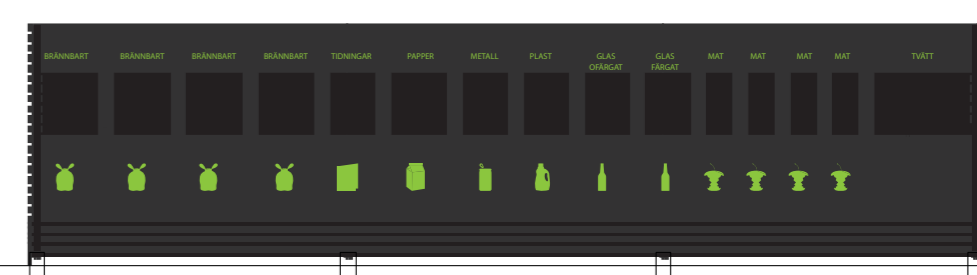

0m 10m 1:100, A1