



• COVID •

Alcohol 96°	582	Mascarilla infantil reutilizable	578
Alfombra desinfectante.....	585	Mascarilla quirúrgica infantil	578
Cinta adhesiva de señalización.....	592	Mascarillas FFP2.....	577
Cinta de señalización	592	Mascarillas higiénicas.....	577
Dispensador automático con soporte de gel o jabón.....	588	Mascarillas quirúrgicas	577
Dispensador automático de gel o jabón.....	588	Pantalla de protección modular L.....	584
Dispensador manual de gel o jabón.....	587	Pantalla de protección modular U.....	584
Esterilizador de sobremesa.....	590	Pantalla de protección separadora.....	584
Gafas de protección	579	Pantallas de protección colgante	583
Gafas de protección policarbonato.....	579	Pantallas de protección para mostrador	583
Gel antiséptico	581	Papelera contenedor de plástico	591
Gel hidroalcohólico.....	581	Papelera contenedor metálico.....	591
Guantes desechables.....	587	Pictogramas de señalización coronavirus	592
Jabón líquido de manos	588	Portamascarillas.....	578
Jabón líquido de manos bactericida.....	588	Protección facial	580
Limpiador desinfectante.....	581	Purificador de aire espacios pequeños.....	589
Limpiador desinfectante para cocinas.....	586	Purificador de aire espacios grandes.....	590
Limpiador higienizante desinfectante para superficies y mobiliario.....	586	Purificador de aire espacios medianos	589
Limpiador quitaolor desinfectante.....	586	Soporte para caja de guantes.....	582
Limpiahogar ambientador desinfectante.....	586	Soporte para pantalla de protección de techo.....	583
Llavero anticontacto	585	Soportes dispensador de gel	582
Mampara de protección de pie.....	585	Soportes dispensador de gel y guantes.....	582
Máquina generadora de ozono	590	Spray higienizante	585
Mascarilla higiénica infantil reutilizable	578	Termómetros.....	580
Mascarilla higiénica reutilizable neopreno.....	577	Toallitas desinfectante para superficie	586
		Toallitas higienizantes.....	585

PROTECCIÓN RESPIRATORIA

UNE-EN 149:2001+A1:2010.

En esta norma se resumen los requisitos mínimos que deben cumplir las mascarillas autofiltrantes empleadas como dispositivos de protección respiratoria contra partículas.

CLASIFICACIÓN

Se clasifican en función de su rendimiento y de su fuga hacia el interior total máxima.

CLASE	FFP1	FFP2	FFP3
% de eficiencia mínima	78%	92%	98%
Fuga total hacia el interior	22%	8%	2%
Factor de protección nominal	4,5	12,5	50
FPA (Factor de protección asignado)	4 X	10 X	20 X

PROTECCIÓN RESPIRATORIA DE USO CORTO

FFP1 8H EN149

Factor de Protección Nominal x4

APLICACIONES

PROTECCIÓN SUSTANCIAS

Polvo de cemento, harina, carbonato de calcio, grafito, algodón...

Protección contra las partículas de polvo no tóxicas y/o aerosoles de base acuosa.

FFP2 8H EN149

Factor de Protección Nominal x12

APLICACIONES

PROTECCIÓN SUSTANCIAS

Madera blanda no tratada, molienda, corte, soldadura, fresado, carbón, fibra de vidrio, fibra mineral, grafito, pesticida en polvo...

Protección contra aerosoles sólidos y/o líquidos ligeramente tóxicos o irritantes.

FFP3 8H EN149

Factor de Protección Nominal x50

APLICACIONES

PROTECCIÓN SUSTANCIAS

Amianto (sin manipulación), pesticida en polvo, polvo de productos biológicos, farmacéuticos, madera tratada, madera dura (exótica), cromo, piedra caliza, plomo, grafito...

Protección contra aerosoles sólidos y/o líquidos indicados como tóxicos.

¿QUÉ DEBO TENER EN CUENTA A LA HORA DE COMPRAR UNA MASCARILLA?



ATENCIÓN: Las mascarillas son solo un medio complementario de protección. Es fundamental seguir cumpliendo con el resto de medidas preventivas recomendadas por el Ministerio de Sanidad.

¿Qué mascarilla necesito según mi situación?

PERSONAS SANAS

PERSONAS ENFERMAS

PERSONAS EN CONTACTO CON EL VIRUS



Mascarillas higiénicas



Mascarillas quirúrgicas



Mascarillas EPI

Mascarillas higiénicas

No son un producto sanitario. Evitan que una persona enferma contagie.

Mascarillas quirúrgicas

Evitan que una persona enferma contagie. No previenen el contagiarse uno mismo.

Duración

Depende del uso podría durar hasta unas 14 horas siempre y cuando no se moje o se contamine con secreciones

Conservación

Una vez retirada, la guardamos doblándola de manera que quedela parte interna hacia adentro y protegida dentro de una bolsa.

MASCARILLAS HIGIÉNICAS: son un complemento a las medidas de distanciamiento físico e higiene recomendadas por el Ministerio de Sanidad en el contexto de la pandemia de la COVID-19.

MASCARILLAS QUIRÚRGICAS: son las que acostumbramos a ver en ambientes clínicos. Su objetivo es evitar que el personal sanitario y los pacientes infectados (o sospechosos de estarlo) transmitan agentes infecciosos. Están diseñadas para filtrar el aire exhalado.

Tipos de mascarillas Quirúrgicas: TIPO I (menos eficaz) y TIPO II (más eficaz).

MASCARILLAS EPI: Este tipo de mascarillas son Equipos de Protección Individual (EPI) y se recomiendan fundamentalmente para su empleo por profesionales para crear una barrera entre un riesgo potencial y el usuario. Según su eficacia de filtración pueden ser de tres tipos: FFP1, FFP2, y FFP3. Por su parte, aquellas con filtros contra partículas se dividen en P1, P2 y P3.

¿CÓMO SE COLOCA UNA MASCARILLA?



Lávate las manos durante 40-60 segundos antes de manipularla.

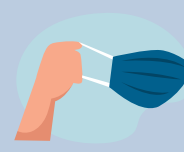

Toca solo las gomas de la mascarilla.



Póntela sobre nariz y boca, asegurándote de que no quedan grandes espacios entre tu cara y la mascarilla.



Pasa las bandas elásticas por detrás de tus orejas.



Pellizca la pinza nasal para ajustarla bien a la nariz.



Evita tocar la parte exterior de la mascarilla. Si lo haces, lávate las manos antes y después.



Antes de quitarte la mascarilla, lávate las manos.



Retírala tocando sólo las bandas elásticas.

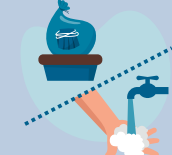

Para desecharla, introdúcela en una bolsa de plástico. Deposítala cerrada en la basura y lávate las manos.

¿QUÉ TIPO DE MASCARILLA DEBEN USAR NIÑOS Y NIÑAS?

- Niños y niñas sanos a partir de 3 años deben usar mascarillas higiénicas. Es importante que un adulto supervise la colocación, el uso y la retirada de las mascarillas.
- Niños y niñas positivos por COVID-19, mascarillas quirúrgicas o higiénicas con especificación UNE.

A



CÓD.

120722



HIGIÉNICA

MASCARILLA HIGIÉNICA

Mascarilla higiénica azul desechable de 3 capas no reutilizable. Acabado termosellado, con elásticos de fijación y pinza adaptable en nariz para un firme ajuste. No uso médico. Proporciona una buena permeabilidad al aire. Aretes altamente elásticos. 3 capas. Exterior 1: Non-Woven (polipropileno), capa media: Meltblown (90% polipropileno, 10% viscosa), exterior 2: Non-Woven (polipropileno). Medidas: 180 x 100 mm. **La mascarilla.**



B

TIPO IIR

FILTRACIÓN
≥ 98%

QUIRÚRGICA



CÓD.

COLOR

159757

AZUL

MASCARILLA QUIRÚRGICA

Mascarilla quirúrgica homologada de tipo IIR con filtrado. Fabricado con 3 capas de tela non-woven o no tejida, con tres pliegues que ofrecen protección respiratoria de una dirección, es decir, capturan el fluido corporal de nariz y boca que sale del usuario/a, protegiendo así a las demás personas que puedan estar cerca, de un posible contagio. Material transpirable que no irrita la piel, con dos gomas elásticas acolchadas que se colocan detrás de las orejas para sujetarla. Además incluye una tira nasal moldeable y ajustable. Esta mascarilla quirúrgica desechable cumple con las normativas EN14683:2019 sobre dispositivos médicos, cumple el porcentaje de la resistencia del material a la penetración de bacterias o BFE. Eficiencia de filtración bacteriana 98%. Con certificado CE. **La mascarilla.**

C



TIPO I

CÓD.

COLOR

159758

NEGRO

159917

ROSA

FILTRACIÓN
≥ 95%

QUIRÚRGICA



MASCARILLA QUIRÚRGICA

Mascarilla quirúrgica homologada de tipo 1 con filtrado. Fabricado con 3 capas de tela non-woven o no tejida, con tres pliegues que ofrecen protección respiratoria de una dirección, es decir, capturan el fluido corporal de nariz y boca que sale del usuario/a, protegiendo así a las demás personas que puedan estar cerca, de un posible contagio. Material transpirable que no irrita la piel, con dos gomas elásticas acolchadas que se colocan detrás de las orejas para sujetarla. Además incluye una tira nasal moldeable y ajustable. Esta mascarilla quirúrgica desechable cumple con las normativas EN14683:2019 sobre dispositivos médicos, cumple el porcentaje de la resistencia del material a la penetración de bacterias o BFE. Eficiencia de filtración bacteriana 95%. Con certificado CE. **La mascarilla.**

D

FFP2

FILTRACIÓN
≥ 94%

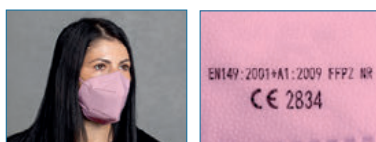

CÓD.

COLOR

160175

AZUL

160094

BLANCA

160095

NEGRA

160176

ROSA

MASCARILLA FFP2 DE COLOR

Mascarilla autofiltrante de protección y seguridad FFP2. Con doble protección, tanto para el portador de la mascarilla como para las personas del entorno. Fabricación de 5 capas y acabado termosellado, incluyendo bandas elásticas de fijación a juego, pinza adaptable en nariz para un firme ajuste y ajustador craneal en color blanco. Presentada en bolsa individual. Catalogada como EPI (Equipo de Protección Individual) según la Norma Europea EN 149:2001+A1:2009 por organismo notificado nº. 2834, con marcado CE. Eficacia mínima de filtración ≥ 94%. Modelo desechable, no reutilizable. **La mascarilla.**

E



HIGIÉNICA

FILTRACIÓN
≥ 90%

69 LAVADOS



CÓD.

COLOR

160320

AZUL

160319

NEGRA

MASCARILLA HIGIÉNICA REUTILIZABLE NEOPRENO

Mascarilla higiénica reutilizable elástica. Fabricada en tela soft shell, con propiedades hidrófugas y antibacterianas. Costura frontal ergonómica para un cómodo ajuste en boca y nariz. Certificación UNE 0065. Eficacia de filtración bacteriana: >90%. Altamente resistente, hasta 69 lavados. Se aconseja lavar como mínimo a 60°C. Medidas desplegada: 350 x 140 mm. **La mascarilla.**



Unidad mínima de venta.



Permite apertura de envase.



Medidas: ancho x alto x profundidad.

PROTECCIÓN RESPIRATORIA



A

QUIRÚRGICA



TIPO I

FILTRACIÓN
≥ 98%

CÓD.
159488

MASCARILLA QUIRÚRGICA INFANTIL

Mascarilla quirúrgica desechable de 3 capas para uso infantil. 3 pliegues que provocan un mejor ajuste nasal. Con cintas para atar. Ajustable y adaptador nasal. Higiénica y estéril de un solo uso. Máximo 4/7 horas. Indicada para niños de 3 a 12 años. Certificado CE. **La mascarilla.**



KIDS



B

KIDS

UNE EN-149

95 LAVADOS

FILTRACIÓN
> 95%

159513-159514



159511-159512

CÓD.	MODELO	TALLA
159511	HÉROES	3-6 AÑOS
159513	PRINCESAS	3-6 AÑOS
159512	HÉROES	6-12 AÑOS
159514	PRINCESAS	6-12 AÑOS

MASCARILLA INFANTIL REUTILIZABLE

Mascarilla de protección infantil reutilizable, lavable y regulable. Resistente a la penetración de efecto hidrófugo con filtración de partículas >95% (UNE-EN149). Resistencia hasta 95 lavados. **La mascarilla.**



C

HIGIÉNICA

FILTRACIÓN
≥ 90%

KIDS

UNE 0065

25 LAVADOS

CÓD.	COLOR
160323	AZUL
160321	BLANCA
160322	ROJA

MASCARILLA HIGIÉNICA INFANTIL REUTILIZABLE

Mascarilla higiénica para niño, reutilizable y elástica. Fabricada en soft shell, con costura frontal ergonómica para un cómodo ajuste en boca y nariz. La colocación, uso y retirada de la mascarilla deben estar supervisadas por un adulto. Altamente resistente, hasta 25 lavados. Se aconseja lavar como mínimo a 60°C. Fabricada según especificación UNE 0065. Medidas desplegada: 290 x 115 mm. **La mascarilla.**



ACCESORIOS PROTECCIÓN RESPIRATORIA

D

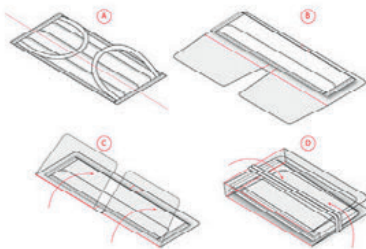

CÓD.
159771

PORTAMASCARILLA

Portamascarillas en resistente material PP. Su tamaño compacto permite guardarlo cómodamente en el bolsillo o en el bolso gracias al original tipo de cierre, proporcionado por las bandas elásticas de la mascarilla (mascarilla no incluida). Con práctico sistema de plegado, diseñado para obtener un rápido acceso a la misma. Fácil de desinfectar después de cada uso. Medidas: 85 x 60 x 1 mm. **El portamascarillas.**



E

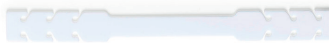

CÓD.	COLOR
159773	BLANCO
159774	NEGRO

AJUSTADOR MASCARILLA

Confortable ajustador flexible para mascarilla, en resistente y suave silicona. Fácil de desinfectar después de cada uso, con 3 posiciones de ajuste. Presentado en bolsita individual. Medidas: 194 x 18 x 2 mm. **El ajustador.**



F



CÓD.
159772

PORTAMASCARILLA

Portamascarillas en resistente material PP de acabado sólido y en tono blanco mate. Ideal para el transporte y la protección de todo tipo de mascarillas y para la creación de sets con diversos productos higiénicos. Fácil de desinfectar después de cada uso. Medidas: 190 x 12 x 105 mm. **El portamascarillas.**



INFORMACIÓN GENERAL

Los ojos deben protegerse frente a toda una serie de peligros, incluidos los impactos de partículas que se mueven a gran velocidad y metal fundido o sólidos calientes. Y la penetración de polvo, gases y productos químicos. Cualquiera de ellos puede provocar graves daños (a menudo irreversibles) en la vista. Es por ello que su administración debe entregarle una protección ocular si existe la posibilidad de que se encuentre con alguno de estos riesgos mientras desempeña su trabajo.



TIPOS BÁSICOS DE PROTECTORES OCULARES



Gafas de seguridad con cristales de vidrio o acetato reforzados.



Gafas de montura integral con cristales de acetato o policarbonato.



Pantallas faciales que se ajustan al casco de seguridad estándar.

Todos los protectores oculares deben cumplir con las normas nacionales o europeas. Los cristales pueden tener distintos grados, en función del nivel de protección necesario:



A Contra productos químicos, polvo o gas.



B Contra impactos de partículas volátiles.



C Protección mixta.



Los protectores oculares deben pasar rigurosas pruebas para cumplir con los requisitos de la norma europea EN166.

Las gafas de seguridad pueden ofrecer una buena protección contra partículas volátiles, pero no necesariamente ofrecerán la protección necesaria contra productos químicos, polvo o gas.

Las gafas de montura integral deben estar marcadas con el grado oportuno de la norma EN166 para que aporten la protección adecuada.

EPI DE CATEGORÍA 2

Los protectores oculares, con lentes planas o graduadas, son EPI de categoría 2. Deben ser examinados y homologados por un laboratorio europeo certificado. Este examen permite mostrar el rendimiento del equipo en base a los criterios de la norma. Los símbolos correspondientes al nivel de rendimiento obtenido se marcan en la montura y en las lentes.

EN 166

especificaciones generales (gafas, gafas panorámicas, viseras y gafas graduadas)

EN 169

filtros para soldadura

EN 170

filtros ultravioleta

EN 172

filtros solares en campo industrial

PROTECCIÓN OCULAR

faru

A

CÓD.
76119

GAFAS DE PROTECCIÓN POLICARBONATO

Diseñadas para proteger la entrada al ojo de partículas a alta velocidad (impacto de baja energía). Se ajustan a la norma EN166. Poder refractivo de las lentes Clase 1. Ajuste universal. Son ideales para su uso por visitantes o para visitas del personal a zonas peligrosas para los ojos. No están indicados para utilizarse con herramientas de cartuchos explosivos. No son para el uso en trabajos de soldaduras ni delante de altos hornos. Se pueden llevar sobre las propias gafas graduadas del usuario. Peso: 40 g. **Caja de 10 unidades.**



faru **B**



CÓD.
155713

GAFAS DE PROTECCIÓN POLICARBONATO

Protección anti-impactos. La lente envolvente protege a la vez que proporciona un campo de visión superior. Las patillas delgadas y flexibles ofrecen un ajuste cómodo, y permiten llevar la gafa con auriculares o cascos. Normativa y clase óptica de las gafas envolventes C540. Estas gafas transparentes de seguridad están diseñadas para proteger contra la entrada al ojo de partículas a alta velocidad (impacto de baja energía). Se ajustan a los requisitos de EN166. Mantener fuera del contacto con abrasivos, disolventes o vapores de disolventes. Guardar en su bolsa cuando no estén en uso. Lavar las lentes y montura con agua jabonosa templada. Transparentes. **Las gafas.**



C

CÓD.
154360

GAFAS DE PROTECCIÓN

Gafas de policarbonato monobloque. Montura con junta de TPE para proteger los ojos de proyecciones sólidas o líquidas. Cinta elástica en neopreno con hebilla de ajuste para un mejor confort. La inclinación de la montura permite un ajuste fino para un mejor confort. Protecciones laterales. **Las gafas.**



Unidad mínima de venta.



Permite apertura de envase.



Medidas: ancho x alto x profundidad.

PROTECCIÓN OCULAR

A



CÓD.

159486

GAFAS DE PROTECCIÓN PANORÁMICAS

Gafas de protección panorámicas con montura flexible de PVC. Cinta elástica tejida. Tratamiento antivaho. Talla ajustable. Con certificado CE. Color transparente. **Las gafas.**

PROTECCIÓN FACIAL TRANSPARENTE

B



CÓD.

159433

PROTECTOR FACIAL TRANSPARENTE

Protección Glasspack de 400 micras. Con cinta ajustable. Evita el vaho. Transparente. Medidas: 330 x 235 mm. **El protector.**

C



CÓD.

159438

PROTECTOR FACIAL TRANSPARENTE

Protector facial transparente premium contra salpicaduras. Con foam de confort de 2 cm de grosor que evita marcas en el rostro. Lavable y reutilizable. Con certificado CE. Medidas: 330 x 219 mm. **El protector.**

D



CÓD.

159770

PANTALLA PROTECTORA BUCONASAL

Pantalla buconasal en resistente material PET, con protector para barbilla y cómodo elástico de ajuste para la cabeza. Proporciona aislamiento frente a salpicaduras y partículas en zonas especialmente sensibles, como el área de la nariz y la boca. Fácil de desinfectar después de cada uso y especialmente diseñado para situaciones en las que resulta necesario que la boca resulte visible (reuniones, lectura de labios por sordomudos). Fabricada con materiales aptos para el contacto con la piel, con terminaciones diseñadas para un uso prolongado, sin provocar incomodidad o irritaciones. De fácil montaje. Medidas: 170 x 85 mm. **El protector.**

TERMÓMETROS

MxOnda

E



CÓD.

159440

TERMÓMETRO INFRARROJO

Termómetro infrarrojo IR sin contacto, medición de temperatura de la frente. Baterías reemplazables. Usa pilas AAA. Pilas no incluidas. **El termómetro.**

JOCCA

HOME & LIFE

F

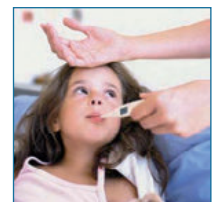

CÓD.

59859

TERMÓMETRO CLÍNICO DIGITAL

Apto para uso en la axila, oral o rectal. Indica la temperatura corporal en 60 segundos. Señal acústica de aviso. Pantalla digital de fácil lectura. Apagado automático. Medición rápida y precisa. Funciona con 1 pila LR41, incluida. Se recomienda incluir en el botiquín. Material plástico. Medidas: 140 x 20 mm. Peso: 0,20 kg. **El termómetro.**

• **BACTERIGEL G-2:**

Solución antiséptica para piel y manos. Líquido, lo que permite pulverizarlo gracias a su spray, ahorrando producto y resultando altamente eficiente ya que llega a toda la palma de la mano, sirviendo también para ser usado como desinfectante de móviles, teclados, pomos puertas,.... Elimina el 99,9% de virus, bacterias, hongos y gérmenes. **Cumple la norma europea UNE 14476** - activo frente a todos los virus con envoltorio (coronavirus). Base alcohólica (60% alcohol) y amonio cuaternario. Ph neutro. Registro sanitario en Ministerio Sanidad. **Testado para pieles sensibles bajo control dermatológico.** REGISTRO 463-DES

• **BACTERIGEL G-3:**

Gel viscoso antiséptico para piel y manos. Elimina 99,9% de los virus, bacterias y gérmenes. **Cumple la norma europea UNE 14476** - activo frente a todos los virus con envoltorio (coronavirus). Base alcohólica (70% alcohol) y clorhexidina. Ph Neutro. Registro sanitario en Ministerio de Sanidad. **Testado para pieles sensibles bajo control dermatológico.** REGISTRO 633-DES

• **BACTERIGEL G-4:**

Solución higienizante hidroalcohólica de rápida evaporación. Contiene 75% de alcohol. Contiene glicerina que aporta un elevado grado de suavidad. PH Neutro.



CÓD.	MODELO	CAPACIDAD
160149	TAPÓN	60 ml
160177	TAPÓN	250 ml
159509	TAPÓN	500 ml
159780	DOSIFICADOR	500 ml
160148	GARRAFA	5 l



GEL HIDROALCOHÓLICO ANTISÉPTICO PARA MANOS

Solución hidroalcohólica auto-secante para desinfección de piel sana y manos. Levuricida y fungicida. Diseñado especialmente para garantizar la higiene manual del personal. Cloruro de didecildimetilamonio 1%, Etanol 10%, Propan-2-ol 50%. Producto registrado en el Ministerio de Sanidad. **El bote.**



B

CÓD.	MODELO	CAPACIDAD
159781	SPRAY	500 ml
160178	GARRAFA	5 l



GEL ANTISÉPTICO PARA MANOS

Solución Antiséptica líquido para la piel sana y manos. Virucida, bactericida, fungicida. Elevado poder desinfectante gracias a su alto contenido en alcohol, reforzado con la presencia de un amonio cuaternario. Cumple la Norma UNE-EN 14476, frente a todos los virus con envoltorio (INCLUIDO CORONAVIRUS). Bactericida: UNE-EN 1276. Fungicida: UNE-EN 1650 contra hongos. Tratamiento higiénico de manos: UNE-EN 1500. Testado bajo control dermatológico y pediátrico. Apto para el uso en pieles sensibles en adultos y niños mayores de 3 años. Hidrata y suaviza la piel. Elimina 99,9% de Virus, Bacterias y gérmenes. **El spray o la garrafa.**



C

5 litros	G-4
CÓD.	
159434	



GEL HIDROALCOHÓLICO PARA MANOS

Solución hidroalcohólica auto-secante para desinfección de piel sana y manos. Diseñado especialmente para garantizar la higiene manual del personal. Cloruro de didecildimetilamonio 1%, Etanol 10%, Propan-2-ol 50%. 70% de alcohol. **La garrafa de 5 litros.**



D

60 ml	G-3	BP-3
CÓD.		
160151		

LIMPIADOR DESINFECTANTE MULTISUPERFICIES Y GEL HIDROALCOHÓLICO PARA MANOS

Potente desinfectante concentrado de triple acción: bactericida, fungicida y virucida, en base amonio cuaternario de uso puro, con alta persistencia aromática a eucalipto. Virucida: Cumple la Norma UNE-EN 14476, frente a todos los virus con envoltorio (incluido coronavirus). **El pack.**



HIGIENIZANTES PARA MANOS

dahi

A



Novedad
Nouveau
NEW!



CÓD.
159956

GEL HIDROALCOHÓLICO PARA MANOS

Ideal para la completa limpieza higiénica de las manos sin aclarado. La reducción de gérmenes es producida gracias a su contenido en TRIC LOSAN, CLORHEXIDINA y amonios cuaternarios que actúan como agentes antimicrobianos y antisépticos.

La garrafa de 25 l.

ALCOHOL

B



CÓD.
153575



ALCOHOL 96°

Líquido incoloro, volátil, de olor agradable y característico. Miscible con la mayor parte de los disolventes orgánicos; miscible con agua. **Bote de 250 ml.**

SOPORTES PARA DISPENSADORES

C

Novedad
Nouveau
NEW!



CÓD.
159546

SOPORTE DISPENSADOR DE GEL Y GANTES

Soporte de suelo fabricado en acero laminado. Dispensador de gel y guantes (gel y guantes no incluido). Medidas: 30 x 146 x 39 cm. **El soporte.**

Planning Sisplano

D

Novedad
Nouveau
NEW!



CÓD.
159606

SOPORTE DISPENSADOR DE GEL Y GANTES

Soporte de suelo fabricado en acero laminado. Dispensador de gel y guantes (gel y guantes no incluido). Medidas: 35 x 150 x 30 cm. **El soporte.**

Planning Sisplano

E

Novedad
Nouveau
NEW!



CÓD.	PRESENTACIÓN
159611	SIN DOSIFICADOR
159610	CON DOSIFICADOR 500 ml

SOPORTE DISPENSADOR DE GEL

Soporte dispensador de gel de sobremesa para ubicar en mostradores, recepciones o puestos de trabajo. Metal 100% reciclable pintado en gris. Medidas: 278 x 170 x 277 mm. **El soporte.**

Planning Sisplano

F

Novedad
Nouveau
NEW!



CÓD.	PRESENTACIÓN
159612	SIN DOSIFICADOR
159613	CON DOSIFICADOR VACÍO

SOPORTE DISPENSADOR DE GEL

Soporte dispensador de gel de sobremesa para ubicar en mostradores, recepciones o puestos de trabajo. Metal 100% reciclable pintado en gris. Medidas: 150 x 100 x 100 mm. **El soporte.**

Planning Sisplano

G

Novedad
Nouveau
NEW!



CÓD.
159614

SOPORTE METÁLICO PARA CAJA DE GANTES

Soporte metálico porta caja de guantes. Caja no incluida. Medidas: 15 x 30 x 9 cm. **El soporte.**

PANTALLAS DE PROTECCIÓN

Q-CONNECT®

A

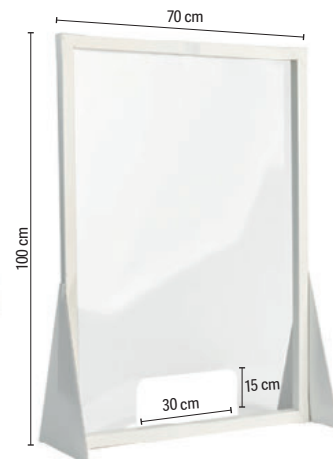
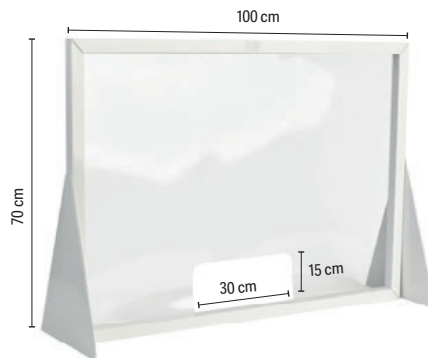

CÓD.	MODELO
159782	VERTICAL
159783	HORIZONTAL

PANTALLA DE PROTECCIÓN PARA MOSTRADOR

Pantalla de protección con perfil de cartón. Ligera pero estable. Ideal para el intercambio de documentos o pequeños objetos gracias a la ventana central inferior. Incluye dos peanas para una estabilidad más segura. Limpiar sólo con agua y jabón. Disponible en dos posiciones. Medidas de la ventana: 30 x 15 cm. **La pantalla.**

EXACOMPTA

B

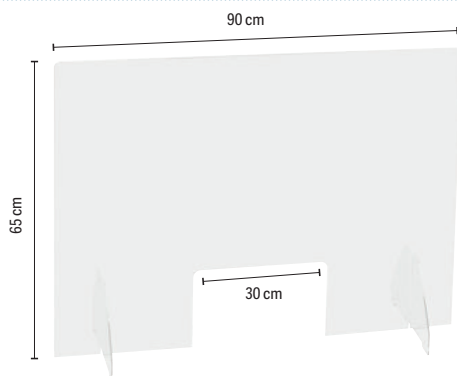

CÓD.
159435

PANTALLA DE PROTECCIÓN PARA MOSTRADOR

Pantalla de protección de pie para mostrador. PMMA 4 mm. Soporte de ángulo independiente. Material hermético para prevenir la propagación de virus o microbios. Rígido y resistente a UV. Hecho en Europa. 5 años de garantía. Color transparente. Montaje no incluido. Ventana: 30 cm. Medidas: 90 x 65 cm. **La pantalla.**

EXACOMPTA

C

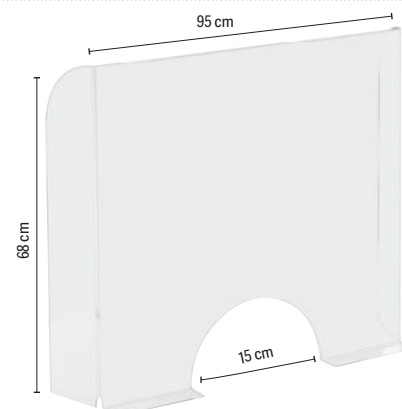

CÓD.
159432

PANTALLA DE PROTECCIÓN PARA MOSTRADOR

Pantalla de protección de pie para mostrador premium. PMMA 4 mm. Material hermético para prevenir la propagación de virus o microbios. Rígido y resistente a UV. Hecho en Europa. 5 años de garantía. Color transparente. Montaje no incluido. Apertura 15 cm. Medidas: 95 x 68 cm. **La pantalla.**

archivo® 2000 D

CÓD.	MEDIDAS
159540	120 x 75 cm
159541	90 x 67,5 cm
159542	85 x 75 cm
159543	75 x 85 cm



PANTALLA DE PROTECCIÓN PARA MOSTRADOR

Pantalla de protección para mostrador. Ventana de 30 x 15 cm. Fabricado en metacrilato transparente de 4 o 5 mm de espesor. Brinda protección creando una barrera entre sus clientes y el personal de trabajo. Montaje no incluido. **La pantalla.**

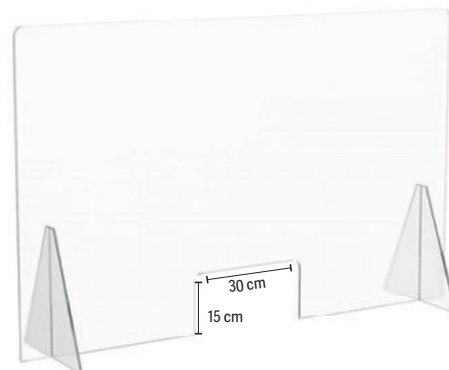

archivo® 2000

E

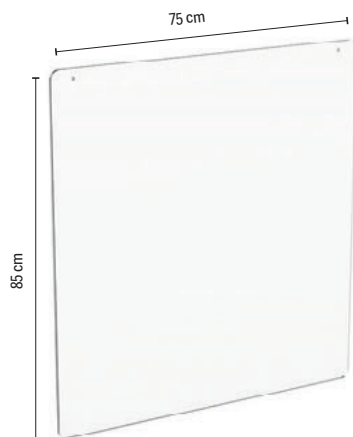

CÓD.
159545

SOPORTE PARA PANTALLA DE PROTECCIÓN DE TECHO

Fijación de acero para pantallas de protección de techo. Soporte de alta resistencia hasta 40 kilos. Extensible hasta 3 metros. No incluye tornillería. Las pantallas de protección colgantes incluyen dos agujeros perforados para facilitar su colocación. **El soporte.**

CÓD.
159544

PANTALLA DE PROTECCIÓN COLGANTE

Pantalla de protección colgante. Metacrilato transparente. Dispone de un orificio en cada esquina, que permite colocar la pantalla tanto vertical como horizontalmente. Estructura rígida, ligera y extrarresistente de rápida instalación. Superficie no porosa que permite su desinfección de una forma muy sencilla y segura. Limpiar solo con agua y jabón, no permite utilizar lejía o alcohol. Alto brillo y perfecta visibilidad a ambos lados. Ideal para farmacias, supermercados, recepciones, hoteles, oficinas, tiendas y comercios. Kit de fijación no incluido. Medidas: 75 x 85 cm. **La pantalla.**



Unidad mínima de venta.



Permite apertura de envase.



Medidas: ancho x alto x profundidad.

PANTALLAS DE PROTECCIÓN

archivo®
2000

A

**Novedad
Nouveau
NEW!**

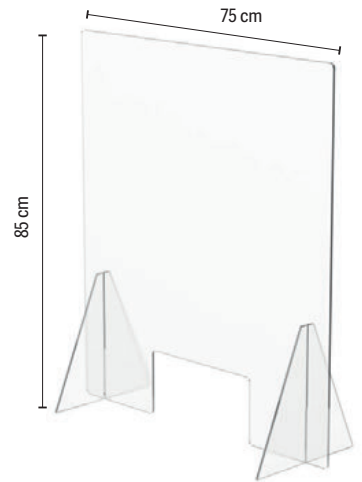

CÓD.

159806

PANTALLA DE PROTECCIÓN PARA MOSTRADOR

La solución ideal para intercambiar documentación o pequeños objetos, manteniendo todas las medidas de seguridad. Ventana en la parte central inferior para intercambiar documentación: 300 x 150 mm. Metacrilato transparente. Incluye dos peanas de 30 x 30 cm que garantizan su estabilidad total. Superficie no porosa que permite su desinfección de una forma sencilla y segura. Limpiar sólo con agua y jabón. No utilizar lejía o alcohol. Medidas: 75 x 85 cm. Ventana de 30 x 15 cm. **La mampara.**

archivo®
2000

B

**Novedad
Nouveau
NEW!**



CÓD.

159808

PANTALLA DE PROTECCIÓN MODULAR L

Pantalla de protección modular de oficina, fabricada en metacrilato transparente. Perfecta visibilidad a ambos lados de la mampara. Estructura rígida y resistente a golpes. Rápida instalación y limpieza. Medidas para puesto individual en forma de L: 90 x 75 cm (ancho paneles) x 60 cm (alto). **El pack de 2 pantallas.**

archivo®
2000

C

**Novedad
Nouveau
NEW!**



CÓD.

159807

PANTALLA DE PROTECCIÓN MODULAR U

Pantalla de protección modular de oficina, fabricada en metacrilato transparente. Perfecta visibilidad a ambos lados de la pantalla. Estructura rígida y resistente a golpes. Rápida instalación y limpieza. Medidas para puesto individual en forma de U: 90 x 75 x 90 cm (ancho paneles) x 60 cm (alto). **El pack de 3 pantallas.**

archivo®
2000

D

**Novedad
Nouveau
NEW!**

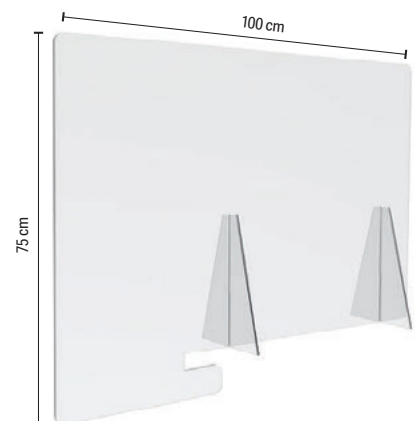
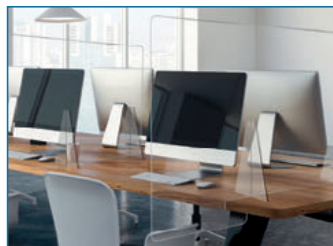

CÓD.

159809

PANTALLA DE PROTECCIÓN SEPARADORA

Pantalla de oficina separadora ideal para garantizar la seguridad en puestos de trabajo de telemarketing y en oficinas. Fabricada en metacrilato transparente. Dispone de ranura de seguridad antivuelco (35 mm) que encaja bajo el tablero y garantiza su estabilidad. Estructura rígida y resistente de rápida instalación. Limpiar sólo con agua y jabón. No permite el uso de lejía o alcohol. Incluye dos peanas de 20 x 29 cm y un voladizo de 10 cm. Medidas: 100 x 75 cm. **La mampara.**

PANTALLAS DE PROTECCIÓN



A

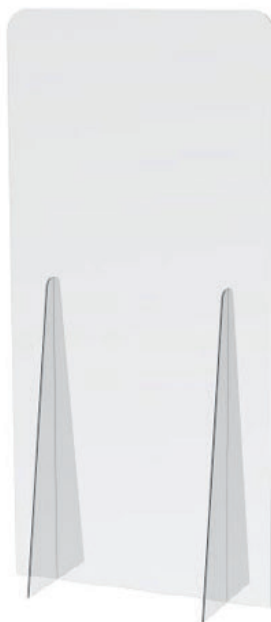

CÓD.	MEDIDAS	TAMAÑO PEANAS
159810	90 x 185 cm	40 x 120 cm
159811	75 x 140 cm	30 x 65 cm

MAMPARA DE PROTECCIÓN DE PIE

Mampara de protección de pie. Ideales para su uso en fábricas, oficinas, restaurantes, hoteles, peluquerías y todo tipo de comercios, evitando el contacto directo de trabajadores y clientes. Fabricada en acrílico transparente. Perfecta visibilidad a ambos lados. Superficie no porosa que permite su desinfección de una forma muy sencilla y segura. Limpiar sólo con agua y jabón. Incluye dos peanas que garantizan su estabilidad total. **La mampara.**

ACCESORIOS HIGIENIZANTES Y DESINFECTANTES

Q-CONNECT®

B



CONSULTAR LÍQUIDOS DESINFECTANTES EN PÁGINAS 607 Y 608



CÓD.
159775

ALFOMBRA DESINFECTANTE

Alfombra desinfectante de dos compartimentos. Base fabricada en resistente y duradera goma antideslizante, procedente de materiales reciclados. Con dos zonas independientes y debidamente identificadas para desinfección y secado: Zona de desinfección para verter el líquido desinfectante (no incluido) fabricada en esponja absorbente, con depósito para evitar que se derrame el líquido y fijaciones para evitar deslizamiento. Zona de secado fabricada en resistente fieltro, con fijaciones para evitar deslizamiento. Reutilizable y fácil de limpiar después de cada uso, con alfombrillas desmontables para una cómoda limpieza. Medidas: 800 x 400 mm. **La alfombra.**

Q-CONNECT®

C

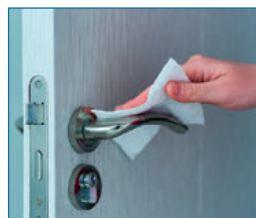

CÓD.
159776

TOALLITAS HIGIENIZANTES

Toallitas húmedas higienizantes hidroalcohólicas para limpieza y desinfección de manos y superficies de uso frecuente (smartphones, barras del carrito de la compra, teclados...). Fabricadas en material 100% compostable y presentadas en estuche de 12 unidades. Sobre monodosis de 2 ml. Contenido de alcohol: 70%. Medidas de la toallita desplegada: 155 x 165 mm. **La caja.**

Q-CONNECT®

D



CÓD.
159777

SPRAY HIGIENIZANTE

Spray higienizante en bote de 20 ml, fabricado en aluminio. Especialmente diseñado para una efectiva limpieza y desinfección de artículos de uso cotidiano como el teléfono móvil, mascarillas o la barra del carrito de la compra. Además, permite la desinfección de superficies de uso común como datáfonos, el teclado del cajero automático, manivelas de las puertas...etc. Evitar aplicación directa sobre las manos o la piel. Bote de 20 ml. **El spray.**

E

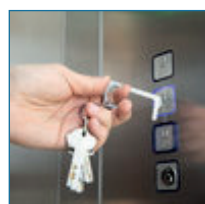

CÓD.
159778

LLAVERO ANTICONTACTO

Llavero higiénico anti-contacto, fabricado en resistente acero inox. Especialmente diseñado para evitar tocar con las manos superficies de uso común (manivelas de puertas, interruptores, grifos de uso público, cajeros automáticos...). Con cómodo troquel para el dedo. Medidas: 32 x 76 mm. **El llavero.**



Unidad mínima de venta.



Permite apertura de envase.



Medidas: ancho x alto x profundidad.

LIMPIADORES BACTERICIDAS



CÓD.	CAPACIDAD
160150	60 ml
160152	750 ml

LIMPIADOR HIGIENIZANTE DESINFECTANTE PARA SUPERFICIES Y MOBILIARIO BP-3

Potente desinfectante concentrado de triple acción: bactericida, fungicida y virucida, en base amonio cuaternario de uso puro, con alta persistencia aromática a eucalipto. Virucida: Cumple la Norma UNE-EN 14476, frente a todos los virus con envoltorio (incluido coronavirus). Bactericida y fungicida. **El bote pulverizador.**

Aunque este nuevo virus (SARS-CoV-2) no está disponible para testar en ensayos de eficacia, diferentes productos Sanytol (como Sanytol Multiusos, Sanytol Limpiahogar, Sanytol Gel Hidroalcohólico para manos, Sanytol Quitamanchas Desinfectante y Sanytol Hogar y Tejidos) se han ensayado contra otra cepa de la misma familia, el coronavirus humano 229E y han resultado efectivos en su eliminación. La comunidad científica asume que una misma familia de virus, en este caso coronavirus, presenta una estructura tan similar que su sensibilidad a los productos desinfectantes no debería variar. Así pues, es esperable que los productos SANYTOL mencionados sean efectivos contra el virus COVID-19.



B



CÓD.	CAPACIDAD
160181	1,2 l
160182	2 l

LIMPIAHOGAR MULTISUPERFICIES

Limpiador desinfectante multisuperficies eficaz contra las bacterias (como el S. aureus o E-coli) y hongos más comunes en el hogar (como el causante de la Candidiasis o el moho de los vegetales). También se ha probado su eficacia contra el virus de la gripe A (H1N1), coronavirus humano, herpes simplex tipo 1. Elimina sin esfuerzo la suciedad y además desinfecta en profundidad. En uso diluido es ideal para limpiar suelos y grandes superficies, como puertas o azulejos. En uso directo, desinfecta y elimina la suciedad difícil. Apto para todo tipo de suelos, incluso delicados como parquet o mármol. Todo tipo de superficies como lavabos, bañeras, fregaderos, encimeras. **El bote.**



C



CÓD.
160184



TOALLITAS DESINFECTANTES PARA SUPERFICIES

Toallitas desinfectantes multisuperficies que eliminan el 99,9% de los gérmenes de forma rápida y cómoda. Eficaz contra bacterias y hongos más comunes del hogar. Aroma de eucalipto. No mancha ni daña las superficies delicadas como la madera o el mármol. Toallitas biodegradables. Dermatológicamente testado. **Paquete de 24 toallitas.**



D



CÓD.
160185

LIMPIAHOGAR QUITAOLOR DESINFECTANTE

Pulverizador que elimina los malos olores de raíz, al eliminar los gérmenes que lo provocan y que deja un agradable aroma. Además, neutraliza los alérgenos provenientes de las esporas de los hongos, los alérgenos del polvo, del gato y alérgenos de polen. Ideal para olores persistentes de orina, mascotas, sudor corporal, vómito, humedad, pies, etc. **El bote de 500 ml.**



E



CÓD.
160183



LIMPIAHOGAR AMBIENTADOR DESINFECTANTE

Aerosol desodorizante y desinfectante de textiles y superficies que asegura una higiene perfecta. Elimina los malos olores de raíz. Perfume agradable. Su triple acción desinfecta entre otros: Bacterias: Pseudomonas aeruginosa, staphylococcus aureus, Escherichia coli, Enterococcus Hirae Hongos: Trichophyton (pie de atleta), Candida Albicans y Aspergillus Niger. Virus: Influenza virus A H1N1 (virus de la gripe), Adenovirus Type 5, Poliovirus Type 1 y Coronavirus humano 229E. Apto para superficies, cubo de basura, desagües, pomos, alfombras, cortinas, sofás, cojines, bolsas de deporte, camas de mascotas. Para el interior del coche, interior armarios, zonas con olor a cerrado o a humedad. **El bote de 300 ml.**



F



CÓD.
160180

LIMPIADOR DESINFECTANTE PARA COCINAS

Limpiador desinfectante desengrasante para cocinas que elimina el 99,9% de los gérmenes y hongos. Eficaz contra bacterias como la salmonella, la listeria o el E.coli, presentes en alimentos crudos. SIN lejía. No mancha la ropa ni daña las superficies. No desprende vapores en contacto con otros limpiadores. ELIMINA BACTERIAS Y GÉRMESES COMO POR EJEMPLO Candida albicans, Aspergillus Niger (moho), Microsporium canis, Trichosporon cutaneum, Trichosporon asahii, Herpes simplex tipo 1, Influenza A H1N1 (gripe), Ácaros del Polvo, Alérgenos del gato (Feld D1), Alérgenos del Polen, Esporas del moho. **El bote de 750 ml.**



GUANTES DESECHABLES

A **Novedad Nouveau NEW!**



CÓD.	TALLA
159436	ÚNICA

GUANTES DESECHABLES DE PLÁSTICO

Guantes de plástico desechables para trabajos de corta duración. Talla única. **La caja de 100 guantes.**

B **Novedad Nouveau NEW!**



CÓD.	TALLA
159490	M
159491	L

GUANTES DESECHABLES DE VINILO

Guantes de vinilo desechables, sin polvo. Especial para trabajos de corta duración. **La caja de 100 guantes.**

C **Novedad Nouveau NEW!**



CÓD.	TALLA
160173	M
160174	L

GUANTES DESECHABLES DE NITRILO

Guante 100% de nitrilo sensitive en color azul, totalmente carente de polvo lubricante. Texturizado en las yemas de los dedos, el puño con ribete asegura una fácil colocación y previene que se enrolle. Ambidiestro. **La caja de 100 guantes.**

DISPENSADORES DE GEL HIDROALCOHÓLICO Y JABÓN DE MANOS

Q-CONNECT®

D



CÓD.	REF.
72487	KF16549

DISPENSADOR MANUAL DE GEL O JABÓN

Dispensador manual, con visor azul transparente que permite ver el nivel de jabón. Color blanco. Capacidad 350 ml. Medidas: 80 x 90 x 190 mm. **El dispensador.**



Q-CONNECT®

E



CÓD.	REF.
75185	KF16758

DISPENSADOR MANUAL DE GEL O JABÓN

Fabricado en acero inoxidable. Puerta con cerradura. Capacidad 800 ml. Medidas: 114 x 178 x 56 mm. **El dispensador.**



Q-CONNECT®

F



CÓD.	REF.
36159	KF00884

DISPENSADOR MANUAL DE GEL O JABÓN

Fabricado en plástico. Puerta con cerradura. Con visor. Capacidad 1 litro. Color blanco/gris. Medidas: 135 x 235 x 95 mm. **El dispensador.**



TORK

G



CÓD.
155685

DISPENSADOR MANUAL DE GEL O JABÓN

Dispensador de jabón en espuma. Su facilidad de uso está garantizada y ofrece una buena higiene de manos a todos los usuarios. Color blanco. Capacidad 1 litro. Medidas: 113 x 292 x 114 mm. **El dispensador.**



DISPENSADORES DE GEL Y JABÓN

Q-CONNECT® **A**

**Novedad
Nouveau
NEW!**

1
litro



CÓD.	REF.
160225	KF10688

DISPENSADOR AUTOMÁTICO DE GEL O JABÓN

Apto para jabón de manos y gel hidroalcohólico. Fabricado en ABS. Puerta con cerradura y sensor con luz de inducción que detecta los movimientos. Funciona con 4 pilas nº 5 (pilas no incluidas). Capacidad 1 litro. Color blanco/negro. Medidas: 115 x 130 x 27 mm. **El dispensador.**

TORK **B**

**Novedad
Nouveau
NEW!**

1
litro



CÓD.
159560

DISPENSADOR AUTOMÁTICO DE GEL O JABÓN

Dispensador de pared. En espuma. Sensor automático. Color blanco. Capacidad 1000 ml. Utiliza 4 pilas alcalinas tipo C (no incluidas). Medidas: 113 x 278 x 130 mm. **El dispensador.**

Q-CONNECT® **C**

1
litro

**Novedad
Nouveau
NEW!**



CÓD.	REF.
160226	KF10689

DISPENSADOR AUTOMÁTICO CON SOPORTE DE GEL O JABÓN

Apto para jabón de manos y gel hidroalcohólico. Fabricado en ABS. Puerta con cerradura y sensor con luz de inducción que detecta los movimientos. Funciona con 4 pilas nº 5 (pilas no incluidas). Capacidad 1 litro. Color blanco/negro. Medidas del dispensador: 130 x 115 x 27 mm. Medidas del soporte: Ø360 mm x 1010 + 510 mm. **El dispensador.**

HIGIENE DE MANOS

IKM

D

5
litros



CÓD.
57155

JABÓN LÍQUIDO DE MANOS

Producto con pH neutro, de alta concentración, especialmente formulado para limpieza de manos. Con acción protectora para la piel. No contiene disolventes ni agresivos químicos, no irrita ni produce dermatitis, suaviza la piel dejándola fresca y agradablemente perfumada. **La garrafa de 5 litros.**



dahi

E

5
litros



CÓD.
154370

JABÓN LÍQUIDO DE MANOS

Gel de manos nacarado. PH neutro a base de tenso activos que ayudan a la limpieza y cuidado de la piel. Deja una agradable sensación de suavidad en la piel y permite un aclarado fácil. **La garrafa de 5 litros.**

dahi

F

5
litros



CÓD.
159496

JABÓN LÍQUIDO DE MANOS BACTERICIDA

Jabón líquido de manos de color verde, con propiedades higienizantes, basado en tensoactivos especiales y en principios activos suavizantes y nutritivos para la limpieza y cuidado de la piel. **La garrafa de 5 litros.**

**Novedad
Nouveau
NEW!**



dahi

G

25
litros

**Novedad
Nouveau
NEW!**



CÓD.
159958

JABÓN LÍQUIDO DE MANOS

Jabón de manos nacarado pH neutro. Formulado a base de tensoactivos especiales y principios activos suavizantes y nutritivos, ideales para la limpieza y el cuidado de la piel. **La garrafa de 25 litros.**

dahi

H

25
litros



CÓD.
159955

JABÓN LÍQUIDO DE MANOS BACTERICIDA

Jabón líquido bactericida para manos de color verde, con propiedades higienizantes, basado en tensoactivos especiales y en principios activos suavizantes y nutritivos para la limpieza y cuidado de la piel. **La garrafa de 25 litros.**

**Novedad
Nouveau
NEW!**



PURIFICADORES DE AIRE

Fellowes **A**

Novedad
Nouveau
NEW!



ESPACIOS
PEQUEÑOS
12 m²

FILTRO
HEPA



CÓD.
159628

PURIFICADOR DE AIRE DX5 ESPACIOS PEQUEÑOS

Sistema de purificación en 4 etapas, que captura el 99.97% de partículas e impurezas minúsculas de tan sólo 0.3 micrones, incluyendo las esporas de moho, el polen, ácaros de polvo, microbios, alérgenos transportados por el aire y el humo del tabaco. Filtra el aire de una estancia de 12 m² hasta 3 veces en 1 hora con efectividad óptima. Filtra el aire de una estancia de 40 m², 1 vez en 1 hora con efectividad baja. Medidas: 184 x 184 x 215 mm. Peso: 4,51 kg.

El purificador de aire.

LEITZ **B**

Novedad
Nouveau
NEW!

ESPACIOS
PEQUEÑOS
23 m²

FILTRO
HEPA

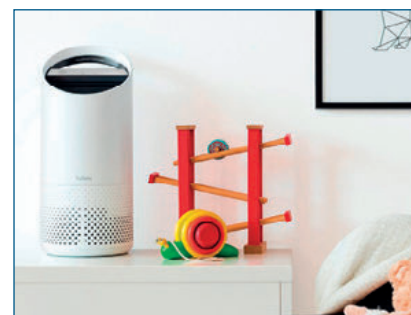
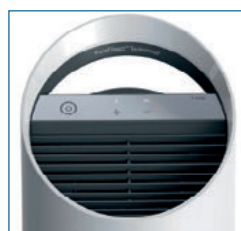

CÓD.
159829

PURIFICADOR DE AIRE Z-1000 ESPACIOS PEQUEÑOS

Mejora la calidad del aire de tu espacio personal. Con filtración DuPont™ reduce los contaminantes en su espacio personal y mejora la calidad del aire de su hogar. Diseño elegante. Estilo compacto. Potencia: 40 vatios. Nivel de ruido: 39 - 65 dB. Entrada del aire 360°. El aire cambia 2 veces por hora en espacios de 23 m². Medidas: 200 x 460 x 200 mm. Peso: 3,5 kg.

El purificador de aire.

Fellowes **C**

Novedad
Nouveau
NEW!



ESPACIOS
MEDIANOS
27 m²

FILTRO
HEPA



CÓD.
159627

PURIFICADOR DE AIRE DX55 ESPACIOS MEDIANOS

Sistema de purificación en 4 etapas, que captura el 99.97% de partículas e impurezas minúsculas de tan sólo 0.3 micrones, incluyendo esporas de moho, polen, ácaros de polvo, microbios, alérgenos transportados por el aire y humo del tabaco. Filtra el aire de una estancia de 27m², hasta 3 veces en 1 hora con efectividad óptima. Certificación: Certificado Fundación de la alergia de Reino Unido Certificado Asociación de Fabricantes de Electrodomésticos (AHAM). Medidas: 330 x 520 x 181 mm. Peso: 6,17 kg. *El purificador de aire.*

LEITZ **D**

Novedad
Nouveau
NEW!

ESPACIOS
MEDIANOS
35 m²

FILTRO
HEPA

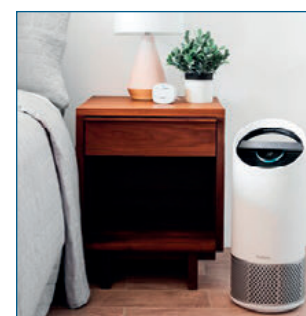

CÓD.
159830

PURIFICADOR DE AIRE Z-2000 ESPACIOS MEDIANOS

Con la filtración de DuPont™, recoge los contaminantes y neutraliza los olores adaptándose automáticamente a las condiciones cambiantes de la calidad del aire en una habitación. 28 vatios. Nivel de ruido 33 - 64 dB. El aire cambia 2 veces por hora en espacios de 35 m². Medidas: 230 x 560 x 230 mm. Peso: 4,1 kg. *El purificador de aire.*

Fellowes **A**

Novedad
Nouveau
NEW!



ESPACIOS
GRANDES
42 m²

FILTRO
HEPA



CÓD.
159626

PURIFICADOR DE AIRE DX95 ESPACIOS GRANDES

Sistema de purificación en 4 etapas, que captura el 99.97% de partículas e impurezas minúsculas de tan sólo 0.3 micrones, incluyendo esporas de moho, polen, ácaros de polvo, microbios, alérgenos transportados por el aire y el humo del tabaco. Certificación: Certificado Fundación de la alergia de Reino Unido. Certificado Asociación de Fabricantes de Electrodomésticos (AHAM). Apto para espacios de hasta 42 m². Medidas: 400 x 640 x 207 mm. Peso: 6,44 kg. **El purificador de aire.**

LEITZ **B**

Novedad
Nouveau
NEW!



ESPACIOS
GRANDES
70 m²

FILTRO
HEPA

CÓD.
159831

PURIFICADOR DE AIRE Z-300 ESPACIOS GRANDES

Con la filtración de DuPont™, recoge los contaminantes y neutraliza los olores adaptándose automáticamente a las condiciones cambiantes de la calidad del aire en una habitación. 68 vatios. Nivel de ruido 32 - 66 dB. El aire cambia 2 veces por hora en espacios de 70 m². Medidas: 285 x 720 x 285 mm. Peso: 5,7 kg. **El purificador de aire.**

C

Novedad
Nouveau
NEW!



CÓD.
159563

MÁQUINA GENERADORA DE OZONO

Máquina generadora de ozono para desinfección de espacios. Ideal para el uso en comercios, oficinas, escuelas infantiles, bares, cines, etc. Generación de ozono de 10 000 mg/h. Dispone de 17 programas de encendido y apagado. Programable semanalmente. Permite trabajar de forma automática y manual. Superficie máxima 180 m². Cubre un espacio aproximado de 80 m² en un tiempo de 20 minutos. Diseño portátil. **La máquina.**

ESTERILIZADOR

INNOVA

D

Novedad
Nouveau
NEW!



CÓD.
159629

ESTERILIZADOR DE SOBREMESA

Caja de desinfección que esteriliza móviles, relojes, auriculares, llaves y gafas. Tiempo de desinfección: 5. Tecnología UVC. Elimina el 99,9% de virus y bacterias. Aromaterapia. Fácil y seguro. Incluye USB y puerto de carga. Entrada: 5V - 2A. Potencia de desinfección: 2W. Potencia de aromaterapia: 1W. Máxima potencia: 9W. Longitud de onda ultravioleta: 253.7 nm. Tamaño interior de la caja: 178 x 103 x 30 mm. **El esterilizador.**

CONTENEDORES DE BASURA

Q-CONNECT®

A



CÓD.	REF.	CAPACIDAD	MEDIDAS
75175	KF16748	20 l	34 x 40 x 24 cm
75174	KF16747	40 l	41 x 61 x 28 cm
75173	KF16746	58 l	47 x 76 x 33 cm

PAPELERA CONTENEDOR DE PLÁSTICO CON TAPA

Fabricado en plástico resistente. Tapa de balancín, con 2 asas para facilitar el transporte. Color gris. **La papelera.**

PlasticForte

B



CÓD.	CAPACIDAD	MEDIDAS
158564	18 l	33 x 40,5 x 28 cm
158565	27 l	38 x 45 x 32 cm
158566	50 l	41 x 63,5 x 36 cm

PAPELERA CONTENEDOR DE PLÁSTICO CON TAPA Y PEDAL

Cubo con pedal. Diseño actual y sencillo. Gracias a su pedal, evita el contacto con las manos. Es duradero y resistente, fabricado en plástico fácil de limpiar. Fabricado en España. Color plata. **La papelera.**

PlasticForte

C



CÓD.
155913

PAPELERA CONTENEDOR DE PLÁSTICO CON TAPA Y PEDAL

Cubo con pedal con capacidad de 35 litros. Se recomienda para el reciclaje ya que cuenta con apliques para fijar y colocar dos bolsas para la separación de residuos. Color negro. Medidas: 43 x 37,5 x 37 cm. **La papelera.**

Q-CONNECT®

D

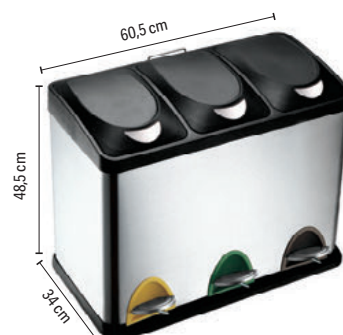

CÓD.	REF.
72109	KF16550

PAPELERA CONTENEDOR METÁLICO CON TAPA Y PEDAL

Contenedor fabricado en metal con 3 compartimentos de 15 litros cada uno y tapadera plástica. Ideal para clasificar la basura y hacer más fácil el reciclaje. Capacidad: 45 litros. Medidas: 60,5 x 48,5 x 34 cm. **La papelera.**

Q-CONNECT®

E

SENSOR DE PROXIMIDAD



CÓD.	REF.	MEDIDAS	CAPACIDAD	FORMA	PILAS
156174	KF11307	25 x 38 cm	10 l	REDONDA	4 AAA
156175	KF11308	33 x 50 x 24 cm	30 l	RECTANGULAR	4 AA
156176	KF11309	40 x 63 x 27 cm	60 l	RECTANGULAR	6 AA
156177	KF11310	40 x 82 x 27 cm	80 l	RECTANGULAR	6 AA

PAPELERA CONTENEDOR METÁLICO CON TAPA AUTOMÁTICA

Papelera fabricada en metal con acabado espejo. Con sistema de apertura automática que detecta los movimientos. Resistente, higiénico y seguro. Funciona con pilas. Pilas no incluidas. Ideal para oficinas y restaurantes. **La papelera.**



Unidad mínima de venta.



Permite apertura de envase.



Medidas: ancho x alto x profundidad.

INDICADORES DE SEGURIDAD

A



CÓD.
159507

CINTA ADHESIVA DE SEÑALIZACIÓN

Cinta adhesiva de señalización "Mantenga la distancia de seguridad". En PVC. 165 micras. Medidas: 450 x 80 mm. **La caja de 5 unidades.**

Q-CONNECT® B

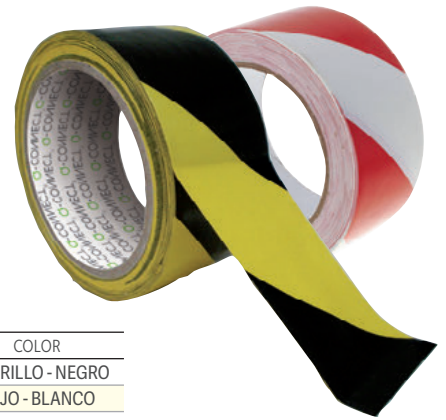
CÓD.	REF.	COLOR
37696	KF04383	AMARILLO - NEGRO
159784	KF10397	ROJO - BLANCO



CINTA ADHESIVA DE SEÑALIZACIÓN

Ideal para señalar y determinar áreas especiales o de peligro. Medidas: 20 m x 48 mm. **La cinta.**

C

CÓD.
150094

CINTA ADHESIVA DE SEÑALIZACIÓN TEMPORAL

Tira adhesiva de polipropileno, ideal para indicar o delimitar zonas. Medidas: 66 mt x 50 mm. **La cinta.**

Q-CONNECT®
D

CÓD.	REF.
159785	KF11151

CINTA DE SEÑALIZACIÓN

Cinta de polipropileno sin adhesivo perfecta para delimitar o indicar zonas de peligro. Medidas: 300 m x 75 mm. **La cinta.**

E

CÓD.
72130

CINTA DE SEÑALIZACIÓN

Cinta de polipropileno sin adhesivo ideal para indicar y delimitar obstáculos y zonas peligrosas. Esta cinta, con rayas rojas, es resistente a rayos UV. Medidas: 100 m x 80 mm. **La cinta.**

PICTOGRAMAS DE SEÑALIZACIÓN

F

CÓD.	MODELO
159593	USAR LA MASCARILLA
159594	USAR DESINFECTANTE
159595	DISTANCIA MÍNIMA

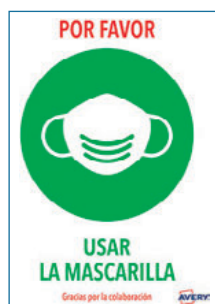

SEÑALIZACIÓN CORONAVIRUS

Carteles de poliéster con adhesivo permanente. Preimpresos, resistentes y listos para el uso. Ideales para comunicar los mensajes principales de forma rápida y sencilla para evitar la propagación del virus. Se pueden aplicar sobre vidrio, metal y plástico. Adhesivo permanente. Formato Din A4. **El pack de 2 carteles.**