

R-sign Allplan Hygiejne og R-sign Plan Hygiejne

**Specielt udviklet
for
Sundhedssektoren**



R-sign Allplan Hygiejne og R-sign Plan Hygiejne

Kvalitet Hygiejne

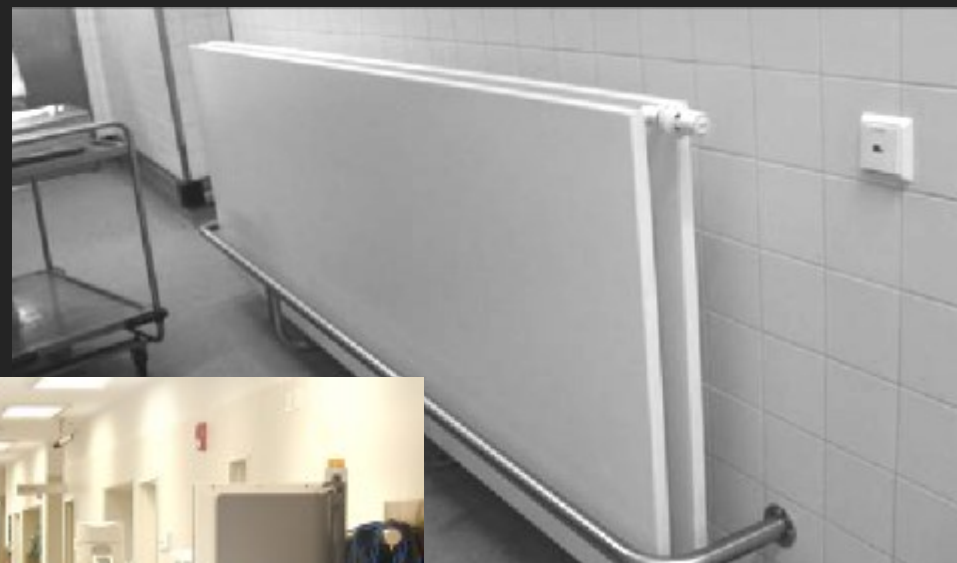

R-sign Allplan Hygiejne og R-sign Plan Hygiejne



Tidløst design

- Et væld af muligheder



R-sign Allplan Hygiejne og R-sign Plan Hygiejne

..... specielle løsninger er vores standard - din sikkerhed for kvalitet, design og konkurrencedygtige priser...

RadiatorDesign
Egegårdsvej 80
DK-2610 Rødovre
Tlf.: 70 222 307
Mail: Info@radiatordesign.dk

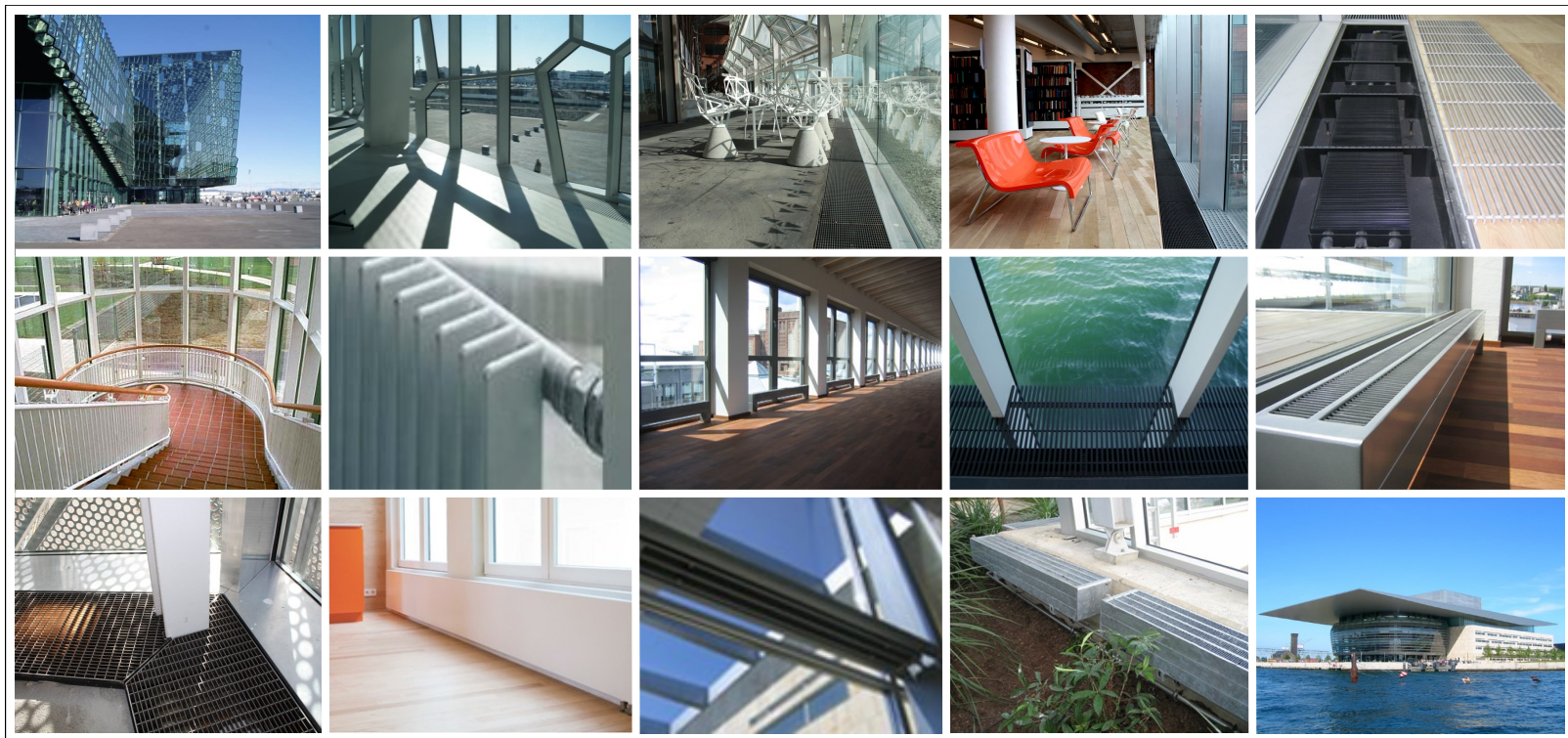

R-sign Allplan Hygiejne og R-sign Plan Hygiejne

Indholdsfortegnelse



R-sign Allplan Hygiejne s. 6-7

- Produktbeskrivelse



R-sign Allplan Hygiejne og R-sign Plan Hygiejne s. 8

- Produktbeskrivelse

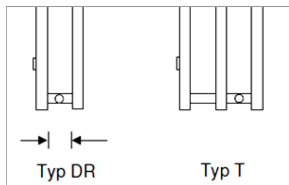

Tekniske specifikationer s. 9-10

- Dimensioner

Varmepålide 75/65/20-C	Varmepålide 70/60/20-C	Varmepålide 65/55/20-C	Overflade m ² /m	Vægt kg/m	Var
243	140	82	0,50	12,1	
414	239	139	1,00	23,5	
715	342	196	0,70	16,7	
561	324	189	1,40	32,9	
389	275	131	0,90	21,2	
602	400	231	1,80	41,2	
467	270	157	1,20	29,1	
819	473	276	2,40	53,6	
548	317	185	1,40	34,6	
705	540	315	2,80	63,9	
611	365	232	1,70	39,6	
1043	603	351	3,40	74,2	
789	456	266	2,00	46,0	
1220	699	407	4,00	90,6	

Ydelser i Watt pr. m s. 11

- Ydelsestabel

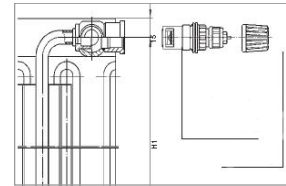

Integreret ventilsystem s. 12-13

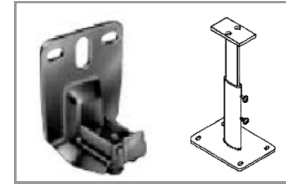

Montage s. 14-19

R-sign Allplan Hygiejne

Produktbeskrivelse:

R-sign Allplan Hygiejne er en specielt udviklet robust planradiator med brede markante sider og kanter.

Allplan har hverken skarpe kanter eller hjørner og alle svejsesømme og -punkter er næsten usynlige. Alle front- og bagsider er glatte og plane.

Denne planradiator er udviklet specielt for at opnå højeste grad af hygiejne gennem en optimal rengøringsegnethed. Derfor er den perfekt, hvor der stilles høje krav til hygiejne, såsom hospitaler, laboratorier, klinikker mv.

Udførelse:

Frontsiderne på Type ER og også bagerste vandfyldte lag på Type DR er alle helt glatte og plane. Bagsiden på Type ER og 2. lags bagside på Type DR er ligeledes plane og glatte med næsten usynlige svejsesømme og -punkter.

Byggehøjder H : 220, 320, 420, 520, 620, 720 og 950 mm

Byggelængde L : Fra 300 mm indtil 4000 mm med 100 mm spring.

Materiale: Stål. Materialetykkelse: For- og bagside 2.0 mm
10 bar udførelse 2,5 mm.

Driftstryk: Standard - maksimalt 6 bar
Fjernvarme - maksimalt 10 bar

Anboringer:

Allplan Hygiejne kan leveres med 2, 3 eller 4 vandrette 1/2" anboringer. Mod merpris kan anboringerne leveres nedad- eller opadvendt.

Type ER kan tillige leveres med bagudvendte anboringer. Vi anbefaler at anbring for udluftning vælges ved bestilling.

Type ER leveres som standard med anboringer integreret direkte i vandkanalen. På bestilling kan vinkelanboringer leveres; luftskruen placeres dog altid direkte i vandkanalen.

Integra udførelse Type ER (se side 12) : Integreret, usynligt ventilsystem med 2 x 1/2" nedad- eller vinkelanboringer. Centerafstand 50 mm.

Ventilsystem svejst i radiatorens ene side med 2 x 1/2" nedadvendte anboringer med indvendigt gevind. Centerafstand 50 mm. 2 sidevendte 1/2" anboringer for udluftning og aftapning.

Andre centerafstande: Type ER	Byggehøjde - 30 mm (H1)
Type DR	Byggehøjde - 35 mm (H1)

Andre centerafstande ved vinkelanboringer.

Montage:

Allplan radiatorer leveres som standard altid med bærebøjler. Bærebøjler påsvejses dog ikke såfremt radiatoren bestilles til montering på indvendige gulvkonsoller; f.eks. foran vinduer med lav- eller ingen vinduesbrystning.

R-sign Allplan Hygiejne

Produktbeskrivelse:

Færdiglakering:

Først sænkes radiatoren i et kar med korrosionsbeskyttende grundmaling, hvorefter en miljøvenlig pulverlakering påføres. Herigennem sikres også de steder hvor robotens pulversprøjter ikke kan nå. Processen opfylder DIN 55900, del 2. Standardfarve RAL 9016 trafikhvid. Andre farver ved henvendelse til os.

Tilbehør:

Luftskrue 1/2", blindprop 1/2", skilleplader, løse frontplader med special ophæng for montering mellem 2 radiatorer i et forløb.

Specialmodeller:

Vertikal udførelse og Type T (3-lags) - Type V (4-lags). Bagsiden på 2. lag Type DR er planslebet helt glat.

Typeoversigt:

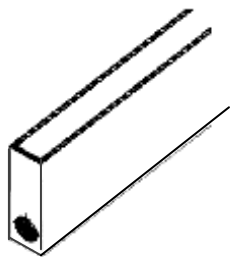

Type ER

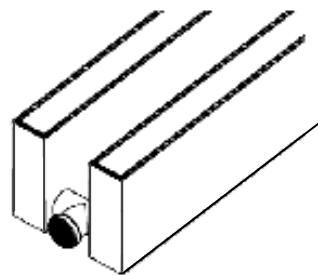

Type DR

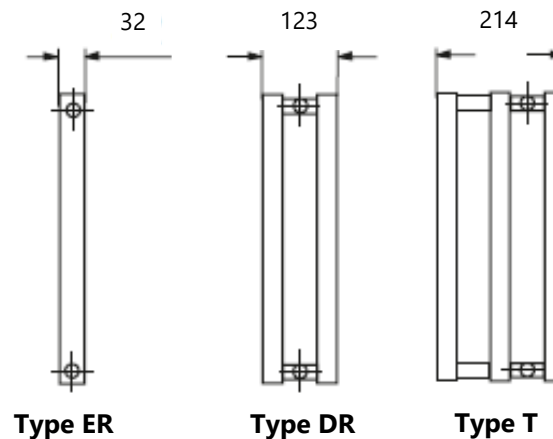

Type ER

Type DR

Type T

Emballering:

Kantbeskyttelse af karton samt emballering i krympefolie. Emballagen skal forblive på radiatoren indtil anlægget sættes i drift.

R-sign Allplan Hygiejne og R-sign Plan Hygiejne

Produktbeskrivelse:

R-sign Hygiejne er et interessant alternativ til **R-sign Allplan**, såfremt en plan bagside ikke kræves.

R-sign Hygiejne er baseret på **R-sign Plan** modellen, en glatslebet planradiator med plan forside og profileret bagside; udført i et tidløst design. Modellen adskiller sig fra **R-sign Plan** ved en forøget afstand mellem de vandfyldte lag, som letter rengøring af de indre overflader.

R-sign Hygiejne kan leveres både som horisontal og vertikal udførelse.

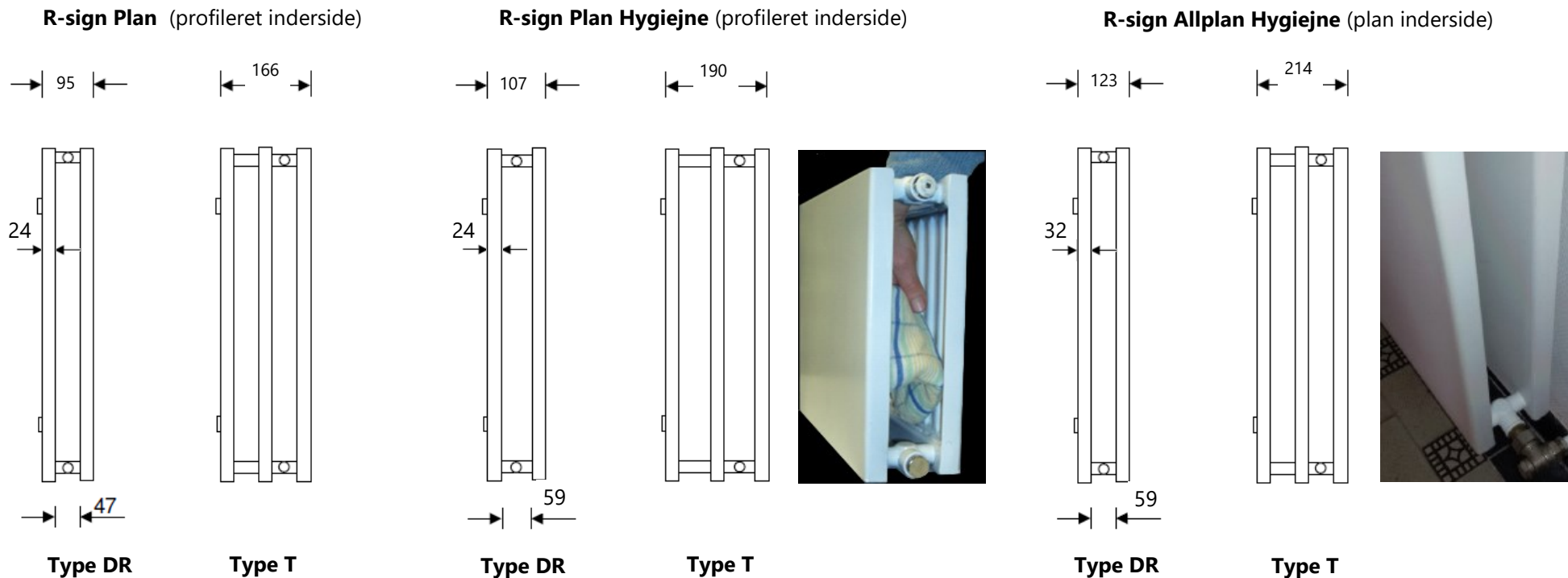

R-sign Allplan Hygiejne og R-sign Plan Hygiejne

Dimensioner

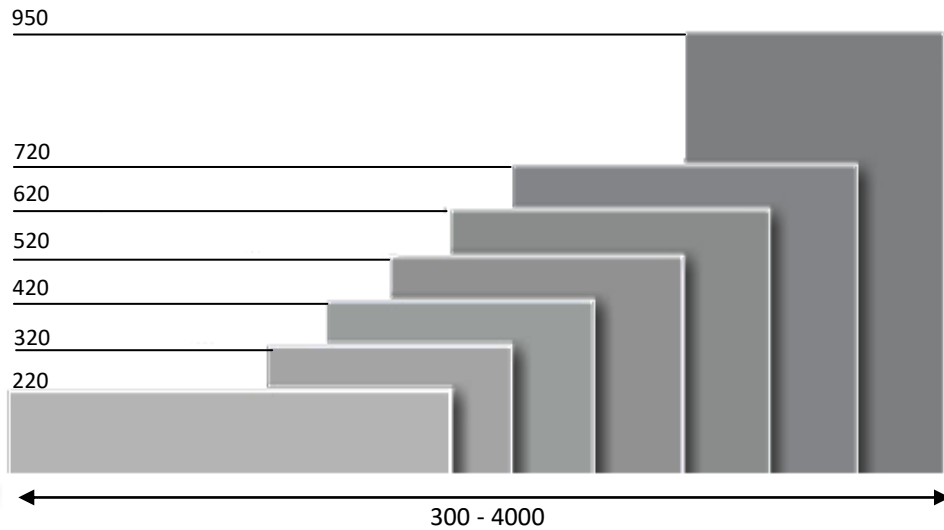

Størrelser: Horisontal

Højde: 220, 320, 420, 520, 620, 720, 950 mm
Længde: 300 øges med 100 mm spring op til 4000 mm

Dybde: R-sign Allplan
ER 32 mm, DR 123mm, T 214

Dybde: R-sign Hygiejne
DR 107 mm, T 190 mm

www.radiator design.dk

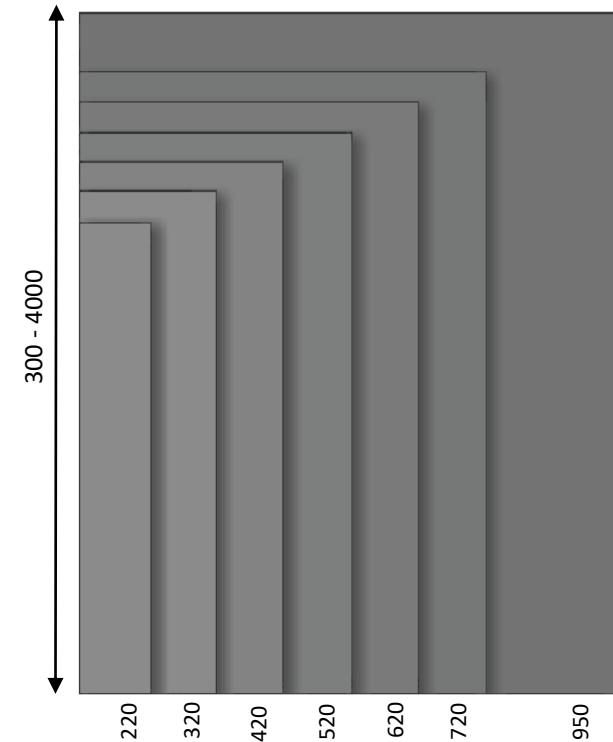

Størrelser: Vertikal

Længde: 220, 320, 420, 520, 620, 720, 950 mm
Højde: 300 øges med 100 mm spring op til 4000 mm

Dybde: R-sign Allplan
ER 32 mm, DR 123mm, T 214

Dybde: R-sign Hygiejne
DR 107 mm, T 190 mm

R-sign Allplan Hygiejne

Dimensioner R-sign Allplan

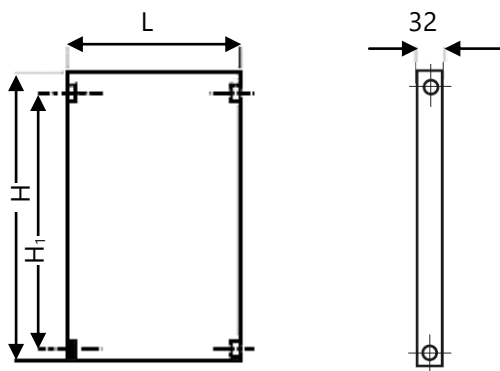

Allplan Type ER



Mål er angivet i mm.

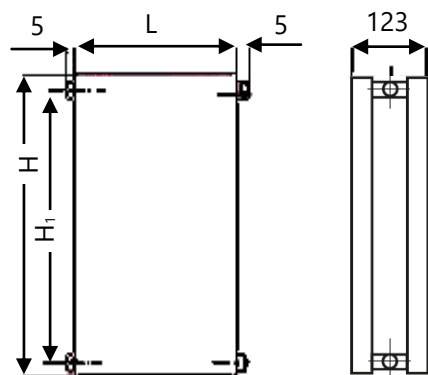

Allplan Type DR



Centerafstande H1: Type ER Byggehøjde H - 30 mm
Type DR Byggehøjde H - 35 mm

R-sign Allplan Hygiejne

R-sign Allplan - Varmeydelser i Watt pr. m:

Byggehøjde mm	Type	Varmeydelse 75°/65°/20° C	Varmeydelse 70°/40°/20° C	Varmeydelse 60°/30°/20° C	Overflade m ² /m	Vægt kg/m	Vandindhold l/m	Eksponen n
220	ER	243	140	82	0,50	12,1	1,7	1,27
	DR	414	239	139	1,00	23,5	2,4	1,26
320	ER	315	182	106	0,70	16,7	1,8	1,24
	DR	561	324	189	1,40	32,9	2,8	1,26
420	ER	389	225	131	0,90	23,2	2,1	1,24
	DR	692	400	233	1,80	43,2	3,5	1,26
520	ER	467	270	157	1,20	29,1	2,3	1,24
	DR	819	473	276	2,40	53,6	4,0	1,26
620	ER	548	317	185	1,40	34,6	2,5	1,23
	DR	935	540	315	2,80	63,9	4,5	1,26
720	ER	631	365	212	1,70	39,6	2,8	1,24
	DR	1043	603	351	3,40	74,2	4,9	1,26
950	ER	789	456	266	2,00	48,0	3,2	1,24
	DR	1210	699	407	4,00	95,6	5,7	1,26

R-sign Hygiejne har samme **varmeydelser** i Watt pr. m som **R-sign Plan**. Se brochure herom (fra s.35) : [R-sign Planradiator](#)

R-sign Allplan Hygiejne og R-sign Plan Hygiejne

Integreret ventilsystem:

Fabrikssvejst sidevendt integreret ventilsystem på:

R-sign Allplan Integra

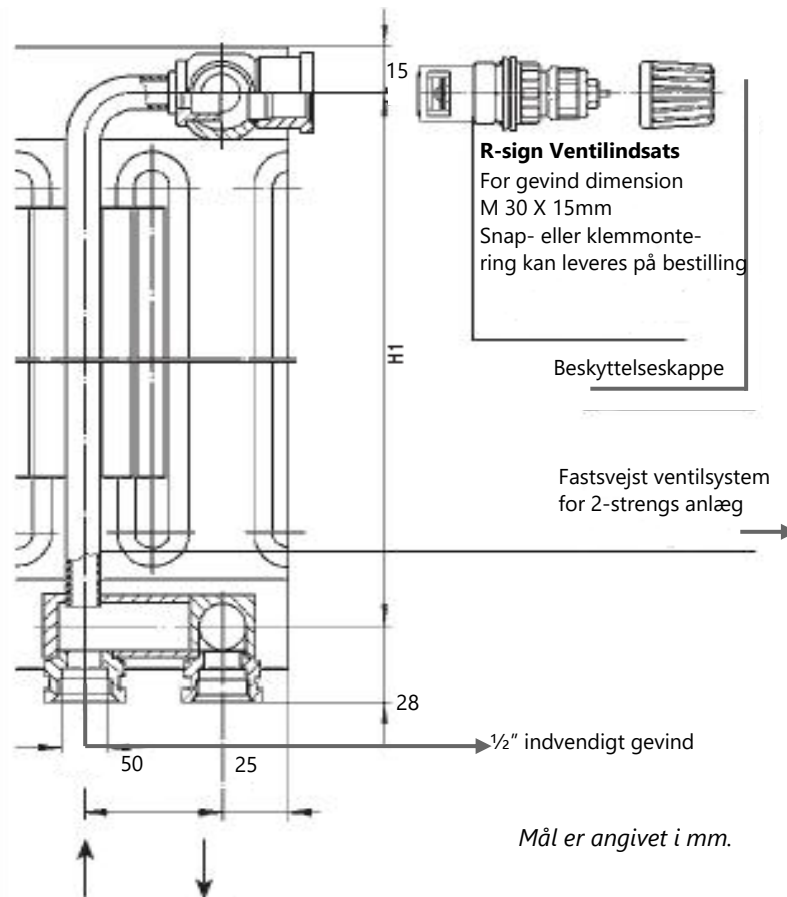

Det integrerede ventilsystem med termostatventil kan anvendes i såvel 1- og 2-strengs anlæg.

Ved anvendelse i 1-strengs anlæg skal en speciel CE-forskruning med indbygget justérbar bypass monteres. CE-forskruning fremstilles både som ligeløbs- og vinkelventiler med eller uden afspærringsmulighed. CE-forskruning kan også anvendes i 2-strengs systemer, som afspærringsforskruning alene i stedet for almindelige afspærringsforskruning.

R-sign Ventilindsats passer til alle termostatfølere som er beregnet til dimension M 30X1,5mm. Ventilsystemet leveres som standard i højre side. Venstre side kan leveres på bestilling!



R-sign Allplan Hygiejne og R-sign Plan Hygiejne

Integreret ventilsystem:

R-sign Allplan Integra

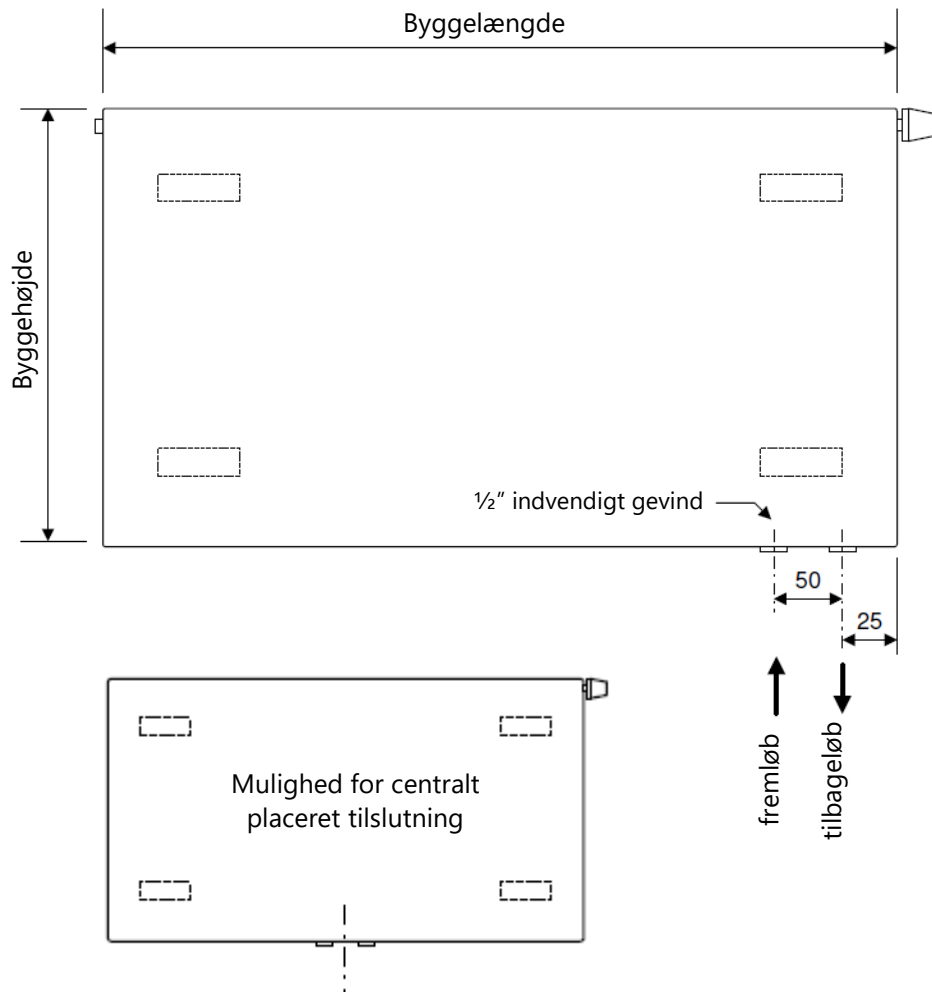

R-sign Plan Integra

Type ER

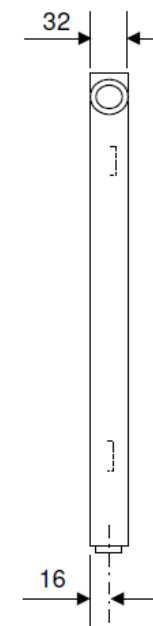

R-sign Allplan Integra

Type EK

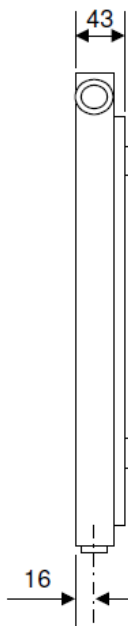

Type ER

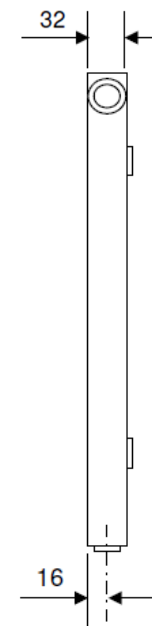

Mål er angivet i mm.

R-sign Allplan Hygiejne og R-sign Plan Hygiejne

Montage:

Bæring til montering i bøjlerne - ikke justérbar

Med lyd-dæmpende plastindsats-lakeret i hvid, RAL 9016

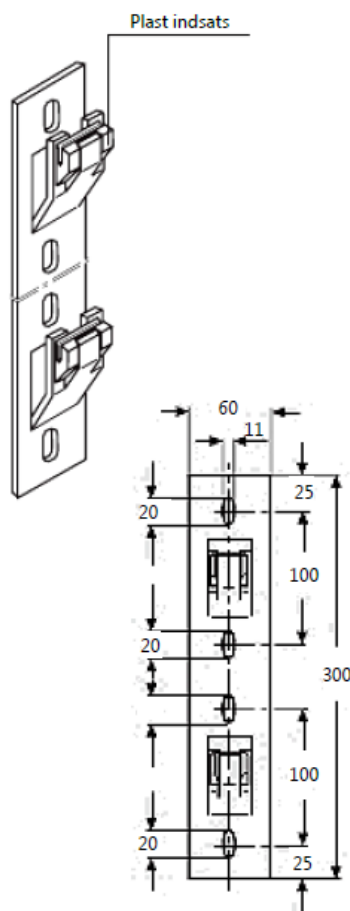

Bæring Nr.766-9

Til bøjler - fast bæring

For højde 620-950mm

Bæring Nr.763-5

Til bøjler - fast bæring

For radiatorhøjde 320-520mm

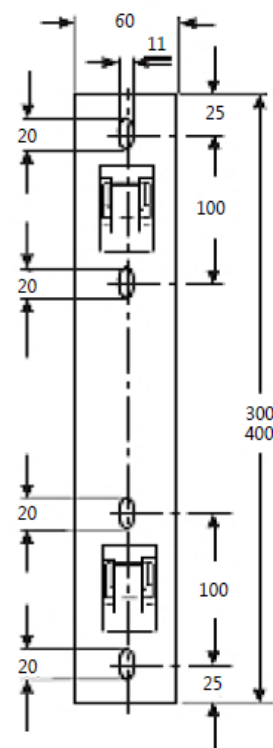

Bestillings-nr.	Byggehøjde i mm	Bøjleafstand i mm	Mål a i mm	Mål x i mm
763-5	320	150	35	110
	420	150	60	135
	520	150	110	185
766-9	620	250	110	185
	720	250	160	235
	950	250	255	330

Monteringsmål

Vægafstand (VA): fra radiatorens bagkant til væg

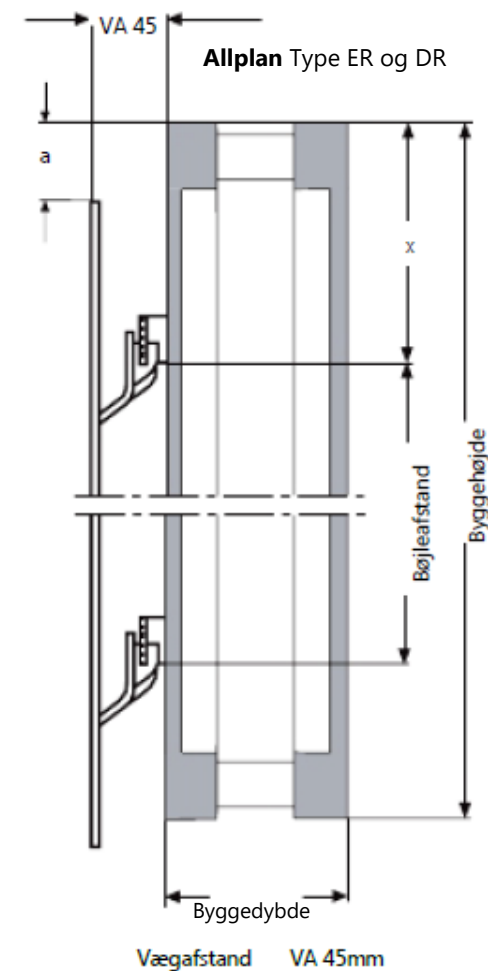

R-sign Allplan Hygiejne og R-sign Plan Hygiejne

Montage:

Justérbar bæring til radiator montering i bærebøjlerne

Med lyd-dæmpende plastindsats - lakeret i hvid, RAL 9016

For vægafstande indtil 300 mm

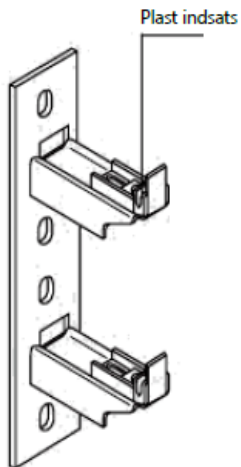

Bæring Nr.753-5V

Til bærebøjler - justérbar

For højde 320-520 mm

Bæring Nr.756-9V

For højde 620-950mm

Bæring Nr.752V

Til bærebøjler - justérbar

For radiatorhøjde 220 mm

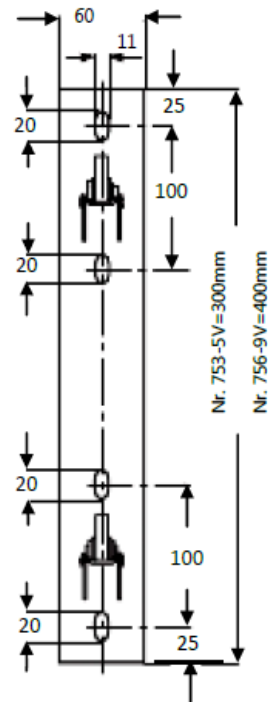
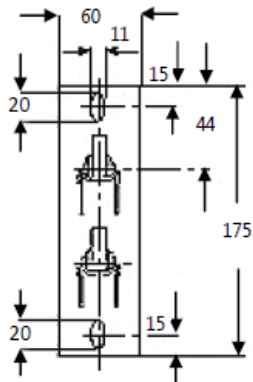

Bestillings-nr.	Byggehøjde i mm	Bærebøjleafstand i mm	Mål a i mm	Mål x i mm
752-V	220	70	35	75
753-5V	320	150	35	110
	420	150	60	135
	520	150	110	185
756-9V	620	250	110	185
	720	250	160	235
	950	250	255	330

Monteringsmål

Vægafstand (VA): fra radiatorens bagkant til vægkant

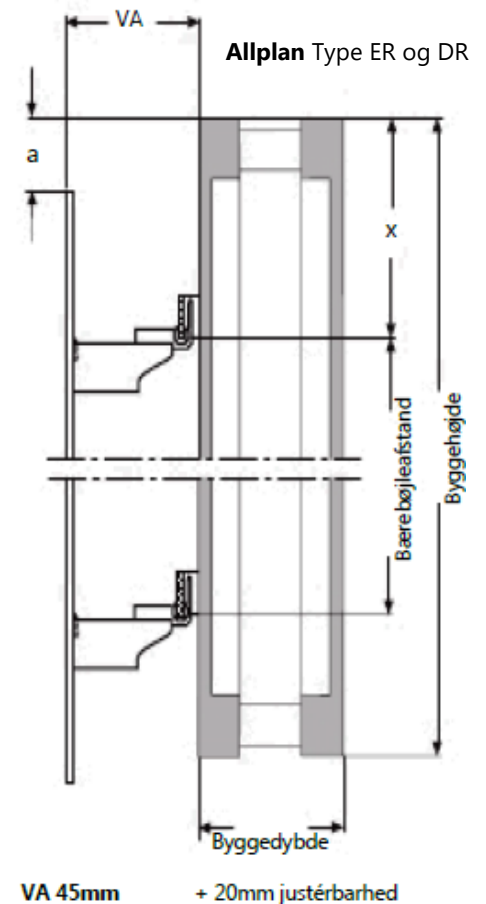

VA 45mm

+ 20mm justérbarhed

R-sign Allplan Hygiejne og R-sign Plan Hygiejne

Montage:

Bæringslås (til radiatorer monteret med justérbare bæringer)

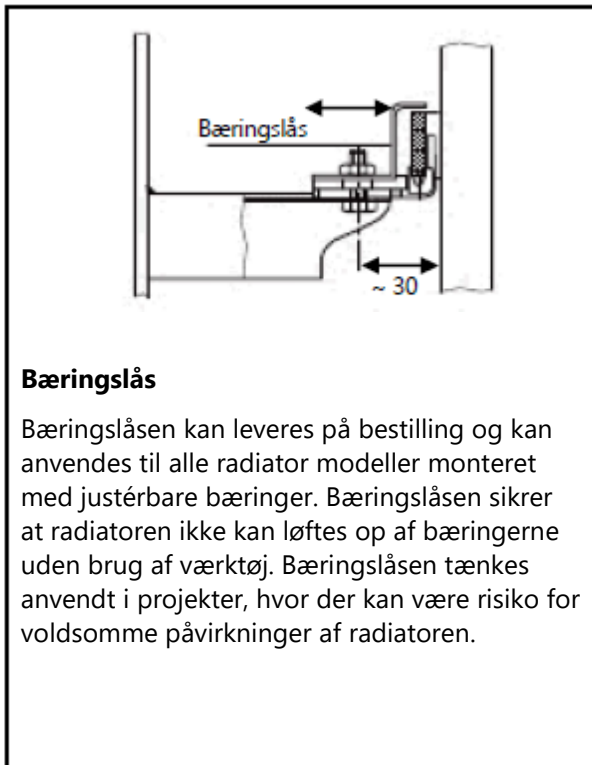

Montage:

Vægafstand (VA): Fra bagside af radiator til væg

Vægbæring for montage i bøjlerne for alle modeller

Robust justérbar udførelse med ekstra stor anlægsflade. Forzinket udførelse.



Bæring Nr. 11 L
R-sign Allplan VA 45-75 mm



Bæring Nr. 21 L
R-sign Allplan VA 85-115 mm

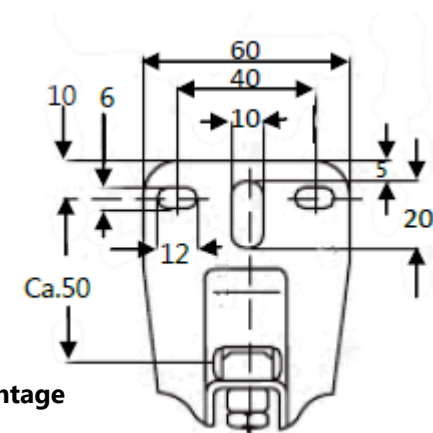

Målgivelser for vægmontage

Mål er angivet i mm.

R-sign Allplan Hygiejne og R-sign Plan Hygiejne

Montage:

Gulvkonsol med gulvplade

Højde justérbar fra 140-180 mm

Nr. 255 A

For Allplan Type DR.

Kan også anvendes til model R-sign Plan Versa.

Lakeret i RAL 9016 trafikavid.

Inkl. skruer og dybler.

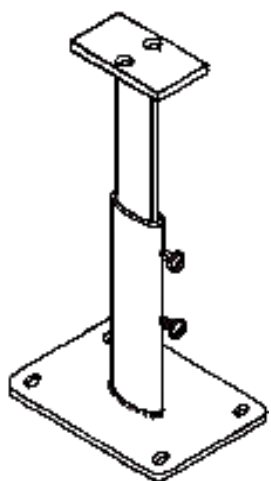

Konsollens teleskop overdel bliver fastsvejet radiatorens underside.

140+40

Mål er angivet i mm.

Gulvkonsol for montering på bærebøjlerne

Robust udførelse lakeret i RAL 9016 trafikavid. Inkl. Gulvplade **Nr. 203 (204)** samt 2 konsolholdere **Nr. 234**

Nr. 226
For alle modeller med bøjler

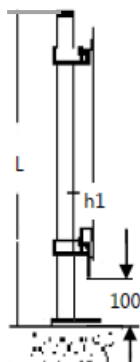

Gulvkonsol til montering direkte på færdige gulv.

Byggehøjde H1 mm	Rørlængde L mm	Bestilingsnr.
220	310	226-220
320	410	226-320
420	510	226-420
520	610	226-520
620	710	226-620
720	810	226-720
950	1060	226-910

Skruer og dybler

Nr. 225
For alle modeller med bøjler

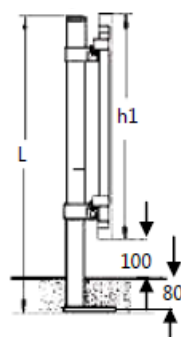

Gulvkonsol til montering direkte på betonlaget.

Byggehøjde H1 mm	Rørlængde L mm	Bestilingsnr.
220	410	225-220
320	510	225-320
420	610	225-420
520	710	225-520
620	810	225-620
720	910	225-720
950	1160	225-910

Skruer og dybler
Roset **Nr. 206** for standrør

Konsolholdere med indsatse-forzinkede

Konsolholder for skjult montage med bøjler

2 konsolholdere **Nr. 234**

Lakerede gulvplader

Gulvplade Nr. 203
103 x 100 mm med huller

Gulvplade Nr. 204
120 x 45 mm med holder

Roset Nr. 206
Plastroset for konsolrør ved montage direkte på betonlaget

R-sign Allplan Hygiejne og R-sign Plan Hygiejne

Montage:

Indvendig gulvkonsol

Lakeret udførelse for alle modeller med 2 eller flere lag bestående af gulvplade **Nr. 208**, clips **Nr. 248/246** samt konsolholder **Nr. 282/283** (se nedenfor). Opgiv venligst radiatortype ved bestilling.

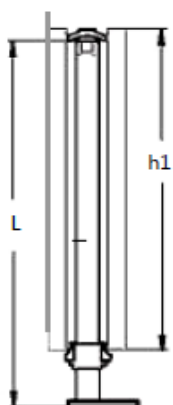

Gulvkonsol til montering direkte på gulv eller på betonlaget. Nr. 280		
Byggehøjde H1 mm	Rørlængde L mm	Bestilingsnr.
220	360	280-220
320	460	280-320
420	560	280-420
520	660	280-520
620	760	280-620
720	860	280-720
950	1100	280-910

Skruer og dybler

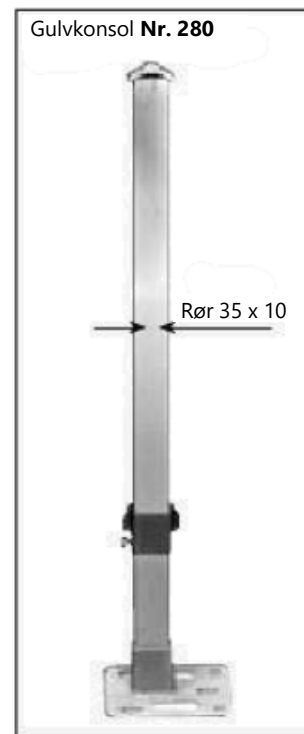
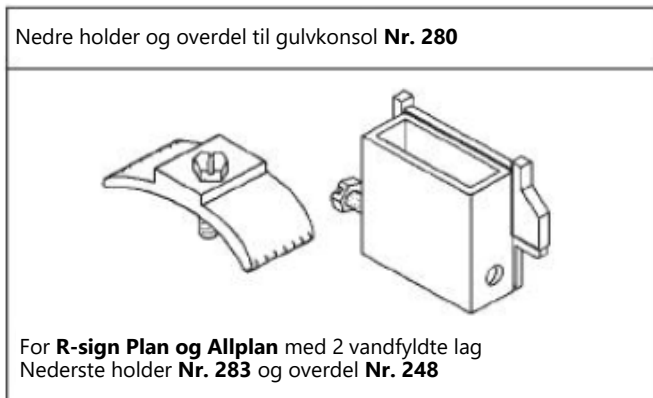

Mål er angivet i mm.

R-sign Allplan Hygiejne og R-sign Plan Hygiejne

Montage:

R-sign borkonsol

Højderegulerbar - forzinket - lyddæmpende

Specialbæring for radiatorer med bøjler.



Nr. 380 - 120mm lang - Ø 15mm

Nr. 381 - 160mm lang - Ø 15mm

Nr. 382 - 180mm lang - Ø 15mm

Nr. 383 - 200mm lang - Ø 15mm

Radiator højdereguleringsområde = 8 mm

Vægafstand gældende for R-sign borkonsol- længder:

R-sign Allplan Type ER og DR

20- 60 mm

R-sign Allplan Hygiejne og R-sign Plan Hygiejne



R-sign Allplan Hygiejne og R-sign Plan Hygiejne



R-sign Allplan Hygiejne og R-sign Plan Hygiejne

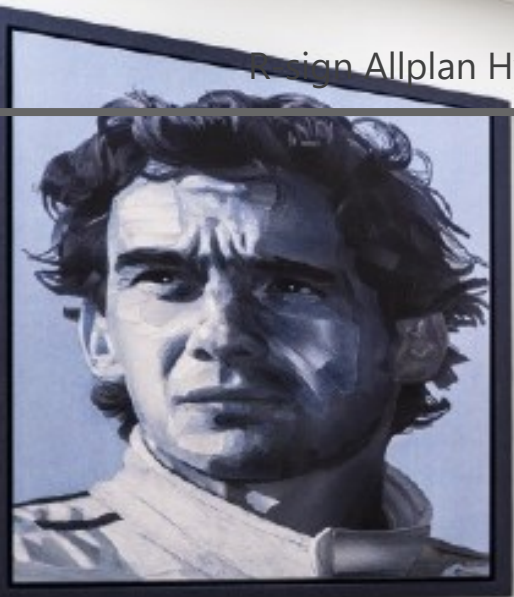

R-sign Allplan Hygiejne og R-sign Plan Hygiejne

