

Det nye Hegnskatalog 2024

- Beton stolper og motiv plader
- Hegn I Fyr
- **Hegn I Douglas**
- Hegn I Hårdttræ
- Havelåger
- Espalie hegn

MODERNE OG BÆREDYGTIG TRÆ-BETON SYSTEMER

Et havehegn lavet af beton, eventuelt kombineret med træskærme, er meget populær. Væg din stang, tallerken, skærm og ethvert tilbehør og skabe et holdbart og solidt look.

Betonsystemerne fås i 3 farver: hvid/grå ubelagt, antracit ubelagt og antracit overtrukket.



PETER-HOLMBERG

info@peter-holmberg.dk
www.peter-holmberg.dk
+45 22315448

01

BETONSYSTEM

VI LEVERER SEKS FORSKELLIGE BETONSYSTEMER.

Vælg først det ønskede system, og følg derefter trin-for-trin planen for at sammensætte et brugerdefineret havehegn..

SYSTEM 1



BETONPÆLE
STANDARD
I KOMBINATION
MED HEGN

Type IJssel og Waal

- 10x10cm betonstolper
- IJssel mest populære
- betonstolpe

Fås i mange forskellige højder
Kan kombineres med forskellige
havehegn

SYSTEM 4



BETONPÆLE LAVT I
KOMBINATION MED
MOTIVPLADER

Type Hunze

- Ideel som støttemur / kant eller lav
- Grænsehegn

SYSTEM 2



Letvægt
BETONPÆLE LETTE I
KOMBINATION

Med hegns elementer

Type Amstel og Schelde

- Type Amstel 10x10cm og type Schelde 8,5x8,5cm betonpæle
- Hurtigere og nemmere at installere
- Kan kombineres med forskellige hegn

SYSTEM 5



FALS BETONSTOLPER I
KOMBINATION MED
TRÆBJÆLKEHYTTEPROFILER

Type Zaan

- Passer til 2,8 cm
- Log Cabin Profiler
- Forskellige bjælkehytteprofiler mulig
- Også i kombination med 220cm standard glatte betonplader

SYSTEM 3



BETONPÆLE I
KOMBINATION MED
MOTIVPLADER OG
HEGN

Type Geul en Schie

- 10x10cm betonstolper
- Kan kombineres med 150 eller 130 cm skærme
- Forskellige motivplader mulige

SYSTEM 6



FALS BETONSTOLPER I
KOMBINATION MED
MOTIVPLADER ELLER
HAVEHEGN

Type Vecht en Reest

- 10x10cm (6A) og 11,5x11,5cm (6B) betonstolper
- Forskellige motivplader mulige
- Kan kombineres med forskellige Hegn

TRIN-FOR-TRIN

- 1 Vælg beton stolpe
- 2 Vælg beton plade
- 3 Vælg havehegn
- 4 Vælg Tilbehør

FORDELE COATED BETON

- FORDELE VED COATED BETON
- Slank finish Forlænger levetiden Reducerer vandabsorptionen
- Længere struktur og farvefastholdelse Let at rengøre
- Forhindrer frost- og tørreskader
- Effektiv mod moser, alger og svampevækst
- Forhindrer vandindtrængning, snavset, olie og syrer Reducerer kalkudslip

Coated beton er forsynet med en basisbelægning. Dette er en basisbelægning. Fordi erfaringen viser, at der kan opstå skader under installationen, hvilket resulterer i tab af belægning. Råd til at behandle igen med betonbelægning efter installationen. Dette er den endelige finish og giver det bedste resultat. Kalkudslip kan aldrig forhindres, fordi det er en naturlig proces





SYSTEM 1^a

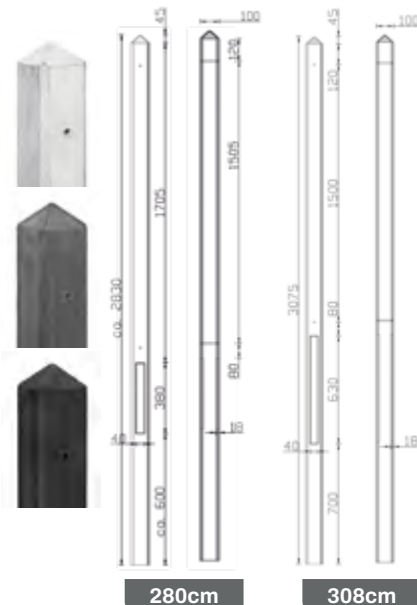

BETONPÆLE GLATTE MED DIAMANTHOVED

På grund af de forskellige længder og omfattende kombinationsmuligheder er dette det mest populære betonsystem. Pælene til dette betonsystem fås i forskellige længder for at imødekomme højdeforskelle. Betonpælene har en rabat, hvormed betonplader let kan placeres.

Nedenfor kan du se en grafisk repræsentation af

Muligheder. Et standard havehegn er monteret over betonpladen. Hvis du vælger en stangskærm, skal du bruge polstringsblokke (s. 22) som ekstra tilbehør for at få den rigtige højde.

	Stolpe længde	Passer til hegn	Grå/hvid	Antracit	Goated	
Ijssel	Mellem stolpe	10x10x190cm	90x180cm	1.52180	1.53180	1.53180C
	Hjørne stolpe	10x10x190cm	90x180cm	1.52180H	1.53180H	1.53180HC
	Ende stolpe	10x10x190cm	90x180cm	1.52180E	1.53180E	1.53180EC
	T stolpe	10x10x190cm	90x180cm	1.52180T	1.53180T	1.53180TC
	Mellem stolpe	10x10x220cm	120x180cm	1.52220	1.53220	1.53220C
	Mellem stolpe	10x10x250cm	150x180cm	1.52250	1.53250	1.53250C
	Mellem stolpe	10x10x280cm	180x180cm	1.52280	1.53280	1.53280C
	Mellem stolpe med flat hoved	10x10x280cm	180x180cm	På forespørgsel	1.53705	På forespørgsel
	Mellem stolpe med elkabel	10x10x280cm	180x180cm	1.52700	1.53700	1.53700C
	Hjørne stolpe	10x10x280cm	180x180cm	1.52280H	1.53280H	1.53280HC
	Endestolpe	10x10x280cm	180x180cm	1.52280E	1.53280E	1.53280EC
	T stolpe	10x10x280cm	180x180cm	1.52280T	1.53280T	1.53280TC
	Mellem stolpe	10x10x308cm	180x180cm	1.52308	1.53308	1.53308C
	Hjørne stolpe	10x10x308cm	180x180cm	1.52308H	1.53308H	1.53308HC
	Ende stolpe	10x10x308cm	180x180cm	1.52308E	1.53308E	1.53308EC

Mest solgte model

Stolpe længde 280cm



Kombination 1

Kombination 2

Stolpe længde 308cm

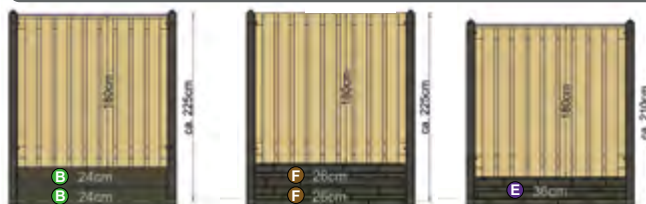

Kombination 3

Kombination 4

Kombination 5

Eksempel på sammensætning baseret på mulighed 1



En oversigt over alle matchende havehegn kan findes fra side . 24 og betonplader (motiv) fra s. 18.

- 1.53280 2 stk Antracit mellempost Ijssel
- 1.53280E 4 stk Antracit ende stolper Ijssel
- 1.56184 4 stk Antracit bundplade 24x3.5x184cm
- 1.59009 1 stk dør karm H210xB90>150cm
- 11.1322 1 stk Havelåge H195xB120cm

- 8.12180P 4 stk Havehegn H180xB180cm
- 35.1018P 4 Stk Top afslutning trykimop 180cm
- 1.59002 6 sæt momteringsbeslag RVS



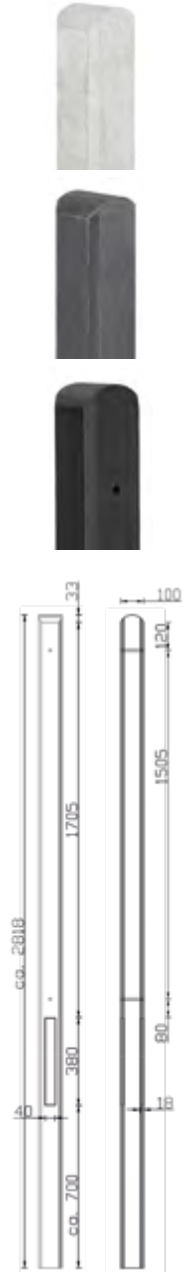

280cm

SYSTEM 1^b

BETONSTOLPE MED RUNDT HOVED

Disse betonstolper fås i længderne 180cm og 280cm. Betonpælene har en rabat, hvormed betonplader let kan placeres. Nedenfor kan du se en grafisk repræsentation af mulighederne.

Et standard havehegn er monteret over betonpladen. Hvis der vælges en bjælkeskærm, u SÅ har du brug for ekstra opfyldningsblokke (s. 22) som ekstra tilbehør for at opnå den korrekte højde..

		Stolpe længde	Passer til hegn	Grå	Antraciet	coated
Waal	Mellem stolpe	10x10x180cm	90x180cm	1.52180R	1.53180R	1.53180RC
	Mellem stolpe	10x10x280cm	180x180cm	1.52280R	1.53280R	1.53280RC

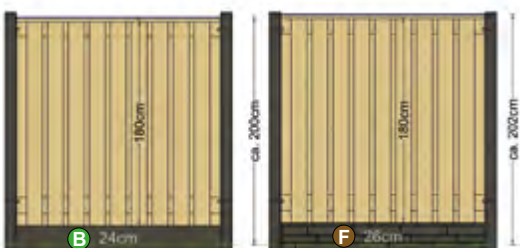

Kombination 1

Kombination 2



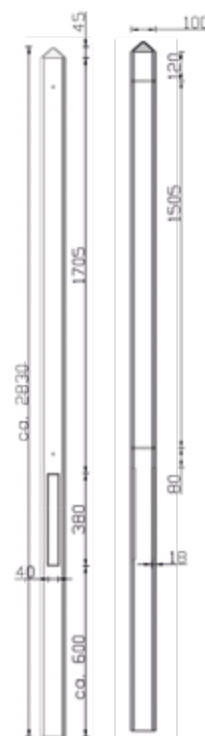

280cm

Antracit betonstolpe/plade
Red class dør og karm

SYSTEM 2^a

BETONPÆLE LETVÆGTS MED DIAMANTHOVED

På grund af en særlig sammensætning af råmaterialerne er den lette betonstolpe meget stærkere end standardbetonstolper og alligevel lettere i vægt. Disse lette betonpæle er lettere at håndtere end standardbetonpæle. Et standard havehegn er monteret over betonpladen. Nedenfor kan du se en grafisk gengivelse af mulighederne

1 stuks Grenen tuindeurkozijn

- Vægt : 43kg
- Lettere / hurtigere at placere på grund af vægten

Lettere / hurtigere at placere på grund af vægten



		Stolpe længde	Passer til hegn	Grå	Antracit	Coated
Amstel	Mellemstolpe	10x10x280cm	180x180cm	1.52800	1.53800	1.53800C
	Hjørnestolpe	10x10x280cm	180x180cm	1.52800H	1.53800H	1.53800HC
	T stolpe	10x10x280cm	180x180cm	1.52800T	1.53800T	1.53800TC
	Endemolde	10x10x280cm	180x180cm	1.52800E	1.53800E	1.53800EC

Hvis du leder efter et træhegn til dit haveområde, skal du vælge en afdeckingsplade af typen se forinden



Kombination 1

Kombination 2

En oversigt over alle matchende havehegn findes fra side 24 og beton(motiv)plader fra side 18.



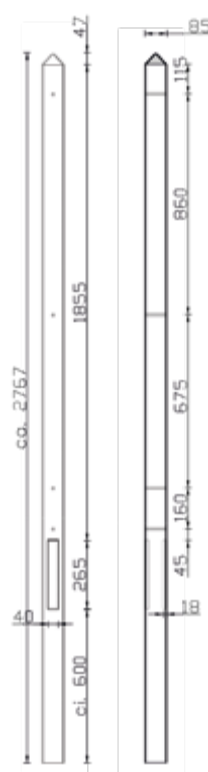

277cm

SYSTEM 2^b

BETONSTOLPER LETVÆGTS MED DIAMANTHOVED

Denne betonstolpe er lettere i vægt, fordi den er 1,5 cm. smallere end en standardstolpe. Disse betonpæle er lettere at håndtere end standardbetonpæle. Et standard havehegn er monteret over betonpladen. Derudover er der ekstra forborede huller, så dette system er velegnet til hegn med 3 mellembredder ud over 2 mellembredde. Nedenfor kan du se en grafisk representation af mulighederne.

Letvægtsbetonpæle:

- Vægt: 31 kg (180 cm) og 46 kg (277 cm)

	Stolpe længde	Passer til hegn	Grå	Antracit	Coated	
Schelde	Mellem stolpe	8.5x8.5x180cm	90x180cm	1.58400	1.58500	1.58500C
	Hjørne stolpe	8.5x8.5x180cm	90x180cm	1.58400H	1.58500H	1.58500HC
	ende stolpe	8.5x8.5x180cm	90x180cm	1.58400E	1.58500E	1.58500EC
	T stolpe	8.5x8.5x277cm	180x180cm	1.58800	1.58900	1.58900C
	Hjørne stolpe	8.5x8.5x277cm	180x180cm	1.58800H	1.58900H	1.58900HC
	Endestolpe	8.5x8.5x277cm	180x180cm	1.58800E	1.58900E	1.58900EC

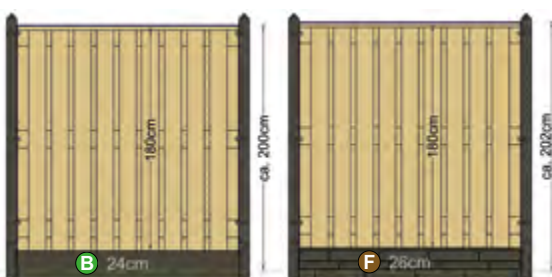

Kombination 1

Kombination 2



Vælg din egen farve på stolpen





Hårde træshegn i kombination med mønsterplader

SYSTEM 3a



280cm



BETONSTOLPER MED MOTIVPLADER OG 150 CM HEGN

Dette system giver mulighed for at opnå en højere betonbundplade ved at udstyre den øverste del med et mindre havehegn på 150 cm. To lave motivplader placeres under Hegnet. Du kan give disse plader en betondækhætte for at give konstruktionen en stilfuld finish.

Betonstolpen med kabelgennemføring. På den måde er der ingen kabler synlige

	Stolpe længde	Passer til hegn	Grå	Antracit	Coated	
Geul	Mellem stolpe	10x10x280cm	150x180cm	1.58285	1.58385	1.58385C
	Mellems stolpe med kabel	10x10x280cm	150x180cm	1.52702	1.53702	1.53702C
	Hjørne stolpe	10x10x280cm	150x180cm	1.58285H	1.58385H	1.58385HC
	T Stolpe	10x10x280cm	150x180cm	1.58285T	1.58385T	1.58385TC
	Ende stolpe	10x10x280cm	150x180cm	1.58285E	1.58385E	1.58385EC

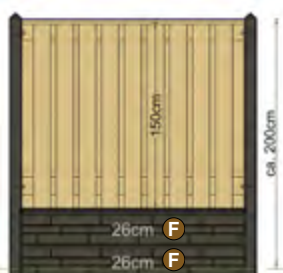

En oversigt over alle matchende havehegn kan findes fra side 24, og beton(mønster)plader fra side 18.

Grene have hegn i kombination med skifer-mønstrede plader



SYSTEM 3^b

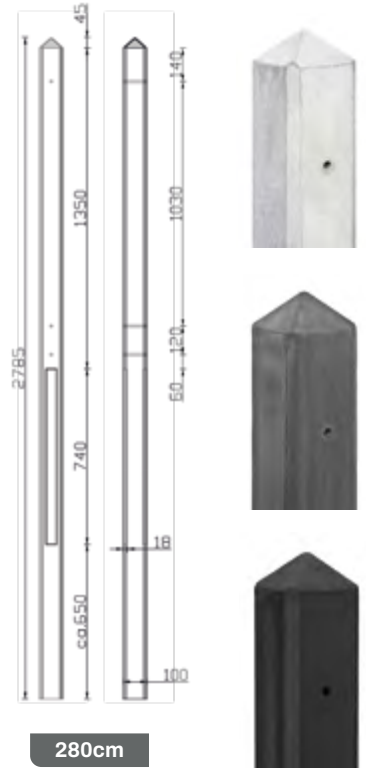

BETONSTOLPER MED MOTIVPLADER OG 130 CM HEGN

Dette system giver mulighed for at opnå en højere betonbundplade ved at udstyre den øverste del med et 130 cm havehegn. To høje motivplader placeres under skærmen eller i lave med en afstandsplade. Du kan give disse plader en betondækhætte for at give konstruktionen en stilfuld finish

		Stolpe længde	Passer til hegn	Grå	Antracit	Coated
Schie	Mellem stolpe	10x10x280cm	130x180cm	1.58030	1.58001	1.58001C
	Mellem stolpe med kabel	10x10x280cm	130x180cm	1.52701	1.53701	1.53701C
	Hjørne stolpe	10x10x280cm	130x180cm	1.58030H	1.58001H	1.58001HC
	T stolpe	10x10x280cm	130x180cm	1.58030T	1.58001T	1.58001TC
	Ende stolpe	10x10x280cm	130x180cm	1.58030E	1.58001E	1.58001EC



Kombination 1



Kombination 2

Eksempel på sammensætning baseret på option 1



- 1.58001 2 stk Antracit mellem betonstolpe ved Schie
- 1.58001E 2 stk Antracit slutning af betonstolpe ved Schie
- 1.56736 6 stk Antracit romerske stenmønsterplader 36x4.8x184cm
- 1.59515 3 stk Antracit top på 180cm
- 8.92130P 3 stk Red Class havehegn Casablanca H130xB180cm
- 1.59002 4 stk Beton fastgørelsessæt i rustfrit stål
- 35.4018 3 stk Top afslutning Red Class 180cm

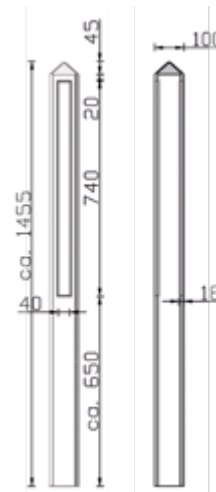

145cm

SYSTEM 4

BETONSTOLPE LAV MED DIAMANTHOVED

Med dette system kan høje og lave motivplader og glatte plader behandles. Falsen på disse stolper er 74 cm lang. Dette system kan bruges som en støttemur eller til at skabe et lavt hegn. Til finishen kan du dække den øverste betonplade med en betondækhætte

	Længde stolpe	Grå	Antracit	Coated	
Hunze	Mellem stolpe	10x10x145cm	1.52140	1.53140	1.53140C
	Hjørne stolpe	10x10x145cm	1.52140H	1.53140H	1.53140HC
	T stolpe	10x10x145cm	1.52140T	1.53140T	1.53140TC
	Ende stolpe	10x10x145cm	1.52140E	1.53140E	1.53140EC



Eksempel på sammensætning baseret på mulighed 1

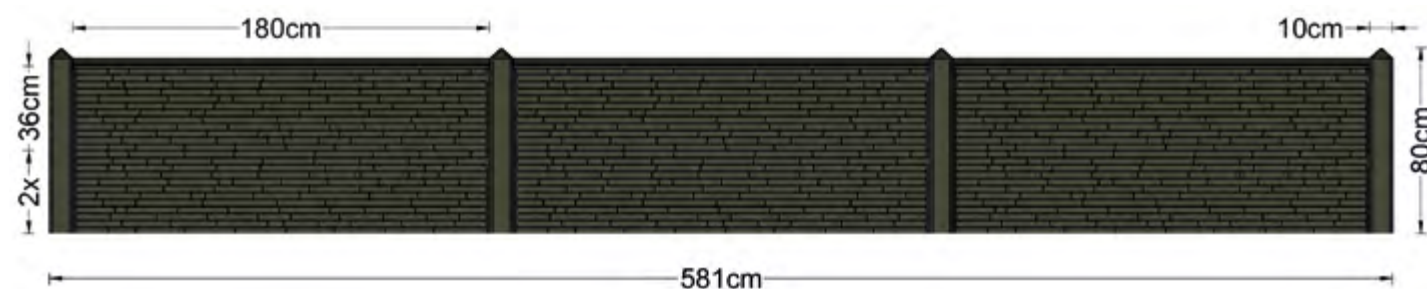

1.53140	2 stk	Antracit mellemstolpe Hunze
1.53140E	2 stk	Antracit endestolpe Hunze
1.56936	6 stk	Antracit skifer mønstrede plader 36x4.8x184cm
1.59515	3 stk	Antracit beton topsten pyramide 180cm



SYSTEM 5

BETONPALE MED STABLERPROFILER

Beton stolper med fals har en længde på 275 cm. Sporet i disse stolper er 3 cm bredt og 173 cm langt. Under sporet er der et bredere spor på 4,5 cm bredt og 26 cm højt. I dette nederste brede spor kan der monteres en glat betonplade. I det 173 cm lange spor kan der placeres thavehegn . For at afslutte kan zinkbelagte eller sorte U-profiler bruges. Disse kan placeres i sporet og på toppen som slutprofil.

	Stolpe længde	Grå	Antracit	Coated
Zaan	Mellem stolpe I	10x10x275cm	1.50275	1.51275
	Ende stolpe	10x10x275cm	1.50275E	1.51275E
				1.51275C
				1.51275EC

U-Profiel®

1.59150 galvaniseret 2.9x8.4x176cm
1.59150Z sort 2,9x8,4x176cm. egnet til Brug med bundplader på 180cm
1.59155Z aanvulprofiel zwart 2.9x8.4x10cm

Vi tilbyder stablingsæt til disse betonpæle. Du har brug for 1 sæt pr. hegselement.

Stablsæt douglas 45.2818P13
 Stablsæt Red Class 36.2818P13
 Stablsæt fyr 40.9938P15
 Stablsæt sort imprægneret 40.9945PZ16
 Stablsæt grå imprægneret 40.9945POG16

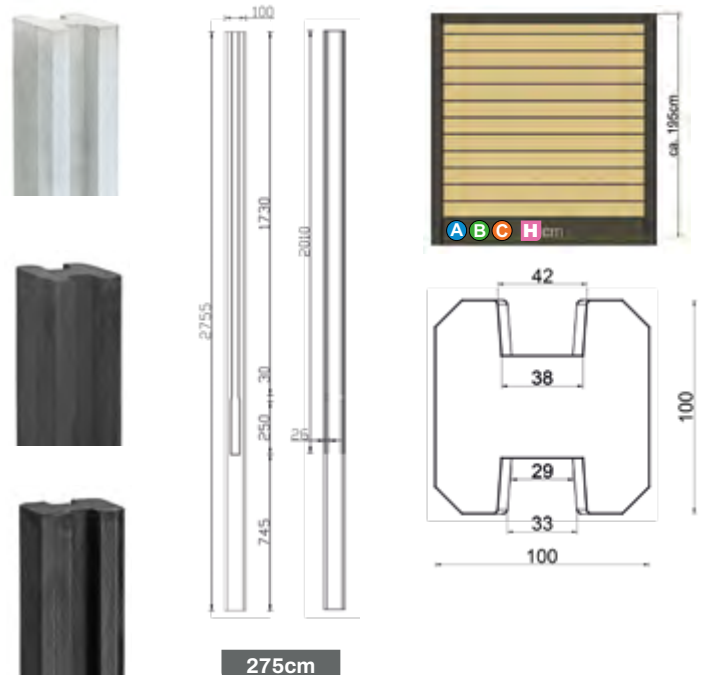



SYSTEM 6^a

BETON STOLPE MED FALS

System 6a har betonslidsede stolper på 10x10 cm brede. Spalten har en bredde på 3,8 cm. Fordelen ved denne stang er, at der ikke er behov for monteringsmateriale, fordi pladerne og skærmene kommer ind i spalten. Stolperne kan kombineres med 6 eller 7 motivplader og kan afsluttes med en betondækhætte og hætte. Det er også muligt at placere et 180 cm havehegn i grøften med en betonplade nedenunder.

Betonstolper med fals i kombination med havehegn Twente

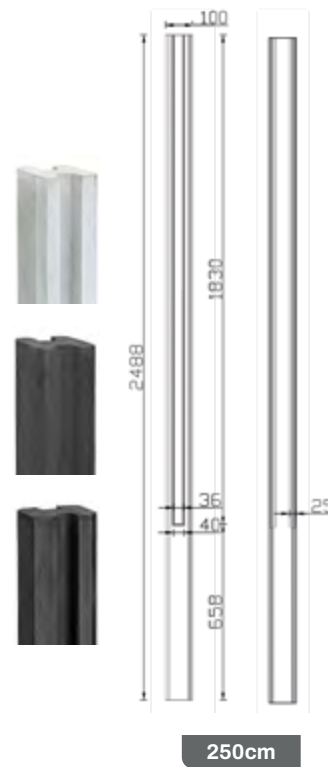

250cm

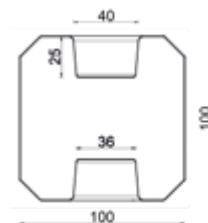

	Længde stolpe	passer til hegn	Grå	Antracit	Coted	
Vecht	Mellem stolpe	10x10x250cm	-	1.50250	1.51250	1.51250C
	Ende stolpe	10x10x250cm	-	1.50250E	1.51250E	1.51250EC
	Mellem stolpe med kabel	10x10x250cm	-	1.50250KA	1.51250KA	1.51250C
	Mellem stolpe	10x10x270cm	180x180cm	1.50270	1.51270	1.51270C
	Ende stolpe I	10x10x270cm	180x180cm	1.50270E	1.51270E	1.51270EC
	Mellem stolpe I	10x10x284cm	180x180cm	1.50284	1.51284	1.51284C
	Endestolpe	10x10x284cm	180x180cm	1.50284E	1.51284E	1.51284EC
	Mellem stolpe med kabel	10x10x284cm	180x180cm	1.50284KA	1.51284KA	1.51284C

Stolpe længde 250cm



Kombination 1

Stolpe længde 270cm

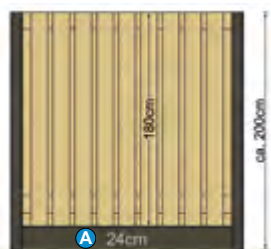

Kombination 2

Stolpe længde 284cm



Kombination 3



Kombination 4

Eksempel på sammensætning baseret på mulighed 2

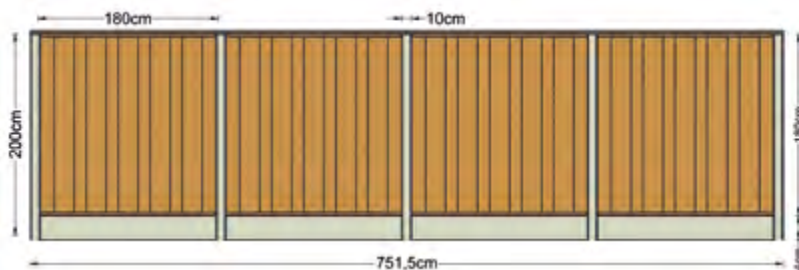

1.50270 3 stk
1.50270E 2 stk
1.55180 4 stk
8.14189P 4 stk
35.0005P 2 stk

Hvid/grå mellemstolpe Vecht
Hvid/grå endestolpe Vecht
Hvid/grå glat bundplade 24x3.5x180cm
Fyrretræ hegn Løser H180xB180cm
top afslutninger
3.5x11.5x400cm

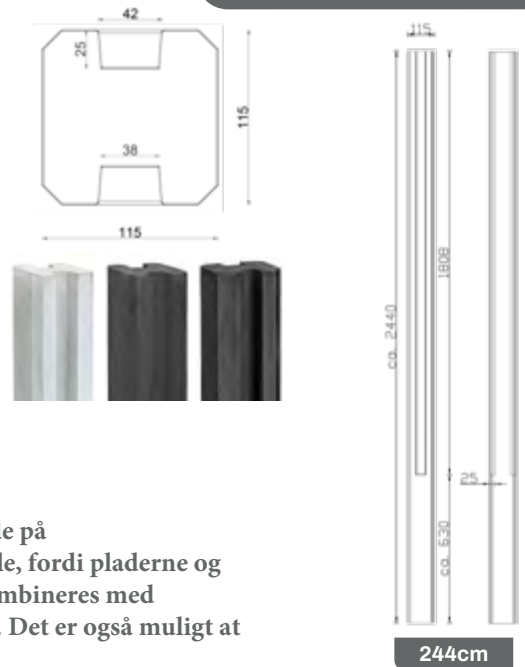

SYSTEM 6^b

BETONSTOLPE MED FALS

System 6b har betonslidsede stolper på 11,5x11,5 cm brede. Spalten har en bredde på 3,8 cm. Fordelen ved denne stang er, at der ikke er behov for monteringsmateriale, fordi pladerne og skærmene kommer ind i spalten. Afhængigt af den valgte type kan stængerne kombineres med 5. 6. 7. 8 eller 9 motivplader og kan afsluttes med en betondæksel hætte og hætte. Det er også muligt at placere et 180 cm havehegn i grøften med en eller to betonplader nedenunder.

244cm

	Stolpe længde	Grå	Antracit	Coated	
Reest	Mellem stolpe	11.5x11.5x244cm	1.54244	1.57244	1.57244C
	Hjørne stolpe	11.5x11.5x244cm	1.54244H	1.57244H	1.57244HC
	Ende stolpe	11.5x11.5x244cm	1.54244E	1.57244E	1.57244EC
	Mellem stolpe med kabel	11.5x11.5x244cm	1.54244KA	1.57244KA	1.57244KAC
	Mellem stolpe	11.5x11.5x246cm	1.54246	1.57246	1.57246C
	Hjørne stolpe	11.5x11.5x246cm	1.54246H	1.57246H	1.57246HC
	Ende stolpe	11.5x11.5x246cm	1.54246E	1.57246E	1.57246EC
	Mellem stolpe med kabel	11.5x11.5x246cm	1.54246KA	1.57246KA	1.57246KAC
	Mellem stolpe	11.5x11.5x272cm	1.54272	1.57272	1.57272C
	Hjørne stolpe	11.5x11.5x272cm	1.54272H	1.57272H	1.57272HC
	Ende stolpe	11.5x11.5x272cm	1.54272E	1.57272E	1.57272EC
	Mellem stolpe med kabel	11.5x11.5x272cm	1.54272KA	1.57272KA	1.57272KAC
	Mellem stolpe	11.5x11.5x280cm	1.54280	1.57280	1.57280C
	Hjørne stolpe	11.5x11.5x280cm	1.54280H	1.57280H	1.57280HC
	T stolpe	11.5x11.5x280cm	1.54280T	1.57280T	1.57280TC
	Ende stolpe	11.5x11.5x280cm	1.54280E	1.57280E	1.57280EC
	Mellem stolpe med kabel	11.5x11.5x280cm	1.54280KA	1.57280KA	1.57280KAC
	Mellem stolpe	11.5x11.5x298cm	1.54298	1.57298	1.57298C
	Hjørne stolpe	11.5x11.5x298cm	1.54298H	1.57298H	1.57298HC
	Ende stolpe	11.5x11.5x298cm	1.54298E	1.57298E	1.57298EC
	Mellem stolpe med kabel	11.5x11.5x298cm	1.54298KA	1.57298KA	1.57298KAC
	Mellem stolpe	11.5x11.5x316cm	1.54316	1.57316	1.57316C
	Hjørne stolpe	11.5x11.5x316cm	1.54316H	1.57316H	1.57316HC
	Ende stolpe	11.5x11.5x316cm	1.54316E	1.57316E	1.57316EC
	Mellem stolpe med kabel	11.5x11.5x316cm	1.54316KA	1.57316KA	1.57316KAC

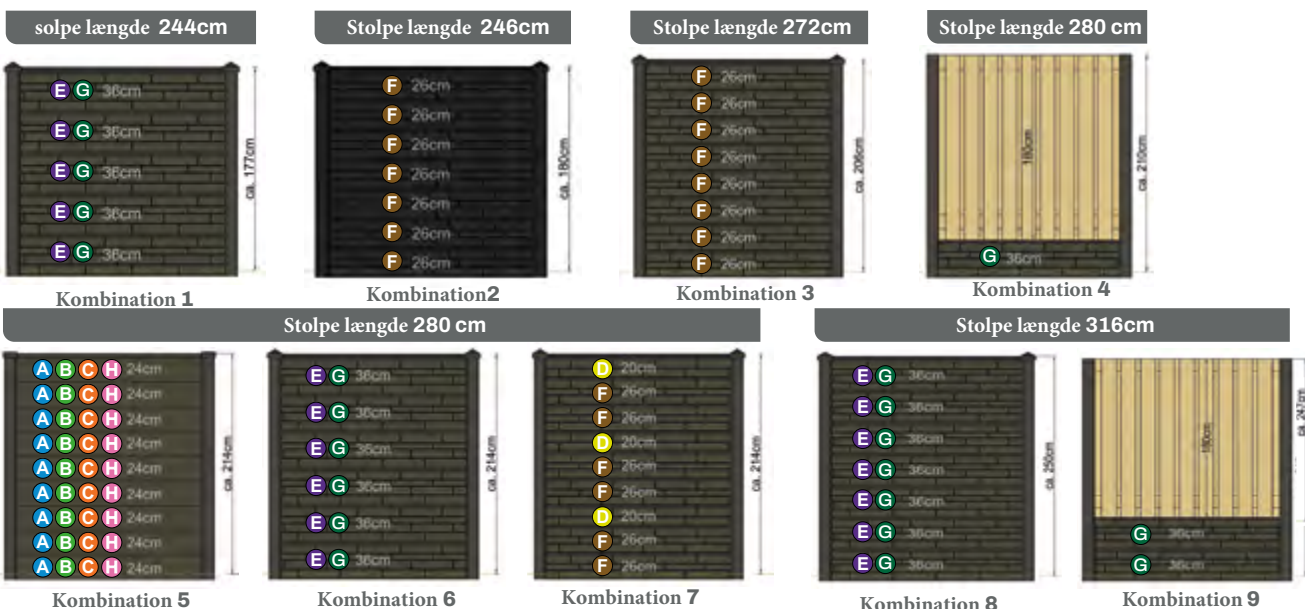

BUNDPLADER

Bundpladerne er farvekodede med et bogstav. Disse koder kan findes med hegnsystemerne. På denne måde kan du nemt se, hvilken bundplade der passer til det valgte system.



BERTON© GLATTE BUNDPLADER

Bundplader er udstyret med 2 glatte synlige sider og en dræningsprofil.

	Grå	Antracit	Coated
A 24x3.5x180cm	1.55180	1.56180	1.56180C
B 24x3.5x184cm	1.55184	1.56184	1.56184C
H 24x3.5x200cm	1.55201	1.56201	1.56201C
I 36x3.5x200cm	1.55200	1.56200	1.56200C
C 24x3.5x224cm	1.55224	1.56224	1.56224C



NY!

BERTON© RUSTICO MOTIV PLADER

Motivplader er fjederbelastede, rille og 2 synlige sider

	Grå	Antracit	Coated
E 36x3.5x184cm	1.551136*	1.561136	1.561136C

*Fås også i enkelt-sided version varenummer 1.551136EZ



BERTON© DANSKE RABAT MOTIVPLADER

Motivplader er fjederbelastede, rille og 2 synlige sider

	Grå	Antracit	Coated
F 26x3.5x184cm	1.551326	1.561326	1.561326C



BERTON© HYTTE PROFIL

Motivplader er fjederbelastede, rille og 2 synlige sider

	Grå	Antracit	Coated
F 26x3.5x184cm	1.55326	1.56326	1.56326C



BERTON© KLINK PROFIL

Motivplader er fjederbelastede, rille og 2 synlige sider

	Grå	Antracit	Coated
F 26x3.5x184cm	1.55826	1.56826	1.56826C

Valg af bund / Motiv Plade

Hvis du vælger en betonstolpe i kombination med et havehegn, skal du bruge en 184 cm bred plade til standard betonstolper. Hegnet fastgøres derefter til stangen med en L-profil.

Hvis du vælger en slidset stolpe, falder hele havehegnet inden for falsen, og du har brug for en 180 cm bred plade i bunden. Hvis du ønsker at bruge en pæl med lav beton, er der mulighed for at

Ud over 180 og 184 cm kan du vælge en 224 cm bred plade. I oversigten over systemerne på de foregående sider finder du farvekoder, hvor du kan se, hvor mange fag du har brug for af den valgte type

Højde / Overflade	Plade bredde				Extra info
	180cm	184cm	200cm	224cm	
24cm / Glat	A	B	H	C	Mest solgt (til systemer 1.2.4.5 en 6)
36cm / Glat			I		
20cm / Motiv		D			At kombinere med 26 cm plader (til systemer 3b og 4)
26cm / diverse motiver		F			At kombinere med 20 og 26 cm plader (til systemer 1.2.3.4 og 6).
36cm / diverse motiver	G	E			At kombinere med 20 cm plader (til systemer 3.4 og 6).



BERTON© ROCK MOTIV PLADER

Motivplader er med fer . rille og 2 synlige sider

		Grå	Antracit	Coated
D	20x3.5x184cm	1.55520	1.56520	1.56520C
F	26x3.5x184cm	1.55526	1.56526	1.56526C
E	36x3.5x184cm	1.55536 *	1.56536	1.56536C
G	36x3.5x180cm	1.55500	1.56500	1.56500C

*Fås også i enkeltsidet version artikelnummer 1.55336EZ



BERTON©ROMERSKE ROCK MOTIV PLADER

Motivplader er med fer . rille og 2 synlige sider

		Grå	Antracit	Coated
F	26x3.5x184cm	1.55726	1.56726	1.56726C
E	36x3.5x184cm	1.55736 *	1.56736	1.56736C

*Fås også i enkeltsidet version artikelnummer 1.55336EZ



BERTON© SKIFER MOTIV PLADER

Motivplader er med fer . rille og 2 synlige sider

		Grå	Antracit	Coated
F	26x3.5x184cm	1.55926	1.56926	1.56926C
E	36x3.5x184cm	1.55936 *	1.56936	1.56936C

*Fås også i enkeltsidet version artikelnummer 1.55336EZ



BERTON© NOSTALGI MOTIV PLADER

Motivplader er med fer . rille og 2 synlige sider

		Grå	Antracit	Coated
F	26x3.5x184cm	1.55426	1.56426	1.56426C
E	36x3.5x184cm	1.55436 *	1.56436	1.56436C

*Fås også i enkeltsidet version artikelnummer 1.55336EZ

Belagt beton er forsynet med en basisbelægning. Dette er en basisbelægning. Fordi erfaringen viser, at der kan opstå skader under installationen, hvilket resulterer i tab af belægning. Råd til at behandle igen med betonbelægning efter installationen. Dette er den endelige finish og giver det bedste resultat. Kalkudslip kan aldrig forhindres, fordi det er en naturlig proces

DÆKHÆTTER OG TOPLISTE

For at færdiggøre et betonsystem kan du forsyne de slidsede betonstolper med en dækhætte og afslutte de glatte eller motivplader med en stilfuld dækhætte. Disse leveres i samme farver som top liste og pladerne.



VALG AF 3 FARVER

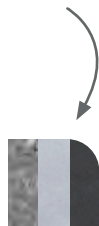

BERTON® TOPAFSLUTNING PYRAMIDE

Dækhætten monteres som en finish på 11,5x11,5 cm slidsede stolper i kombination med dækhætte.

	Grå	Antracit	Coated
Mellem stolpe	1.59550	1.59555	1.59555C
Hjørne stolpe	1.59550H	1.59555H	1.59555HC
Ende stolpe	1.59550E	1.59555E	1.59555EC
T-Stolpe	1.59550T	1.59555T	1.59555TC
Uden fordybning	1.59550Z	1.59555Z	1.59555ZC



BERTON® TOPLISTE PYRAMIDE

Topliste er 180 cm langt og er monteret på toppladen og kan kombineres med dækhætterne

	Grå	Antracit	Coated
Topliste 180cm	1.59510	1.59515	1.59515C



BERTON® OP AFSLUTINGS HÆTTE FLAD

Dækhætten er monteret som en finish på de 11,5x11,5 cm FALSED stolper i kombination med flade hoveddækhætter

	Gra	Antracit	Coated
Mellem	1.59551	1.59556	1.59556C
Hjørne	1.59551H	1.59556H	1.59556HC
Ende model	1.59551E	1.59556E	1.59556EC
T-Model	1.59551T	1.59556T	1.59556TC
Uden fordybning	1.59551Z	1.59556Z	1.59556ZC



BERTON® TOPLISTE FLAD

Topliste er 180 cm langt og er monteret på toppladen og kan kombineres med dækhætterne

	Grå	Antracit	Coated
Topliste 180cm	1.59511	1.59516	1.59516C
Topliste 200cm	1.59512	1.59517	1.59517C

Nyhed!

BERTON® BLOMSTERKASSE

Beton selvbyg blomsterkasse i to forskellige motiver.

Størrelse lille B100xD100xH50cm. Størrelse stor B200xD200xH50cm.

	Lille	Stor
Bjælke motiv	1.59651	1.59653
Med spor motiv	1.59650	1.59652

Blomsterkassernes hjørnestolper skal ned graves med ca. 60 cm.





Mål på 115x115mm
Længden på pælen er ca. 2110mm. Længden over jordniveau er maksimalt 1476mm. Toppen er maksimalt 1400mm over jorden. Størrelsen på hullerne er 98 x 47mm. Positionen af hullerne er 440mm center-til-center. Under jordniveau er ca. 634mm. Vægten er ca. 60kg.

BETON HESTEHEGNS STOLPER

Berton® betonstolpe halvcirkelformet hoved og affasningskant Disse betonengstolper er forsynet med en belægning, så de bevarer deres farve mest muligt.

I kombination med brune imprægnerede bjælker, stolper der er ideel som hegn omkring din fold der holder og ikke rådnere

FORDELE

- Meget holdbar
- Billigere end træpæle
- Solid
- Farvægte

Vare nr	Typer	Model
1.57900	Berton®-Hegns stolpe Antracitgrå	11.5x11.5x211cm Mellem
1.57900E	Berton®-Hegns stolpe Antracitgrå	11.5x11.5x211cm. Ende model
1.57900H	Berton®-Hegns stolpe Antracitgrå	11.5x11.5x211cm. Hjørne
1.57900C	Berton®-Hegns stolpe Antracitgrå Coated	11.5x11.5x211cm. T model
1.57900EC	Berton®-Hegns stolpe Antracitgrå Coated	11.5x11.5x211cm. Endemodel
1.57900HC	Berton®-Hegns stolpe Antracitgrå Coated	11.5x11.5x211cm. Hjørne stolpe
2.10450P	imprægneret træ vange	4.5x9.5x500cm

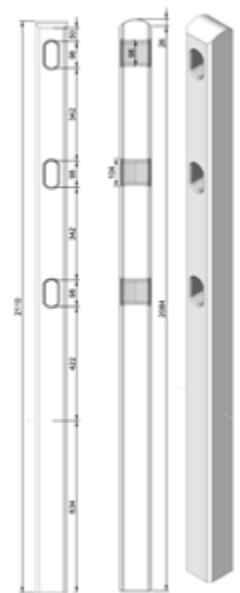



BERTON® PÅFYLDNING KLODSER
Til påfyldning af rabatten på betonpæle i kombination med en bar skærm (du har brug for 2 påfyldnings blokke pr. Bar skærm).

1.59606 Grå
4.5x1.7x11cm

1.59605 Antracitgrå
4.5x1.7x11cm



BETON MONTERINGSSÆT GALVANISERET
Inklusive patentbolte og torxskruer Sæt med 4 dele

1.59001 Gulgalvaniseret til
10x10 stolpe

1.59018 Gulgalvaniseret til
8.5x8.5 Stolpe



BETONFASTGØRELSESSÆT RUSTFRIT STÅL
Inklusive patentbolte og torxskruer Sæt med 4 dele

1.59002 RVS tbv 10x10
Stolper

1.59019 RVS tbv 8.5x8.5
Stolper



BETONFASTGØRELSESSÆT ANTRACIT PULVERLAKERET
Inklusive patentbolte og torxskruer Sæt med 4 dele

1.590025 Antracitgrå
tbv 10x10 stolpe

1.590195 Antracitgrå
tbv 8.5x8.5 stolpe



HJØRNE-/VÆGPROFIL
Til montering på en væg

1.59003



BETONCOATING 1LTR
Rækker til 1 liter per 10m²

1.59016



STENLIM 0,29 LTR
290 ml
Til fastgørelse af dæksler og beskyttelseshætter

1.59013



REPSÆT 100ML

- Farve: antracit
- Inkluderer en pensel
- Egnet til antracitbehandlet beton.

1.59017



BETON
KLAR TIL BRUG TILSÆT KUN VAND

1.93005 Hurtig tørring
1.93006 Beton

25kg

Forbedret nu i plast



TOPLISTE TIL HEGN MED FALS

- Mål: 3.5x11.5x400cm

35.0005P Imprigneret . Høvlet fyr

35.9005 Hårdtræ





02

HAVEHEGN

FYR HAVEHEGN har en grov træstruktur med masser af flammer og masser af store knaster. Træet er imprægneret under højt tryk, hvilket giver det en lang levetid



MODEL COEVORDEN

- Træsart: trykimprægneret, fyrretræ, rustfri skruer
- Antal brædder: 17
- Bræddernes dimension: 1,6x14cm
- Dimension af mellem bræt: 1,6x14cm

- 8.10180P 180x180cm
- 8.10150P 180x150cm
- 8.10130P 180x130cm
- 8.10090P 180x90cm
- 8.10918P Skråelement 180x90-180cm



MODEL VASSE

- Træ imprægneret, høvlet fyrtræ , rustfrit stl skruet
- Antal planker: 19
- Plankemål: 1.6x14cm
- Dimension af mellem bræt: 1,6x14 cm

- 8.11180P 180x180cm
- 8.11150P 180x150cm
- 8.11130P 180x130cm
- 8.11090P 180x90cm
- 8.11918P Skråelement 180x90-180cm

MEST SOLGT !



MODEL ENSCHEDE

- Trætype: imprægneret, høvlet fyrretræ, rustfrit stål skruer
- Antal planker: 21
- Mål på planker: 1,6x14cm
- Dimension af mellem bræt: 1,6x14 cm

- 8.12180P 180x180cm
- 8.12150P 180x150cm
- 8.12130P 180x130cm
- 8.12090P 180x90cm
- 8.12918P Skråelement 180x90-180cm



MODEL ZALTBOMMEL

- Trætype: imprægneret, høvlet fyrretræ, rustfri skruer
- Antal planker: 23
- Plankstørrelse: 1,6x14cm
- Størrelse på mellembret : 1,6x14cm

- 8.13180P 180x180cm
- 8.13150P 180x150cm
- 8.13130P 180x130cm
- 8.13090P 180x90cm
- 8.13918P Skråelement 180x90-180cm



MODEL HAAKSBERGEN

- Mål l: 180x180 cm
- Træsart: imprægneret, glatbøjet fyr, rustfrit stålskruet
- Antal brædder: 21
- Mål på brædder: 1.5x14 cm
- Mål på mellembret : 1.5x14 cm

8.14186P



MODEL VENRAY

- Mål : 180x180cm
- Trætype: trykimprægneret, høvlet fyr, rustfri skruer
- Antal brædder: 21
- Mål på brædderne: 1.7x14cm
- Mål på mellembret: 1.7x14cm

8.14190P





MODEL MAASTRICHT

- MÅL: 180x180 cm
- Trætype: trykimprægneret, høvlet fyrretræ, skruet sammen
- Antal planker: 18
- Plankemål: 1.5x14 cm
- Melleibræt: 1.5x7 cm

8.14183F



MODEL ERICA

- Mål 180x180cm
- Houtsoort: geïmpregneerd, geschaafd grenen, RVS geschroefd
- Aantal planken: 19
- Afmeting planken: 1.6x14cm
- Afmeting tussenregel: 1.6x7cm

8.14185P



MODEL DEN HAAG

- Mål 180x180cm
- Træsart imprægneret, skruet
- Antal brædder: 18
- Bræddernes: 1.5x14cm
- Melleibræt : 1.5x7cm

8.14182F



MODEL UDEN

- Mål 180x180cm
- FYR imprægneret ,
- Antal brædder : 18
- Tykkelse 1.5x14cm
- Melleibræt 1.5x7cm

8.14184F



NYHED!

MODEL ERMELO

- Mål 180x180cm
- FYR imprægneret ,
- Antal brædder : 23
- Tykkelse : 1x10cm
- Melleibræt 1.5x5cm

8.14181F



NYHED!

MODEL LELYSTAD

- Mål 180x180cm
- FYR imprægneret
- Antal brædder 18
- Tykkels e: 1.3x14cm
- Melleibræt : 1.7x7.5cm

8.65180F



NYHED

MODEL AALSMEER

- MÅL : 180x180cm
- FYR imprægneret
- Antal brædder : 23
- Tykkelse 1x10cm
- Melleibræt 1.5x5cm

8.14180F



MODEL PRIVE

- Mål 180x195cm
- FYR imprægneret rustfrit stlskruet
- Antal brædder 22
- Tykkelse 1,6x14 cm
- melleibræt 1,6x14 cm

8.14191P



Dit XL hegn med en højde på 195 cm

Horisontal og vertikal anvendelse!



MODEL EINDHOVEN

- Mål : 180x180cm
- Træsart: trykimprægneret, høvlet fyrretræ, rustfrit stålskruet
- Antal brædder: 19
- Størrelse af brædder: 1.6x14cm
- Størrelse af mellemrum: 1.6x14cm
- Kan anvendes vandret og lodret (kan ikke monteres vandret i en fals stolpe)



8.14196P



MODEL BREDA

- MÅL : 180x180 cm
- Træsart: imprægneret, høvlet fyrretræ, rustfrit stålskruet
- Antal brædder: 21
- Brædders dimensioner: 1,6x14 cm
- Mellembret 1,6x14 cm
- Kan anvendes både horisontalt og vertikalt (passer ikke horisontalt i en slebepæl)



8.14193P



MODEL TILBURG

- MÅL : 180x180 cm
- Trætype: imprægneret, høvlet fyrretræ, rustfri skruer
- Antal brædder: 23
- Mål på planker: 1.6x14 cm
- Mellembret 1.6x14 cm
- Kan anvendes både horisontalt og vertikalt (kan ikke monteres horisontalt i en slissestolpe)



8.14195P



- Mål 180x180 cm
- Trætype: trykimprægneret, høvlet fyrretræ, rustfrit stål skruer
- Antal brædder: 17
- Dimension af brædder: 1.4x13.5 cm
- Mellembret 1.8x7 cm
- Runde afskårne kanter på toppen.



8.00450F



NYHED

MODEL BORNE

- Trætype: trykimprægneret, høvlet fyr, rustfri skruer
- Antal brædder: 26
- Bræddernes dimension: 1,6x5,8-6,9cm
- Mellembret : 1,6x6,8cm
- Dette Hegn har én synlig side.



8.15110F 180x180cm



kombineres med Model sleuf Stolper



NYHED!

MODEL LIÈGE

- Mål: 199x180 cm
- trætype: trykimprægneret, høvlet fyrretræ, rustfrit stål skruet fast
- Antal brædder: 17
- Størrelse af brædder: 1,6x12 cm
- Mellembret 2,2x5,8 cm

8.80101F



NYHED!

MODEL NORDHORN

- Mål 180x180cm
- Træsart: Trykimprægneret, høvlet fyrretræ, Rustfrit stålskruet
- Antal brædder: 17
- Dimension af brædder: 1.4x13.5cm
- Mellembret 1.8x7cm
- Runde afskårne kanter i toppen.

8.00960F





NYHED!

MODEL ASSEN

- Mål 90x180cm
- Trætype: trykimprægneret, høvlet fyrretræ, rustfrit stål skruet
- Antal planker 34
- Plankemål: Skrå 1.3x5.5cm
Mål på top-/bundliste: 3.0x5.4cm
Mål på sideprofil: 1.5x5.4cm



8.64090F



NYHED!

MODEL OOSTENDE

- Mål 180x180cm
- Træ fyr trykimprægneret rustfrit skruer
- Antal planker: 59
- Dimension af planker: 1,5x4,5 cm
- Dimension af mellemrum: 2x7 cm



8.80102P



MODEL MONACO

- Mål 180x180cm
- Trætype: imprægneret, høvlet fyrretræ, rustfrit stål skruet
- Antal planker: 19
- Plankedimensioner: 1.6x14cm
- Bøjle-/bundstørrelse: 2.8x3.6cm



8.14188P



MODEL TWENTE

- Trætype: imprægneret, høvlet fyrretræ, rustfrit stål skruet
- Antal planker: 11
- Plankens dimensioner: 1,8x20 cm
- Dime på top-/bundlister: 2,8x3,6 cm



8.80086P



- Mål 180x180cm
- Trætype: imprægneret, høvlet fyrretræ, rustfrit stål skruet
- Antal planker: 11
- Brædde mål l: 1,8x20 cm
- Bøjle-/bundstørrelse: 2.8x3.6cm



8.14189P



TOPLISTE ROBUUST

- imprægneret, høvlet fyrretræ

Til Lige hegn
Rille ca 1.1x6.0cm

35.1018P 4.5x8.8x180cm

35.1024P 4.5x8.8x240cm



TOPLISTE STANDARD

- Mål 3.5x8.5x180cm
- Trætype: imprægneret, høvlet fyrretræ

Til Lige Hegn
Rille ca. 1.1x6.0cm

35.0318P



TOPLISTE SMAL

- Trætype: imprægneret, høvlet fyrretræ

Til lige hegn
Rille ca. 1.1x3.5cm

35.0918P 3.6x8.2x180cm



TOPLISTE

- Trætype: imprægneret, høvlet fyrretræ

For lige og skråhegn
rille ca . 1.1x5.8cm

35.0818P 1.7x8.8x183cm

35.0824P 1.7x8.8x240cm



IMPRIGNERINGS VÆSKE

38.2760 Grøn 0.75ltr

38.2750 Grøn 2.5ltr



RED CLASS HAVE HEGN er en god erstatning for Douglas gran hegn.

De har en række fordele i forhold til douglasgran. Haven hegn er billigere og mere holdbare.

Rød klasse tørres kunstigt, før den behandles, hvilket gør træet mere stabilt og formstabilt under behandling og brug. Efter tørring høvles den, hvilket skaber en meget glat overflade.



MODEL CASABLANCA

- Træsørt Trykimprægneret Red Class, rustfrit Stålskruer
- Antal planker: 21
- Plankedimensioner: 1.6x14 cm
- Dimensioner på mellemrummene: 1.6x14 cm

8.92180P	180x180cm
8.92150P	180x150cm
8.92130P	180x130cm
8.92090P	180x90cm
8.92918P	Skråhegn 180x90-180cm



MODEL MARRAKESH

- Mål 180x180cm
- Træsørt Trykimprægneret Red Class, rustfrit Stålskruer
- Antal brædder: 17
- Dimension af brædderne: 1.6x14cm
- Dimension af mellemrummet: 1.6x14cm

8.90180P



MODEL TANGER

- Mål 180x180cm
- Træsørt Trykimprægneret Red Class, rustfrit Stålskruer
- Antal brædder: 19
- Dimension af brædderne: 1.6x14cm
- Dimension af mellemrummet: 1.6x14cm

8.91180P



MODEL AGADIR

- Mål 180x180cm
- Træsørt Trykimprægneret Red Class, rustfrit Stålskruer
- Antal brædder: 19
- Dimension af brædderne: 1.6x14cm
- Dimension af mellemrummet: 1.6x14cm

8.93180P

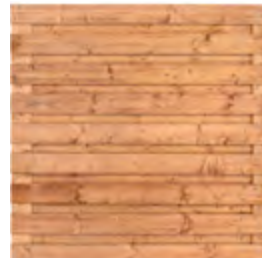

NYHED!

MODEL ZAGORA

- Mål 180x180cm
- Træsørt Trykimprægneret Red Class, rustfrit Stålskruer
- Antal brædder: 19
- Dimension af brædderne: 1.6x14cm
- Dimension af mellemrummet: 1.6x14cm

Dimension af mellemrummet: 1,6x14cm. Kan anvendes både vandret og lodret (passer ikke vandret i en rillesøjle).

8.94110P



MODEL RED CLASS

- Mål 3.6x8.5x180cm
- Træsørt Trykimprægneret Red Class,

Til lige hegn
Rille ca. 1.1x6.0cm

35.4018P



IMPRIGNERINGSVÆSKE

38.2765 Red Class 0.75ltr

38.2755 Red Class 2.5ltr

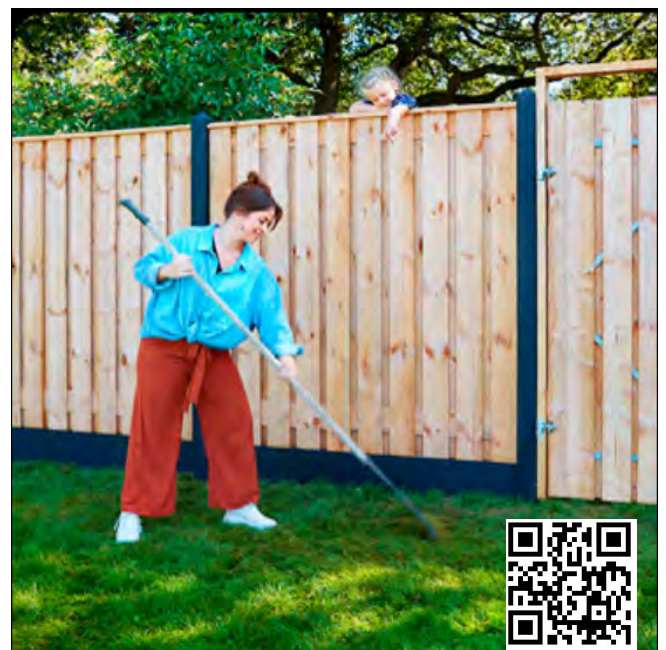

DOUGLAS HAVEHEGN har en glat struktur og et stramt, moderne udseende. Træet er kunstigt tørret, hvilket gør det glattere og mindre tilbøjeligt til at vride mere end ru høvlet træ. Douglas gran har mange positive egenskaber såsom en lang levetid. Farven bliver grålig over tid på grund af vejrforhold.



MODEL ZWARTE WOOD

- Trætype: ubehandlet, høvlet douglas, rustfri stålskruer
- Antal brædder: 21
- Breddimension på planker: 1,6x14cm
- Breddimension på mellemrummet: 1,6x14cm

8.22180P	180x180cm
8.22150P	180x150cm
8.22130P	180x130cm
8.22090P	180x90cm
8.22918P	Skråhegn 180x90-180cm



MODEL HARZ

- Trætype: ubehandlet, høvlet douglas, rustfri stålskruer
- Antal brædder: 23
- Breddimension på planker: 1,6x14cm
- Breddimension på mellemrummet: 1,6x14cm

8.23180P	180x180cm
8.23150P	180x150cm
8.23130P	180x130cm
8.23090P	180x90cm
8.23918P	Skråhegn 180x90-180cm



RHOMBUS HAVEHEGN

- Trætype: ubehandlet, høvlet Douglas, rustfri stålskruer
- Antal brædder: 26
- Dimension af planken: 1,6x5,8-6,9 cm
- Dimension af mellemrummet: 1,6x6,8 cm
- Denne skærm har kun én synlig side

8.24182F	180x180cm
8.24091F	Stående 90x180cm
8.24092F	Liggende 180x90cm (13 brædder)



MODEL ZILLERTAL

- Mål 180x180cm
- Trætype: ubehandlet, høvlet Douglas, rustfri stålskruer
- Antal brædder: 17
- Breddimension på planker: 1,6x14cm
- Mellem brædder : 1,6x14cm

8.20180P

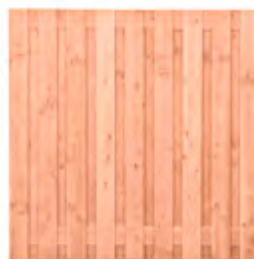

MODELSALZBURG

- Mål 180x180cm
- Trætype: ubehandlet, høvlet Douglas, rustfri stålskruer
- Antal brædder: 19
- Breddimension på planker: 1,6x14cm
- Mellem brædder : 1,6x14cm

8.21180P



TUINSCHERM SAKSEN

- Mål 180x180cm
- Trætype: ubehandlet, høvlet Douglas, rustfri stålskruer
- Breddedimension på planker: 1,1
- Mellem brædder : 1,8x20cm

8.24186P



DOUGLAS BEITS

38.2589 Beits 0.75ltr



DOUGLAS haveegn Ubehandlet douglas-træ har en ru overfladestruktur og en robust, markant udseende. Træet er langt mindre jævnt end høvlet træ og er mere følsomt over for revnedannelse. Douglas-træ har mange positive egenskaber såsom en lang levetid. Farven bliver grålig over tid på grund af påvirkning fra vejrforholdene



MODEL WINTERBERG

- Mål 180x180cm
- Trætype : ubehandlet, fint saveet Douglas træ , rustfri skruer
- Antal planker: 17
- Plankemål: 1,6x14 cm
- Mellemrumsmål: 1,6x14 cm

8.24180P



MODEL INNSBRUCK

- Mål 180x180cm
- Trætype : ubehandlet, fint saveet Douglas træ , rustfri skruer
- Antal planker: 19
- Plankemål: 1,6x14 cm
- Mellemrumsmål: 1,6x14 cm

8.24184P



MODEL SOLDEN

- Mål : 180x180cm
- Trætype pe: ubehandlet, fint saveet Douglas træ , rustfri skruer
- Antal planker: 21
- Plankemål: 1,6x14 cm
- Mellemrumsmål: 1,6x14 cm

8.24187P



MODEL MECKELenburg

- Mål : 180x180cm
- Trætype : ubehandlet, fint saveet Douglas træ , rustfri skruer
- Antal planker:15
- Plankemål: 1,8 x x20 cm
- Mellemrumsmål: 1,8 x 20 cm

8.24190P



MODEL SAARLAND

- Mål : 180x180cm
- Trætype ubehandlet, fint saveet Douglas træ , rustfri skruer
- Antal planker:15
- Plankemål: 1,8 x x20 cm
- Mellemrumsmål: 1,8 x 20 cm
- Ramme træ : 2.8x3.6cm

8.24185P



TOPAFDÆKNING DOUGLAS

- MÅL : 3.5x8.5x180cm
- Høvlet ubehandlet Douglas

Rille ca . 1.1x6.0cm

35.8018P



Betonstolper model IJssel
antraciet, douglas hegn model
Meckelenburg



SORT MALET HAVEHEGN Sortmalede havehegn bevarer den naturlige udstråling, da træets struktur forbliver synlig trods den sorte farve. Den sorte maling giver en ensartet farve, og øger holdbarheden og forlænger levetiden. Det er dog vigtigt at bemærke, at det sorte farveskift kan gøre hegnet mere følsomt over for revnedannelse sammenlignet med et standard træhegn.



MODEL STUTTGART

- Trætype: malet, høvlet fyrretræ, rustfri skruer
- Antal planker: 21
- Plankemål: 1,6x14 cm
- Mellemrumsmål: 1,6x14 cm

8.52180P 180x180cm
 8.52150P 180x150cm
 8.52130P 180x130cm
 8.52090P 180x90cm
 8.52918P Skråhegn 180x90-180cm



MODEL DRESDEN

- Trætype: malet, høvlet fyrretræ, rustfri skruer
- Antal planker: 23
- Plankemål: 1,6x14 cm
- Mellemrumsmål: 1,6x14 cm

8.53180P 180x180cm
 8.53150P 180x150cm
 8.53130P 180x130cm
 8.53090P 180x90cm
 8.53918P SKRÅHEGN 180x90-180cm



MODEL HAMBURG

- Mål 180x180cm
- Trætype: malet, høvlet fyrretræ, rustfri skruer
- Antal planker: 17
- Plankemål: 1,6x14 cm
- Mellemrumsmål: 1,6x14 cm

8.50180P



MODEL KOBLENZ

- Mål 180x180cm
- Trætype: malet, høvlet fyrretræ, rustfri skruer
- Antal planker: 19
- Plankemål: 1,6x14 cm
- Mellemrumsmål: 1,6x14 cm

8.51180P



MODEL KASSEL

- Mål : 180x180cm
- Trætype: malet, høvlet fyrretræ, rustfri skruer
- Antal planker: 21
- Plankemål: 1,6x14 cm
- Mellemrumsmål: 1,6x14 cm
- Kan anvendes både horisontalt og vertikalt (kan ikke passe horisontalt i en sporstolpe)

8.54184P



MODEL FULDA

- Mål 180x180cm
- Trætype: malet, høvlet fyrretræ, rustfri skruer
- Antal planker: 23
- Plankemål: 1,6x14 cm
- Mellemrumsmål: 1,6x14 cm
- Kan anvendes både horisontalt og vertikalt (kan ikke passe horisontalt i en sporstolpe)

8.54180P



MODEL ROSENHEIM

- Mål 180x180cm
- Trætype: malet, finsavet fyrretræ, rustfri skruer
- Antal planker: 11
- Plankemål: 1,8x20 cm
- Over-/under LISTE mål: 2,8x3,6 cm

8.54181P



MODEL HELSINKI

- Trætype: malet, høvlet fyr
- Plankemål: 1,1-2,1x19,5 cm
- Ramme mål: 3,1x4,4 cm
- Inklusive sorte skruer. Dette skærm leveres som en byggesæt, hvilket betyder, at du selv skal samle skærmen.

15.31441 Enkelsidet beklædning 180x180cm
 15.31442 Dobbelt side beklædning 180x180cm
 35.1670ZW Topafdækning 1.6x7x180cm

SORT IMPRIGNERET HAVEHEGN Under imprægneringsprocessen bliver Hegnet forsynet med et sort grundlag, der giver dem en sort farve. Farven er mindre ensartet end ved sortmalet træ. Der skal påføres en afsluttende finish på skærmene for at gøre dem ensartet sorte



MODEL MARLIES

- Trætype: imprægneret, fintsavet douglas,
- rustfri skruer
- Antal planker: 21
- Plankemål: 1,6x14 cm
- Mellemrumsmål: 1,6x14 cm

8.55180P 180x180cm

8.55090P 180x90cm



MODEL DALEN

- Mål 180x180cm
- Trætype: imprægneret, fintsavet douglas,
- rustfri skruer
- Antal planker: 17
- Plankemål: 1,6x14 cm
- Mellemrumsmål: 1,6x14 cm

8.54185P



TUINSCHERM HENGELO

- Mål 180x180cm
- Trætype: imprægneret, fintsavet Douglas,
- rustfri skruer
- Antal planker: 21
- Plankemål: 1,6x14 cm
- Mellemrumsmål: 1,6x14 cm

8.54186P



MODEL SABIEN

- Mål : 180x180cm
- Trætype: imprægneret, fintsavet Douglas, rustfri skruer
- Antal planker: 17
- Plankemål: 1,6x14 cm
- Mellemrumsmål: 1,6x14 cm

8.54182P



MODEL KARIN

- Mål 180x180cm
- Trætype: imprægneret, fintsavet Douglas, rustfri skruer
- Antal planker: 19
- Plankemål: 1,6x14 cm
- Mellemrumsmål: 1,6x14 cm

8.54183P



TOPLISTE SORT

- Trætype: sprøjtet, hovlet fyrretræ til lige Hegn
- Notmål: ca. 1,1x6,0 cm

35.1018PZW 4.5x8.8x180cm



Impregneringsvæske

38.2764 Sort 0.75ltr

38.2754 Sort 2.5ltr

Model Helsinki



EN LITTER

maling er tilgængelig til at male over sprøjtede, save og skruede dele..

38.2595



HÅRDTTRÆS HEGN Ubehandlet hårdtræ vil med tiden blive gråt og patineret af vejr og solens påvirkning. Dette kan forsinkes ved at bejdse eller oliere træet. Ved at bejdse træet kan man ændre dets farve og beskytte det mod forfald. Oliebehandling trænger ind i træets porer og beskytter det mod fugt, samtidig med at det bevarer træets naturlige udseende



MODEL KAMPEN

- Trætype: ubehandlet, høvlet hårdtræ, 1 side med 2 V-spor, rustfri skruer
- Antal planker: 17
- Plankemål: 1,4x14 cm
- Mellemrumsmål: 1,4x14 cm

8.40180 180x180cm

8.40090 180x90cm



MODEL DRONTEN

- Trætype: ubehandlet, høvlet hårdtræ, 1 side med 2 V-spor, rustfri skruer
- Antal planker: 21
- Plankemål: 1,4x14 cm
- Mellemrumsmål: 1,4x14 cm

8.42180 180x180cm

8.42150 180x150cm

8.42130 180x130cm

8.42090 180x90cm

8.42918 Skråhegn 180x90-180cm



MODEL HOORN

- Trætype: ubehandlet, høvlet hårdtræ, 1 side med 2 V-spor, rustfri skruer
- Antal planker: 23
- Plankemål: 1,4x14 cm
- Mellemrumsmål: 1,4x14 cm

8.43180 180x180cm

8.43150 180x150cm

8.43130 180x130cm

8.43090 180x90cm

8.43918 Skråhegn 180x90-180cm



MODEL LEEUWARDEN

- Trætype: ubehandlet, høvlet hårdtræ, rustfri skruer
- Antal planker: 26
- Struktur: relief
- Plankemål: 1,2x9 cm
- Mellemrumsmål: 1,5x7 cm

8.44180 180x180cm

8.44090 180x90cm



MODEL BRONKHORST

- Mål 180x180cm
- Træsart: ubehandlet, høvlet hårdtræ, 1 side med 2 V-riller, fastgjort med rustfrie skruer
- Antal planker: 18
- Plankernes dimensioner: 1,4x14 cm
- Dimensioner for mellemrummet mellem plankerne: 1,5x7 cm

8.46180



MODEL HARLINGEN 180

- Mål 180x180cm
- Træsart: ubehandlet, høvlet hårdtræ, 1 side med 2 V-riller, fastgjort med rustfrie skruer
- Antal planker: 19
- Plankernes dimensioner: 1,4x14 cm
- Dimensioner for mellemrummet mellem plankerne: 1,4x14 cm

8.41180





TOP PLANKE HÅRTTRÆ

- Mål 1.2x8.5x183cm
- Træsart: ubehandlet, høvlet hårdtræ

Dette gælder både lige og buede havehegn
Not ca. 0,5x5,5 cm

35.9818



- Mål 180x180cm
- Træsart: ubehandlet, høvlet træ bangkirai, rustfrie skruer
- Antal planker: 26
- Plankernes dimensioner: 1,4x5,8-6,9 cm
- Dimensioner for mellemrummet mellem plankerne: 1,6x6,8 cm. Dette skærms ene side er synlig, bagsiden kan dækkes ved at placere en anden skærm op ad den

8.48180



Høj kvalitet!



BANGKIRAI OLIE 0.75LTR

- Farve: farveløs
- Anvendes til behandling af hårdtræsprøder
- Modvirker gråning af hårdtræ

38.2575



TOPPLANKE HÅRTTRÆ

- Dimension: 3,5x8,8x180 cm
- Træsart: ubehandlet, høvlet hårdtræ

Not gang . 1.1x4.9cm

35.9018



Vær opmærksom: Hårdtræ kan afgive farve. Dette kan forårsage misfarvning på tilstødende materialer som beton eller belægning.



Betonpælen Geul med klippemotivplader og hårdtræshaveshegn Dronten, 150 cm høj.



Espalier - OVERLIGGENE

Et stort antal Hegn fås også i en grill og/eller en superior-variant. Superior betyder, at der er en indsat ramme, som vist på denne side, monteret i skærmen. Herunder kan du se fire forskellige varianter afbildet. Indsatrammerne kan også købes separat til den handy-gør-det-selv person



MED ESPALIE

MODEL
Enschede 180

MODEL ENSCHEDE

- 21 planker af D1.6xB14cm
- Høvlet
- Trykimprægneret fyrretræ
- Rustfri stål skruer

8.12180PRS bredde på 180 cm Lige
8.12180PTO bredde på 180 cm toog
8.12180PTS bue toog

Model KAMPEN

- 17 planker af D1.4xB14cm
- Forsiden har 2 V-riller
- Høvlet
- Hårdttræ
- Rustfri stål skruer

8.40180TO Kampen 180 toog

MODEL DRONTEN

- 21 planker af D1.4xB14cm
- Forsiden har 2 V-riller
- Høvlet
- Hårdttræ
- Rustfri stål skruer

8.42180RS Bredde på 180lige
8.42180TO Bredde på 180 toog

Eventuelle andre skærme med bue eller ramme kan leveres efter anmodning



RAMME TIL LIGE HEGN

Hårdttræ Højde: 80 cm
Bredde: 160 cm
Tykkelse: 4,2 cm (bestående af
3 planker med en tykkelse på
1,4 cm hver)



8.71111



RAMME TIL LIGE HEGN

Douglas Højde: 80 cm
Bredde: 160 cm
Tykkelse: 4,8 cm (bestående af
3 planker med en tykkelse på
1,6 cm hver)



8.51111



RAMME TIL LIGE HEGN

Trykimprægneret fyrretræ
Højde: 80 cm
Bredde: 160 cm
Tykkelse: 4,8 cm (bestående
af 3 planker med en tykkelse
på 1,6 cm hver)



8.41111



RAMME TIL BUET HEGN

Trykimprægneret fyrretræ
Højde: 80 cm
Bredde: 138 cm
Tykkelse: 4,8 cm (bestående af
3 planker med en tykkelse på
1,6 cm hver)



8.42222



NATUR HEGN er et smukt alternativ til standard havehegn og giver haven et naturligt, landligt udseende samtidig med at de tilbyder tilstrækkelig privatliv

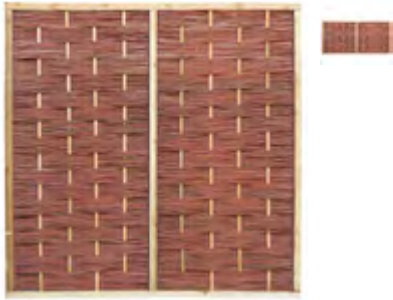

MODEL WILGENTEEN

- Trætype: Trykimprægneret, høvlet fyrretræ
- Dimension af rammen: 3x4,5 cm

8.35180 180x180cm
8.35090 180x90cm



MODEL RUSTIEK

- Mål 180x180cm
- Trætype: Trykimprægneret, fintsavet fyrretræ, rustfri stålskruer brugt
- Antal planker: 15
- Dimension af planker: 1,8x20-25 cm
- Dimension af mellemrumslister: 1,6x7 cm
- Kan bruges både vandret og lodret (kan ikke passe vandret i en rillesøjle)

8.14187



KVARTSIRKEL HEGN

- trætype: trykimprægneret, høvlet fyrretræ

12.2150 150x150cm
12.2180 170x170cm



LUKSUS STÅL RAMME

Inkluderet er 4 skærmstøtter og 16 rustfri stålskruer. Den er pulverlakeret i antracit. Den kan nemt tilpasses i højden. Denne kant er velegnet til alle skærme med mellemlanker

15.0005

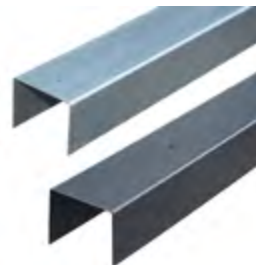

ZINK U-PROFIEL® TOP LISTE TIL HEGN

1.59151 U-profil ZINK
5x4.2x180cm
1.59151Z U-profil Sort
5x4.2x180cm

HAVEDØR PROGRAM



HAVELÅGE ERICA

- Mål 100x180cm
- Trætype: trykimprægneret, høvlet fyrretræ
- Antal planker: 15
- Plankernes dimensioner: 1,6 x 14 cm

11.0700



HAVELÅGE KAMPEN

- Mål 100x180cm
- Trætype: ubehandlet, høvlet hårdtræ med 2 V-riller
- Antal planker: 9
- Plankernes dimensioner: 1,4 x 14 cm

11.1200



HAVELÅGE HOOGEVEEN

- Mål 100x180cm
- Trætype: trykimprægneret, høvlet fyrretræ
- Antal planker: 9
- Plankernes dimensioner: 1,6 x 14 cm

11.0200



HAVELÅGE LEEUWARDEN

- Mål 100x180cm
- Trætype: ubehandlet, høvlet hårdtræ
- Struktur: relief (mønstret overflade)
- Antal planker: 13
- Plankernes dimensioner: 1,2 x 9 cm

11.1000



Disse haveLÅGER har en træramme. For beslagssæt, se venligst side 36. ▶



HAVELÅGE GRENEN

- Trætype: trykimprægneret, høvlet fyrretræ, skruet fast
- Plankernes dimensioner: 1,6 x 14 cm
- Inkluderer rustfrit stål dørbeslag og en cylinderlås

- 11.1319X 90x195cm
- 11.1320X 100x195cm
- 11.1321X 110x195cm
- 11.1322X 120x195cm
- 11.1323X 130x195cm
- 11.1324X 140x195cm
- 11.1325X 150x195cm



HAVELÅGE RED CLASS

- Trætype: ubehandlet, høvlet Red Class skruet fast
- Plankernes dimensioner: 1,6 x 14 cm
- Inkluderer rustfrit stål dørbeslag og en cylinderlås

- 11.1364X 90x195cm
- 11.1365X 100x195cm
- 11.1367X 120x195cm



HAVELÅGE DOUGLAS

- ubehandlet, høvlet douglas
- Plankernes størrelse: 1,6x14cm
- Inkluderer rustfrit stål dørbeslag og en cylinderlås

- 11.1384X 90x195cm
- 11.1385X 100x195cm
- 11.1387X 120x195cm



HAVELÅGE SORT

- Trætype: sprøjtemalet, høvlet fyrretræ, skruet fast
- Plankernes dimensioner: 1,6 x 14 cm
- Inkluderer rustfrit stål dørbeslag og en cylinderlås

- 11.1389X 90x195cm
- 11.1390X 100x195cm
- 1.1392X 120x195cm



HAVELÅGE HÅRDTTRÆ

- Trætype: ubehandlet, høvlet hårdttræ med 2 V-riller, skruet fast
- Plankernes dimensioner: 1,4 x 14 cm
- Inkluderer rustfrit stål dørbeslag og en cylinderlås

- 11.1369X 90x195cm
- 11.1370X 100x195cm
- 11.1371X 110x195cm
- 11.1372X 120x195cm
- 11.1373X 130x195cm
- 11.1374X 140x195cm
- 11.1375X 150x195cm



TRÆ KARM TIL LÅGER

- Mål 150x210cm
- trykimprægneret og høvlet fyrretræ

Ramme 4.4x8.8cm

1.59009



TRÆKARM TIL LÅGE RED CLASS

- Mål 150x210cm
 - Trætype: ubehandlet, høvlet Red Class
- Ramme 4.4x8.8cm

1.59008



TRÆKARM TIL LÅGE DOUGLAS

- Mål 150x210cm
 - Trætype: ubehandlet, høvlet douglasgran
- Ramme 4.4x8.8cm

1.59007



TRÆKARM TIL LÅGE SORT

- Mål 150x210cm
- Trætype: sprøjtemalet, høvlet fyrretræ
- Dimensioner på bjælker: 4,4 x 8,8 cm

1.59009Z



DØRKARM HÅRDTTRÆ

- Mål 150x210cm
- Trætype: ubehandlet, høvlet keruing

Bjælke 4.4x8.8cm

1.59010



HAVELÅGE SOLIDE GRELEN

- Trætype: trykimprægneret, høvlet fyrretræ, skruet fast
- Plankernes dimensioner: 1,6 x 14 cm

11.1309	90x180cm
11.1310	100x180cm
11.1311	110x180cm
11.1312	120x180cm



HAVELÅGE SOLIDE HÅRDTTRÆ

- Trætype: ubehandlet, høvlet hårdttræ med 2 V-riller, skruet fast
- Plankernes dimensioner: 1,4 x 14 cm

11.1350	100x180cm
---------	-----------



HAVELÅGE SOLIDE RED CLASS

- Trætype: trykimprægneret, høvlet Red Class træ, skruet fast

11.1409	90x180cm
11.1410	100x180cm
11.1412	120x180cm



HAVELÅGE SCHOOL

- Mål 100x200cm
- Trætype: trykimprægneret, høvlet fyrretræ, skruet fast
- Antal planker: 8
- Plankernes dimensioner: 1,8x14,5 cm
- Inkluderer rustfrit stålbeklædning og SKG cylinderlås

11.1335



HAVELÅGE PETTEN

- Mål: 100x200 cm
- Trætype: trykimprægneret, høvlet fyrretræ, skruet fast
- Antal planker: 30
- Plankernes dimensioner: 1,8x14,5 cm
- Inkluderer rustfrit stålbeklædning og SKG cylinderlås

11.1330



HAVE LÅGE med et jern dørkarm og inkluderer et luksus dørlås.



ENDEPLANKE TIL LÅS

- Mål 8.5x180cm
- Trætype: trykimprægneret, høvlet fyrretræ

Inkluderer cylinderlås med 2 nøgler til brug med HAVELÅGE "Solide"

11.1301



ENDEPLANKE HÅRDTTRÆ

- Mål: 8,5x180 cm
- Trætype: ubehandlet, høvlet hårdttræ

Inkluderer cylinderlås med 2 nøgler til brug med HAVELÅGE "Solide"

11.1351



HAVELÅGE MECKELBURG

- Mål: 100x195 cm
- Trætype: ubehandlet, fintsavet douglas gran, skruet fast
- Antal planker: 9
- Plankernes dimensioner: 1,8x20 cm
- Inkluderer rustfrit stålbeklædning og SKG cylinderlås

11.1485

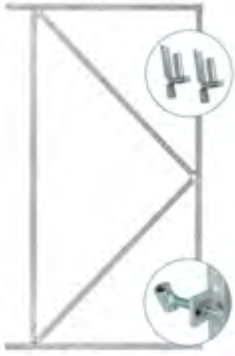

IJZEREN DØRRAMME

Inkluderer RAMME og ophængsøjne til at lave en haveslåge
Plankerne kan fastgøres til rammen ved hjælp af bore-/skruesæt

11.5080	100x80cm
11.5090	90x155cm
11.5100	100x155cm
11.5110	110x155cm
11.5120	120x155cm
11.5130	130x155cm
11.5140	140x155cm
11.5150	150x155cm
11.5200	200x155cm

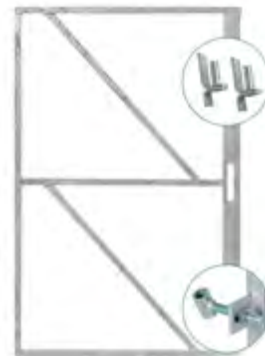

11.5500	100x155cm
11.5501	100x200cm

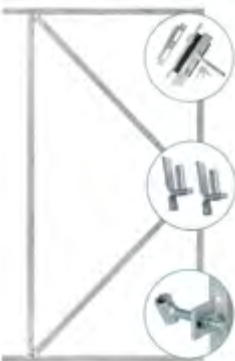

COMPLETE DØRRAMME

Inkluderer dørramme beslag , ophængsøjne og en cylinderlås
Til brug for at lave en havelåge selv.
Plankerne kan fastgøres til rammen ved hjælp af bore-/skruesæt. Rammen har en tykkelse på cirka 19 mm.

11.4090	90x155cm
11.4100	100x155cm
11.4110	110x155cm
11.4120	120x155cm

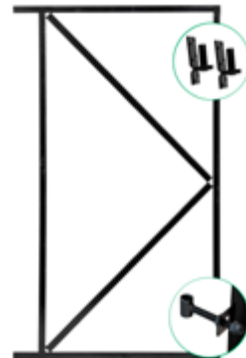

NYHED!

IJZEREN LÅGERAMME 155X100CM

Inkluderer dør ramme og ophængsøjne til at lave en havelåge
Plankerne kan fastgøres til rammen ved hjælp af bore-/skruesæt

11.5100Z	100x155cm
-----------------	-----------



PLAATDUIM

▪ Mål Ø16mm
leveret pr. styk

39.0211



PLAATDUIM

▪ Mål Ø16mm Pr stk

39.0210	Zink
39.0218	Sort



LUXE DØR RAMME

Inkluderer 8 rustfrie skruer
Denne ramme er velegnet til alle privatlivs- og solide havedøre. Den kan tilpasses i bredden efter behov.

15.0006	Luxe ramme til 90, 100 en 110cm dør
15.0007	Luxe stalen kader til 120, 130 en 140cm dør



NYHED

standardbeslagsæt

Inkluderer LÅSE kasse, en 40/40 cylinder og en RVS304 dørhåndtag i rustfrit stål

39.0287



LUXE BESLAGSÆT SORT

Inkluderer en SKG-godkendt slotkasse
Inkluderer en SKG-godkendt cylinder 40/40
Inkluderer en sort RVS304-dørhåndtag
Inkluderer 2 sorte pladedømmer
Inkluderer 2 sorte ophængsøjne

39.0271



SKYDEDØR IMPRIGNERET

- Mål 130x195cm
- Træsart: Imprægneret, høvlet fyrretræ
- Plankens dimensioner: 1.6x14cm
- Inkluderer en 300cm skinne, loftmontering, cylindelås, låsekobling, HAVELÅGE, 2 haveskruer og 2 trissehjul

11.0010



SKYDEDØR RED CLASS

- Mål 130x195cm
- Træsart: Ubehandlet, høvlet Red Class
- Plankens dimensioner: 1.6x14cm
- Inkluderer en 300cm skinne, loftmontering, cylindelås, låsekobling, HAVELÅGE, 2 haveskruer og 2 trissehjul

11.0040



SKYDEDØR DOUGLAS

- Mål 130x195cm
- Træsart: Ubehandlet, høvlet douglas
- Plankens dimensioner: 1.6x14cm
- Inkluderer en 300cm skinne, loftmontering, cylindelås, låsekobling, HAVELÅGE, 2 haveskruer og 2 trissehjul

11.0050



SKYDEDØR SORT

- Mål 130x195cm
- Træsart: Sprøjtelakeret, høvlet fyrretræ
- Plankens dimensioner: 1.6x14cm
- Inkluderer en 300cm skinne, loftmontering, cylindelås, låsekobling, HAVELÅGE, 2 haveskruer og 2 trissehjul

11.0020



SKYDEDØR HÅRDTTRÆ

- Mål 130x195cm
- Træsart: Ubehandlet, høvlet hårdtræ
- Plankens dimensioner: 1.6x14cm
- Inkluderer en 300cm skinne, loftmontering, cylindelås, låsekobling, HAVELÅGE, 2 haveskruer

11.0060



TRÅDHEGN MED RAMME

- Træsart: Impregneret fyrretræ
- Ramme: 4.5x4.5cm
- Trådtykkelse: 3.8mm, galvaniseret
- Maskestørrelse: 7.5cm

15.2040	45x180cm
15.2060	60x180cm
15.2090	90x180cm
15.2180	180x180cm

TRÅDHEGN MED RAMME

- Træsart: Impregneret fyrretræ
- Rammemål 4.5x7cm
- Trådtykkelse: 3.8mm, galvaniseret
- Maskestørrelse: 7.5cm

15.3090	90x180cm
15.3180	180x180cm

NYHED!

TRÅDHEGN MED RAMME

- Træsart: Impregneret Red Class
- Kadermål: 4.5x7cm
- Trådtykkelse: 3.8mm, galvaniseret
- Maskestørrelse: 7.5cm

15.3680	180x180cm
15.3690	90x180cm

TRÅDHEGN MED RAMME

- Træsart: Ubehandlet douglas
- Kadermål: 4.5x7cm
- Trådtykkelse: 3.8mm, galvaniseret
- Maskestørrelse: 7.5cm

15.4090	90x180cm
15.4180	180x180cm

TRÅDHEGN MED RAMME

- Træsart: Ubehandlet hårdtræ
- Kadermål: 4.4x6.8cm
- Trådtykkelse: 3.8mm, galvaniseret
- Maskestørrelse: 7.5cm

15.3509	90x180cm
15.3518	180x180cm

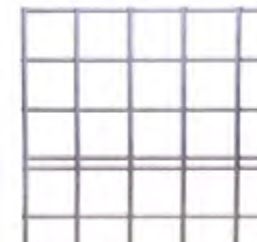
TRÅDHEGN & TILBEHØR

- Trådtykkelse: 3,8 mm
- Maskestørrelse: 7,5 cm

15.2041	ELEMENT
	38x173cm
15.2061	Element
	53x173cm
15.2091	Element
	83x173cm
15.2181	Element
	173x173cm

Trådhegn element tilbehør

- Trådtykkelse: 3,4 mm
- Maskestørrelse: 10 cm Lukket hele vejen rundt

15.3280	Trådelement
	180x180cm

15.2001	forzinket monteringsæt (4 stk., skruer ikke inkluderet)
----------------	--

15.2003	Monteringsæt Rustfrit stålsæt (4 stk. inklusive skruer)
----------------	---





Gitterelement med ramme, måler 4,5x7 cm.

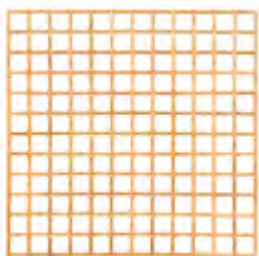

ESPALIER LIGE

- Trætype: trykimprægneret, skåret fyrretræ Lamelmål: 1,3x2,5 cm

15.0300 30x180cm
15.0600 60x180cm
15.6180 180x180cm

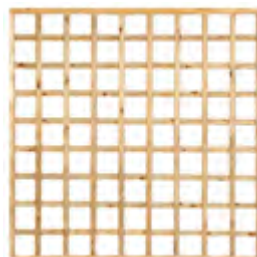

LIGE ESPALIE MED LIGE LIST

- Trætype: trykimprægneret, skåret fyrretræ Lamel mål: 1,3x4 cm

15.1018 180x180cm
15.2400 40x180cm
15.3600 60x180cm



LIGE ESPALIE DIAGONALT

- Trætype: trykimprægneret, skåret fyrretræ Lamelmål: 1,3x4 cm

15.1019 180x180cm
15.4400 40x180cm
15.5600 60x180cm
15.5900 90x180cm

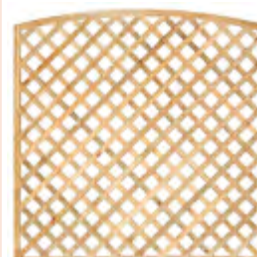

BUET ESPALIE DIAGONALT

- Trætype: trykimprægneret, høvlet fyrretræ Lamelmål: 1,3x4cm

15.1218 180x180cm
15.1318 180x60cm



Diagonal espalier med hul liste.

- Mål 180x40cm
- Trætype: trykimprægneret, høvlet fyrretræ Lamelmål: 1,4x3cm

15.1718



Diagonalt espalier med hårdtræsliste.

- Trætype: ubehandlet, høvlet hårdtræ Lamelmål: 0,7x2cm

15.8045 40x180cm
15.8060 60x180cm
15.8090 90x180cm
15.8180 180x180cm

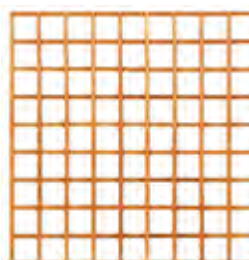

ESPALIE HÅRDTRÆ

- Trætype: ubehandlet, høvlet hårdtræ Lamelmål: 1,4x3cm

15.9045 40x180cm
15.9060 60x180cm
15.9090 90x180cm
15.9180 180x180cm



Flex Fence

Justerbar, dekorativ og holdbar. Den dekorative Flex Fence har den unikke egenskab, hvor du selv kan bestemme, hvor meget privatliv eller skygge du ønsker at have. Den er lavet af høj kvalitetsbehandlet træ og er justerbar, hvilket giver dig fleksibilitet til at tilpasse den efter dine behov. Med Flex Fence kan du nyde både privatliv og skygge, samtidig med at du tilføjer et dekorativt element til dit udendørs område. Det er en holdbar løsning, der holder i lang tid og er modstandsdygtig over for vejret



VANDRET ELLER LODRET

Nu også tilgængelig med en sort skinne. Med en sort skinne giver du Flex Fence et eksklusivt udseende i kombination med for eksempel ubehandlede douglasplanker eller sorte planker



FLEX FENCE RUSTFRISTÅL

RAMME med drejelige lameller (inkl. 2 stk. rustfri stålskinner og skruer, ekskl. planker)

8.99090	LÆNGDE 96cm
8.99180	LÆNGDE 166cm
8.99220	LÆNGDE 220cm
8.99220Z	SORT SKINNE 220cm

NYHED!

Du kan selv vælge den type plank, du foretrækker. Vi anbefaler dog, at du bruger planker på maksimalt 180 cm for at undgå risikoen for at de bukker igennem

FORSLAG :

Her er en beskrivelse af, hvordan du kan lave en Flex Fence med trykimprægneret træ i dimensionerne 180x180 cm og placere den lodret med en træramme:

Materialer, du har brug for: Trykimprægnerede træplanker i den ønskede størrelse (f.eks. 180x180 cm)

Trælister til rammen
Skruer eller søm til at fastgøre plankerne og rammen

Flex Fence er lavet af RVS 316, hvilket er den bedste kvalitet til udendørsanvendelser. Det gør det unikt på markedet og sikrer en holdbar og pålidelig løsning til dit udendørsområde.



MODEL ECONOOM

- Mål 150x40cm
- Træsart: trykimprægneret, høvlet fyrretræ
- Lamelstørrelse: 1,6x9 cm

9.30400F



MODEL RECHT

- Træsart: trykimprægneret, høvlet fyrretræ, rustfrit stålskruer
- Lamelstørrelse: 1,6x9 cm
- Fastgørelsesmetode: Rustfrit stålskruer

9.00600F 180x60cm

9.00800F 180x80cm

9.01000F 180x100cm



MODEL TOOG

- Træsart: trykimprægneret, høvlet fyrretræ
- Plankstørrelse: 1,6x9 cm
- Lamelstørrelse: 1,6x9 cm

9.00650F 180x60cm

9.00850F 180x80cm

9.01050F 180x100cm



HAVELÅGE RECHT

- Træsart: trykimprægneret, høvlet fyrretræ
- Plankstørrelse: 1,6x9 cm
- Lamelstørrelse: 1,6x9 cm

10.0600F 100x60cm

10.0800F 100x80cm

10.1000F 100x100cm



HAVELÅGE MODERN DELUXE

- Træsart: trykimprægneret, høvlet fyrretræ
- Plankstørrelse: 2x9 cm

10.1400 100x60cm

9.23000 180x60cm



HAVELÅGE TUIHEKDEUR DE LUXE

- Dørttype: enkelt dør
- Træsart: trykimprægneret, høvlet fyrretræ, limet, lamineret, TAPPET forbindelse
- Fastgørelsesmetode: tappet forbindelse

10.1100 Havelåge
De Luxe 100x80cm

9.22000 Havelåge
De Luxe 180x80cm

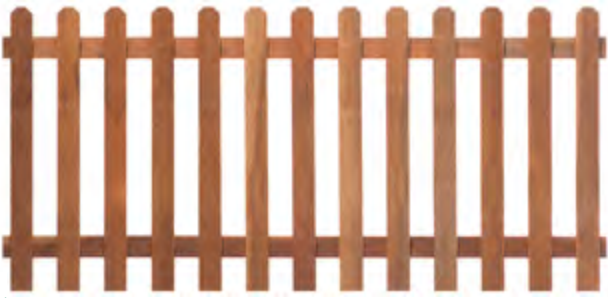

HAVELÅGE LIGE

- Træsart: ubehandlet, høvlet hårdtræ, rustfrit stålskruer
- Lamelstørrelse: 1,6x7 cm
- Fastgørelsesmetode: Rustfrit stålskruer

9.25000 180x60cm

9.27000 180x90cm

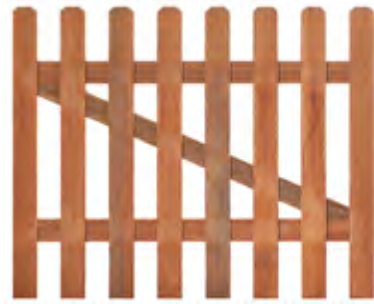

HAVELÅGE LIGE

- ENKEL låge
- Træsart: ubehandlet, høvlet hårdtræ, rustfrit stålskruer
- Lamelstørrelse: 1,6x7 cm
- Fastgørelsesmetode: Rustfrit stålskruer

10.2000 100x60cm

10.2100 100x90cm

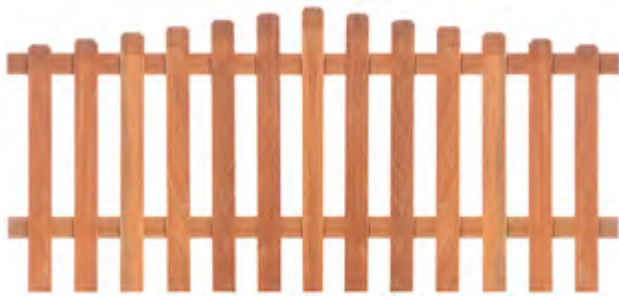

BUET HEGN

- Træsart: ubehandlet, høvlet hårdtræ, rustfri stålskruer
- Lamelstørrelse: 1,6x7 cm
- Fastgørelsesmetode: Rustfri stålskruer

9.26000 180x60cm

9.28000 180x90cm



RUSTIK LÅGE / HEGNSLÅGE

- Mål 180x120cm
- Trætype: trykimprægneret, høvlet fyrretræ

8.80180



PORT LÅGE

- Dørttype: dobbeltdør
- Trætype: trykimprægneret, høvlet fyrretræ, limet, fingersamling
- Fastgørelsesmetode: fingersamling

10.1300 Indkørselsport 360x120 cm. Hængsler og

39.0222 låseslag til indkørselsporten.



BUET PORT DE LUXE

- Mål 150x100cm
- Dørttype: dobbeltdør
- Trætype: trykimprægneret, høvlet fyrretræ, limet, lamineret, fingersamling
- Antal brædder: 8 Fastgørelsesmetode: fingersamling. Kan bestilles i dele af 150 cm

10.1200



LÆRK/DOUGLAS



PERFEKT HAVEHEGN GELÆNDER

- B280xH70cm
- Tykkelse af stolper: 3,5x3,5 cm
- Afstand mellem stolper: 11 cm
- Top-/bundlister: 3,5x6,8 cm
- Høvlet, tørret, ubehandlet træ



P056048



BALUSTRADE

- B180xH99cm
- Tykkelse af stolper: 4x6 cm
- Afstand mellem stolper: 4 cm
- Top-/bundlister: 4,5x7 cm
- Høvlet, tørret, ubehandlet træ

TOPLISTE

- L80xB13.5xH4.5cm
- Fals mål: 7,2x1,2 cm
- Høvlet, tørret, ubehandlet træ

9.40800

35.7650F

RED CLASS

HEGN MED KRYDS

- B300xH75cm
- Regler: 4,5x7 cm
- Inklusive afdekning: 4,5x12 cm
- Høvlet træ

9.40900

NYHED



HEGN MED KRYDS LILLE

- B200xH75cm
- Regler: 4,5x7 cm
- Inklusive afdekning: 4,5x12 cm
- Høvlet træ

9.40901

NYHED!





SIV MÅTTE

▪ En SIVMÅTTE : ubehandlet, glat rør.
Disse dekorations tæpper er enkelt bundet.

8.30010	600x100cm
8.30020	600x120cm
8.30030	600x140cm
8.30040	600x160cm
8.30050	600x180cm
8.30060	600x200cm

LÆSKERM

▪ Enkelt bundet

Disse mÅtter er bundet sammen med jertråd

8.31001	500x100cm
8.31002	500x150cm
8.31004	500x175cm
8.31005	500x200cm



RIETPLAAT

▪ ubehandlet, glat rør. Disse SIV MÅTTER er 25 mm tykke og bundet sammen med jertråd

8.30120	200x100cm
8.30130	200x125cm
8.30140	200x150cm
8.30150	200x175cm
8.30160	200x200cm

BOOMSCHORSMAT

▪ Mål 300x200cm

8.32001



IVRULLE

▪ ubehandlet, glat rør. Disse dekorationsmÅtter er dobbelt bundet og har flere rørstænger i en løkke

8.30070	200x100cm
8.30080	200x125cm
8.30090	200x150cm
8.30100	200x175cm
8.30110	200x200cm

BAMBUS RULLE SORT

▪ Mål 180x180cm
▪ Træsart: ubehandlet, glat bambus.

8.33001



PIL RULLW

▪ Træsart: ubehandlet, glat

Disse pilgårdsmÅtter er bundet

8.35100	200x100cm
8.35150	200x150cm
8.35175	200x175cm
8.35200	200x200cm



BAMBUS RULLE NATUREL

▪ Mål 180x180cm
▪ Træsart: ubehandlet, glat bambus. Denne bambus-rulle er lavet med bambusstænger på ca. 2 cm i diameter.

8.33002

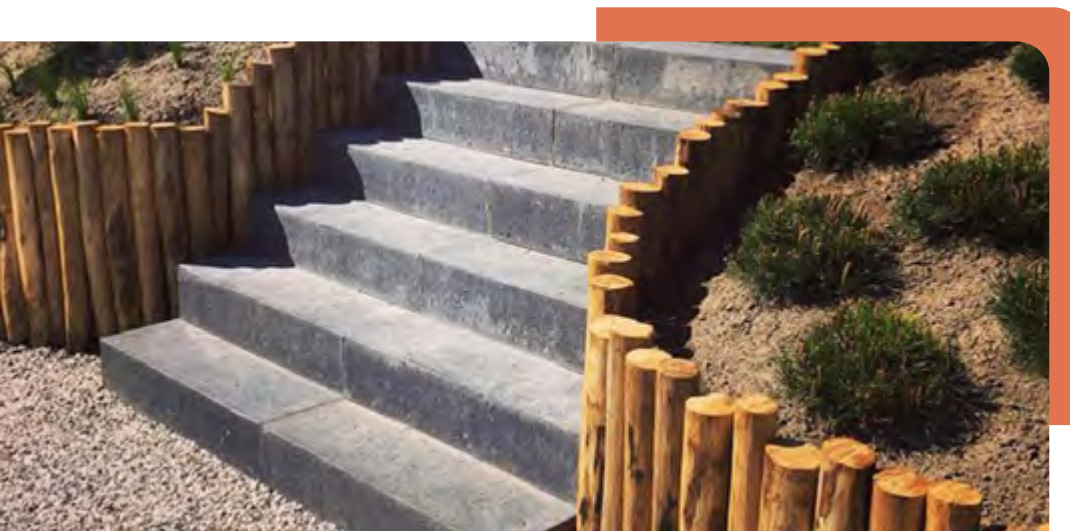
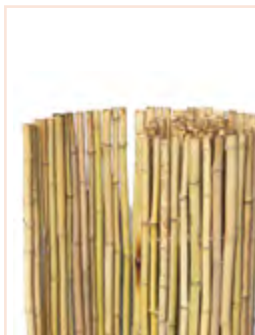



ENGELSE KASTAN RULLE

- Træsart: skrællet kastanje
- Afstand mellem lægter: 5,0 cm
- Antal tråde: 2

8.71090 460x90cm

- Træsart: ubehandlet, skrællet kastanje
- Afstand mellem lægter: 7,5 cm
- Antal tråde: 2

8.70469 460x90cm
8.70461 460x100cm
8.70120 460x120cm

- Træsart: ubehandlet, skrællet kastanje
- Afstand mellem lægter: 5 cm
- Antal tråde: 3

8.70180 460x180cm
8.71105 460x100cm
8.71120 460x120cm

- Træsart: ubehandlet, skrællet kastanje
- Afstand mellem lægter: 5 cm
- Antal tråde: 3

8.72105 460x100cm
8.72120 460x120cm



KASTANA STOLPER

- Træsart: skrællet kastanje

Stolpe med spids

8.81016 Ø7x150cm
8.81017 Ø8x175cm
8.81018 Ø7x175cm
8.81025 Ø7x250cm
8.81030 Ø10x300cm



KASTANJa låge 100

- Træsart: ubehandlet, skrællet kastanje.
- Inklusive 2 kastaniepæle og fastgørelsesmaterialer.

8.60100 120x100cm
8.60120 120x120cm





GABION SYSTEM ELEMENTER

Trådtykkelse: 5 mm
Maskestørrelse: 4,5 cm

15.7001 Gabion side
mål 100x200cm

15.7002 Gabion side
mål 30x200cm



BASALT ZWART

■ Formaat: 56-75mm
Big-bag van ± 1000kg

44.0035



GABION AFSTIVNINGS BØJLE

For at holde 2 gittere sammen vil du have brug for cirka 6 gaasforbindere pr. element på 90x180 cm.

15.2002



WIT SIERGRIND

■ Formaat: 40-80mm
Big-bag van ± 1000kg

44.0031



GABION

■ Mål: 90x180 cm Trådtykkelse: 4,8 mm
Maskevidde: 4,5 cm (hele vejen rundt lukket)

15.5190



YELLOW SUN

■ Formaat: 45-70mm
Big-bag van ± 1000kg

44.0032

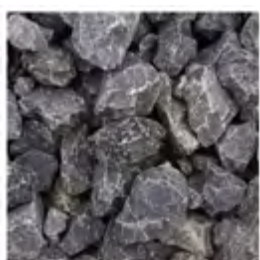

ARDENNER GRIJS

■ Formaat: 45-80mm
Big-bag van ± 1000kg

44.0033



GRAUWACKE

■ Formaat: 60-80mm
Big-bag van ± 1000kg

44.0037





GABIONELEMENT

- 15.7001** Element 100x200cm
15.7002 Element 30x200cm
 Maskemål : 4.5x4.5cm
 Tykkelse 5mm galvaniseret
15.7005 jernrør med en diameter på 3,4 cm og en længde på 300 cm
 er velegnede til at forankre høje skanskorve. De vil give ekstra stabilitet og sikkerhed til dine skanskorve, så de står sikkert og fast på plads.

TILBEHØR

- 49.0050** Ringtang
49.0051 Ringe til tang 20mm galvanisering
 Der er 1000 ringe i en pakke
 (ringe skal placeres hver 10 cm).



TIPS:

- For at forhindre udvidelse anbefales det at montere mellemvægge hver 40 cm (disse kan laves af samme gaas som selve produktet). Ved at montere flere mellemvægge kan du

- u For at opdele flere farver fyld i ét design anbefales det at placere en ring hver 10 cm. For ethvert design, der er højere end 75 cm eller bredere end 25 cm, anbefaler vi at bruge jernrør som forstærkning. Jernrørene placeres inde i designet og dækkes senere af fyldet. Efter slibning anbefales det at påføre zinkmaling på de slibede kanter for at forhindre rustdannelse. Sørg for en solid fundament i form af beton, fliser eller hårdttræ for at forhindre sætning.
- Gaaselementerne har dobbelttråde både vandret og lodret i midten, så du "mister" ikke masker.
-

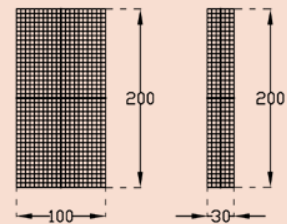

PETER-HOLMBERG