

ÖkoFEN

Echt groene warmte.

# Prijslijst 2024

Geldig vanaf 01/05/2024





#### ÖkoFEN Belgium

Kattestraat 81 - 8520 Kuurne

Tel: +32 (0) 56 / 72 36 30

E-Mail: [info@okofen.be](mailto:info@okofen.be)

[www.okofen.be](http://www.okofen.be)

#### Distributeur Nederland

##### PEL Energie

Amperestraat 11-H

1446DS. Purmerend

Tel: +31 (0) 299-723 040

E-mail: [info@pelenergie.nl](mailto:info@pelenergie.nl)

[www.pelenergie.nl](http://www.pelenergie.nl)

#### Österreich - Zentrale

ÖkoFEN Forschungs- &  
Entwicklungs Ges.m.b.H.

A-4133 Niederkappel, Gewerbepark 1

Tel: +43 72 86 74 50

E-Mail: [info@oekofen.com](mailto:info@oekofen.com)

[www.oekofen.com](http://www.oekofen.com)



ÖkoFEN België & Nederland

Kattestraat 81

8520 Kuurne - België

+32 56 72 36 30

[info@okofen.be](mailto:info@okofen.be)

#### OPMERKING BIJ KORTINGSKLASSEN

**Tenzij direct bij de artikelen anders vermeld, is de kortingsklasse 1 van toepassing en wordt verrekend met de standaardkorting.**

OPMERKING: De prijslijst in EXCEL-formaat is op aanvraag verkrijgbaar bij het hoofdkantoor van ÖkoFEN op [info@okofen.be](mailto:info@okofen.be)

#### Deze prijslijst is geldig vanaf 01.05.2024.

Alle prijzen zijn in EURO en exclusief BTW.

Met deze prijslijst verliezen alle voorgaande prijsdocumenten hun geldigheid.

Drukfouten of wijzigingen van welke aard dan ook die in de tussentijd zijn opgetreden, geven geen recht op claims.

Technische wijzigingen voorbehouden!

Nadruk of andere verveelvoudiging, zelfs gedeeltelijk, is niet toegestaan.

De gebruikte afbeeldingen zijn symboolfoto's.

# Inhoud

Pagina 4    Garantiepakketten



## Pelletketels

Pagina 5	ZeroFlame®
Pagina 6	Pellematic Condens 10-18 kW
Pagina 8	Pellematic Compact 10-18 kW
Pagina 10	Pellematic Smart XS 10-18 kW
Pagina 12	Pellematic Condens 22-32 kW
Pagina 14	Pellematic Compact 22-32 kW
Pagina 16	Pellematic 10-32 kW
Pagina 18	Pellematic Maxi 36-64 kW
Pagina 20	Pellematic Maxi 72-128 kW
Pagina 22	Pellematic Maxi Cascade 72-256 kW
Pagina 24	Pellematic Condens XL <b>NEW</b>
Pagina 26	Pellematic Home <b>NEW</b>
Pagina 27	Pellematic Air 30 kW

my365  
ENERGY

## ÖkoFEN\_e

Pagina 60	Smart PV - Intelligent beheer van het eigen verbruik van elektriciteit
Pagina 31	Stirling-module voor stroomopwekking met Pellematic Condens



## Pelletopslag

Pagina 34	Textielsilo's , extractieschroeven, zuigsondes en opslagruimte toebehoren
-----------	---



## Warmtepomp

Pagina 44	GreenFOX® Warmtepomp <b>NEW</b>
-----------	---------------------------------



## Weersafhankelijke regeling en buffervaten

Pagina 48	Energiemanagement & Online functies
Pagina 52	Verwarmingsregelaar Pelletronic Touch
Pagina 53	Smartlink Combi-buffervat
Pagina 54	Pellaqua buffervatemn
Pagina 56	Warm water boiler



## Zon

Pagina 62	Pellesol Top zonnecollector verticaal opdak
Pagina 65	Pellesol Top zonnecollector horizontaal opdak
Pagina 68	Toebehoren voor Pellesol Top zonnecollectoren

## ÖkoFEN Service

Pagina 70	Montagehulp voor installateurs (enkel geldig in België)
-----------	---

## Algemeen

Pagina 72	Garantiebedingen & Installatievoorwaarden
Pagina 75	Technische gegevens
Pagina 95	Leverings- en verkoopvoorwaarden

# ÖkoFEN

## Garantiepakketten pelletverwarming

Garantie  
eenmalig  
verlengen

Art.Nr.	Omschrijving	Prijs
	<b>Standaard 5 jaar garantie</b> max. 15.000 bedrijfsuren, behalve: aanzuigslangen; bewegende, elektronische en elektrische onderdelen (2 jaar / 6.000 bedrijfsuren) Vlampijp en verbrandingspot (3 jaar / 9.000 bedrijfsuren). Voor zonnecollectoren geldt 10 jaar.	0,-
	Alle condensatieketels (Condens, Smart XS & Maxi BWT) worden geleverd met 10 jaar garantie op de roestvrijstalen warmtewisselaar	0,-
	Condenstechniek met inox: <b>Efficiënter - Duurzamer - Beter</b>	
<b>GAR05</b>	<b>5 jaar garantiepakket</b> beschikbaar voor alle ÖkoFEN pelletketels tot 32 kW. 5 jaar materiaalgarantie, max. 15.000 bedrijfsuren voor alle reserveonderdelen.*	460,-
<b>GAR05-1</b>	<b>5 jaar garantiepakket Maxi</b> beschikbaar voor alle ÖkoFEN pelletketels vanaf 36 kW 5 jaar materiaalgarantie, max. 15.000 bedrijfsuren voor alle reserveonderdelen.*	960,-
<b>GAR07</b>	<b>7 jaar garantiepakket</b> beschikbaar voor alle ÖkoFEN pelletketels tot 32 kW 7 jaar materiaalgarantie, max. 21.000 bedrijfsuren voor alle reserveonderdelen.*	750,-
<b>GAR07-1</b>	<b>7 jaar garantiepakket Maxi</b> beschikbaar voor alle ÖkoFEN pelletketels vanaf 36 kW 7 jaar materiaalgarantie, max. 21.000 bedrijfsuren voor alle reserveonderdelen.*	1.190,-

### Vereisten:

- Professionele installatie door een verwarmingsinstallateur
- Inbedrijfsname, jaarlijks onderhoud volgens vastgestelde intervallen
- Reparaties en installatie van reserveonderdelen door de ÖkoFEN-klantendienst of door een ÖkoFEN-erkende installateur.
- Online registratie van de eindklant op de ÖkoFEN-website
- Naleving van de gebruiksvoorwaarden en de ÖkoFEN-garantievoorwaarden volgens het producttype.
- Gebruik van brandstof die voldoet aan de normen (alleen houtpellets die voldoen aan ENplus A1 zijn toegestaan)
- Correct gebruik in overeenstemming met de bedienings- en installatiehandleiding
- Waterkwaliteit in het verwarmingssysteem volgens de norm

\* Voor toebehoren zoals pompen(groepen), friswatermodules, condensaatopvoerunits geldt de leveranciersgarantieperiode van 2 jaar.

### \*\* Compleet systeem betekent:

Pelletverwarmingssysteem + Smartlink/Pellaqua/warmwaterboiler + verwarmingsgroep(en) of Pellematic Smart XS + verwarmingsgroep(en)

**De garantiebeperkingen gelden niet voor ÖkoFEN\_e artikelen** (bijv. Stirling-module, Fronius-producten, Smart PV).

Voor garantietermijnen en actuele waardegaranties, zie ÖkoFEN leverings- en verkoopvoorwaarden.

De garantie kan tot 6 maanden na ingebruikname worden verlengd.

Kosten voor werktijd en reiskosten zijn niet inbegrepen.

### Uitgesloten zijn:

- Overmacht, overstroming, watertekort, overspanning, stroomuitval, vorst, brand, opzettelijke schade.
- Schade als gevolg van onvoldoende reiniging en onderhoud, alsmede bedieningsfouten en als gevolg van luchtverontreiniging (b.v. hoog stofgehalte of opslag van chemicaliën in de installatieruimte)
- Schade als gevolg van voortgezet gebruik ondanks het optreden van een defect.

# Feuer

neu erfunden

Video:  
ZeroFlame



## Nieuwe verbrandingstechnologie

### VOORDELEN

Bijna onmeetbare fijnstofuitstoot  
Zonder filter, geen extra onderhoud nodig  
Hoge betrouwbaarheid  
TÜV gekeurd

### BASISPAKKET ZeroFlame®:

Keteldekseel met inerte lans  
Mengkast voor luchtbereiding  
Speciale vlamhuis  
Recirculatieleidingen  
Meetinrichting  
ZeroFlame®-regelpakket



### VERGELIJKING



#### ZONDER ZeroFlame®

Regelmatige verbranding met weinig fijnstof



#### MET ZeroFlame®

Stofemissies bijna nul

### Condens



### Compact



### Smart XS



### AANVULLENDE OPMERKINGEN OVER ZEROFLAME®:

- Het ZeroFlame® pakket is alleen te bestellen in combinatie met Pellematic Condens, Compact, SmartXS 10, 12, 14, 16 en 18kW.
- De levering is volledig gemonteerd in de ketel. Het ZeroFlame® pakket kan NIET achteraf worden ingebouwd!
- Let op de juiste maatvoering en vormgeving van de schouw
- Internetverbinding en toegangsautorisatie voor ÖkoFEN vanaf dag 1: De internetverbinding moet voor ingebruikname via een LAN-kabel of PowerLAN/Powerline worden ingesteld of voorbereid.

# Pellematic Condens 10-18 kW

## PELLETKETEL MET

## Condenstechnologie

- Zeer efficiënt dankzij condensatie technologie  
Minimaal benodigde ruimte - slechts 73 x 72 cm  
installatieoppervlak (0,53 m<sup>2</sup>)  
Eenvoudige bediening met touchbedieningspaneel  
Kan aan de linker- en achterzijde gelijk met de muur worden geplaatst  
Pompgroepen met verdeler rechtstreeks op ketel  
Flexibele rookkanaalaansluiting achteraan of aan de rechterzijde  
Automatische reiniging van de warmtewisselaar  
Asbox met ascomprimering  
Ruimteluchtonafhankelijke werking mogelijk  
Energiebesparende ontsteking met slechts 250W  
Meting van het pelletverbruik
- Ketel volledig in inox  
Pelletbrander met asafvoer en ascompressiesysteem  
Tussenvoorraad met vacuümzuigsysteem  
Ketelregeling incl. regeling voor één verwarmingscircuit en warm water  
Pelletronic Touch met 5,0 inch bedieningspaneel  
Standaard internetaansluiting met gratis app en gratis toegang op mijn.oekofen.info  
Ketelreiniging: Eenmaal per jaar of na 14 ton pellets



## PELLEMATIC CONDENS 10-18 KW

Vermogen	3-10 kW	4-12 kW	4-14 kW	5-16 kW	6-18 kW
Pellematic Condens	PEK210	PEK212	PEK214	PEK216	PEK218
	12.300,-	12.560,-	12.820,-	13.090,-	13.350,-
ZeroFlame®	PEK210Z	PEK212Z	PEK214Z	PEK216Z	PEK218Z
	12.810,-	13.070,-	13.340,-	13.610,-	13.860,-

### eReady

210151		<b>Kit eReady voor Condens</b> Enkel voor PEK210-PEK216, niet mogelijk icm ZeroFlame	480,-
--------	--	--	-------

Let op de speciale planningsinstructies in de planningsmap van Condens. e.

### Toebehoren pelletketel

81014		<b>Comfort set voor het ledigen van as</b> voor Condens, Compact, Smart XS	164,-
-------	--	---	-------

81047		<b>Combi-buffer Smartlink</b> met friswatermodule, bufferontluchting en diverse aansluitingen	4.330,-
-------	--	---	---------

81048		<b>Bufferlaadgroep SmartLink</b> Incl. koppelingen, isolatie, veiligheidsgroep en afdekplaat	470,-
-------	--	--	-------

### Pompgroepen/hydraulica

M80493		<b>Bufferlaadgroep 10-18kW PWM</b> stekkerklaar, aansluiting: 1", isolatieschaal, afsluitkraan, thermometer, PWM-kabel	460,-
--------	--	--	-------

80470		<b>Bufferlaadpompgroep 10-36kW PWM</b> aansluitklaar, aansluiting: 1", isolatie, afsluitkraan, thermometer	420,-
-------	--	--	-------

80495		<b>Pompgroep gemengd DN25</b> aansluitklaar, aansluiting: 1", isolatie, afsluitkraan, thermometer	640,-
-------	--	---	-------

80493		<b>Pompgroep niet-gemengd DN25</b> aansluitklaar, aansluiting: 1", isolatie, afsluitkraan, thermometer	470,-
-------	--	--	-------

80805		<b>Verdeelbalk voor 2 verwarm. circuits</b> voor 2 verwarmingskringen, incl. isolatie	154,-
-------	--	--	-------

80806		<b>Verdeelbalk voor 3 verwarm. circuits</b> voor 3 verwarmingskringen, incl. isolatie	210,-
-------	--	--	-------

80807		<b>Wandhouder voor verdelerbalken</b> Voor ketels zonder mogelijkheid om pompen direct op te bouwen	52,-
-------	--	---	------

80912		<b>Veiligheidsgroep voor directe aansluit.</b> met flexibel en isolatie	102,-
-------	--	--	-------

80911		<b>Expansievat 24l met muurbeugel</b> met aansluitset, kapventiel en muur- beugel	144,-
-------	--	---	-------













E1513		<b>Aanlegthermostaat</b> voor voorlooptemperatuurbegrenzing bij vloerverwarming, incl. kabel en stekker	62,-
-------	--	--	------

### Art.Nr.

### Omschrijving

24433		<b>Knie 90 graden met reinigungs-luik, DN130</b> voor plaatsbesparende installatie, geschikt voor Compact 10-18, Condens 10-32, Smart XS 10-18	210,-
-------	--	--	-------

## VERWARMINGSREGELING

Verwarmingsregeling via ketelregeling		Voelerpakketten	
E1575	 <b>Regeling 1 verwarmingskring en sww</b> voor directe aansluiting op de ketel-regelaar incl. voelers	100,-	
E1671	 <b>Regeling voor 2 VWK, SWW, BUF, ZON</b> Voor installatie in de pelletketel voor PE Compact/Condens/SmartXS, ZONDER voelers	490,-	
E1665	 <b>Verwarmingsregelaar Smartlink</b> stekkerklare regelaar verwarmingscircuit SET voor installatie in Smartlink, incl.	620,-	
Verwarmingsregelaar			
E1392A	 <b>Pelletronic Touch I/O-box</b> I/O-box voor montage op muur of buffervat. ZONDER voelers	490,-	
Ruimtethermostaten/-voeler			
E1625	 <b>Touch bediendeel 3,5" wit</b> Thermostaat voor bediening van het verwarmingssysteem met volledige toegang	310,-	
E1396	 <b>Kamerthermostaat met LED</b> voor status en temperatuuraanpassingen, dag/nacht wijzigingen, incl. ruimtevoeler	186,-	
E1677	 <b>Voelerset voor buffer</b> 2 buffervoelers	52,-	
E1231-1	 <b>Voelerset 1 verw. + warm water</b> 1 verwarmingscircuitvoeler met 5 m kabel, 1 boilervoeler met 5 m kabel, 1 buitenvoeler zonder kabel	62,-	
E1233-1	 <b>Voelerset 2 verw. + warm water</b> 2 verwarmingscircuitvoelers met 5 m kabel, 1 boilervoeler met 5 m kabel, 1 buitenvoeler zonder kabel	72,-	
E1678	 <b>Voelerset voor zon</b> 1 collectorvoeler (PT1000) met 5m kabel en boilervoeler met 5m kabel	52,-	
E1679	 <b>Extra voeler voor verw. of circulatie</b> 1 aanlegvoeler incl 5m kabel	24,-	
E16839	 <b>Buskabel 25m</b> 2x2x0,8 mm² afgeschermd, voor de busverbinding	52,-	
E1684P	 <b>Draadloze temperatuursensor en ontvanger</b> 1 LoRa-Temperatuursensor incl. Li-Ion batterij, 80x80mm en 1 Mini-ontvanger	330,-	

### Online toegang

E1700	 <b>myPelletronic 2.0</b> Met de gratis myPelletronic app of online toegang kan de verwarming vanop afstand bediend worden.	zonder meer-prijs
-------	---	-------------------



**Geen netwerk in stooklokaal?**  
Meer info bij hoofdstuk Regeling





## PELLETOPSLAG

Flexilo Compact - Incl. vulmond		Gemiddelde vulhoeveelheid			
		bij 185 cm*	bij 220 cm*	bij 240 cm*	
	KGT1814EU Flexilo Compact Textielsilo 184x144 cm	1,4 t	2,4 t	3,0 t	2.840,-
	KGT1818EU Flexilo Compact Textielsilo 184x184 cm	1,8 t	3,0 t	3,7 t	2.970,-
	KGT2314EU Flexilo Compact Textielsilo 230x144 cm	2,1 t	3,1 t	4,0 t	3.080,-
	KGT2318EU Flexilo Compact Textielsilo 230x184 cm	2,6 t	4,0 t	5,1 t	3.190,-
	KGT2320EU Flexilo Compact Textielsilo 230x204 cm	3,1 t	4,5 t	5,7 t	3.270,-
	KGT2614EU Flexilo Compact Textielsilo 258x144 cm	2,2 t	3,5 t	4,4 t	3.290,-
	KGT2618EU Flexilo Compact Textielsilo 258x184 cm	2,7 t	4,6 t	5,6 t	3.300,-
	KGT2620EU Flexilo Compact Textielsilo 258x204 cm	3,7 t	5,2 t	6,3 t	3.370,-
	KGT2626EU Flexilo Compact Textielsilo 258x258 cm	4,5 t	6,7 t	7,9 t	3.570,-
	KGT3626EU Flexilo Compact Textielsilo 358x258 cm	6 t	10 t	12 t	4.200,-



210838	<b>KGT Elektrische aansluitset</b> 20m kabel 5x1mm² voor verbinding tussen ketel en pellet-toevoermotor incl. stekker, 20m aardingskabel 1x2,5mm², 4,9m aardingskabel 1x2,5mm² incl. kabelschoenen en bevestiging	140,-
--------	---	-------

### Opslagtoebehoren

12104703 12104715 12104725	 <b>Zuig- en terugvoerleiding 3m, 15m, 25m</b>	62,- 240,- 350,-	Z106SET	 <b>4 Bevestigingsbeugels d60, 3mm schroef</b>	20,-
Z1081	 <b>Draagschaal van plaatstaal L1500mm</b>	11,-	Z118	 <b>Bochtenset voor zuigleidingen</b>	134,-
			ZBSM	 <b>Brandbeveiligingsmof</b>	94,-

### TIP:

\* Gedetailleerde informatie over de opslagcapaciteit en de volledige uitrusting voor een opslagruimte vindt u in het hoofdstuk „Opslagssystemen“ vanaf Pagina 34

Het volledige assortiment voor de verwarmingsregeling vindt u in het hoofdstuk „Regeling“ vanaf Pagina 52

# Pellematic Compact 10-18 kW

## PELLETKETEL

## Klassieke technologie

### ▪ ECC technologie

Minimale ruimte nodig - slechts 73 x 72 cm (0,53 m<sup>2</sup>)  
Eenvoudige bediening met touchscreen  
Kan aan de linker- en achterzijde gelijk met de muur worden geplaatst  
Pompgroepen met verdeler rechtstreeks op ketel  
Flexibele rookkanaalaansluiting achteraan of rechts  
Geïntegreerde retourstroomverhoging zonder pomp  
Automatische reiniging van de warmtewisselaar  
Comfort asbox met grote inhoud, met volmelding  
Ruimteluchtonafhankelijke werking mogelijk  
Energiebesparende ontsteking met slechts 250W  
Pelletsverbruik meting





### ▪ Ketel met keramische verbrandingskamer en geïntegreerde retourtemperatuursverhoging

Pelletbrander met asafvoer en ascompressie  
Tussenvoorraad met vacuümzuigsysteem  
Ketelregeling incl. regeling voor één verwarmingscircuit en warm water  
Pelletronic Touch met 4,7 inch bedieningspaneel  
Internetverbinding met gratis app en gratis toegang op mijn.oekofen.info  
Ketelreiniging: Eenmaal per jaar of na 7 ton pellets













## PELLEMATIC COMPACT 10-18 KW

Vermogen	3-10 kW	4-12 kW	4-14 kW	5-16 kW	6-18 kW
Pellematic Compact	PES210 10.680,-	PES212 11.190,-	PES214 11.410,-	PES216 11.630,-	PES218 12.170,-
ZeroFlame® 	PES210Z 11.210,-	PES212Z 12.082,-	PES214Z 11.940,-	PES216Z 12.150,-	PES218Z 12.480,-

Rookgastoebehoren/verbindingen	
81047 	<b>Combi-buffer Smartlink</b> met friswatermodule, bufferontluchting en diverse aansluitingen 4.330,-
81048 	<b>Bufferlaadgroep SmartLink</b> Incl. koppelingen, isolatie, veiligheidsgroep en afdekplaat 470,-
M18A1316 	<b>Ketelaansluitstuk DN 130</b> 68,-
81014 	<b>Comfort set voor het ledigen van as</b> voor Condens, Compact, Smart XS 164,-

## Pompgroepen/hydraulica



M80493 	<b>Bufferlaadgroep 10-18kW PWM</b> stekkerklaar, aansluiting: 1", isolatieschaal, afsluitkraan, thermometer, PWM-kabel 460,-	80805 	<b>Verdeelbalk voor 2 verwarm. circuits</b> voor 2 verwarmingskringen, incl. isolatie 154,-
80470 	<b>Bufferlaadpompgroep 10-36kW PWM</b> aansluitklaar, aansluiting: 1", isolatie, afsluitkraan, thermometer 420,-	80806 	<b>Verdeelbalk voor 3 verwarm. circuits</b> voor 3 verwarmingskringen, incl. isolatie 210,-
80495 	<b>Pompgroep gemengd DN25</b> aansluitklaar, aansluiting: 1", isolatie, afsluitkraan, thermometer 640,-	80807 	<b>Wandhouder voor verdelerbalken</b> Voor ketels zonder mogelijkheid om pompen direct op te bouwen 52,-
80493 	<b>Pompgroep niet-gemengd DN25</b> aansluitklaar, aansluiting: 1", isolatie, afsluitkraan, thermometer 470,-	80912 	<b>Veiligheidsgroep voor directe aansluit.</b> met flexibel en isolatie 102,-
		80911 	<b>Expansievat 24l met muurbeugel</b> met aansluitset, kapventiel en muurbeugel 144,-
		E1513 	<b>Aanlegthermostaat</b> voor voorlooptemperatuurbegrenzing bij vloerverwarming, incl. kabel en stekker 62,-



## VERWARMINGSREGELING

Verwarmingsregeling via ketelregeling			
E1575		<b>Regeling 1 verwarmingskring en sww</b> voor directe aansluiting op de ketel-regelaar incl. voelers	100,-
E1671		<b>Regeling voor 2 VWK, SWW, BUF, ZON</b> Voor installatie in de pelletketel voor PE Compact/Condens/SmartXS, ZONDER voelers	490,-
E1665		<b>Verwarmingsregelaar Smartlink</b> stekkerklare regelaar verwarmingscircuit SET voor installatie in Smartlink, incl.	620,-
Verwarmingsregelaar			
E1392A		<b>Pelletronic Touch I/O-box</b> I/O-box voor montage op muur of buffervat. ZONDER voelers	490,-

Voelerpakketten			
E1231-1		<b>Voelerset 1 verw. + warm water</b> 1 verwarmingscircuitvoelers met 5 m kabel, 1 boilervoeler met 5 m kabel, 1 buitenvoeler zonder kabel	62,-
E1233-1		<b>Voelerset 2 verw. + warm water</b> 2 verwarmingscircuitvoelers met 5 m kabel, 1 boilervoeler met 5 m kabel, 1 buitenvoeler zonder kabel	72,-
E1677		<b>Voelerset voor buffer</b> 2 buffervoelers	52,-
E1678		<b>Voelerset voor zon</b> 1 collectorvoeler (PT1000) met 5m kabel en boilervoeler met 5m kabel	52,-
E1679		<b>Extra voeler voor verw. of circulatie</b> 1 aanlegvoeler incl 5m kabel	24,-

Ruimtethermostaten/-voeler			
E1625		<b>Touch bediendeel 3,5" wit</b> Thermostaat voor bediening van het verwarmingssysteem met volledige toegang	310,-
E1396		<b>Kamerthermostaat met LED</b> voor status en temperatuuraanpassingen, dag/hacht wijzigingen, incl. ruimtevoeler	186,-
E1684P		<b>Draadloze temperatuursensor en ontvanger</b> 1 LoRa-Temperatuursensor incl. Li-Ion batterij, 80x80mm en 1 Mini-ontvanger	330,-

Online toegang			
E1700		<b>myPelletronic 2.0</b> Met de gratis myPelletronic app of online toegang kan de verwarming vanop afstand bediend worden.	zonder meer-prijs







**Geen netwerk in stooklokaal?**  
Meer info bij hoofdstuk Regeling

## PELLETOPSLAG

Flexilo Compact - Incl. vulmond		Gemiddelde vulhoeveelheid			
		bij 185 cm*	bij 220 cm*	bij 240 cm*	
	KGT1814EU Flexilo Compact Textielsilo 184x144 cm	1,4 t	2,4 t	3,0 t	2.840,-
	KGT1818EU Flexilo Compact Textielsilo 184x184 cm	1,8 t	3,0 t	3,7 t	2.970,-
	KGT2314EU Flexilo Compact Textielsilo 230x144 cm	2,1 t	3,1 t	4,0 t	3.080,-
	KGT2318EU Flexilo Compact Textielsilo 230x184 cm	2,6 t	4,0 t	5,1 t	3.190,-
	KGT2320EU Flexilo Compact Textielsilo 230x204 cm	3,1 t	4,5 t	5,7 t	3.270,-
	KGT2614EU Flexilo Compact Textielsilo 258x144 cm	2,2 t	3,5 t	4,4 t	3.290,-
	KGT2618EU Flexilo Compact Textielsilo 258x184 cm	2,7 t	4,6 t	5,6 t	3.300,-
	KGT2620EU Flexilo Compact Textielsilo 258x204 cm	3,7 t	5,2 t	6,3 t	3.370,-
	KGT2626EU Flexilo Compact Textielsilo 258x258 cm	4,5 t	6,7 t	7,9 t	3.570,-
	KGT3626EU Flexilo Compact Textielsilo 358x258 cm	6 t	10 t	12 t	4.200,-



210838	<b>KGT Elektrische aansluitset</b> 20m kabel 5x1mm <sup>2</sup> voor verbinding tussen ketel en pellet-toevoermotor incl. stekker, 20m aardingskabel 1x2,5mm <sup>2</sup> , 4,9m aardingskabel 1x2,5mm <sup>2</sup> incl. kabelschoenen en bevestiging	140,-
--------	--	-------

Opslagtoebehoren			
12104703 12104715 12104725		<b>Zuig- en terugvoerleiding 3m</b> <b>Zuig- en terugvoerleiding 15m</b> <b>Zuig- en terugvoerleiding 25m</b>	62,- 240,- 350,-
Z1081		<b>Draagschaal van plaatstaal L1500mm</b>	11,-
Z106SET		<b>4 Bevestigingsbeugels d60, 3mm schroef</b>	20,-
Z118		<b>Bochtenset voor zuigleidingen</b>	134,-
ZBSM		<b>Brandbeveiligingsmof</b>	94,-

### TIP:

\* Gedetailleerde informatie over de opslagcapaciteit en de volledige uitrusting voor een opslagruimte vindt u in het hoofdstuk „Opslagssystemen“ vanaf Pagina 34  
Het volledige assortiment voor de verwarmingsregeling vindt u in het hoofdstuk „Regeling“ vanaf Pagina 52

# Pellematic Smart XS 10-18 kW

ALLES-IN-1 PELLETKETEL INC. BUFFERVAT

## Condenstechnologie

- Zeer efficiënt dankzij Condens condensatie technologie
  - Alles-in-één concept - minder werk
  - Gehele stookruimte op slechts 1,5 m<sup>2</sup>
  - Sanitair warm water & zonne-energie (thermisch/PV)
  - Eenvoudige bediening met touchbedieningspaneel
  - Pompgroepen met verdeler rechtstreeks op ketel
  - Flexibele rookkanaalaansluiting achteraan of aan de rechterzijde
  - Automatische reiniging van de warmtewisselaar
  - Asbox met ascomprimering
  - Ruimtelucht onafhankelijk aan te sluiten
  - Energiebesparende ontsteking met slechts 250W
  - Meting van het pelletverbruik
- Ketel volledig in inox
  - 335 l buffertank met flens voor zonne-energie
  - Friswatermodule (debiet: 21 l/min.)
  - Veiligheidsgroep
  - Pelletbrander met asafvoer en compressiesysteem
  - Tussentank met vacuümzuigsysteem
  - Ketelregeling incl. regeling voor één verwarmingscircuit en warm water
  - Pelletronic Touch met groot bedieningspaneel
  - Internetverbinding met gratis app en gratis portaaltoegang op mijn.oekofen.info
  - Warmwatervermogen: bij 40°C tapwater ca. 230 l
  - Ketelreiniging: Eenmaal per jaar of na 7 ton pelletverbruik.



### PELLEMATIC SMART XS 10-18 KW

Vermogen	3-10 kW	4-12 kW	5-14 kW	5-16 kW	6-18 kW
Pellematic Condens	80764	80765	80766	80767	80768
	13.970,-	14.280,-	14.534,-	14.490,-	14.700,-
ZeroFlame®	80764Z	80765Z	80766Z	80767Z	80768Z
	14.480,-	14.790,-	14.890,-	15.010,-	15.210,-

#### Toebehoren pelletketel

81014		Comfort set voor het ledigen van as voor Condens, Compact, Smart XS	164,-				
80804		Zonwarmtewisselaar voor Smart XS met flens; 1,3m <sup>2</sup> warmte-wisselaar oppervlak	560,-	80723		Warmwater circulatieset Smart XS Set inclusief pomp, alleen geschikt voor FriWa Smart XS / Home. Opmerking: E1392A verwarmingscircuit-regelaar vereist	380,-
80966		Aansluitset Zon Smart XS voor art.nr. 80486	230,-	302818		Flens met 6/4" aansluiting voor elektrische weerstand	82,-
80486		Zonnestation Voor directe montage bestel art. 80966	760,-	AP80726V4A		Meerprijs inox frisswatermodule Smart XS	1.210,-

#### Pompgroepen/hydraulica

80495		Pompgroep gemengd DN25 aansluitklaar, aansluiting: 1", isolatie, afsluitkraan, thermometer	640,-	80909		Expansievat 50l Expansievat 50 liter, incl. voet	144,-
80493		Pompgroep niet-gemengd DN25 aansluitklaar, aansluiting: 1", isolatie, afsluitkraan, thermometer	470,-	80910		Expansievat 100l Expansievat 100 liter, incl. voet	290,-
80805		Verdeelbalk voor 2 verwarm. circuits voor 2 verwarmingskringen, incl. isolatie	154,-	80913		Aansluitset voor expansievat met flexibel en kapventiel	90,-
80806*		Verdeelbalk voor 3 verwarm. circuits voor 3 verwarmingskringen, incl. isolatie	210,-	E1513		Aanlegthermostaat voor voorlooptemperatuurbegrenzing bij vloerverwarming, incl. kabel en stekker	62,-
80807		Wandhouder voor verdelerbalken Voor ketels zonder mogelijkheid om pompen direct op te bouwen	52,-				





\* Bij Smart XS enkel mogelijk met wandmontage.

Art.Nr.	Omschrijving	
24433	Knie 90 graden met reinigingsluik, DN130 voor plaatsbesparende installatie, geschikt voor Compact 10-18, Condens 10-32, Smart XS 10-18	210,-

## VERWARMINGSREGELING

Verwarmingsregeling via ketelregeling			
E1575		<b>Regeling 1 verwarmingskring en sww</b> voor directe aansluiting op de ketelregelaar incl. voelers	100,-
E1671		<b>Regeling voor 2 VWK, SWW, BUF, ZON</b> Voor installatie in de pelletketel voor PE Compact/Condens/SmartXS, ZONDER voelers	490,-
Verwarmingsregelaar			
E1392A		<b>Pelletronic Touch I/O-box</b> I/O-box voor montage op muur of buffervat. ZONDER voelers	490,-

Voelerpakketten			
E1231-1		<b>Voelerset 1 verw. + warm water</b> 1 verwarmingscircuitvoeler met 5 m kabel, 1 boilervoeler met 5 m kabel, 1 buitenvoeler zonder kabel	62,-
E1233-1		<b>Voelerset 2 verw. + warm water</b> 2 verwarmingscircuitvoelers met 5 m kabel, 1 boilervoeler met 5 m kabel, 1 buitenvoeler zonder kabel	72,-
E1677		<b>Voelerset voor buffer</b> 2 buffervoelers	52,-
E1678		<b>Voelerset voor zon</b> 1 collectorvoeler (PT1000) met 5m kabel en boilervoeler met 5m kabel	52,-
E1679		<b>Extra voeler voor verw. of circulatie</b> 1 aanlegvoeler incl 5m kabel	24,-

Ruimtethermostaten/-voeler			
E1625		<b>Touch bediendeel 3,5" wit</b> Thermostaat voor bediening van het verwarmingssysteem met volledige toegang	310,-
E1396		<b>Kamerthermostaat met LED</b> voor status en temperatuuraanpassingen, dag/nacht wijzigingen, incl. ruimtevoeler	186,-
E16839		<b>Buskabel 25m</b> 2x2x0,8 mm² afgeschermd, voor de busverbinding	52,-
E1684P		<b>Draadloze temperatuursensor en ontvanger</b> 1 LoRa-Temperatuursensor incl. Li-Ion batterij, 80x80mm en 1 Mini-ontvanger	330,-

Online toegang			
E1700		<b>myPelletronic 2.0</b> Met de gratis myPelletronic app of online toegang kan de verwarming vanop afstand bediend worden.	zonder meer-prijs



**Geen netwerk in stooklokaal?**  
Meer info bij hoofdstuk Regeling

## PELLETOPSLAG





		Gemiddelde vulhoeveelheid				
		bij 185 cm*	bij 220 cm*	bij 240 cm*		
	KGT1814EU	Flexilo Compact Textielsilo 184x144 cm	1,4 t	2,4 t	3,0 t	2.840,-
	KGT1818EU	Flexilo Compact Textielsilo 184x184 cm	1,8 t	3,0 t	3,7 t	2.970,-
	KGT2314EU	Flexilo Compact Textielsilo 230x144 cm	2,1 t	3,1 t	4,0 t	3.080,-
	KGT2318EU	Flexilo Compact Textielsilo 230x184 cm	2,6 t	4,0 t	5,1 t	3.190,-
	KGT2320EU	Flexilo Compact Textielsilo 230x204 cm	3,1 t	4,5 t	5,7 t	3.270,-
	KGT2614EU	Flexilo Compact Textielsilo 258x144 cm	2,2 t	3,5 t	4,4 t	3.290,-
	KGT2618EU	Flexilo Compact Textielsilo 258x184 cm	2,7 t	4,6 t	5,6 t	3.300,-
	KGT2620EU	Flexilo Compact Textielsilo 258x204 cm	3,7 t	5,2 t	6,3 t	3.370,-
	KGT2626EU	Flexilo Compact Textielsilo 258x258 cm	4,5 t	6,7 t	7,9 t	3.570,-
	KGT3626EU	Flexilo Compact Textielsilo 358x258 cm	6 t	10 t	12 t	4.200,-



210838

**KGT Elektrische aansluitset** 20m kabel 5x1mm² voor verbinding tussen ketel en pellettoevoermotor incl. stekker, 20m aardingskabel 1x2,5mm², 4,9m aardingskabel 1x2,5mm² incl. kabelschoenen en bevestiging

140,-

Opslagtoebehoren			
12104703 12104715 12104725		<b>Zuig- en terugvoerleiding 3m</b> <b>Zuig- en terugvoerleiding 15m</b> <b>Zuig- en terugvoerleiding 25m</b>	62,- 240,- 350,-
Z1081		<b>Draagschaal van plaatstaal L1500mm</b>	11,-
Z106SET		<b>4 Bevestigingsbeugels d60, 3mm schroef</b>	20,-
Z118		<b>Bochtenset voor zuigleidingen</b>	134,-
ZBSM		<b>Brandbeveiligingsmof</b>	94,-

### TIP:

\* Gedetailleerde informatie over de opslagcapaciteit en de volledige uitrusting voor een opslagruimte vindt u in het hoofdstuk „Opslagssystemen“ vanaf Pagina 34

Het volledige assortiment voor de verwarmingsregeling vindt u in het hoofdstuk „Regeling“ vanaf Pagina 52

# Pellematic Condens 22-32 kW

PELLETKETEL MET

## Condenstechnologie

- Zeer efficiënt dankzij condensatie technologie
- Minimale benodigde ruimte
- Eenvoudige bediening met touchscreen
- Linker- en achterzijde kunnen gelijk met de muur worden geplaatst
- Pompgroepen met verdeler rechtstreeks op ketel
- Flexibele rookkanaalaansluiting achteraan of rechts
- Aanvoer-/retouraansluiting aan de boven-, achter- of rechterzijde
- Automatische reiniging van de warmtewisselaar
- Comfortasbox met ascompressie
- Ruimtelucht onafhankelijk
- Energiebesparende ontsteking met slechts 250W
- Meting van het pelletverbruik
- Ketel volledig in inox
- Pelletbrander met asafvoer en ascompressiesysteem
- Tussenvoorraad met vacuümzuigsysteem
- Ketelregeling incl. regeling voor één verwarmingscircuit en warm water
- Pelletronic Touch met 5,0 inch bedieningspaneel
- Standaard internetaansluiting met gratis app en gratis toegang op mijn.oekofen.info
- Ketelreiniging: Eenmaal per jaar of na 14 ton pellets













## PELLEMATIC CONDENS 22-32 KW

Vermogen	7-22 kW	8-25 kW	9-28 kW	10-32 kW
Art.Nr.	PEK322	PEK325	PEK328	PEK332
Prijs	14.980,-	15.220,-	15.540,-	16.070,-

PEBTR332		<b>Brandsschaalreiniging 3.32</b> voor PEK322 - PEK332	incl.
----------	---	---	-------

### Pompgroepen/hydraulica

M80493		<b>Bufferlaadgroep 10-18kW PWM</b> stekkerklaar, aansluiting: 1", isolatieschaal, afsluitkraan, thermometer, PWM-kabel	460,-	80805		<b>Verdeelbalk voor 2 verwarm. circuits</b> voor 2 verwarmingskringen, incl. isolatie	154,-
80470		<b>Bufferlaadpompgroep 10-36kW PWM</b> aansluitklaar, aansluiting: 1", isolatie, afsluitkraan, thermometer	420,-	80806		<b>Verdeelbalk voor 3 verwarm. circuits</b> voor 3 verwarmingskringen, incl. isolatie	210,-
80495		<b>Pompgroep gemengd DN25</b> aansluitklaar, aansluiting: 1", isolatie, afsluitkraan, thermometer	640,-	80807		<b>Wandhouder voor verdelerbalken</b> Voor ketels zonder mogelijkheid om pompen direct op te bouwen	52,-
80493		<b>Pompgroep niet-gemengd DN25</b> aansluitklaar, aansluiting: 1", isolatie, afsluitkraan, thermometer	470,-	80912		<b>Veiligheidsgroep voor directe aansluit.</b> met flexibel en isolatie	102,-
				80911		<b>Expansievat 24l met muurbeugel</b> met aansluitset, kapventiel en muurbeugel	144,-
				E1513		<b>Aanlegthermostaat</b> voor voorlooptemperatuurbegrenzing bij vloerverwarming, incl. kabel en stekker	62,-

Art.Nr.	Omschrijving	
24433	 <b>Knie 90 graden met reinigungs-luik, DN130</b> voor plaatsbesparende installatie, geschikt voor Compact 10-18, Condens 10-32, Smart XS 10-18	210,-

## VERWARMINGSREGELING

### Verwarmingsregeling via ketelregeling

E1575		<b>Regeling 1 verwarmingskring en sww</b> voor directe aansluiting op de ketel-regelaar incl. voelers	100,-
E1671		<b>Regeling voor 2 VWK, SWW, BUF, ZON</b> Voor installatie in de pelletingetel voor PE Compact/Condens/SmartXS, ZONDER voelers	490,-

### Verwarmingsregelaar

E1392A		<b>Pelletronic Touch I/O-box</b> I/O-box voor montage op muur of buffervat. ZONDER voelers	490,-
--------	---	---	-------

### Voelerpakketten





E1231-1		<b>Voelerset 1 verw. + warm water</b> 1 verwarmingscircuitvoeler met 5 m kabel, 1 boilervoeler met 5 m kabel, 1 buitenvoeler zonder kabel	62,-
E1233-1		<b>Voelerset 2 verw. + warm water</b> 2 verwarmingscircuitvoelers met 5 m kabel, 1 boilervoeler met 5 m kabel, 1 buitenvoeler zonder kabel	72,-
E1677		<b>Voelerset voor buffer</b> 2 buffervoelers	52,-
E1678		<b>Voelerset voor zon</b> 1 collectorvoeler (PT1000) met 5m kabel en boilervoeler met 5m kabel	52,-
E1679		<b>Extra voeler voor verw. of circulatie</b> 1 aanlegvoeler incl 5m kabel	24,-

### TIP:

Het volledige assortiment voor de verwarmingsregeling vindt u in het hoofdstuk „Regeling“ vanaf Pagina 52

## Ruimtethermostaten/-voeler

r

E1625		<b>Touch bediendeel 3,5" wit</b> Thermostaat voor bediening van het verwarmingssysteem met volledige toegang	310,-	210839		<b>Buskabel 25m</b> 2x2x0,8 mm <sup>2</sup> afgeschermd, voor de busverbinding	52,-
E1396		<b>Kamerthermostaat met LED</b> voor status en temperatuuraanpassingen, dag/nacht wijzigingen, incl. ruimtevoeler	186,-	E1684P		<b>Draadloze temperatuursensor en ontvanger</b> 1 LoRa-Temperatuursensor incl. Li-Ion batterij, 80x80mm en 1 Mini-ontvanger	330,-

## Online toegang

E1700		<b>myPelletronic 2.0</b> Met de gratis myPelletronic app of online toegang kan de verwarming vanop afstand bediend worden.	zonder meer-prijs
-------	---	---	-------------------



**Geen netwerk in stooklokaal?**  
Meer info bij hoofdstuk Regeling

## PELLETOPSLAG

## Flexilo Compact - Incl. vulmond

## Gemiddelde vulhoeveelheid

bij 185 cm\* bij 220 cm\* bij 240 cm\*



		bij 185 cm*	bij 220 cm*	bij 240 cm*	
KGT1814EU	Flexilo Compact Textielsilo 184x144 cm	1,4 t	2,4 t	3,0 t	2.840,-
KGT1818EU	Flexilo Compact Textielsilo 184x184 cm	1,8 t	3,0 t	3,7 t	2.970,-
KGT2314EU	Flexilo Compact Textielsilo 230x144 cm	2,1 t	3,1 t	4,0 t	3.080,-
KGT2318EU	Flexilo Compact Textielsilo 230x184 cm	2,6 t	4,0 t	5,1 t	3.190,-
KGT2320EU	Flexilo Compact Textielsilo 230x204 cm	3,1 t	4,5 t	5,7 t	3.270,-
KGT2614EU	Flexilo Compact Textielsilo 258x144 cm	2,2 t	3,5 t	4,4 t	3.290,-
KGT2618EU	Flexilo Compact Textielsilo 258x184 cm	2,7 t	4,6 t	5,6 t	3.300,-
KGT2620EU	Flexilo Compact Textielsilo 258x204 cm	3,7 t	5,2 t	6,3 t	3.370,-
KGT2626EU	Flexilo Compact Textielsilo 258x258 cm	4,5 t	6,7 t	7,9 t	3.570,-
KGT3626EU	Flexilo Compact Textielsilo 358x258 cm	6 t	10 t	12 t	4.200,-



210838	<b>KGT Elektrische aansluitset</b> 20m kabel 5x1mm <sup>2</sup> voor verbinding tussen ketel en pellet-toevoermotor incl. stekker, 20m aardingskabel 1x2,5mm <sup>2</sup> , 4,9m aardingskabel 1x2,5mm <sup>2</sup> incl. kabelschoenen en bevestiging	140,-
--------	--	-------











## Extractieschroef voor zelfbouwsilo

## Voor ruimtelengtes (cm)



RS-140	Voedingsschroef zuigsysteem 140S	van 146 - 195	1.220,-
RS-190	Voedingsschroef zuigsysteem 190S	van 196 - 245	1.270,-
RS-240	Voedingsschroef zuigsysteem 240S	van 246 - 295	1.520,-
RS-290	Voedingsschroef zuigsysteem 290S	van 296 - 345	1.580,-
RS-340	Voedingsschroef zuigsysteem 340S	van 346 - 395	1.700,-
RS-390	Voedingsschroef zuigsysteem 390S	van 396 - 445	1.770,-
RS-440	Voedingsschroef zuigsysteem 440S	van 446 - 495	2.040,-
RS-490	Voedingsschroef zuigsysteem 490S	van 496 - 545	2.110,-
RS-540	Voedingsschroef zuigsysteem 540S	van 546 - 595	2.240,-
RS-590	Voedingsschroef zuigsysteem 590S	vanaf 596	2.320,-
R-75VM	Verlengingsschroef, gesloten		240,-

## Opslagtoebehoren

12104703		Zuig- en terugvoerleiding 3m	62,-	ZK-G050BBF		2x Vulkoppeling met bevestigingsflens	260,-
12104715		Zuig- en terugvoerleiding 15m	240,-	Z118		Bochtenset voor zuigleidingen	134,-
12104725		Zuig- en terugvoerleiding 25m	350,-	ZPM		Schokdempmat	66,-
Z1081		Draagschaal van plaatstaal L1500mm	11,-	ZBSM		Brandbeveiligingsmof	94,-
Z106SET		4 Bevestigingsbeugels d60, 3mm schroef	20,-	ZZ150		Deurprofielen L1500mm	22,-
ZK-G050B		2x Vulkoppeling set - recht	176,-	ZZ200		Deurprofielen L2000mm	24,-
ZK-B45B		2x Vulkoppeling met bocht	240,-				

## TIP:

\* Gedetailleerde informatie over de opslagcapaciteit en de volledige uitrusting voor een opslagruimte vindt u in het hoofdstuk „Opslagssystemen“

# Pellematic Compact 22-32 kW

## PELLETKETEL

## Klassieke technologie

- ECC technologie
  - Minimale benodigde ruimte
  - Eenvoudige bediening met touchscreen
  - Kan aan de linker- en achterzijde gelijk met de muur worden geplaatst
  - Pompgroepen met verdeler rechtstreeks op ketel
  - Flexibele rookkanaalaansluiting achteraan of rechts
  - Geïntegreerde retourstroomverhoging zonder pomp
  - Automatische reiniging van de warmtewisselaar
  - Comfort asbox met grote inhoud en volmelding
  - Ruimteluchtonafhankelijke werking mogelijk
  - Energiebesparende ontsteking met slechts 250W Pellet verbruik meting
- Ketel met keramische verbrandingskamer en geïntegreerde retourtemperatuursverhoging
  - Pelletbrander met asafvoer en -compressie
  - Tussenvoorraad met vacuümzuigsysteem
  - Ketelregeling incl. regeling voor één verwarmingscircuit en warm water
  - Pelletronic Touch met 5 inch bedieningspaneel
  - Internetverbinding met gratis app en gratis toegang tot mijn.oekofen
  - Ketelreiniging: Eenmaal per jaar of na 14 ton verbruik



## PELLEMATIC COMPACT 22-32 KW

Vermogen	7-22 kW	8-25 kW	9-28 kW	10-32 kW
Art.Nr.	PES322	PES325	PES328	PES332
Prijs	13.210,-	13.530,-	13.710,-	13.830,-

PEBTR332		<b>Brandschaalreiniging 3.32</b> voor PEK322 - PEK332	440,-
----------	---	--	-------

### Pompgroepen/hydraulica

M80493		<b>Bufferlaadgroep 10-18kW PWM</b> stekkerklaar, aansluiting: 1", isolatieschaal, afsluitkraan, thermometer, PWM-kabel	460,-	80805		<b>Verdeelbalk voor 2 verwarm. circuits</b> voor 2 verwarmingskringen, incl. isolatie	154,-
80470		<b>Bufferlaadpompgroep 10-36kW PWM</b> aansluitklaar, aansluiting: 1", isolatie, afsluitkraan, thermometer	420,-	80806		<b>Verdeelbalk voor 3 verwarm. circuits</b> voor 3 verwarmingskringen, incl. isolatie	210,-
80495		<b>Pompgroep gemengd DN25</b> aansluitklaar, aansluiting: 1", isolatie, afsluitkraan, thermometer	640,-	80807		<b>Wandhouder voor verdelerbalken</b> Voor ketels zonder mogelijkheid om pompen direct op te bouwen	52,-
80493		<b>Pompgroep niet-gemengd DN25</b> aansluitklaar, aansluiting: 1", isolatie, afsluitkraan, thermometer	470,-	80912		<b>Veiligheidsgroep voor directe aansluit.</b> met flexibel en isolatie	102,-
				E1513		<b>Aanlegthermostaat</b> voor voorlooptemperatuurbegrenzing bij vloerverwarming, incl. kabel en stekker	62,-

### Rookgastoebehoren/verbindingen

M18A1316		<b>Ketelaansluitstuk DN 130</b>	68,-
----------	---	---------------------------------	------

## VERWARMINGSREGELING

### Verwarmingsregeling via ketelregeling

E1575		<b>Regeling 1 verwarmingskring en sww</b> voor directe aansluiting op de ketel-regelaar incl. voelers	100,-
-------	---	--	-------

### Verwarmingsregelaar

E1392A		<b>Pelletronic Touch I/O-box</b> I/O-box voor montage op muur of buffervat. ZONDER voelers	490,-
--------	---	---	-------

### TIP:

Het volledige assortiment voor de verwarmingsregeling vindt u in het hoofdstuk „Regeling“ vanaf Pagina 52

### Voelerspakketten

E1231-1		<b>Voelersset 1 verw. + warm water</b> 1 verwarmingscircuitvoeler met 5 m kabel, 1 boilervoeler met 5 m kabel, 1 buitenvoeler zonder kabel	62,-
E1233-1		<b>Voelersset 2 verw. + warm water</b> 2 verwarmingscircuitvoelers met 5 m kabel, 1 boilervoeler met 5 m kabel, 1 buitenvoeler zonder kabel	72,-
E1677		<b>Voelersset voor buffer</b> 2 buffervoelers	52,-
E1678		<b>Voelersset voor zon</b> 1 collectorvoeler (PT1000) met 5m kabel en boilervoeler met 5m kabel	52,-
E1679		<b>Extra voeler voor verw. of circulatie</b> 1 aanlegvoeler incl 5m kabel	24,-

## Ruimtethermostaten/-voeler

E1625		<b>Touch bediendeel 3,5" wit</b> Thermostaat voor bediening van het verwarmingssysteem met volledige toegang	310,-	210839		<b>Buskabel 25m</b> 2x2x0,8 mm <sup>2</sup> afgeschermd, voor de busverbinding	52,-
E1396		<b>Kamerthermostaat met LED</b> voor status en temperatuuraanpassingen, dag/nacht wijzigingen, incl. ruimtevoeler	186,-	E1684P		<b>Draadloze temperatuursensor en ontvanger</b> 1 LoRa-Temperatuursensor incl. Li-Ion batterij, 80x80mm en 1 Mini-ontvanger	330,-

## Online toegang

E1700  **myPelletronic 2.0**  
Met de gratis myPelletronic app of online toegang kan de verwarming vanop afstand bediend worden.

zonder  
meer-  
prijs

**Geen netwerk in stooklokaal?**  
Meer info bij hoofdstuk Regeling

## PELLETOPSLAG

## Flexilo Compact - Incl. vulmond



		Gemiddelde vulhoeveelheid			
		bij 185 cm*	bij 220 cm*	bij 240 cm*	
KGT1814EU	Flexilo Compact Textielsilo 184x144 cm	1,4 t	2,4 t	3,0 t	2.840,-
KGT1818EU	Flexilo Compact Textielsilo 184x184 cm	1,8 t	3,0 t	3,7 t	2.970,-
KGT2314EU	Flexilo Compact Textielsilo 230x144 cm	2,1 t	3,1 t	4,0 t	3.080,-
KGT2318EU	Flexilo Compact Textielsilo 230x184 cm	2,6 t	4,0 t	5,1 t	3.190,-
KGT2320EU	Flexilo Compact Textielsilo 230x204 cm	3,1 t	4,5 t	5,7 t	3.270,-
KGT2614EU	Flexilo Compact Textielsilo 258x144 cm	2,2 t	3,5 t	4,4 t	3.290,-
KGT2618EU	Flexilo Compact Textielsilo 258x184 cm	2,7 t	4,6 t	5,6 t	3.300,-
KGT2620EU	Flexilo Compact Textielsilo 258x204 cm	3,7 t	5,2 t	6,3 t	3.370,-
KGT2626EU	Flexilo Compact Textielsilo 258x258 cm	4,5 t	6,7 t	7,9 t	3.570,-
KGT3626EU	Flexilo Compact Textielsilo 358x258 cm	6 t	10 t	12 t	4.200,-



210838 **KGT Elektrische aansluitset** 20m kabel 5x1mm<sup>2</sup> voor verbinding tussen ketel en pellet-toevoermotor incl. stekker, 20m aardingskabel 1x2,5mm<sup>2</sup>, 4,9m aardingskabel 1x2,5mm<sup>2</sup> incl. kabelschoenen en bevestiging

140,-







## Extractieschroef voor zelfbouwsilo

## Voor ruimtelengtes (cm)



RS-140	Voedingsschroef zuigsysteem 140S	van 146 - 195	1.220,-
RS-190	Voedingsschroef zuigsysteem 190S	van 196 - 245	1.270,-
RS-240	Voedingsschroef zuigsysteem 240S	van 246 - 295	1.520,-
RS-290	Voedingsschroef zuigsysteem 290S	van 296 - 345	1.580,-
RS-340	Voedingsschroef zuigsysteem 340S	van 346 - 395	1.700,-
RS-390	Voedingsschroef zuigsysteem 390S	van 396 - 445	1.770,-
RS-440	Voedingsschroef zuigsysteem 440S	van 446 - 495	2.040,-
RS-490	Voedingsschroef zuigsysteem 490S	van 496 - 545	2.110,-
RS-540	Voedingsschroef zuigsysteem 540S	van 546 - 595	2.240,-
RS-590	Voedingsschroef zuigsysteem 590S	vanaf 596	2.320,-
R-75VM	Verlengingsschroef, gesloten		240,-

## Opslagtoebehoren

12104703		Zuig- en terugvoerleiding 3m	62,-	ZK-B45B		2x Vulkoppeling met bocht	240,-
12104715		Zuig- en terugvoerleiding 15m	240,-	ZK-G050BBF			
12104725		Zuig- en terugvoerleiding 25m	350,-	Z118		Bochtenset voor zuigleidingen	134,-
Z1081		Draagschaal van plaatstaal L1500mm	11,-	ZPM			
Z106SET		4 Bevestigingsbeugels d60, 3mm schroef	20,-	ZBSM		Brandbeveiligingsmof	94,-
ZK-G050B		2x Vulkoppeling set - recht	176,-				

## TIP:

\* Gedetailleerde informatie over de opslagcapaciteit en de volledige uitrusting voor een opslagruimte vindt u in het hoofdstuk „Opslagssystemen“

# Pellematic 10-32 kW

## PELLETKETEL

## Klassieke technologie

- ECC technologie
  - Eenvoudige bediening met touchscreen
  - Geïntegreerde retourverhoging zonder pomp
  - Automatische reiniging van de warmtewisselaar
  - Ruimteluchtonafhankelijke werking mogelijk
  - Energiebesparende ontsteking met slechts 250 watt
  - Pelletbrander kan rechts of links worden gemontereerd
- Ketel met roestvrijstalen verbrandingskamer
  - geïntegreerde retourtemperatuursverhoging
  - Pelletbrander
  - Tussenvoorraad met vacuümzuigsysteem
  - Ketelregeling incl. regeling voor één verwarmingscircuit en warm water
  - Pelletronic Touch met 4,7 inch bedieningspaneel
  - Internetverbinding met gratis app en gratis toegang op mijn.oekofen.info
  - Ketelreiniging: Eenmaal per jaar of na 7 ton (PES10-20)/14 ton (PES25-32) pelletverbruik.



## PELLEMATIC 10-32 KW

Vermogen	3-10 kW	4-12 kW	5-15 kW	6-20 kW	8-25 kW	10-32 kW
Art.Nr.	PES10	PES12	PES15	PES20	PES25	PES32
Prijs	11.640,-	12.070,-	12.330,-	12.580,-	13.610,-	13.860,-

Toebehoren pelletketel			Iletketel				
PEASCHRE		Automatische asverwijdering 32 kW Rechts Voor PES10-32 met brander rechts	730,-	PE556		T-stuk rookgaskanaal PES10-20kW	84,-
PEASCHLI		Automatische asverwijdering 32 kW Links Voor PES10-32 met brander links	730,-	PE557		T-stuk rookgaskanaal PES25-32kW	84,-
PEBTR32		Brandschaalreiniging 25-32 kW voor PES(K)25 - PES(K)32	370,-				

## Pompgroepen/hydraulica

M80493		Bufferlaadgroep 10-18kW PWM stekkerklaar, aansluiting: 1", isolatieschaal, afsluitkraan, thermometer, PWM-kabel	460,-	80807		Wandhouder voor verdelerbalken Voor ketels zonder mogelijkheid om pompen direct op te bouwen	52,-
80470		Bufferlaadpompgroep 10-36kW PWM aansluitklaar, aansluiting: 1", isolatie, afsluitkraan, thermometer	420,-	80874		Aansluitset pompgroepen PES10-32	200,-
80495		Pompgroep gemengd DN25 aansluitklaar, aansluiting: 1", isolatie, afsluitkraan, thermometer	640,-	80871		Expansievat 24l met voet met aansluitset incl. afsluitkraan, kappenventiel en voet	160,-
80493		Pompgroep niet-gemengd DN25 aansluitklaar, aansluiting: 1", isolatie, afsluitkraan, thermometer	470,-	80909		Expansievat 50l	144,-
80805		Verdeelbalk voor 2 verwarm. circuits voor 2 verwarmingskringen, incl. isolatie	154,-	80366		Aansluitset / Onderhoudsset (kappenventiel)	32,-
80806		Verdeelbalk voor 3 verwarm. circuits voor 3 verwarmingskringen, incl. isolatie	210,-	E1513		Aanlegthermostaat voor voorlooptemperatuurbegrenzing bij vloerverwarming, incl. kabel en stekker	62,-

## VERWARMINGSREGELING

Verwarmingsregeling via ketelregeling			
E1575		Regeling 1 verwarmingskring en sww voor directe aansluiting op de ketelregelaar incl. voelers	100,-

Verwarmingsregelaar			
E1392A		Pelletronic Touch I/O-box I/O-box voor montage op muur of buffervat. ZONDER voelers	490,-



Voelerpakketten			
E1231-1		Voelerset 1 verw. + warm water 1 verwarmingscircuitvoeler met 5 m kabel, 1 boilervoeler met 5 m kabel, 1 buitenvoeler zonder kabel	62,-
E1233-1		Voelerset 2 verw. + warm water 2 verwarmingscircuitvoelers met 5 m kabel, 1 boilervoeler met 5 m kabel, 1 buitenvoeler zonder kabel	72,-
E1677		Voelerset voor buffer 2 buffervoelers	52,-
E1678		Voelerset voor zon 1 collectorvoeler (PT1000) met 5m kabel en boilervoeler met 5m kabel	52,-
E1679		Extra voeler voor verw. of circulatie 1 aanlegvoeler incl 5m kabel	24,-

### TIP:

Het volledige assortiment voor de verwarmingsregeling vindt u in het hoofdstuk „Regeling“ vanaf Pagina 52



## Ruimtethermostaten/-voeler

E1625		<b>Touch bediendeel 3,5" wit</b> Thermostaat voor bediening van het verwarmingssysteem met volledige toegang	310,-	210839		<b>Buskabel 25m</b> 2x2x0,8 mm <sup>2</sup> afgeschermd, voor de busverbinding	52,-
E1396		<b>Kamerthermostaat met LED</b> voor status en temperatuuraanpassingen, dag/hacht wijzigingen, incl. ruimtevoeler	186,-	E1684P		<b>Draadloze temperatuursensor en ontvanger</b> 1 LoRa-Temperatuursensor incl. Li-Ion batterij, 80x80mm en 1 Mini-ontvanger	330,-

## Online toegang

E1700		<b>myPelletronic 2.0</b> Met de gratis myPelletronic app of online toegang kan de verwarming vanop afstand bediend worden.	zonder meer- prijs	
-------	---	---	--------------------------	---



## PELLETOPSLAG

## Flexilo Compact - Incl. vulmond



		Gemiddelde vulhoeveelheid			
		bij 185 cm*	bij 220 cm*	bij 240 cm*	
KGT1814EU	Flexilo Compact Textielsilo 184x144 cm	1,4 t	2,4 t	3,0 t	2.840,-
KGT1818EU	Flexilo Compact Textielsilo 184x184 cm	1,8 t	3,0 t	3,7 t	2.970,-
KGT2314EU	Flexilo Compact Textielsilo 230x144 cm	2,1 t	3,1 t	4,0 t	3.080,-
KGT2318EU	Flexilo Compact Textielsilo 230x184 cm	2,6 t	4,0 t	5,1 t	3.190,-
KGT2320EU	Flexilo Compact Textielsilo 230x204 cm	3,1 t	4,5 t	5,7 t	3.270,-
KGT2614EU	Flexilo Compact Textielsilo 258x144 cm	2,2 t	3,5 t	4,4 t	3.290,-
KGT2618EU	Flexilo Compact Textielsilo 258x184 cm	2,7 t	4,6 t	5,6 t	3.300,-
KGT2620EU	Flexilo Compact Textielsilo 258x204 cm	3,7 t	5,2 t	6,3 t	3.370,-
KGT2626EU	Flexilo Compact Textielsilo 258x258 cm	4,5 t	6,7 t	7,9 t	3.570,-
KGT3626EU	Flexilo Compact Textielsilo 358x258 cm	6 t	10 t	12 t	4.200,-











210838	<b>KGT Elektrische aansluitset</b> 20m kabel 5x1mm <sup>2</sup> voor verbinding tussen ketel en pellet-toevoermotor incl. stekker, 20m aardingskabel 1x2,5mm <sup>2</sup> , 4,9m aardingskabel 1x2,5mm <sup>2</sup> incl. kabelschoenen en bevestiging	140,-
--------	--	-------

## Extractieschroef voor zelfbouwsilo



		Voor ruimtelengtes (cm)	
RS-140	Voedingsschroef zuigsysteem 140S	van 146 - 195	1.220,-
RS-190	Voedingsschroef zuigsysteem 190S	van 196 - 245	1.270,-
RS-240	Voedingsschroef zuigsysteem 240S	van 246 - 295	1.520,-
RS-290	Voedingsschroef zuigsysteem 290S	van 296 - 345	1.580,-
RS-340	Voedingsschroef zuigsysteem 340S	van 346 - 395	1.700,-
RS-390	Voedingsschroef zuigsysteem 390S	van 396 - 445	1.770,-
RS-440	Voedingsschroef zuigsysteem 440S	van 446 - 495	2.040,-
RS-490	Voedingsschroef zuigsysteem 490S	van 496 - 545	2.110,-
RS-540	Voedingsschroef zuigsysteem 540S	van 546 - 595	2.240,-
RS-590	Voedingsschroef zuigsysteem 590S	vanaf 596	2.320,-
R-75VM	Verlengingsschroef, gesloten		240,-

## Opslagtoebehoren

12104703		Zuig- en terugvoerleiding 3m	62,-	ZK-B45B		2x Vulkoppeling met bocht	240,-
12104715		Zuig- en terugvoerleiding 15m	240,-				
12104725		Zuig- en terugvoerleiding 25m	350,-	ZK-G050BBF		2x Vulkoppeling met bevestigingsflens	260,-
Z1081		Draagschaaf van plaatstaal L1500mm	11,-	Z118		Bochtenset voor zuigleidingen	134,-
Z106SET		4 Bevestigingsbeugels d60, 3mm schroef	20,-	ZPM		Schokdempmat	66,-
ZK-G050B		2x Vulkoppeling set - recht	176,-	ZBSM		Brandbeveiligingsmof	94,-

## TIP:

\* Gedetailleerde informatie over de opslagcapaciteit en de volledige uitrusting voor een opslagruimte vindt u in het hoofdstuk „Opslagssystemen“

# Pellematic Maxi 41-64 kW

## PELLETKETEL VOOR HET MIDDEN VERMOGENS

- Zeer efficiënt dankzij de condensatietechnologie
- Eenvoudige installatie door standaard deur
- Eenvoudige bediening met touchscreen
- Geïntegreerde retourstroomverhoging zonder pomp
- Automatische reiniging van de warmtewisselaar
- Comfort asbox met grote inhoud, met volmelding
- Kamerluchtonafhankelijke werking mogelijk
- Energiebesparende ontsteking met slechts 250 Watt
- Meting van het pelletverbruik
- Pelletbrander kan aan de rechter- of linkerkant worden gemonteerd
- Ketel met inox verbrandingskamer en geïntegreerde retourtemperatuursverhoging
- Pelletbrander
- Tussenvoorraad met vacuümzuigsysteem
- Comfort asbox
- Automatische reiniging van de branderplaat
- Ketelregeling incl. regeling voor één verwarmingscircuit en warm water
- Pelletronic Touch met 4,7 inch bedieningspaneel
- Internetverbinding met gratis app en gratis toegang tot mijn.oekofen.info
- Inox condenswarmtewisselaar



## PELLEMATIC MAXI 41-64 KW CONDENS MET EXTERNE CONDENSOR



Condens

Vermogen	15-41 kW	17-55 kW	19-64 kW
Art.Nr.	PESK41	PESK55	PESK64
Prijs	19.940,-	21.850,-	22.950,-

## PELLEMATIC MAXI 36-56 KW MET KLASSIEKE VERBRANDINGSTECHNIEK

Klassiek

Vermogen	11-36kW	15-48 kW	17-56 kW
Art.Nr.	PES36	PES48	PES56
Prijs	16.270,-	17.960,-	18.680,-

### Comfort Asbox (Standaard)

PEASCH-RE64_KOMF		<b>Asbox Maxi rechts</b> Stofvrij legen, normale ketelooptijden, rechte uitvoering	0,-	PEASCH-LI64_KOMF		<b>Asbox Maxi links</b> Stofvrij legen, normale ketelooptijden, linker uitvoering	0,-
------------------	--	---	-----	------------------	--	--	-----

### Pompgroepen/hydraulica

80471		<b>Bufferlaadpomp 48-56 PWM</b> stekkerklaar, aansluiting 5/4" incl. afsluitkraan & thermometer, zonder isolatiemantel	620,-	80807		<b>Wandhouder voor verdelerbalken</b> Voor ketels zonder mogelijkheid om pompen direct op te bouwen	52,-
80495		<b>Pompgroep gemengd DN25</b> aansluitklaar, aansluiting: 1", isolatie, afsluitkraan, thermometer	640,-	80909		<b>Expansievat 50l</b> Expansievat 50 liter, incl. voet	144,-
80493		<b>Pompgroep niet-gemengd DN25</b> aansluitklaar, aansluiting: 1", isolatie, afsluitkraan, thermometer	470,-	80366		<b>Aansluitset / Onderhoudsset (kappenventiel)</b>	32,-
80805		<b>Verdeelbalk voor 2 verwarm. circuits</b> voor 2 verwarmingskringen, incl. isolatie	154,-	80811		<b>Pompgroep gemengd DN32 m Isol</b> aansluitklaar, aansluiting: 6/4", isolatiemantel, afsluitkraan, thermometer	1.010,-
80806		<b>Verdeelbalk voor 3 verwarm. circuits</b> voor 3 verwarmingskringen, incl. isolatie	210,-	E1513		<b>Aanlegthermostaat</b> voor voorlooptemperatuurbegrenzing bij vloerverwarming, incl. kabel en stekker	62,-

## VERWARMINGSREGELING

### Verwarmingsregeling via ketelregeling

E1623		<b>Bufferregeling over ketelsturing</b> enkel voor buffermanagement	62,-
-------	--	--	------

### Verwarmingsregelaar

E1392A		<b>Pelletronic Touch I/O-box</b> I/O-box voor montage op muur of buffervat. ZONDER voelers	490,-
--------	--	---	-------

**OPMERKING:** Pellematic Maxi standaard met automatische ontassing. Een asbak is inbegrepen in de ketelprijs. Geef bij het bestellen van de ketel de gewenste variant aan. De pellettoevoer voor vacuümzuigsystemen is standaard rechts, dus de aslade wordt ook rechts geleverd. Als de ketel met een brander op zet aan de linkerkant nodig is, moet de ombouw ter plaatse worden uitgevoerd. Hiervoor moet de passende asbak LINKS besteld worden (gelieve PEASCHLL... bij bestelling op te geven).

### TIP:





Het volledige assortiment voor de verwarmingsregeling vindt u in het hoofdstuk „Regeling“ vanaf Pagina 52

### Voelerpakketten

E1231-1		<b>Voelerset 1 verw. + warm water</b> 1 verwarmingscircuitvoeler met 5 m kabel, 1 boilervoeler met 5 m kabel, 1 buitervoeler zonder kabel	62,-
E1233-1		<b>Voelerset 2 verw. + warm water</b> 2 verwarmingscircuitvoelers met 5 m kabel, 1 boilervoeler met 5 m kabel, 1 buitervoeler zonder kabel	72,-
E1677		<b>Voelerset voor buffer</b> 2 buffervoelers	52,-
E1678		<b>Voelerset voor zon</b> 1 collectorvoeler (PT1000) met 5m kabel en boilervoeler met 5m kabel	52,-
E1679		<b>Extra voeler voor verw. of circulatie</b> 1 aanlegvoeler incl 5m kabel	24,-

## Ruimtethermostaten/-voeler

r

E1625		<b>Touch bediendeel 3,5" wit</b> Thermostaat voor bediening van het verwarmingssysteem met volledige toegang	310,-	210839		<b>Buskabel 25m</b> 2x2x0,8 mm <sup>2</sup> afgeschermd, voor de busverbinding	52,-
E1396		<b>Kamerthermostaat met LED</b> voor status en temperatuuraanpassingen, dag/nacht wijzigingen, incl. ruimtevoeler	186,-	E1684P		<b>Draadloze temperatuursensor en ontvanger</b> 1 LoRa-Temperatuursensor incl. Li-Ion batterij, 80x80mm en 1 Mini-ontvanger	330,-

## Online toegang

E1700  **myPelletronic 2.0**  
Met de gratis myPelletronic app of online toegang kan de verwarming vanop afstand bediend worden.

zonder  
meer-  
prijs

**Geen netwerk in stooklokaal?**  
Meer info bij hoofdstuk Regeling

## PELLETOPSLAG

## Flexilo Compact - Incl. vulmond

## Gemiddelde vulhoeveelheid

bij 185 cm\* bij 220 cm\* bij 240 cm\*

	KGT1814EU	Flexilo Compact Textielsilo 184x144 cm	1,4 t	2,4 t	3,0 t	2.840,-
	KGT1818EU	Flexilo Compact Textielsilo 184x184 cm	1,8 t	3,0 t	3,7 t	2.970,-
	KGT2314EU	Flexilo Compact Textielsilo 230x144 cm	2,1 t	3,1 t	4,0 t	3.080,-
	KGT2318EU	Flexilo Compact Textielsilo 230x184 cm	2,6 t	4,0 t	5,1 t	3.190,-
	KGT2320EU	Flexilo Compact Textielsilo 230x204 cm	3,1 t	4,5 t	5,7 t	3.270,-
	KGT2614EU	Flexilo Compact Textielsilo 258x144 cm	2,2 t	3,5 t	4,4 t	3.290,-
	KGT2618EU	Flexilo Compact Textielsilo 258x184 cm	2,7 t	4,6 t	5,6 t	3.300,-
	KGT2620EU	Flexilo Compact Textielsilo 258x204 cm	3,7 t	5,2 t	6,3 t	3.370,-
	KGT2626EU	Flexilo Compact Textielsilo 258x258 cm	4,5 t	6,7 t	7,9 t	3.570,-
	KGT3626EU	Flexilo Compact Textielsilo 358x258 cm	6 t	10 t	12 t	4.200,-



210838

**KGT Elektrische aansluitset** 20m kabel 5x1mm<sup>2</sup> voor verbinding tussen ketel en pellettoevoermotor incl. stekker, 20m aardingskabel 1x2,5mm<sup>2</sup>, 4,9m aardingskabel 1x2,5mm<sup>2</sup> incl. kabelschoenen en bevestiging

140,-









## Extractieschroef voor zelfbouwsilo

## Voor ruimtelengtes (cm)



RS-140	Voedingsschroef zuigsysteem 140S	van 146 - 195	1.220,-
RS-190	Voedingsschroef zuigsysteem 190S	van 196 - 245	1.270,-
RS-240	Voedingsschroef zuigsysteem 240S	van 246 - 295	1.520,-
RS-290	Voedingsschroef zuigsysteem 290S	van 296 - 345	1.580,-
RS-340	Voedingsschroef zuigsysteem 340S	van 346 - 395	1.700,-
RS-390	Voedingsschroef zuigsysteem 390S	van 396 - 445	1.770,-
RS-440	Voedingsschroef zuigsysteem 440S	van 446 - 495	2.040,-
RS-490	Voedingsschroef zuigsysteem 490S	van 496 - 545	2.110,-
RS-540	Voedingsschroef zuigsysteem 540S	van 546 - 595	2.240,-
RS-590	Voedingsschroef zuigsysteem 590S	vanaf 596	2.320,-
R-75VM	Verlengingsschroef, gesloten		240,-

## Opslagtoebehoren

12104703		Zuig- en terugvoerleiding 3m	62,-	ZK-B45B		2x Vulkoppeling met bocht	240,-
12104715		Zuig- en terugvoerleiding 15m	240,-	ZK-G050BBF		2x Vulkoppeling met bevestigingsflens	260,-
12104725		Zuig- en terugvoerleiding 25m	350,-	Z118		Bochtenset voor zuigleidingen	134,-
Z1081		Draagschaal van plaatstaal L1500mm	11,-	ZPM		Schokdempmat	66,-
Z106SET		4 Bevestigingsbeugels d60, 3mm schroef	20,-	ZBSM		Brandbeveiligingsmof	94,-
ZK-G050B		2x Vulkoppeling set - recht	176,-				

## TIP:

\* Gedetailleerde informatie over de opslagcapaciteit en de volledige uitrusting voor een opslagruimte vindt u in het hoofdstuk „Opslagssystemen“

# Pellematic Maxi 82-128 kW

## PELLETKETEL VOOR GROTE VERMOGENS

- Zeer efficiënt dankzij de condensatietechnologie en hoge modulatiegraad
- Eenvoudige installatie door standaard deur
- Eenvoudige bediening met touchscreen
- Geïntegreerde retourstroomverhoging zonder pomp
- Automatische reiniging van de warmtewisselaar
- Comfort asbox met grote inhoud, met volmelding
- Kamerluchtonafhankelijke werking mogelijk
- Energiebesparende ontsteking met slechts 250 Watt
- Meting van het pelletverbruik
- Pelletbrander kan aan de rechter- of linkerkant worden gemonteerd
- Ketel met inox verbrandingskamer
- Pelletbrander
- Tussenvoorraad met vacuümzuigsysteem
- Comfort asbox
- Automatische reiniging van de branderplaat
- Ketelregeling incl. bufferregeling
- Pelletronic Touch met 4,7 inch bedieningspaneel
- Internetverbinding met gratis app en gratis toegang tot mijn.oekofen.info
- Inox condenswarmtewisselaar



## PELLEMATIC MAXI 82-128 KW CONDENS MET EXTERNE CONDENSOR



Condens

Vermogen	15-82 kW	17-110 kW	19-128 kW
Art.Nr.	PESK82	PESK110	PESK128
Prijs	36.670,-	38.490,-	39.530,-

## PELLEMATIC MAXI 72-112 KW

Klassiek

Vermogen	11-72 kW	15-96 kW	17-112 kW
Art.Nr.	PES72	PES96	PES112
Prijs	29.810,-	31.620,-	32.650,-

### Comfort Asbox (Standaard)

PEASCH-RE64_KOMF		<b>Asbox Maxi rechts</b> Stofvrij legen, normale ketellooptijden, rechtse uitvoering	0,-	PEASCH-LI64_KOMF		<b>Asbox Maxi links</b> Stofvrij legen, normale ketellooptijden, linker uitvoering	0,-
------------------	--	---	-----	------------------	--	---	-----

### Toebehoren pelletketel

E1630-1		<b>Cascaderegeling Pellematic 2DK 72-128kW</b>	1.140,-	210999		<b>Umbauset f. 1 Saugturbine</b> Durchsaugdeckel für den Betrieb mit nur 1 Saugturbine	105,-
E1630		<b>Cascaderegeling Pellematic 4DK 72-128kW</b>	1.630,-				

### Pompgroepen/hydraulica

80969		<b>SET bufferlaadgroep tot 82 kW</b> 2 stuks Wilo Stratos Para 30/1-9 PWM1, stekkerklaar, aansluiting pompgroepen: 5/4", incl. afsluitkraan, thermometer en kleine onderdelen	900,-	80970		<b>SET bufferlaadgroep 96-128 kW</b> 2 stuks Wilo Stratos Para 30/1-9 PWM1, stekkerklaar, aansluiting pompgroepen: 5/4", incl. afsluitkraan, thermometer en kleine onderdelen	1.270,-
-------	--	--	-------	-------	--	--	---------

## VERWARMINGSREGELING

### Verwarmingsregeling via ketelregeling

E1623		<b>Bufferregeling over ketelsturing</b> enkel voor buffermanagement	62,-
-------	--	--	------

### Verwarmingsregelaar

E1392A		<b>Pelletronic Touch I/O-box</b> I/O-box voor montage op muur of buffervat. ZONDER voelers	490,-
--------	--	---	-------

### Voelerspakketten





E1231-1		<b>Voelerset 1 verw. + warm water</b> 1 verwarmingscircuitvoeler met 5 m kabel, 1 boilervoeler met 5 m kabel, 1 buitenvoeler zonder kabel	62,-
E1233-1		<b>Voelerset 2 verw. + warm water</b> 2 verwarmingscircuitvoelers met 5 m kabel, 1 boilervoeler met 5 m kabel, 1 buitenvoeler zonder kabel	72,-
E1677		<b>Voelerset voor buffer</b> 2 buffervoelers	52,-
E1678		<b>Voelerset voor zon</b> 1 collectorvoeler (PT1000) met 5m kabel en boilervoeler met 5m kabel	52,-
E1679		<b>Extra voeler voor verw. of circulatie</b> 1 aanlegvoeler incl 5m kabel	24,-

### TIP:

Het volledige assortiment voor de verwarmingsregeling vindt u in het hoofdstuk „Regeling“ vanaf Pagina 52

## Ruimtethermostaten/-voeler

r

E1625		<b>Touch bediendeel 3,5" wit</b> Thermostaat voor bediening van het verwarmingssysteem met volledige toegang	310,-	210839		<b>Buskabel 25m</b> 2x2x0,8 mm <sup>2</sup> afgeschermd, voor de busverbinding	52,-
E1396		<b>Kamerthermostaat met LED</b> voor status en temperatuuraanpassingen, dag/nacht wijzigingen, incl. ruimtevoeler	186,-	E1684P		<b>Draadloze temperatuursensor en ontvanger</b> 1 LoRa-Temperatuursensor incl. Li-Ion batterij, 80x80mm en 1 Mini-ontvanger	330,-

## Online toegang

E1700		<b>myPelletronic 2.0</b> Met de gratis myPelletronic app of online toegang kan de verwarming vanop afstand bediend worden.	zonder meer-prijs		
-------	---	---	-------------------	---	---

## PELLETOPSLAG

## Flexilo Compact - Incl. vulmond

## Gemiddelde vulhoeveelheid

bij 185 cm\*    bij 220 cm\*    bij 240 cm\*



KGT1814EU	Flexilo Compact Textielsilo 184x144 cm	1,4 t	2,4 t	3,0 t	2.840,-
KGT1818EU	Flexilo Compact Textielsilo 184x184 cm	1,8 t	3,0 t	3,7 t	2.970,-
KGT2314EU	Flexilo Compact Textielsilo 230x144 cm	2,1 t	3,1 t	4,0 t	3.080,-
KGT2318EU	Flexilo Compact Textielsilo 230x184 cm	2,6 t	4,0 t	5,1 t	3.190,-
KGT2320EU	Flexilo Compact Textielsilo 230x204 cm	3,1 t	4,5 t	5,7 t	3.270,-
KGT2614EU	Flexilo Compact Textielsilo 258x144 cm	2,2 t	3,5 t	4,4 t	3.290,-
KGT2618EU	Flexilo Compact Textielsilo 258x184 cm	2,7 t	4,6 t	5,6 t	3.300,-
KGT2620EU	Flexilo Compact Textielsilo 258x204 cm	3,7 t	5,2 t	6,3 t	3.370,-
KGT2626EU	Flexilo Compact Textielsilo 258x258 cm	4,5 t	6,7 t	7,9 t	3.570,-
KGT3626EU	Flexilo Compact Textielsilo 358x258 cm	6 t	10 t	12 t	4.200,-



210838

**KGT Elektrische aansluitset** 20m kabel 5x1mm<sup>2</sup> voor verbinding tussen ketel en pellet-toevoermotor incl. stekker, 20m aardingskabel 1x2,5mm<sup>2</sup>, 4,9m aardingskabel 1x2,5mm<sup>2</sup> incl. kabelschoenen en bevestiging

140,-









## Extractieschroef voor zelfbouwsilo

## Voor ruimtelengtes (cm)



RS-140	Voedingsschroef zuigsysteem 140S	van 146 - 195	1.220,-
RS-190	Voedingsschroef zuigsysteem 190S	van 196 - 245	1.270,-
RS-240	Voedingsschroef zuigsysteem 240S	van 246 - 295	1.520,-
RS-290	Voedingsschroef zuigsysteem 290S	van 296 - 345	1.580,-
RS-340	Voedingsschroef zuigsysteem 340S	van 346 - 395	1.700,-
RS-390	Voedingsschroef zuigsysteem 390S	van 396 - 445	1.770,-
RS-440	Voedingsschroef zuigsysteem 440S	van 446 - 495	2.040,-
RS-490	Voedingsschroef zuigsysteem 490S	van 496 - 545	2.110,-
RS-540	Voedingsschroef zuigsysteem 540S	van 546 - 595	2.240,-
RS-590	Voedingsschroef zuigsysteem 590S	vanaf 596	2.320,-
R-75VM	Verlengingsschroef, gesloten		240,-

## Opslagtoebehoren

12104703		Zuig- en terugvoerleiding 3m	62,-	ZK-B45B		2x Vulkoppeling met bocht	240,-
12104715		Zuig- en terugvoerleiding 15m	240,-	ZK-G050BBF		2x Vulkoppeling met bevestigingsflens	260,-
12104725		Zuig- en terugvoerleiding 25m	350,-	Z118		Bochtenset voor zuigleidingen	134,-
Z1081		Draagschaal van plaatstaal L1500mm	11,-	ZPM		Schokdempmat	66,-
Z106SET		4 Bevestigingsbeugels d60, 3mm schroef	20,-	ZBSM		Brandbeveiligingsmof	94,-
ZK-G050B		2x Vulkoppeling set - recht	176,-				

## TIP:

\* Gedetailleerde informatie over de opslagcapaciteit en de volledige uitrusting voor een opslagruimte vindt u in het hoofdstuk „Opslagssystemen“

# Pellematic Maxi cascade 82-256 kW

## PELLETKETEL VOOR GROTE VERMOGENS

- Zeer efficiënt dankzij condensatietechnologie en hoog modulatievermogen
- Hoge bedrijfszekerheid dankzij de cascadeoplossing
- Eenvoudige installatie door standaard deur
- Eenvoudige bediening met touchscreen
- Geïntegreerde retourstroomverhoging zonder pomp
- Automatische reiniging van de warmtewisselaar
- Comfort asbox met grote inhoud, met volmelding
- Ruimteluchtonafhankelijke werking mogelijk
- Energiebesparende ontsteking met slechts 250 Watt
- Meting van het pelletverbruik
- Pelletbrander kan aan de rechter- of linkerkant worden gemonteerd
- Ketel met roestvrijstalen verbrandingskamer en geïntegreerde retourtemperatuursverhoging
- Pelletbrander
- Tussenvoorraad met vacuüm afzuigsysteem
- Comfort asbox
- Automatische reiniging van de branderplaat
- Ketelregeling incl. bufferregeling
- Pelletronic Touch met 4,7 inch bedieningspaneel
- Internetverbinding met gratis app en gratis toegang tot mijn.oekofen.info
- Inox condenswarmtewisselaar



## PELLEMATIC MAXI KASKADEN 82-256 KW CONDENS MET EXTERNE CONDENSOR



Vermogen	15-82 kW	17-110 kW	19-128 kW	17-165 kW	19-192 kW	17-220 kW	19-256 kW
Art.Nr.	PETSK82	PETSK110	PETSK128	PETSK165	PETSK192	PETSK220	PETSK256
Prijs	34.760,-	38.070,-	40.010,-	57.120,-	60.000,-	76.160,-	80.000,-

## PELLEMATIC MAXI CASCADE 72-224 KW

Vermogen	11-72 kW	15-96 kW	17-112 kW	15-144 kW	17-168 kW	15-192 kW	17-224 kW
Art.Nr.	PETS72	PETS96	PETS112	PETS144	PETS168	PETS192	PETS224
Prijs	28.640,-	31.620,-	32.890,-	47.430,-	49.330,-	63.240,-	65.770,-

### Comfort Asbox (Standaard)

PEASCH-RE64_KOMF		<b>Asbox Maxi rechts</b> Stofvrij legen, normale ketellooptijden, rechte uitvoering	0,-	PEASCH-LI64_KOMF		<b>Asbox Maxi links</b> Stofvrij legen, normale ketellooptijden, linker uitvoering	0,-
------------------	--	--	-----	------------------	--	---	-----

### Pompgroepen/hydraulica

80471		<b>Bufferlaadpomp 48-56 PWM</b> stekkerklaar, aansluiting 5/4" incl. afsluitkraan & thermometer, zonder isolatiemantel	620,-
-------	--	---	-------

## VERWARMINGSREGELING

### Verwarmingsregeling via ketelregeling

E1623		<b>Bufferregeling over ketelsturing</b> enkel voor buffermanagement	62,-
-------	--	--	------

### Verwarmingsregelaar

E1392A		<b>Pelletronic Touch I/O-box</b> I/O-box voor montage op muur of buffervat. ZONDER voelers	490,-
--------	--	---	-------

**OPMERKING:** Pellematic Maxi standaard met automatische ontassing. Een asbak is inbegrepen in de ketelprijs. Geef bij het bestellen van de ketel de gewenste variant aan. De pellettoevoer voor vacuümzuigsystemen is standaard rechts, dus de aslade wordt ook rechts geleverd. Als de ketel met een brander opzet aan de linkerkant nodig is, moet de ombouw ter plaatse worden uitgevoerd. Hiervoor moet de bijpassende asbak LINKS besteld worden (gelieve PEASCHLI... bij bestelling op te geven).

### TIP:





Het volledige assortiment voor de verwarmingsregeling vindt u in het hoofdstuk „Regeling“ vanaf Pagina 52

### Voelerpakketten

E1231-1		<b>Voelerset 1 verw. + warm water</b> 1 verwarmingscircuitvoeler met 5 m kabel, 1 boilervoeler met 5 m kabel, 1 buitenvoeler zonder kabel	62,-
E1233-1		<b>Voelerset 2 verw. + warm water</b> 2 verwarmingscircuitvoelers met 5 m kabel, 1 boilervoeler met 5 m kabel, 1 buitenvoeler zonder kabel	72,-
E1677		<b>Voelerset voor buffer</b> 2 buffervoelers	52,-
E1678		<b>Voelerset voor zon</b> 1 collectorvoeler (PT1000) met 5m kabel en boilervoeler met 5m kabel	52,-
E1679		<b>Extra voeler voor verw. of circulatie</b> 1 aanlegvoeler incl 5m kabel	24,-

## Ruimtethermostaten/-voeler

r

E1625		<b>Touch bediendeel 3,5" wit</b> Thermostaat voor bediening van het verwarmingssysteem met volledige toegang	310,-	210839		<b>Buskabel 25m</b> 2x2x0,8 mm <sup>2</sup> afgeschermd, voor de busverbinding	52,-
E1396		<b>Kamerthermostaat met LED</b> voor status en temperatuuraanpassingen, dag/nacht wijzigingen, incl. ruimtevoeler	186,-	E1684P		<b>Draadloze temperatuursensor en ontvanger</b> 1 LoRa-Temperatuursensor incl. Li-Ion batterij, 80x80mm en 1 Mini-ontvanger	330,-

## Online toegang

E1700

**myPelletronic 2.0**

Met de gratis myPelletronic app of online toegang kan de verwarming vanop afstand bediend worden.

zonder  
meer-  
prijsGeen netwerk  
in stooklokaal?  
Meer info  
bij hoofdstuk  
Regeling

## PELLETOPSLAG

## Flexilo Compact - Incl. vulmond

## Gemiddelde vulhoeveelheid

bij 185 cm\*    bij 220 cm\*    bij 240 cm\*

	KGT1814EU	Flexilo Compact Textielsilo 184x144 cm	1,4 t	2,4 t	3,0 t	2.840,-
	KGT1818EU	Flexilo Compact Textielsilo 184x184 cm	1,8 t	3,0 t	3,7 t	2.970,-
	KGT2314EU	Flexilo Compact Textielsilo 230x144 cm	2,1 t	3,1 t	4,0 t	3.080,-
	KGT2318EU	Flexilo Compact Textielsilo 230x184 cm	2,6 t	4,0 t	5,1 t	3.190,-
	KGT2320EU	Flexilo Compact Textielsilo 230x204 cm	3,1 t	4,5 t	5,7 t	3.270,-
	KGT2614EU	Flexilo Compact Textielsilo 258x144 cm	2,2 t	3,5 t	4,4 t	3.290,-
	KGT2618EU	Flexilo Compact Textielsilo 258x184 cm	2,7 t	4,6 t	5,6 t	3.300,-
	KGT2620EU	Flexilo Compact Textielsilo 258x204 cm	3,7 t	5,2 t	6,3 t	3.370,-
	KGT2626EU	Flexilo Compact Textielsilo 258x258 cm	4,5 t	6,7 t	7,9 t	3.570,-
	KGT3626EU	Flexilo Compact Textielsilo 358x258 cm	6 t	10 t	12 t	4.200,-



210838

**KGT Elektrische aansluitset** 20m kabel 5x1mm<sup>2</sup> voor verbinding tussen ketel en pellet-toevoermotor incl. stekker, 20m aardingskabel 1x2,5mm<sup>2</sup>, 4,9m aardingskabel 1x2,5mm<sup>2</sup> incl. kabelschoenen en bevestiging

140,-









## Extractieschroef voor zelfbouwsilo

## Voor ruimtelengtes (cm)



RS-140	Voedingsschroef zuigsysteem 140S	van 146 - 195	1.220,-
RS-190	Voedingsschroef zuigsysteem 190S	van 196 - 245	1.270,-
RS-240	Voedingsschroef zuigsysteem 240S	van 246 - 295	1.520,-
RS-290	Voedingsschroef zuigsysteem 290S	van 296 - 345	1.580,-
RS-340	Voedingsschroef zuigsysteem 340S	van 346 - 395	1.700,-
RS-390	Voedingsschroef zuigsysteem 390S	van 396 - 445	1.770,-
RS-440	Voedingsschroef zuigsysteem 440S	van 446 - 495	2.040,-
RS-490	Voedingsschroef zuigsysteem 490S	van 496 - 545	2.110,-
RS-540	Voedingsschroef zuigsysteem 540S	van 546 - 595	2.240,-
RS-590	Voedingsschroef zuigsysteem 590S	vanaf 596	2.320,-
R-75VM	Verlengingsschroef, gesloten		240,-

## Opslagtoebehoren

12104703 12104715 12104725		Zuig- en terugvoerleiding 3m Zuig- en terugvoerleiding 15m Zuig- en terugvoerleiding 25m	62,- 240,-, 350,-	ZK-G050BBF		2x Vulkoppeling met bevestigingsflens	260,-
Z1081		Draagschaal van plaatstaal L1500mm	11,-	Z118		Bochtenset voor zuigleidingen	134,-
Z106SET		4 Bevestigingsbeugels d60, 3mm schroef	20,-	ZPM		Schokdempmat	66,-
ZK-G050B		2x Vulkoppeling set - recht	176,-	ZBSM		Brandbeveiligingsmof	94,-
ZK-B45B		2x Vulkoppeling met bocht	240,-	Z151		Omschakeleenheid voor textielsilo en voorraadruimte	1.900,-

**TIP:**

\* Gedetailleerde informatie over de opslagcapaciteit en de volledige uitrusting voor een opslagruimte vindt u in het hoofdstuk „Opslagssystemen“

# Pellematic Condens XL 100-130 kW

Herfst 2024

Optioneel  
met 2 zuig-  
turbines



Product **A++**  
System **A+++**

## PELLETKETEL MET Condenstechnologie

- ZeroFlame® standaard
- Lineaire brandplaat met meerdere segmenten
- Automatische reiniging van de branderplaten
- Gemakkelijk te gebruiken met touch-bedieningspaneel
- Geïntegreerde retourverhoging zonder pomp
- Automatische reiniging van de warmtewisselaar
- Ruimteluchtonafhankelijke werking mogelijk
- Energiebesparende ontsteking met slechts 2 x 250 Watt
- Meting van het pelletverbruik
- Asbak met automatische asafvoer en compressie
- Tussencontainer met vacuümzuigsysteem
- Geen thermische afvoerbeveiliging nodig
- Ketelregeling inclusief bufferregeling
- Pelletronic Touch met 5 inch bedieningspaneel
- Stofvrij as legen
- Internetverbinding met gratis app en gratis portaaltoegang tot my.oekofen.info

## PELLEMATIC CONDENS XL 100-130 KW

ZeroFlame

Vermogen	30-100 kW	33-110 kW	36-120 kW	39-130 kW
Art.Nr.	PEK1100Z	PEK1110Z	PEK1120Z	PEK1130Z
Prijs	29.450,-	30.580,-	31.610,-	32.950,-

### Toebehoren

E1630-1		Zus. HKr für Kaskadenfunktion 2DK bis 256kW o. 2 XL Kessel	1.140,-	E1630		2 zus. HKr für Kaskadenfunktion 4DK bis 512kW o. 3/4 XL Kessel	1.630,-
211003		Tweede vacuümzuigturbine incl. automatische omschakeling tussen 2 pelletopslagsystemen	1.036,-				

### Hydrauliek

81095		Bufferlaadgroep 100-130kW stekkerklaar, aansluiting 2", isolatiemantel, afsluitkranen...	1.468,-
211004		Water-drukverschilssensor incl. aansluitkabel en hydraulische toebehoren voor een permanente waterdrukcontrole van het verwarmingssysteem	202,-

## VERWARMINGSREGELING

### Verwarmingsregeling via ketelregeling

E1623		Bufferregeling over ketelsturing enkel voor buffermanagement	62,-
-------	--	---	------

### Verwarmingsregeling aan buffervat of muur

E1392A		Pelletronic Touch I/O-box I/O-box voor montage op muur of buffervat. ZONDER voelers	490,-
E1701		Set met 5 voelers voor bufferregeling 5 tem.p.voelers inclusief 5m kabel, 1 buitentemperatuurvoeler zonder kabel, I/O-box (E1392A) vereist	75,-





### Voelerpakketten

E1231-1		Voelerset 1 verw. + warm water 1 verwarmingscircuitvoeler met 5 m kabel, 1 boilervoeler met 5 m kabel, 1 buitenvoeler zonder kabel	62,-
E1233-1		Voelerset 2 verw. + warm water 2 verwarmingscircuitvoelers met 5 m kabel, 1 boilervoeler met 5 m kabel, 1 buitenvoeler zonder kabel	72,-
E1677		Voelerset voor buffer 2 buffervoelers	52,-
E1678		Voelerset voor zon 1 collectorvoeler (PT1000) met 5m kabel en boilervoeler met 5m kabel	52,-
E1679		Extra voeler voor verw. of circulatie 1 aanlegvoeler incl 5m kabel	24,-

### TIP:

Het volledige assortiment voor de verwarmingsregeling vindt u in het hoofdstuk „Regeling“ vanaf Pagina 52



Ruimtethermostaten/-voeler		r		
E1625	 <b>Touch bediendeel 3,5" wit</b> Thermostaat voor bediening van het verwarmingssysteem met volledige toegang	310,-	210839  <b>Buskabel 25m</b> 2x2x0,8 mm <sup>2</sup> afgeschermd, voor de busverbinding	52,-
E1396	 <b>Kamerthermostaat met LED</b> voor status en temperatuuraanpassingen, dag/nacht wijzigingen, incl. ruimtevoeler	186,-	E1684P  <b>Draadloze temperatuursensor en ontvanger</b> 1 LoRa-Temperatuursensor incl. Li-Ion batterij, 80x80mm en 1 Mini-ontvanger	330,-

## Online toegang

E1700	 <b>myPelletronic 2.0</b> Met de gratis myPelletronic app of online toegang kan de verwarming vanop afstand bediend worden.	zonder meer- prijs
-------	---	--------------------------



**Geen netwerk in stooklokaal?**  
Meer info bij hoofdstuk Regeling

## PELLETOPSLAG

Flexilo Compact - Incl. vulmond		Gemiddelde vulhoeveelheid			
		bij 185 cm*	bij 220 cm*	bij 240 cm*	
	KGT1814EU Flexilo Compact Textielsilo 184x144 cm	1,4 t	2,4 t	3,0 t	2.840,-
	KGT1818EU Flexilo Compact Textielsilo 184x184 cm	1,8 t	3,0 t	3,7 t	2.970,-
	KGT2314EU Flexilo Compact Textielsilo 230x144 cm	2,1 t	3,1 t	4,0 t	3.080,-
	KGT2318EU Flexilo Compact Textielsilo 230x184 cm	2,6 t	4,0 t	5,1 t	3.190,-
	KGT2320EU Flexilo Compact Textielsilo 230x204 cm	3,1 t	4,5 t	5,7 t	3.270,-
	KGT2614EU Flexilo Compact Textielsilo 258x144 cm	2,2 t	3,5 t	4,4 t	3.290,-
	KGT2618EU Flexilo Compact Textielsilo 258x184 cm	2,7 t	4,6 t	5,6 t	3.300,-
	KGT2620EU Flexilo Compact Textielsilo 258x204 cm	3,7 t	5,2 t	6,3 t	3.370,-
	KGT2626EU Flexilo Compact Textielsilo 258x258 cm	4,5 t	6,7 t	7,9 t	3.570,-
	KGT3626EU Flexilo Compact Textielsilo 358x258 cm	6 t	10 t	12 t	4.200,-



210838	<b>KGT Elektrische aansluitset</b> 20m kabel 5x1mm <sup>2</sup> voor verbinding tussen ketel en pellet-toevoermotor incl. stekker, 20m aardingskabel 1x2,5mm <sup>2</sup> , 4,9m aardingskabel 1x2,5mm <sup>2</sup> incl. kabelschoenen en bevestiging	140,-
--------	--	-------

Extractieschroef voor zelfbouwsilo		Voor ruimtelengtes (cm)	
	RS-140 Voedingsschroef zuigsysteem 140S	van 146 - 195	1.220,-
	RS-190 Voedingsschroef zuigsysteem 190S	van 196 - 245	1.270,-
	RS-240 Voedingsschroef zuigsysteem 240S	van 246 - 295	1.520,-
	RS-290 Voedingsschroef zuigsysteem 290S	van 296 - 345	1.580,-
	RS-340 Voedingsschroef zuigsysteem 340S	van 346 - 395	1.700,-
	RS-390 Voedingsschroef zuigsysteem 390S	van 396 - 445	1.770,-
	RS-440 Voedingsschroef zuigsysteem 440S	van 446 - 495	2.040,-
	RS-490 Voedingsschroef zuigsysteem 490S	van 496 - 545	2.110,-
	RS-540 Voedingsschroef zuigsysteem 540S	van 546 - 595	2.240,-
	RS-590 Voedingsschroef zuigsysteem 590S	vanaf 596	2.320,-
R-75VM Verlengingsschroef, gesloten			240,-

## Opslagtoebehoren

12104703 12104715 12104725	 Zuig- en terugvoerleiding 3m Zuig- en terugvoerleiding 15m Zuig- en terugvoerleiding 25m	62,- 240,- 350,-	ZK-G050BBF  2x Vulkoppeling met bevestigingsflens	260,-
Z1081	 Draagschaal van plaatstaal L1500mm	11,-	Z118  Bochtenset voor zuigleidingen	134,-
Z106SET	 4 Bevestigingsbeugels d60, 3mm schroef	20,-	ZPM  Schokdempmat	66,-
ZK-G050B	 2x Vulkoppeling set - recht	176,-	ZBSM  Brandbeveiligingsmof	94,-
ZK-B45B	 2x Vulkoppeling met bocht	240,-	Z151  Omschakeleenheid voor textielsilo en voorraadruimte	1.900,-

## TIP:

\* Gedetailleerde informatie over de opslagcapaciteit en de volledige uitrusting voor een opslagruimte vindt u in het hoofdstuk „Opslagssystemen“

# Pellematic Home 3-10 kW

COMPLEET VERWARMINGSSYSTEEM INCL. BUFFEROPSLAG EN SWW













## met klassieke technologie en handmatig vullen

- Technologie ECC
- Alles-in-één concept - minder werk
- Verwarmingssysteem op 0,7m<sup>2</sup>
- Hygiënische bereiding van warm water
- Zonne-energie kan worden geïntegreerd (SmartPV)
- Eenvoudig beheer via touchpanel
- Niveaudetectie pellets incl. melding
- Montage van pompgroepen op de ketel
- Flexibele schoorsteenaansluiting achter of rechts (DN100mm)
- Automatische reiniging van de warmtewisselaar
- Werking onafhankelijk van de omgevingslucht mogelijk
- Energiebesparende ontsteking met slechts 250W
- Geen kalkaanslag in de tapwatermodule vanwege temperatuurbegrenzing
- Ketel met keramische verbrandingskamer
- Geïntegreerd anti-condensatiesysteem
- Buffervat van 118 l met 6/4" huls voor elektrische weerstand en bufferlaadgroep
- SWW-module (tapdebiet 16l/min.)
- Warmwaterproductie: Vanaf een taptemperatuur van 40°C circa 150 l
- Pelletbrander met aslade - handmatig legen na een pelletverbruik van 180kg
- Pelletreservoir met een capaciteit van 70 kg
- Verwarmingsregelaar met regeling voor een verwarmings- en warmwatercircuit
- Aansluitingen voor 2 verwarmingscircuits
- Pelletronic Touch met 3.5" bedieningspaneel
- Internetverbinding met gratis app en gratis toegang tot het my.oekofen.info-portaal
- Ontworpen voor een maximaal pelletverbruik van 2 ton per jaar - na deze hoeveelheid moet de asopvangkamer onder de warmtewisselaar worden gereinigd
- Reiniging van de ketel: één keer per jaar of na verbruik van 2 ton pellets



### PELLEMATIC HOME 3-10 KW

Vermogen	10 kW
Art.Nr.	PEH210
Prijs	10.500,-

Pompgroepen/hydraulica			
80723		<b>Warmwater circulatieset Smart XS</b> Set inclusief pomp, alleen geschikt voor FriWa Smart XS / Home. Opmerking: E1392A verwarmingscircuit-regelaar vereist	380,-
80495		<b>Pompgroep gemengd DN25</b> aansluitklaar, aansluiting: 1", isolatie, afsluitkraan, thermometer	640,-
80493		<b>Pompgroep niet-gemengd DN25</b> aansluitklaar, aansluiting: 1", isolatie,	470,-
80909		<b>Expansievat 50l</b>	144,-
80913		<b>Aansluitset voor expansievat</b> met flexibel en kapventiel	90,-
E1513		<b>Aanlegthermostaat</b> voor voorlooptemperatuurbegrenzing bij vloerverwarming, incl. kabel en stekker	62,-
Verwarmingsregeling via ketelregeling			
E1575		<b>Regeling 1 verwarmingskring en sww</b> voor directe aansluiting op de ketel-regelaar incl. voelers	100,-
E1671		<b>Regeling voor 2 VVK, SWW, BUF, ZON</b> Voor installatie in de pelletketel voor PE Compact/Condens/SmartXS, ZONDER voelers	490,-
Verwarmingsregelaar			
E1392A		<b>Pelletronic Touch I/O-box</b> I/O-box voor montage op muur of buffervat. ZONDER voelers	490,-
Ruimtethermostaten/-voeler			
E1625		<b>Touch bediendeel 3,5" wit</b> Thermostaat voor bediening van het verwarmingssysteem met volledige toegang	310,-
E1396		<b>Kamerthermostaat met LED</b> voor status en temperatuuraanpassingen, dag/nacht wijzigingen, incl. ruimtevoeler	186,-
210839		<b>Buskabel 25m</b> 2x2x0,8 mm <sup>2</sup> afgeschermd, voor de busverbinding	52,-
E1684P		<b>Draadloze temperatuursensor en ontvanger</b> 1 LoRa-Temperatuursensor incl. Li-Ion batterij, 80x80mm en 1 Mini-ontvanger	330,-

#### GARANTIE:

Naast de garantieverwaarden van de huidige prijslijst heeft de Pellematic Home **een maximaal jaarverbruik van 2,5 ton pellets of 1250 draaiuren** als voorwaarde voor eventuele garantie.

# Pellematic Air 30 kW

PELLETKETEL MET WARMELUCHT

## handmatig vullen

- ECC technologie  
Uiterst plaatsbesparend - geen pelletopslag nodig  
Eenvoudige bediening met touchscreen  
Automatische reiniging van de warmtewisselaar  
Onafhankelijke werking van de kamerlucht mogelijk  
Energiebesparende ontsteking met slechts 250 Watt  
Om te bouwen tot automatische pellettoevoer met afzuigstelsysteem
- Luchtverwarming met roestvaststalen verbrandingskamer  
Pelletbrander  
Pelletvoorraad met een capaciteit van 160 kg  
Pelletronic Touch met 4,7 inch bedieningspaneel  
Internetverbinding met gratis app en gratis toegang tot mijn.oekofen.info  
Optioneel: asverwijdering en ascompressie  
Ketelreiniging: Eenmaal per jaar of na 7 ton pelletverbruik



### PELLEMATIC AIR 30 KW



Art.Nr.	PFH32
Vermogen	30 kW
Prijs	9.980,-

### PELLEMATIC AIR 30 KW MIT SAUGSYSTEM

Art.Nr.	PFS32
Vermogen	30 kW
Prijs	10.160,-

### TOEBEHOREN

**OPMERKING:** Voor PE Air moet Comfort aslade of aslade besteld worden!

Toebehoren pelletketel		Toebehoren pelletketel		
PEASCHRE	 Automatische asverwijdering 32 kW Rechts	730,-	PE331  Standaard aslade 32kW	170,-

### Verwarmingsregelaar

E1229	 Analoge thermostaat voor Pelletronic+	114,-
-------	---	-------





**OPMERKING:** Ombouwset handbevulling naar vacuümzuigstelsysteem op aanvraag.



## Toebehoren voor condensketels

Art.Nr.	Omschrijving	Prijs
CP06	 <b>Condenspomp</b> 6m opvoerhoogte	780,-

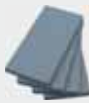
## Voor de installateur

Art.Nr.	Omschrijving	Prijs
210827	 <b>Onderhoudsset</b> Inclusief een beschermmat voor het keteldekseel, 10 m afdekfolie, 5 paar duurzame schoenvertrekken, 2 paar Maxiflex-handschoenen maat 10, 2 stuks ÖkoFEN microvezeldoek, citrusreiniger, speciale reiniger, schoonmaakpapier, emmer van 10 liter met metalen handvat	200,-
210771	 <b>Reinigingsset voor Condens/Smart XS</b> Inclusief 3 roestvrijstalen borstels (standaard, rond, borstel), handborstel, spatel, dopsleutel met bits, ringsleutel 10 mm en 13 mm, omschakelbare ratel, spuitlans voor tuinslang in praktische aluminium koffer	360,-
210842	 <b>Inbrenghulp</b> Multitransporttool voor alle ÖkoFEN ketels en buffervaten Draaibaar op de standaard, 8 wielen, afmetingen: 73x73x15 cm	410,-
121004SET	 <b>Rubberen pad voor pelletketel, 10x5x1cm</b> Set met 4 rubber pads voor vermindering geluidsoverdracht via ketellichaam	10,-
80566	 <b>Draggreep voor buffervat</b> Voor 6/4" mof	30,-

## Onderhoudsvideo's



Condens



Compact



Pellematic



# my365 ENERGY

Verbruikers in huis



Pelletketel met Stirlingmotor  
Pellematic Condens\_e



Power2heat



Power2plug



PELLETRONIC TOUCH



PV-Anlage



Omvormer met batterlaad-functie



Batterijen



Elektriciteits-net



Smart Meter

# Stirlingmodule

MODULE VOOR ELEKTRICITEITSPRODUCTIE MET PELLETS  
IN COMBINATIE MET EEN CONDENSERENDE PELLETKETEL

## Pellematic Condens

### Inhoud:

Stirlingmotor, schakelkast, reiniging, aansluiting op Pellematic Condens, montage-/onderhoudskraan

Condens\_e:  
**10-16 kW**  
THERMISCHE  
VERMOGEN



### Stirlingmotor

Microgen Stirlingmotor Versie 0.6;  
Nominale vermogen: 600 W  
(OPGELET: Vermogen is afhankelijk van de retourtemperatuur),

Stirlingmotor wordt compleet gemonteerd in PE Condens geleverd.

### Schakelkast

incl. alle sensoren en elektronica en de Stirlingsturing vast gemonteerd en klaar voor integratie in het elektriciteitsnet van de woning.

### Reiniging

De volautomatische reiniging verzekert het reinigen van de „Stirling-kop“ (warmtewisselaar).

### Aansluitingen PE Condens

Verschillende aansluitingen voor de omschakeling naar werking met Stirling.

### Montage- en onderhoudskraan

Bij het onderhoud van het systeem kan de Stirling met de kraan uit de ketel worden getakeld. De aansluitingen zijn soepel en moeten niet worden losgekoppeld.

Art.Nr.	Omschrijving	Prijs	RKL
C2018VO	Stirling voor Condens montage achteraf	12.060,-	9
C2018	Stirling voor Condens gemonteerd Stirling voor opwekking van elektriciteit in combinatie met de Pellematic Condens. Gemonteerd op de ketel.	12.210,-	9

### OPMERKING:

Het eReady pakket moet altijd besteld worden met een pelletketel bij Stirling. eReady pakket

Stirling module alleen in combinatie met installatie en inbedrijfstelling door ÖkoFEN klantenservice.  
Leveringsverplichting uitsluitend na controle van de bouw- en inbouw situatie door de ÖkoFEN-verkooppartner

De Stirling module is niet compatibel met de volgende artikelen: E1575, E1623 (regelvarianten op de ketel), Z141, Z147, Z151 (omschakelingseenheid/pelletomschakeling)

**OPGELET:** Voor vereisten en aanwijzingen voor de installatie van de Pellematic Condens\_e, zie hoofdstuk „Algemeen“.







# Pelletopslag

## Volautomatisch



## Halfautomatisch - Handmatig vullen



# Pelletopslag

## Textielsilo voor vacuümzuigsysteem

### VOORDELEN:

- Geen schuine vloer nodig
- Geen opslagruimte schoonmaken
- Volledige lediging
- Geschikt voor vochtige ruimtes
- Stofdicht en luchtdoorlatend textielweefsel
- Gemakkelijk bij te vullen (afvoerluchtleiding niet nodig)
- Ritssluiting voor inbedrijfstelling
- Variabele montagepositie van de vuleenheid
- Moderne houtlook

Montagetijd: 2-3h



### INHOUD:

- Stoffen zak met ondervloer geschikt voor vochtige ruimtes
- Steunframe van hout
- Extractieschroef met motor
- Veren, vuleenheid, kleine onderdelen



Art.Nr.	Omschrijving / Diepte x Breedte	Opslagcapaciteit op kamerhoogte van				Prijs
		185 cm	200 cm	220 cm	240 cm	
KGT1814EU	Flexilo Compact Textielsilo 184x144 cm	1,3 - 1,6 t	1,6 - 2,0 t	2,1 - 2,6 t	2,7 - 3,3 t	2.840,-
KGT1818EU	Flexilo Compact Textielsilo 184x184 cm	1,7 - 2,0 t	2,0 - 2,5 t	2,6 - 3,3 t	3,4 - 4,0 t	2.970,-
KGT2314EU	Flexilo Compact Textielsilo 230x144 cm	1,8 - 2,2 t	2,1 - 2,5 t	2,7 - 3,3 t	3,7 - 4,2 t	3.080,-
KGT2318EU	Flexilo Compact Textielsilo 230x184 cm	2,4 - 2,8 t	2,8 - 3,2 t	3,7 - 4,3 t	4,8 - 5,4 t	3.190,-
KGT2320EU	Flexilo Compact Textielsilo 230x204 cm	2,8 - 3,2 t	3,1 - 3,5 t	4,2 - 4,8 t	5,4 - 6,0 t	3.270,-
KGT2614EU	Flexilo Compact Textielsilo 258x144 cm	2,0 - 2,5 t	2,4 - 3,0 t	3,2 - 3,8 t	4,0 - 4,7 t	3.290,-
KGT2618EU	Flexilo Compact Textielsilo 258x184 cm	2,4 - 3,0 t	3,2 - 4,0 t	4,2 - 4,8 t	5,0 - 6,2 t	3.300,-
KGT2620EU	Flexilo Compact Textielsilo 258x204 cm	3,3 - 4,1 t	3,7 - 4,7 t	4,8 - 5,4 t	5,5 - 7,0 t	3.370,-
KGT2626EU	Flexilo Compact Textielsilo 258x258 cm	4,0 - 5,1 t	4,9 - 6,1 t	6,2 - 7,1 t	7,2 - 8,5 t	3.570,-
KGT3626EU	Flexilo Compact Textielsilo 358x258 cm	5,4 - 6,6 t	7,4 - 8,6 t	9,4 - 10,6 t	11,4 - 12,5 t	4.200,-

### Textielsilo met extractiemotor in beide richtingen



KGT2626D-EU	Flexilo Compact 258x258 cm met 2 extractiemotoren	4.150,-
KGT3626D-EU	Flexilo Compact 358x258 cm met 2 extractiemotoren	4.720,-

**OPMERKING:** Bij plafondhoogte minder dan 200 cm raakt de silo niet volledig leeg. Ca. 15 tot 30% van de vulhoeveelheid wordt niet automatisch geleegd. Hoe lager de plafondhoogte, hoe hoger de resterende voorraad pellets die in de silo achterblijft. Hou hiermee rekening bij de keuze van de grootte van de silo.

De vulhoeveelheid hangt af van de bulkdichtheid van de pellets (kg/m<sup>3</sup>) en de hoogte van de kamer en kan tot 20% verschillen.

# Dimensioneren pelletopslag

## Pelletsverbruik in kg - Vuistregel:

Energieverlies in kW x 300  
Mazoutverbruik in liter x 2  
Gasverbruik in m<sup>3</sup> x 2  
Gasverbruik in kWh/4,9

## Voorbeeld:

Energieverlies 14 kW: 14 x 300 = 4.200 kg ~ 4,2 t  
Mazoutverbruik: 3.000 Liter: 3.000 x 2 = 6.000 kg ~ 6,0 t

## RUIMTE

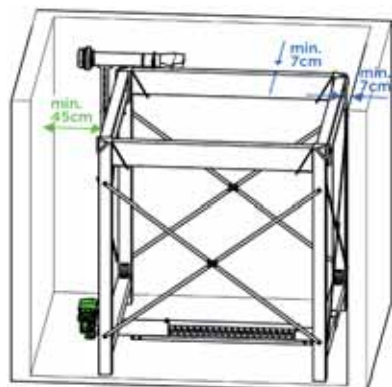

Vuleenheid en motor aan dezelfde kant

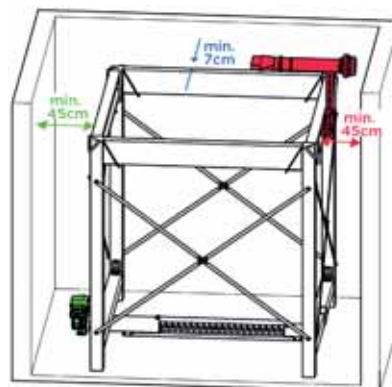

Vuleenheid tegenover motor

## Flexilo Standard

### MINIMALE HOOGTE 215CM

**Inhoud:** Textielsilo, draaggestel uit hout, doseereenheid met afsluiter, beugels en kleine onderdelen.

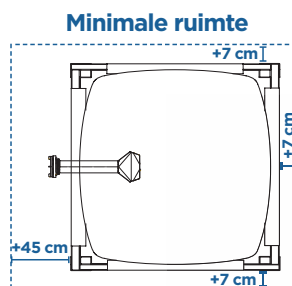

Art.Nr.	Omschrijving	Opslagcapaciteit met ruimtehoogte van		Prijs
		215 cm	240 cm	
S160EU	Flexilo Standaard Textielsilo 170x170	2,6 t	3,0 t	1.800,-

## Pelletopslag voor handmatig vullen

### VOORRAADSILO 180 KG

Voorraad volume 180 kg,  
vulhoogte 1386 mm,

Voorraad voor Pellematic Condens, Smart XS en Compact. Kan ofwel direct aan ketel ofwel apart tot op 20m afstand geplaatst worden

Zuigleidingen apart te bestellen!

Art.Nr.	Omschrijving	Prijs
210145	Silo 180kg handmatig te vullen silo van 180kg. Afmetingen (l x b x h): 414x552x1408 mm, vulhoogte 1386mm, zuigslangen apart te bestellen	750,-
210146	Pelletniveauperkenning voor handmatig te vullen silo	134,-



### FLEXILO VOOR HANDMATIG VULLEN 650 KG

**Inhoud:** Textielsilo, draaggestel uit hout, doseereenheid met afsluiter, beugels en kleine onderdelen.

Art.Nr.	Omschrijving	Länge	Breite	Höhe <sup>2)</sup>	Prijs
S112SP	Flexilo Standaard Textielsilo 115 x 115 Inhoud 650 kg, vulhoogte 1350 mm zuigleiding apart te bestellen	115 cm	115 cm	145 cm	630,-



NEW

# Vochtbescherming voor Flexilo Compact textielsilo

## VOORDELEN::

- Hoogwaardige, robuuste folie inclusief houten constructie
- Foliehoogte 25cm
- Oogjes voor bevestiging
- Kleur: lichtgrijs
- Geschikt voor KGT2620 & KGT2320
- Afmetingen: 2900x2050x250mm

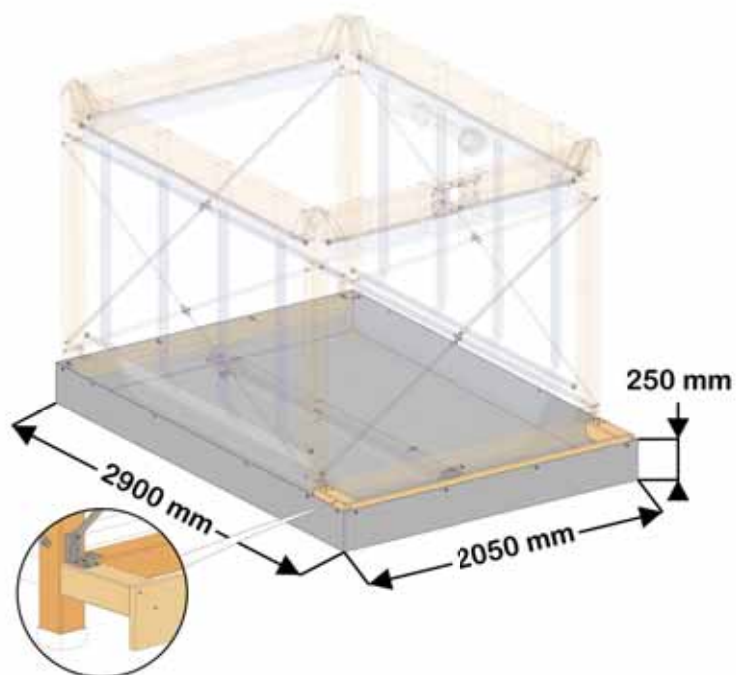

Art.Nr.	Omschrijving	Prijs
S193	Vochtbescherming voor KGT2620 en KGT2320	620,-

# Textielsilo voor buiten met UV-bestendige hoës

## VOORDELEN:

- Geen ruimte nodig in de stookruimte voor de opslag van pellets
- Geen fundering nodig
- Stabiele constructie
- Gemakkelijk te monteren
- Waterdicht
- Temperatuur-, weer- en UV-bestendig

Montagetijd: 5-7h



## INHOUD:

- KGT Flexilo Compact textielsilo voor 2,7 - 3,3 ton
- Stabiele houten/metalen bodemplaat
- Houtenframe met 4 zijdelen
- UV-bestendige hoës (lichtgrijs) met ritssluiting en bevestigingsogen
- 2 stuk. aansluitflens voor regenwaterpijp Ø 160mm
- 2-delige RVS afdekking voor inblaasmond



NEW



Art.Nr.	Omschrijving	Prijs
FCA1814EU	<b>Flexilo Outdoor met KGT1814EU</b> Systeemoplossing voor de buitenopslag van pellets tot 3 ton bestaande uit: Flexilo Compact KGT1814EU, hout/metalen frameconstructie (bodemplaat, zijdelen, dakconstructie), waterdichte hoës met bevestigingsogen en spijkerafdichtingsband.	5.020,-
FCA2620EU	<b>Flexilo Outdoor met KGT2620EU</b> Oplossing voor buitenopslag van maximaal 7 ton pellets bestaande uit: Flexilo Compact KGT2620EU, hout/metaal frameconstructie (bodemplaat, zijpanelen, dakconstructie), waterdichte folie met bevestigingsogen en afdichtingstape.	7.730,-



## TOEBEHOREN

Z178	 <b>Afdichtingssysteem:</b> voor 2 pelletslangen (pellets & lucht) en kabelwartel, incl. 2 brandmanchetten, Ø 200mm	620,-
12104715	 <b>Zuig- en terugvoerleiding 15m</b> antistatische, flexibele slang 15m	240,-
12104725	 <b>Zuig- en terugvoerleiding 25m</b> antistatische, flexibele slang 25m	350,-

## BUITENAFMETINGEN:

- FCA1814EU: L x B x H: 225 cm x 161 cm x 265 cm
- FCA2620EU: L x B x H: 305 cm x 235 cm x 265 cm

## VOORBEREIDING

- 10 cm hoog grindoppervlak op maaiveldniveau en aanbeveling:  
 FCA1814EU: 7 betonplaten 40x40x4cm  
 FCA2620EU: 9 betonplaten 40x40x4cm
- Grindgedeelte: buitenafmetingen van de tank + 30 cm spatbescherming aan elke kant
- Wandopening, UV-bescherming voor de pellettransportslangen



Voorbeeld: zelfbouw hout-fassade

# Extractieschroef voor vacuümzuigsysteem

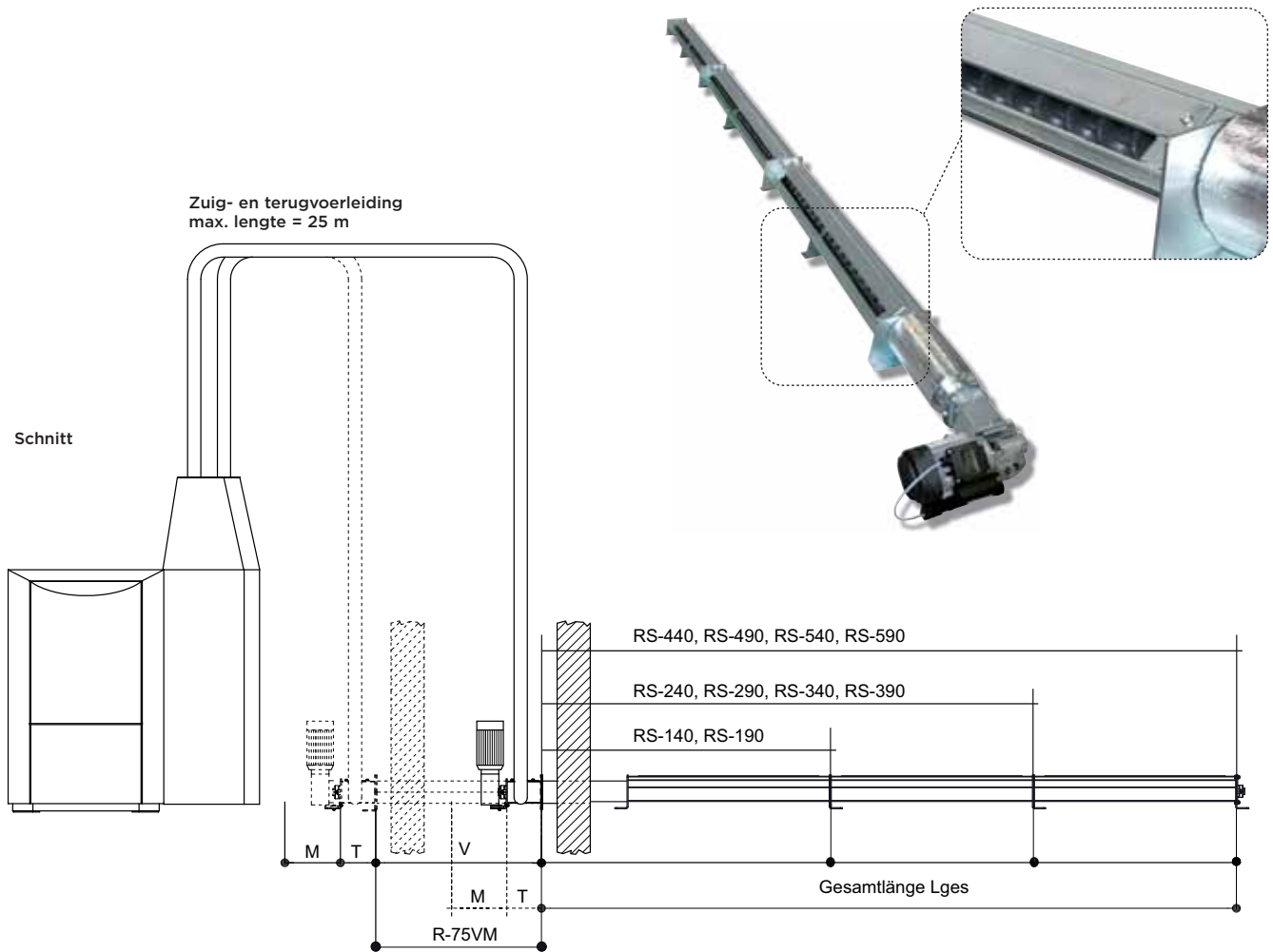

## OPMERKING

**Bijkomende vulopeningen bij voorraadruimte vanaf 4m lengte**  
 Verlenging: 1x ZR100 + 1x ZS100 voor voorraadruimte 4-5 m  
 Verlenging: 1x ZR200 + 1x ZS100 voor voorraadruimte >5 m

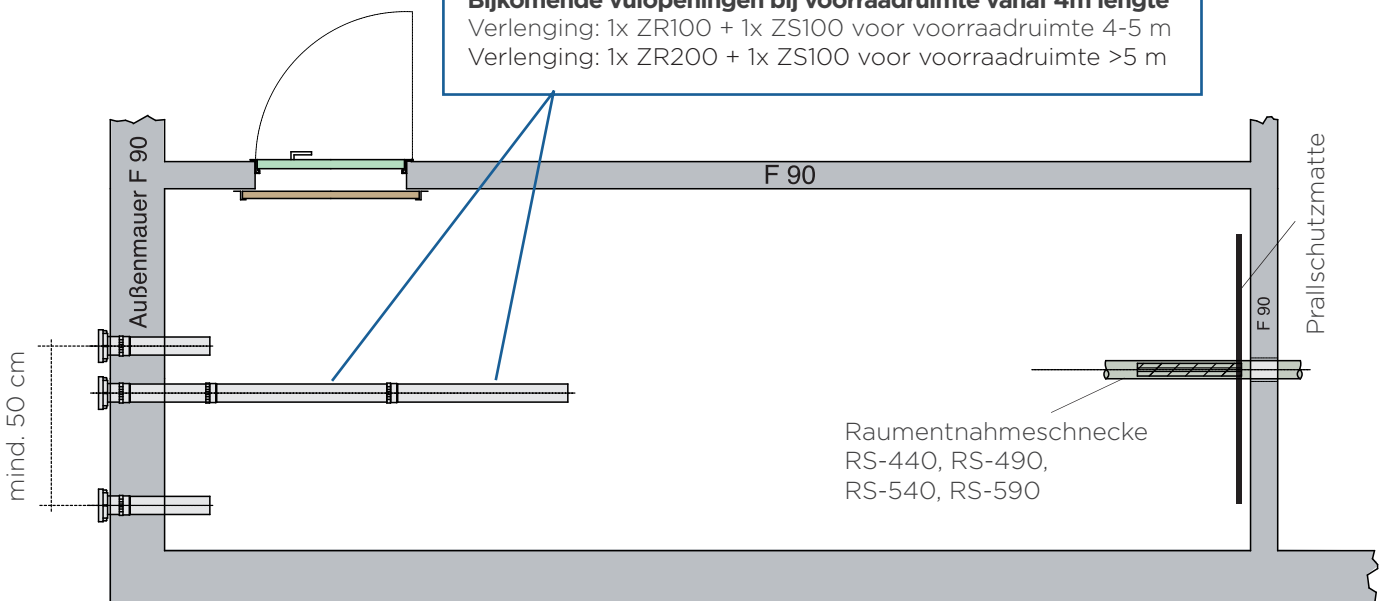

## OMBOUWSET VOOR VOEDINGSSCHROEF VAN SCHROEF- NAAR ZUIGSYSTEEM

Art.Nr.	Omschrijving	Prijs exkl.
RS-US101	<b>Ombouw voorraad met schroef naar zuigstelsysteem</b> bestaat uit adapterset, zuigaansluiting DN 101 en motor	810,-

## EXTRACTIESCHROEFEN VOOR ZUIGSYSTEMEN

Art.Nr.	Omschrijving	Prijs exkl.
RS-140	<b>Voedingsschroef zuigstelsysteem 140S</b> Set bestaande uit: T-stuk incl. motor, kleine onderdelen, voedingskanaal FK140, lengte = 1.400 mm, T = 160 mm	1.220,-
RS-190	<b>Voedingsschroef zuigstelsysteem 190S</b> Set bestaande uit: T-stuk incl. motor, kleine onderdelen, voedingskanaal FK190, lengte = 1.900 mm, T = 160 mm	1.270,-
RS-240	<b>Voedingsschroef zuigstelsysteem 240S</b> Set bestaande uit: T-stuk incl. motor, kleine onderdelen, voedingskanaal FK140 + FK100, lengte = 2.400 mm, T = 160 mm	1.520,-
RS-290	<b>Voedingsschroef zuigstelsysteem 290S</b> Set bestaande uit: T-stuk incl. motor, kleine onderdelen, voedingskanaal FK190 + FK100, lengte = 2.900 mm, T = 160 mm	1.580,-
RS-340	<b>Voedingsschroef zuigstelsysteem 340S</b> Set bestaande uit: T-stuk incl. motor, kleine onderdelen, voedingskanaal FK190 + FK150, lengte = 3.400 mm, T = 160 mm	1.700,-
RS-390	<b>Voedingsschroef zuigstelsysteem 390S</b> Set bestaande uit: T-stuk incl. motor, kleine onderdelen, voedingskanaal FK190 + FK200, lengte = 3.900 mm, T = 160 mm	1.770,-
RS-440	<b>Voedingsschroef zuigstelsysteem 440S</b> Set bestaande uit: T-stuk incl. motor, kleine onderdelen, voedingskanaal FK190 + FK150 + FK100, lengte = 4.400 mm, T = 160 mm	2.040,-
RS-490	<b>Voedingsschroef zuigstelsysteem 490S</b> Set bestaande uit: T-stuk incl. motor, kleine onderdelen, voedingskanaal FK190 + FK200 + FK100, lengte = 4.900 mm, T = 160 mm	2.110,-
RS-540	<b>Voedingsschroef zuigstelsysteem 540S</b> Set bestaande uit: T-stuk incl. motor, kleine onderdelen, voedingskanaal FK190 + FK200 + FK150, lengte = 5.400 mm, T = 160 mm	2.240,-
RS-590	<b>Voedingsschroef zuigstelsysteem 590S</b> Set bestaande uit: T-stuk incl. motor, kleine onderdelen, voedingskanaal FK190 + FK200 + FK200, lengte = 5.900 mm, T = 160 mm	2.320,-
R-75VM	<b>Verlengingsschroef, gesloten</b> Lengte V = 750 mm	240,-

# Pelletopslag Toebehoren

	Art.Nr.	Omschrijving	Colli	Prijs excl.
	Z147	<b>Omschakeleenheid voor textielsilo en voorraadruimte.</b> voor automatische omschakeling tussen max. 3 voedingsschroeven/ textielsilo's en 1 ketel. Stekkerklaar bekabeld, incl. stekker en tegenstekker	1 Stk.	1.640,-
	Z151	<b>Omschakeleenheid voor textielsilo en voorraadruimte</b> voor automatische omschakeling tussen 1 textielsilo/voorraadruimte en max. 3 ketels. Stekkerklaar bekabeld, incl. stekker en tegenstekker. Enkel voor PES36-56	1 Stk.	1.900,-
	ZK100SB	<b>Vulkoppeling</b> met geventileerd blinddeksel (ventilatieopening 42 cm <sup>2</sup> ), inclusief aardklem	1 Stk.	52,-
	ZK100V	<b>Vulkoppeling, afsluitbaar</b>	1 Stk.	74,-
	ZR020	<b>Verlengingsbuis uit metaal d100mm L200mm</b>	1 Stk.	16,-
	ZR050	<b>Verlengingsbuis uit metaal d100mm L500mm</b>	1 Stk.	20,-
	ZR100	<b>Verlengingsbuis uit metaal d100mm L1000mm</b>	1 Stk.	32,-
	ZR200	<b>Verlengingsbuis uit metaal d100mm L2000mm</b>	1 Stk.	62,-
	ZBS15	<b>Bochtsegment d100 15°</b>	1 Stk.	24,-
	ZBS30	<b>Bochtsegment d100 30°</b>	1 Stk.	24,-
	ZBS45	<b>Bochtsegment d100 45°</b>	1 Stk.	26,-
	ZB60	<b>Bochtsegment d100 60°</b>	1 Stk.	52,-
	ZB90	<b>Bochtsegment d100 90°</b>	1 Stk.	52,-
	ZS100	<b>Spanring d100 incl. dichting</b> pro Rohr bzw. Bogen ist ein Spannring erforderlich	1 Stk.	18,-
	Z128	<b>Bevestigingsbeugel d100 met stokschroef</b> voor verlengbuis met ophangschroef	1 Stk.	14,-
	ZE050	<b>Uitschuifstuk d100 L50-450</b>	1 Stk.	94,-
	ZK-G050B	<b>2x Vulkoppeling set - recht</b> 2 Befüllkupplungen mit Blinddeckel mit Lüftungsöffnung und Verlängerungsrohr L = 500 mm, inkl. Erdungsschellen, nicht versperrbar	1 Set	176,-
	ZK-B45B	<b>2x Vulkoppeling met bocht</b> 2 Befüllkupplungen mit Blinddeckel mit Lüftungsöffnung, Rohrbogensegment 45° und Verlängerungsrohr L = 500 mm, inkl. Erdungsschellen, nicht versperrbar	1 Set	240,-
	ZK-G050BBF	<b>2x Vulkoppeling met bevestigingsflens</b> 2 Befüllkupplungen mit Blinddeckel mit Lüftungsöffnung, Befestigungsflansch 500 mm, Lochdurchmesser: 114 mm, Flansch: 210 x 210 mm, inkl. Erdungsschellen, nicht versperrbar	1 Set	260,-
	26030	<b>Vulleiding met montageflens</b> voor bevestiging aan de muur, lengte: 500 mm, gatdiameter: 114 mm, flens: 210 x 210 mm	1 Stk.	58,-



	Art.Nr.	Omschrijving	Colli	Prijs.
	12104703	<b>Zuig- en terugvoerleiding 3m</b> antistatische, flexibele slang 3m	1 Rol	62,-
	12104715	<b>Zuig- en terugvoerleiding 15m</b> antistatische, flexibele slang 15m	1 Rol	240,-
	12104725	<b>Zuig- en terugvoerleiding 25m</b> antistatische, flexibele slang 25m	1 Rol	350,-
	12104750	<b>Zuig- en terugvoerleiding 50m</b> antistatische, flexibele slang 50m	1 Rol	620,-
	121393	<b>Abrieffester Spiralschl antist 20m</b> antistatische, flexibele slang 25m incl. 4 Stk. draagschalen	1 Set	610,-
	121129	<b>Koppeling voor zuigleidingen</b>	1 Stk.	56,-
	Z1081	<b>Draagschaal van plaatstaal L1500mm</b> uit verzinkt metaal	1 Stk.	11,-
	Z131	<b>Draagschaal 1000mm</b> uit verzinkt metaal	1 Stk.	8,-
	Z106SET	<b>4 Bevestigingsbeugels d60, 3mm schroef</b> voor draagschaal. Met stokschroeven	4 Stk.	20,-
	ZBSM	<b>Brandbeveiligingsmof</b> Alleen nodig voor de slanggeleiding van de stookruimte naar aangrenzende ruimtes	1 Stk.	94,-
	Z118	<b>Bochtenset voor zuigleidingen</b> incl. manchetten voor de aansluiting van zuig- en terugvoerleiding aan de voedingsschroef van de Flexilo Compact en aan de tussenvoorraad van de pelletketel. Is enkel nodig bij smalle ruimtes, als de gevraagde minimum-radius voor het installeren van zuigslangen niet gerespecteerd kan worden.	1 Set	134,-
	ZZ150	<b>Deurprofielen L1500mm</b> Z-profiel 40/30/40 uit verzinkt plaatstaal voor instapluk (150 cm lengte)	1 Stk.	22,-
	ZZ200	<b>Deurprofielen L2000mm</b> Z-profiel 40/30/40 van verzinkt plaatstaal voor standaarddeuren (200 cm lengte)	1 Stk.	24,-
	ZTSB	<b>Inspectieluikplank</b> Holzplatte, Stärke = 27 mm	1 Stk.	46,-
	ZPM	<b>Schokdempmat</b> 125 cm x 150 cm met beveiligingshoek voor plafondmontage tegenover inblaasopening, wandafstand 20 cm	1 Stk.	66,-
	ZWR	<b>Hoekprofiel 35 graden</b> verzinkter Winkeleisenrahmen als Unterkonstruktion für den Schrägboden, Gradzahl: 35°, Montage-Abstand: ca. 50 cm, Lagerraumbreite mind. 1,65 m	1 Stk.	52,-
	210838	<b>KGT Elektrische aansluitset</b> 20m kabel 5x1mm <sup>2</sup> voor verbinding tussen ketel en pellettoevoermotor incl. stekker, 20m aardingskabel 1x2,5mm <sup>2</sup> , 4,9m aardingskabel 1x2,5mm <sup>2</sup> incl. kabelschoenen en bevestiging	1 Stk.	140,-
	ZHK	<b>Huisaansluitkast 150x150x80</b> Schakelkast, met rondom afdichting, IP66, staal, gepoedercoat voor opbouw of inbouw, met contactschakelaar voor automatisch. Uitschakelen van de ketel bij het vullen van pellets, met aansluiting voor afzuigventilator OPMERKING: Niet geschikt voor installaties met meerdere ketels (casca-des)!	1 Stk.	260,-
	S160	<b>Pelletniveauherkenning met capacitive sensor</b>	1 Stk.	210,-
	S178	<b>Doseereenheid voor zelfbouw voorraad</b> Do it yourself	1 Set	210,-
	Z133	<b>Brandbeveiliging stekker F90 E190</b> voor plaatsing in de vulkoppeling indien a brandwerende afsluiting is noodzakelijk	1 Stk.	250,-
	Z134	<b>Voorraadruimte verluchting Set 80ccm</b> PVC ventilatiebuis Ø 150 mm met witte kunststof lamellenklep, vrije ventilatiedoorsnede 80 cm <sup>2</sup>	1 Set	114,-
	Z135	<b>Muurrooster voor ventilatie van de ruimte</b> PVC ventilatiebuis Ø 150 mm met terugslagklep en witte kunststof lamellenklep, vrije ventilatiedoorsnede 80 cm <sup>2</sup>	1 Set	160,-
	S143	<b>Einfuellstutzen Flexilo</b> voor het handmatig vullen met zakgoed (montage ter plaatse)	1 Stk.	220,-

**NEW**



# GreenFOX®

Lucht-water warmtepomp



**Wit**  
RAL 9003



**Grijs**  
RAL 9006



**Antraciet**  
RAL 7016



**De slimme warmtepomp  
met echt groene warmte!**

## GreenFOX<sup>®</sup>, de voordelen spreken voor zich

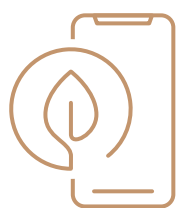

### GreenMode

Intelligente regeling met live stroom- en CO<sub>2</sub>-data en volautomatische optimalisatie



### FuturePlus

Meteen of later eenvoudig uit te breiden tot een hybride pelletsysteem

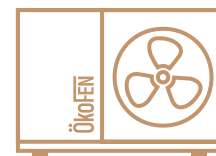

### Premiumtoestel

Toprendementen, extreem laag geluidsniveau, klimaatvriendelijk koudemiddel R290, hoge aanvoertemp. mogelijk

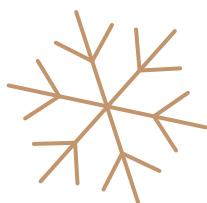

### Koelen

Eenvoudig koelen in de zomermaanden via vloer-, wand- of plafondverwarming



### Made by ÖkoFEN in Oostenrijk

Productie in Oostenrijk met hoogkwalitatieve ÖkoFEN-componenten



### Beste ÖkoFEN-service

Uitgebreid netwerk van gespecialiseerde servicetechniekers

## Technische Data:

• COP A7/W35: 5,4	• Gewicht: 210 kg
• 45,2 dBA (DIN12102-1)	• 1068 x 700 x 1430mm
• Koelmiddel: R290 (GWP: 3)	• 1,53m <sup>2</sup> Oppervlakte
• Koelmiddel volume: 3,4 kg	• Maximale WW-Temp.: 65°C
• Aansluitspanning: 400 V	

## Garantie:

**Warmtepomp:** 5 jaar – (max. 15.000 bedrijfsuren)

Uitgesloten: bewegende, elektrische en elektronische onderdelen/componenten (2 jaar / 6.000 bedrijfsuren)

**Pellet-Hybride:** 7 jaar – (gezamenlijk. max. 21.000 bedrijfsuren)

Uitgesloten: bewegende, elektrische en elektronische onderdelen/componenten (4 jaar / 12.000 bedrijfsuren)

# GreenFOX® - Warmtepomp

## Monoblock modulerende lucht/water warmtepomp

De warmtepomp met FuturePlus en GREEN MODE!

### Voordelen:

- Modulerende werking in functie van live-stroom- & CO<sub>2</sub>-gegevens
  - Fluisterstille werking
  - Duurzaam koudemiddel R290
  - Geïntegreerde koelfunctie\*
  - Regeling voor max. eigen elektriciteitsverbruik
  - Energie-efficiëntieklasse A+++
  - Ook voor renovatie
  - Made in Oostenrijk
- \* Afhankelijk van hydrauliek en software – bètaversie 2024

### De warmtepomp met de FuturePlus – op elk moment uitbreidbaar naar een pellet-hybridesysteem.

- Maximaal comfort in combinatie met pelletverwarming
- Eenvoudige hydr. integratie met ruimtebesparende alles-in-één oplossing
- Onafhankelijke en zeer efficiënte verwarming op elk moment van het jaar
- Geen direct stroomverbruik door elektrische weerstand



→ Voorserie GreenFOX® 13/18 - 2025



Een internetaansluiting voor een slimme werking van de warmtepomp is een garantievereiste!

Art.Nr.	Omschrijving	Prijs
GF14-W	 <b>Lucht-water warmtepomp 9/14 - Wit</b> Zeer efficiënte, volledig modulerende monoblock, lucht-water warmtepomp voor verwarming, koeling en sanitair warm water. Incl. hydraulische regeling	15.050,-
GF14-G	 <b>Lucht-water warmtepomp 9/14 - Grijs</b> Zeer efficiënte, volledig modulerende monoblock, lucht-water warmtepomp voor verwarming, koeling en sanitair warm water. Incl. hydraulische regeling	15.050,-
GF14-A	 <b>Lucht-water warmtepomp 9/14 - Antraciet</b> Zeer efficiënte, volledig modulerende monoblock, lucht-water warmtepomp voor verwarming, koeling en sanitair warm water. Incl. hydraulische regeling	15.050,-













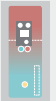

### Aansluiten onderaan

290105	 <b>Hydraulische aansluitset - onderaan</b> Flexibele leidingingen, 4 kogelkranen, 2 T-stukken, afdichtingen, RVS behuizing	260,-
290106-3 290106-5 290106-10 290106-15	 <b>Warmtenetleiding voor aansluiting onderaan</b> Stadsverwarmingsbuis PEX 2xDN40 x 3,7, 1m verticale buis, hoek, professionele muurafdichting, klemaansluiting van stadsverwarmingsbuis naar 6/4" buitendraad Aansluitset 3m Aansluitset 5m Aansluitset 10m Aansluitset 15m	1.225,- 1.640,- 2.190,- 2.740,-
290011	 <b>Wachtbuis voor muurdoorvoer Ø 200 mm, L 400 mm</b>	375,-

### Aansluiten achteraan

290117	 <b>Hydraulische aansluitset - achteraan</b> 2 x 5/4" aansluitingen inclusief isolatie	132,-
290201-3 290201-6	 <b>Leidingsset voor aansluiting achteraan</b> Bovengrondse diffusiedichte warmtepompleiding inclusief 1 RDS & deksel, klemaansluiting, 2 x wachtleiding voor elektrische bekabeling (FXP), externe isolatie & mechanische bescherming ter plaatse Aansluitset 3m Aansluitset 6m	920,- 1.330,-

## HYDRAULISCHE COMPONENTEN

Art.Nr.		Omschrijving	Prijs
290109		<b>Hydraulische aansluitset WP voor systeembuffer</b> Met 2 omschakelventielen	1.090,-
290110		<b>Hydraulische aansluitset WP voor Duo/Combibuffer</b> Met 1 omschakelventiel	1.000,-
290111		<b>Aansluitset elektrische weerstand</b> Zonder elektrische weerstand, voor niet-hybride installaties	370,-
80495		<b>Pompgroep gemengd DN25</b> aansluitklaar, aansluiting: 1", isolatie, afsluitkraan, thermometer	640,-
80805-2		<b>WP collector v. 1 kring verwarm. + hydraul. Aansluitset</b> incl. isolatie	176,-
80806-2		<b>WP collector v. 2 kring. verwarm. + hydraul. Aansluitset</b> incl. isolatie	188,-
FWWP800 FWWP1000		<b>Systeembuffer FWWP 800 I</b> <b>Systeembuffer FWWP 1000 I</b> Voor een perfecte gelaagdheid, inclusief afsluiting voor koeling	1.640,- 1.840,-
FWWP1R800 FWWP1R1000		<b>Systeembuffer 800 I met zonne warmtewisselaar</b> <b>Systeembuffer 1000 I met zonne warmtewisselaar</b> Voor een perfecte gelaagdheid, inclusief afsluiting voor koeling. Incl. zonne-warmtewisselaar (gladde buis)	1.950,- 2.150,-
290203		<b>Aansluitset FWWP &amp; FWWP1R</b> Aansluitset voor eenvoudige installatie van de hydraulische groep op de systeembuffer	284,-
PP320100		<b>Dubbel buffervat voor koeling en sanitair warmwater</b> met 320 l warmwaterboiler en 100 l verwarmingsbuffervat exclusief friswatermodule, energie-efficiëntieklasse B	1.950,-
290204		<b>Aansluitset dubbel buffervat</b> Aansluitset voor eenvoudige installatie van de hydraulische groep op de dubbel buffervat	290,-
314266		<b>Flens voor elek. Weerstand</b> Alternatieve flens voor PP320100 (weerstand en/of hybride)	45,-
BP320100		<b>Combibuffer voor koeling</b> met 320 l warmwaterboiler en 100 l verwarmingsbuffervat energie-efficiëntieklasse B	2.360,-
290205		<b>Aansluitset combibuffervat</b> Aansluitset voor eenvoudige installatie van de hydraulische groep op het combi-buffervat	268,-
BWP1300		<b>Sanitair warm water boiler 300l met isolatie</b> met grote warmtewisselaar, speciaal voor warmtepompen Energie-efficiëntieklasse B	1.845,-



## TOEBEHOREN

Art.Nr.		Omschrijving	Prijs
290107		<b>Bevestigingsset warmtepomp</b> <span style="background-color: #FFD700;">Altijd vereist!</span> Dempende sokkel, incl. bevestigingsmateriaal Hoogte 15cm	148,-
290108		<b>Kant-en-klare fundering – installatie zonder betonstorten!</b> 149 x 70 x 60 cm (B x D x H) Uitgraven - plaatsen - grind vullen - KLAAR	740,-
290202		<b>Magneet. Vuilafscheider voor WP 5/4"</b> Voor het snel en continu verwijderen van ferromagnetische en niet-magnetische vuil- en modderdeeltjes, inclusief isolatie	260,-

## TECHNISCHE GEGEVENS:

- COP A7/W35: 5,4
- 45,2 dBA (DIN12102-1)
- Koelmiddel: R290 (GWP: 3)
- Koelmiddel vulvolume: 3,4 kg
- Aansluitspanning: 400 V
- Gewicht: 210 kg
- 1068 x 700 x 1430mm
- 1,53m<sup>2</sup> oppervlakte
- Maximale WW-Temp.: 65°C

## REGELING

Art.Nr.		Omschrijving	Prijs
E1331SET		<b>Touch thermostaat 4,7" antraciet</b> <span style="background-color: yellow;">Altijd vereist!</span> incl ruimtevoeler, voor het volledig bedienen van de weersafhankelijke sturing	550,-
E1392A		<b>Pelletronic Touch I/O-box</b> <span style="background-color: yellow;">Altijd vereist!</span> I/O-box voor montage op muur of buffervat. ZONDER voelers	490,-
E1398		<b>24V Voedingsprintplaat voor Touch</b> <span style="background-color: yellow;">Altijd vereist!</span> vereist wanneer de weersafhankelijke sturing gebruikt wordt zonder Pellematic ketel	118,-
E1700		<b>myPelletronic 2.0</b> <span style="background-color: yellow;">Altijd vereist!</span> Met de gratis myPelletronic app of online toegang kan de verwarming vanop afstand bediend worden.	zonder meerprijs

E1669		<b>PowerLAN</b> Voor het maken van een netwerkverbinding voor de Pelletronic via de stopcontacten. Incl 5m ethernetkabel	134,-
-------	---	--	-------

Een internetaansluiting ter plaatse voor een slimme werking van de warmtepomp is een garantievereiste!

## ELEKTRO-TOEBEHOREN

Art.Nr.		PRIJSKLASSE 9 Omschrijving	Prijs
290112		<b>6kW elektrische weerstand</b> <span style="background-color: yellow;">Altijd vereist!</span> 400V, 3-fasig, 6/4", incl. aan/uit logica & veiligheidsthermostaat, Inbouw lengte: 490 mm, geschikt voor: systeemopslag 800/1000 l, Combi- en dubbel buffervat	866,-
E1668		<b>SmartPV elektrische weerstand 3kW</b> 230V, 1-fase, 6/4", met RVS behuizing, inbouw lengte: 410mm, mogelijk voor alle boilers en buffervaten, inclusief vermogensregelaar en veiligheidsthermostaat.	470,-
E1576		<b>Smart PV Meter</b> bidirectionele meter voor de registratie van het stroomverbruik, 80A 3-fasig, noodzakelijk voor Smart PV power2heat	610,-

Zonder  
Hybride  
werking;  
E-weerstand van  
6 kW absoluut  
nodig

## MONTAGEHULP

Art.Nr.		Omschrijving	Prijs
290007		<b>Transportset</b> Set van 2 hijsbanden, dubbellaags en versterkt, lengte: 2.000 mm, breedte: 30 mm	50,-

# Pelletronic Touch

Verwarmingsregelaar en thermostaten



QR-Code scannen &  
Online-Versie testen!  
[touchdemo.oekofen.info](http://touchdemo.oekofen.info)



# Pellaqua

Buffervaten



Combi-buffer Smartlink









# Verwarmingsregelaar Pelletronic

## Weersafhankelijke regeling voor gemengde verwarmingscircuits

De regelaar van de verwarmingscircuits wordt bediend met het Touch-bedieningspaneel. Dit is inbegrepen in de pelletketel. Sensorpakketten en/of verwarmingscircuitregelaars moeten naar behoefte afzonderlijk worden besteld.

Tot 3 verwarmingscircuitregelaars kunnen samen worden gebruikt en kunnen tot 6 verwarmingscircuits, 3 boilers, 3 buffers & 3 zonnepanelen met elk 2 zonnecircuits regelen.

Optioneel kunnen bedieningspanelen (touch en/of met LED-aanduiding) worden besteld om de verwarmingsinstallatie vanuit de woonkamer te bedienen.

Verwarmingsregeling in pelletketel			
E1575		<b>Regeling 1 verwarmingskring en sww</b> voor directe aansluiting op de ketel-regelaar incl. voelers, en kabel voor 1 verwarmingscircuit en sanitair warmwater + reserveboilervoeler + stekkerzet. Opmerking: Combinatie met omschakeleenheid (Z141, Z147, Z151) niet mogelijk.	100,-
E1671		<b>Regeling voor 2 VWK, Sww, BUF, ZON</b> Voor installatie in de pelletketel voor PE Compact/Condens/SmartXS, ZONDER voelers. I/O Box onboard. Plug-in busverbinding en voeding. Bespaart plaats. Max 2 kringen verwarming, sanitair warm water, buffermanagement en zonne-energie	490,-
E1623		<b>Bufferregeling over ketelsturing</b> enkel voor buffermanagement enkel als alleen bufferbeheer nodig is. Aansluiting op ketelregeling zonder I/O-box E1392A	62,-
E1665		<b>Verwarmingsregelaar Smartlink</b> stekkerklare regelaar verwarmingscircuit SET voor installatie in Smartlink, incl. voelers EENVOUDIGE MONTAGE zonder de regelaar te openen, regeling voor 2 verwarmingscircuits, sanitair warm water en buffermanagement - MET kabel en voelerset op lengte gesneden, klaar om in te pluggen - plug and heat	620,-
Verwarmingsregeling aan buffervat of muur			
E1392A		<b>Pelletronic Touch I/O-box</b> I/O-box voor montage op muur of buffervat. ZONDER voelers Regeling voor max. 2 kringen verwarming, sanitair warm water, buffervatmanagement en zon.	490,-
E1231-1		<b>Voelerset 1 verw. + warm water</b> 1 voorloopvoeler met 5 m kabel, 1 boilervoeler met 5 m kabel, 1 buitervoeler zonder kabel	62,-
E1233-1		<b>Voelerset 2 verw. + warm water</b> 2 verwarmingscircuitvoelers met 5 m kabel, 1 boilervoeler met 5 m kabel, 1 buitervoeler zonder kabel	72,-
E1677		<b>Voelerset voor buffer</b> 2 buffervoelers	52,-
E1678		<b>Voelerset voor zon</b> 1 collectorvoeler (PT1000) met 5m kabel en boilervoeler met 5m kabel	52,-
E1679		<b>Extra voeler voor verw. of circulatie</b> 1 aanlegvoeler incl 5m kabel	24,-
Toebehoren			
E1669		<b>PowerLAN</b> Voor het maken van een netwerkverbinding voor de Pelletronic via de stop-contacten. Incl 5m ethernetkabel	134,-
E1331SET		<b>Touch thermostaat 4,7" antraciet</b> incl ruimtevoeler, voor het volledig bedienen van de weersafhankelijke sturing- verbinding via buskabel (4-draads)	550,-
E1625		<b>Touch bediendeel 3,5" wit</b> Thermostaat voor bediening van het verwarmingssysteem met volledige toegang- verbinding via buskabel (4-draads)	310,-
E1684P		<b>Draadloze temperatuursensor en ontvanger</b> Temperatuurzender inclusief lithium-ion batterij in de behuizing, wit 80x80mm, mini-ontvanger (zwart) voor aansluiting op het touchdisplay inclusief magnetische standaard & 2m USB-kabel Ongeveer 2,5 jaar levensduur van de batterij. Keuze uit staande installatie of eenvoudige wandmontage. Compatibel met alle touchdisplays (5" & 3,5" display vanaf SW 4.02 / 4,7" display vanaf 4.02a)	330,-
E1685P		<b>Extra draadloze temperatuursensor inclusief batterij</b>	164,-
E1396		<b>Kamerthermostaat met LED</b> voor status en temperatuuraanpassingen, dag/nacht wijzigingen, incl. ruimtevoeler- verbinding via buskabel (4-draads)	186,-
E1670P		<b>Ruimte temperatuursensor</b> zur Messung und Regelung der Raumtemperatur für 1 HK, Anschluss mit 2-poligem Kabel (nicht möglich für Wärmepumpe)	84,-
E1398		<b>24V Voedingsprintplaat voor Touch</b> vereist wanneer de weersafhankelijkesturing gebruikt wordt zonder Pellematic ketel	118,-
27110		<b>Meet- en opbrengstset</b> incl. debietmeter en voelers voor Pelletronic Touch	260,-
E1513		<b>Aanlegthermostaat</b> voor voorlooptemperatuurbegrenzing bij vloerverwarming, incl. kabel en stekker	62,-
210839		<b>Buskabel 25m</b> 2x2x0,8 mm <sup>2</sup> afgeschermd, voor de busverbinding	52,-



# Smartlink



Spaart 1 dag installatietijd

## ALLES-IN-1 BUFFERVAT VOOR PELLEMATIC COMPACT 10-18KW EN PELLEMATIC CONDENS 10-18KW



- |  |  |
|--|--|
| <ul style="list-style-type: none"> <li>▪ <b>VOORDELEN:</b></li> <li>Compact en compleet verwarmingssysteem</li> <li>Compacte afmetingen</li> <li>Snelle installatie</li> <li>Zonne-stroom (Smart PV) integreerbaar</li> <li>IO-box integreerbaar</li> <li>Directe montage voor verwarmingskringen</li> <li>Optisch perfect afgestemd op de ketel</li> <li>Geen kalk in friswaterstation door beperking van de temperatuur</li> </ul> | <ul style="list-style-type: none"> <li>▪ <b>VOORDELEN:</b></li> <li>Compact en compleet verwarmingssysteem</li> <li>Compacte afmetingen</li> <li>Snelle installatie</li> <li>Zonne-stroom (Smart PV) integreerbaar</li> <li>IO-box integreerbaar</li> <li>Directe montage voor verwarmingskringen</li> <li>Optisch perfect afgestemd op de ketel</li> <li>Geen kalk in friswaterstation door beperking van de temperatuur</li> </ul> |
|--|--|



Art.Nr.	Omschrijving	
81047	<b>Combi-buffer Smartlink</b> met friswatermodule, bufferontluchting en aansluitingen voor max. 2 verwarmingscircuitgroepen, bufferlaadgroep en elektrische weerstanden	4.330,-

81048	 <b>Bufferlaadgroep SmartLink</b> Incl. koppelingen, isolatie, veiligheidsgroep en afdekplaat geschikt voor installatie op de ketel	470,-	306007	 <b>Circulatiestet Smartlink</b> bestaande uit circulatiepomp incl. terugslagklep en terugloopvoeler	320,-
306023	 <b>Bekleding voor vrije opstelling</b> Wit, poederlak, 1 mm dik	90,-	AP305775V4A	<b>Meerprijs inox friswatermodule Smart-Link</b> Meerprijs voor inox gelaste inox platen-warmtewisselaar	1.160,-

### Verwarmingsregeling

E1575	 <b>Regeling 1 verwarmingskring en sww</b> voor directe aansluiting op de ketel-regelaar incl. voelers, en kabel voor 1 verwarmingscircuit en sanitair warmwater + reserveboilervoeler + stekkerzet. Opmerking: Combinatie met omschakeleenheid (Z141, Z147, Z151) niet mogelijk.	100,-
E1665	 <b>Verwarmingsregelaar Smartlink</b> EENVOUDIGE MONTAGE zonder de regelaar te openen, regeling voor 2 verwarmingscircuits, sanitair warm water en buffermanagement - MET kabel en voelerset op lengte gesneden, klaar om in te pluggen - plug and heat	620,-

### Gebruik de SmartPV!

#### Ontluchting

#### Circulatieset optioneel

#### Friswaterstation voor sanitair warm water

#### Elektrische weerstand 1 Warm water

#### IO/box (niet inbegrepen) Montage onder de bekleding

#### Elektrische weerstand 2 Verwarming

#### Verwarmingsgroepen Tot 2 kringen direct te monteren, (zonder collector)

#### Bufferlaadgroep incl. verbindingen

#### Veiligheidsgroep

#### Tussenschot voor optimale gelaagdheid

#### Hoge isolatiewaarde Energieklasse C

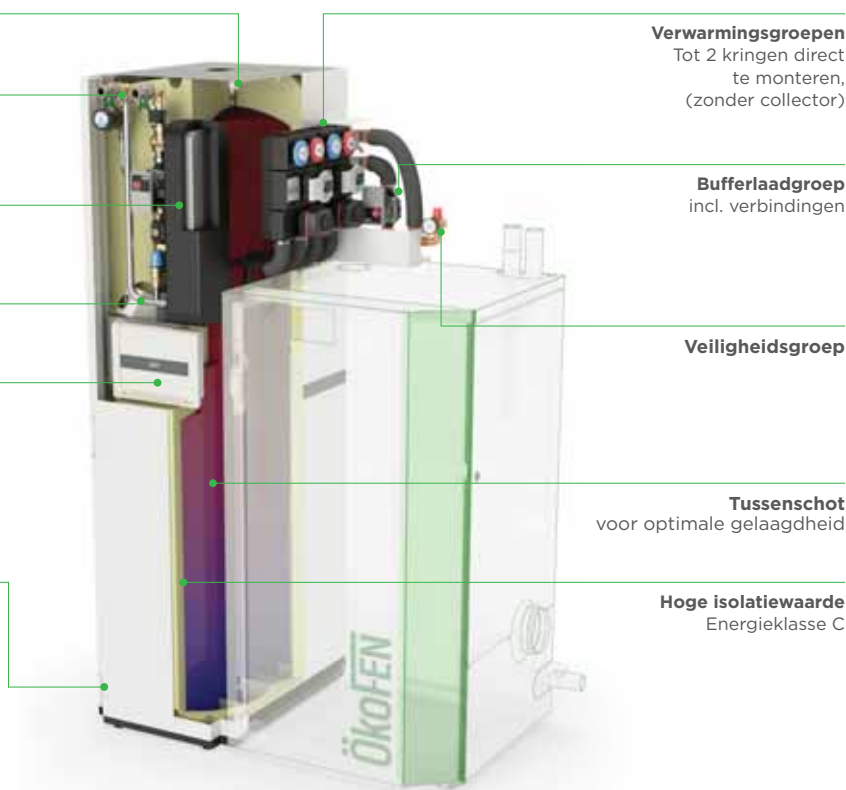

# Pellaqua buffervaten

## BUFFERVAT MET OF ZONDER AANSLUITINGEN VOOR POMP GROEPEN

Pompgroepen kunnen direct op de modellen FW en WR opgebouwd worden.  
De modellen SP zijn niet geschikt voor montage van pompgroepen op de buffer.

### BASISUITVOERING

- Buffervat uit hoogwaardig staal
- Stratificatiekanaal in alle modellen
- 8 moffen 1½" F
- Aansluiting in hoek van 90° opgesteld
- 4 aansluitingen voor ½" voelerhulzen
- 5 sensorhouders voor aanlegvoeler
- 1x ontluchting 1 ½" F
- Bodemisotatie
- 100mm vliesisolatie
- 4 stuks geïsoleerde aansluitingen
- Werkingsdruk: 3 bar
- Max. werkingstemperatuur: 95°C

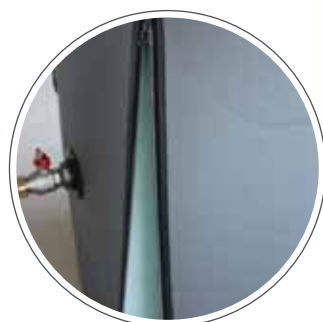

Inclusief isolatie

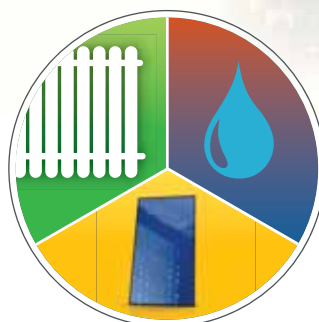

Talrijke  
mogelijkheden



Pompgroepen  
opbouwbaar  
(systeembuffer)

### OVERZICHT

	Buffer- vat	Systeembuffer					
	SP 600 800 1000 1500 2000	FW 800 1000	FW1R 600 800	FW2R 1000	WR 600 800 1000	WR1R 600 800	WR2R 1000
Gelaagdheidsbuis	✓	✓	✓	✓	✓	✓	✓
100 mm vliesisolatie	✓	✓	✓	✓	✓	✓	✓
Zonnewarmtewisselaar Gladdebuiswarmtewisselaar	✗	✗	1	2	✗	1	2
Warmwaterbereiding Inox warmtewisselaar	✗	✗	✗	✗	✓	✓	✓
Friswatermodule modulair	✓	✓	✓	✓	✗	✗	✗
Pompgroep(en) modulair	✗	✓	✓	✓	✓	✓	✓

# Pellaqua buffervat

## BUFFERVAT SP MET GELAAGDHEIDSYSTEEM

**Inhoud:** basisuitvoering



Pufferspeicher SP



Art.Nr.	Omschrijving	Prijs
SP600	Buffervat 600	1.230,-
SP800	Buffervat 800	1.310,-
SP1000	Buffervat 1000	1.440,-
SP1500	Buffervat 1500	2.240,-
SP2000	Buffervat 2000	2.840,-

# Pellaqua systeembuffer

## SYSTEMEBUFFER FW VOOR FRISWATERSTATION

**Inhoud:**

- basisuitvoering
- 1 en 2 zonnewarmtewisselaars gladdebuiswarmtewisselaars (ZWW)
- Max. werkingsdruk gladdebuiswarmtewisselaar 10 bar
- Aansluiting voor pompgroep(en)

Art.Nr.	Omschrijving	Prijs
FW800	Systeembuffer 800	1.390,-
FW1000	Systeembuffer 1000	1.580,-
FW1R600	Systeembuffer 600l + 1 zonne-wisselaar	1.660,-
FW1R800	Systeembuffer 800l + 1 zonne-wisselaar	1.750,-
FW2R1000	Systeembuffer 1000l + 2 zonne-wisselaars	2.210,-

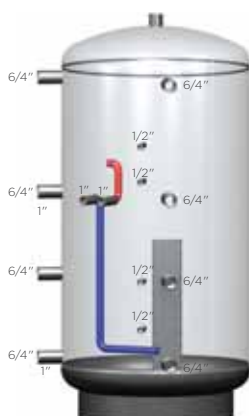

Systemspeicher FW



Systemspeicher FW1R

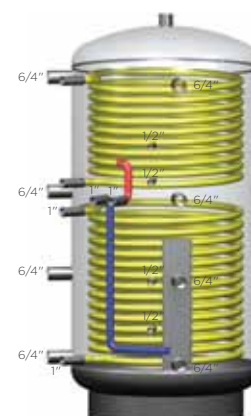

Systemspeicher FW2R

## SYSTEEMBUFFERVAT MET WARMWATERBEREIDING (SWW) MET 1, 2 OF ZONNEWARMTEWISSELAAR (ZWW)

### Inhoud:

- Basisuitvoering
- Inox warmtewisselaar voor warm water
- Max. werkingsdruk inox warmtewisselaar 10 bar
- Zonder, 1 of 2 zonnewarmtewisselaars
- Max. werkingsdruk gladdebuiswarmtewisselaar 10 bar
- Aansluiting voor pompgroep(en)

Art.Nr.	Omschrijving	Prijs
WR600	Systeembuffer 600 BW	2.590,-
WR800	Systeembuffer 800 BW	2.650,-
WR1000	Systeembuffer 1000 BW	3.020,-
WR1R600	Systeembuffer 600 BW + 1 zonnewisselaar	2.850,-
WR1R800	Systeembuffer 800 BW + 1 zonnewisselaar	2.940,-
WR2R1000	Systeembuffer 1000 BW + 2 zon.wisselaars	3.450,-

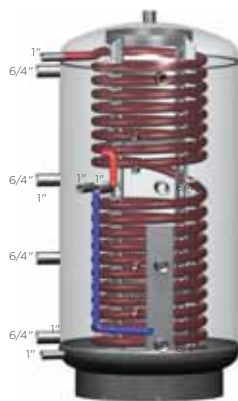

Systemspeicher WR mit  
Edelstahlwellrohr-Wärmetauscher  
Ohne Solarregister

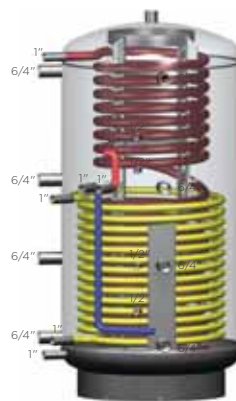

Systemspeicher WR mit  
Edelstahlwellrohr-Wärmetauscher  
und 1 Solarregister

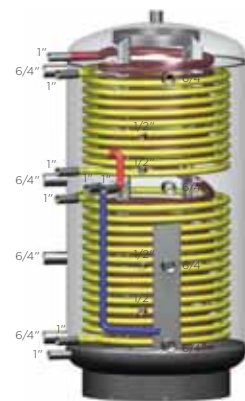

Systemspeicher WR mit  
Edelstahlwellrohr-Wärmetauscher  
und 2 Solarregister

## Warm water boiler

**Bestaande uit:** Buffer uit kwaliteitsstaal S235JR volgens DIN 4753 dubbel geëmailleerd, twee vastgelaste warmtewisselaars uit naadloze stalen buizen voor de beste warmteoverdracht, magnesiumanode biedt extra corrosiebescherming, PU-hardschuim-isolatie, buiten skaimantel, vast afgeschuimd

Art.Nr.	Omschrijving	Prijs
BSR1200	Warmwaterboiler, 200l met isolatie met isolatie en 1 warmte wisselaar	1.220,-
BSR2300	Warmwaterboiler 300l met isolatie met gladde buis warmtewisselaar voor zonne-installatie	1.530,-
BSR2500	Warmwaterboiler 500l met isolatie met gladde buis warmtewisselaar voor zonne-installatie	2.290,-



# Hydraulische toebehoren

Art.Nr.	Omschrijving	Prijs
---------	--------------	-------

## Pompgroepen asafstand 90mm & toebehoren

	<b>80495</b> <b>Pompgroep gemengd DN25</b> Wilo Yonos Para RSTG 15/7.5, 90mm asafstand incl. 3m kabel, Aansluitingen secundaire zijde 1" binnenschroefdraad Mixer met progressieve regeling, KVS-waarde: 2-8 Gebruik: tot 18 kW vloerverwarming of 32 kW radiatoren	<b>640,-</b>
	<b>80493</b> <b>Pompgroep niet-gemengd DN25</b> Wilo Yonos Para RSTG 15/7.5, 90mm asafstand incl. 3m kabel, Aansluitingen secundaire zijde 1" binnenschroefdraad Gebruik: sanitair warm water boiler of 32 kW radiatoren	<b>470,-</b>
	<b>80805</b> <b>Verdeelbalk voor 2 verwarm. circuits</b> voor 2 kringen incl. isolatie, asafstand: 90mm Enkel mogelijk in combinatie met pompgroepen 80495, 80493 of M80493.	<b>154,-</b>
	<b>80806</b> <b>Verdeelbalk voor 3 verwarm. circuits</b> voor 3 kringen incl. isolatie, asafstand: 90mm Enkel mogelijk in combinatie met pompgroepen 80495, 80493 of M80493.	<b>210,-</b>
	<b>80912</b> <b>Veiligheidsgroep voor directe aansluit.</b> compacte montage tussen de pompgroepen en zuigleiding, incl. buis en isolatie	<b>102,-</b>
	<b>80874</b> <b>Aansluitset pompgroepen PES10-32</b> 22mm stalen buis, asafstand: 90mm, verbindingen manometer, veiligheidsklep en isolatie. Aansluitmogelijkheid voor expansievat.	<b>200,-</b>

Verteilerbalken  
für 4 Heizkreise  
(DN25)  
auf Anfrage

## Pompgroep asafstand 125mm











	<b>80811</b> <b>Pompgroep gemengd DN32 m Isol</b> aansluitklaar, aansluiting: 6/4", isolatiemantel, afsluitkraan, thermometer	<b>1.010,-</b>
---	---	----------------

LET OP: NIET COMPATIBEL MET ÖKOFEN BUFFERVATEN EN VERDEELBALK

## Bufferlaadgroepen

	<b>M80493</b> <b>Bufferlaadgroep 10-18kW PWM</b> Wilo Para STG15/8-60/O PWM1, 90 mm hartafstand, incl. 3 m kabel, PWM-kabel, uitlaten aan secundaire zijde 1" binnendraad, voor Pellematic Compact en Condens als bufferlaadpomp. Aanbevolen gebruik: voor ketels van 10-32 kW	<b>460,-</b>
	<b>80470</b> <b>Bufferlaadpompgroep 10-36kW PWM</b> Wilo Yonos Para RS25/7.0- PWM1, stekkerklaar, aansluiting pompgroepen: 1", incl. isolatie, afsluitkraan & thermometer	<b>420,-</b>
	<b>80471</b> <b>Bufferlaadpomp 48-56 kW</b> Wilo Stratos Para 30/1-8 PWM, stekkerklaar, aansluiting pompgroep: 5/4", zonder isolatiemantel, incl. afsluitkraan & thermometer	<b>620,-</b>
	<b>80969</b> <b>SET bufferlaadgroep tot 82 kW</b> 2 stuks Wilo Stratos Para 30/1-9 PWM1, stekkerklaar, aansluiting pompgroepen: 5/4", incl. afsluitkraan, thermometer en kleine onderdelen	<b>900,-</b>
	<b>80970</b> <b>SET bufferlaadgroep 96-128 kW</b> 2 stuks Wilo Stratos Para 30/1-9 PWM1, stekkerklaar, aansluiting pompgroepen: 5/4", incl. afsluitkraan, thermometer en kleine onderdelen	<b>1.270,-</b>

# Hydraulische toebehoren

Art.Nr.	Omschrijving	Prijs
<b>Friswaterstation ÖkoFEN 25 l/min</b>		
 80724	<b>Friswaterstation Pellaqua</b> met kopergesoldeerde inox platenwarmtewisselaar, hoogrendementspomp, stromingsschakelaar, thermische regelaar, capaciteit 25 l per minuut. Alleen mogelijk in combinatie met Pellaqua. Max. 50°C uitgangstemperatuur mogelijk.	1.330,-
 80724V4A	<b>Friswaterstation Inox Pellaqua</b> met roestvrij stalen (inox) gesoldeerde platenwarmtewisselaar, hoogrendementspomp, stromingsschakelaar, thermische regelaar, capaciteit 25 l per minuut. Alleen mogelijk in combinatie met Pellaqua. Max. 50°C uitgangstemperatuur mogelijk.	2.520,-
 80725	<b>Aansluitset voor Friswaterstation Pellaqua voor directe montage van de verswatermodule FWM 25 op het Pellaqua buffervat, voor 1/2" geïsoleerde opslagaansluiting</b> voor directe montage van de verswatermodule FWM 25 op het Pellaqua buffervat, voor 1/2" geïsoleerde opslagaansluiting	290,-
 80725-1	<b>Circulatieset voor Pellaqua</b> bestaande uit: hoogefficiënte circulatiepomp, verbindingleiding samen met schroefverbinding; ter plaatse aan te sluiten. AANDACHT: enkel mogelijk in combinatie met friswaterstation	450,-
<b>Friswaterstation Nemux 41 l/min</b>		
 M1420041	<b>Friswatermodule Nemux 41</b> Elektronisch geregeld friswaterstation met 41 l/min tapdebiet met AF-AC / Ketelaanvoer: 10-45 ° C / 65 ° C, regelaar met temperatuurselectie en vele opties, gemonteerd en bedraad klaar voor gebruik, zeer efficiënte en toerengeregelde laadpomp, krachtige RVS platenwarmtewisselaar, RVS leidingwerk, koper gelast, incl. 3 afsluitkogelkranen, aansluitingen verwarmingszijde (primair) 1", aansluitingen drinkwaterzijde (secundair) 1", bevestigingsset voor wandmontage, H x B x D: 425 mm x 350 mm x 190 mm	2.500,-
 M1420081	<b>Aansluitset voor Nemux41 DN 20</b> , voor directe montage van friswaterstation Nemux 41 op het buffervat, voor 6/4" aansluitingen, geïsoleerd	198,-
 M1420022	<b>Circulatieset voor Nemux 41</b> Gebruiksklare, voorgemonteerde circulatie-eenheid voor circulatie van drinkwater voor aansluiting op het friswaterstation, aansluiting voor circulatieleiding Rp3/4", aansluiting voor koudwaterleiding G1", zeer efficiënte circulatiepomp inclusief aansluitkabel, 2 afsluitkranen ventielen, zwaartekrachtrem in de kogelkraan voor de pomp, voelershuls, temperatuursensor met aansluitkabel, lengte 362 mm	690,-
 M1420070	<b>Thermische voormengklep voor Nemux DN 25</b> , ter begrenzing van de aanvoertemperatuur aan de verwarmingszijde voor verhoogde bescherming tegen verkalking, aanbevolen voor kalkhoudend water en voor buffertemperaturen boven 65°C. Inclusief 3 draadfittingen R1 en terugslagklep. Door het verhoogde drukverlies reduceert het voormengventiel het nominale tapdebiet van het friswaterstation Nemux 41 tot 35 l/min. Niet te combineren met bufferaansluitset.	#N/A
<b>Toebehoren sanitair warm water</b>		
 80118-2	<b>Mengventiel set * 00</b>	280,-
 80120-1	<b>Mengventiel circulatie set * zonder mixer en zonder circulatiepomp</b>	96,-
 80123-1	<b>Mengventiel set inclusief circulatieset * met circulatieleiding aansluiting, zonder pomp</b>	330,-
 80124	<b>Circulatiepomp</b> vermogen 3-9W, instelbaar. Voor artikel 80120-1 en 80123-1	230,-
 80723	<b>Warmwater circulatieset Smart XS</b> bestaande uit een zeer efficiënte circulatiepomp, verbindingsleiding inclusief schroeffittingen; OPMERKINGEN: alleen mogelijk in combinatie met de Smart XS verswatermodule, CV-regelaar E1392A vereist	380,-

Art.Nr.	Omschrijving	Prijs
<b>Zonne toebehoren</b>		
	<b>80486 Zonnestation</b> Pomp Type zon 15/7, moet via PWM2-sigitaal toerentalgeregeld worden, regelventiel met KFE kraan, afstelbare anti-sifonklep, incl. thermometer, afsluitbekleding met debietweergave 2-16 l/min., incl. isolatie, 3/4" IG, aansluiting voor expansievat met vlakke dichtingen	760,-
	<b>80804 Zonnewarmtewisselaar voor Smart XS</b> voor zonne-installaties tot 6 m <sup>2</sup>	560,-
	<b>80966 Aansluitset Zon Smart XS</b> bestaat uit voorgebogen buizen voor Depart en Retour, incl. thermometer, afsluitkraan en bevestigingsmateriaal, geschikt voor zonnestation (Art. Nr.80486)	230,-
	<b>WVF 3-wegventiel met veerterugstelling 1"</b> Omschakelklep voor zonnewarmtewisselaar	160,-
<b>Expansievaten en toebehoren</b>		
	<b>80911 Expansievat 24l met muurbeugel</b> met aansluitset, kapventiel en muurbeugel	144,-
	<b>80909 Expansievat 50l</b> Expansievat 50 liter, incl. voet	144,-
	<b>80910 Expansievat 100l</b> Expansievat 100 liter, incl. voet	290,-
	<b>80365 Expansievat 150l</b> Expansievat 150l voor verwarming, incl. voeten	400,-
	<b>80871 Expansievat 24l met voet</b> Membraanexpansievat 24l met aansluitset, afsluitkraan en kappventiel	160,-
	<b>80366 Aansluitset / Onderhoudsset (kappventiel)</b> Verbinding van het expansievat	32,-
	<b>80121 Inox verbindingbuis voor Pellaqua</b> Inox buis met 2 x 6/4" buitendraad	210,-
	<b>80288 Pompenadapter</b> van 130mm 1" tot 180mm 6/4"	52,-
	<b>80913 Aansluitset voor expansievat</b> aansluitset met flexibel, kapventiel, enkel voor PE Smart XS	90,-
	<b>80808 Montageplaat voor Touch regelaar</b>	72,-
	<b>81015 Montageplaat voor 2de Touch regelaar</b>	62,-
	<b>M1450065 Voelerhulzen voor Pellaqua</b> bestaande uit 4 voelerhulzen met 1/2" buitendraad, lengte afgestemd op Pellaqua, voor de buffervoeler van de verwarmingsregelaar	68,-

# SmartPV

## Optimaal gebruik van eigen PV-installatie

### INTELLIGENTE REGELING VAN EIGEN VERBRUIK

Smart PV optimaliseert het eigen stroom verbruik door de traploze aansturing van een elektrische weerstand. Het houdt rekening met de verschillende bronnen (ook parallel) zoals PV-panelen en Stirling-motor.

### PV-OVERSCHOTBEHEER MET ÖKOFEN SMART PV \*enkel met Pelletronic Touch regelaar

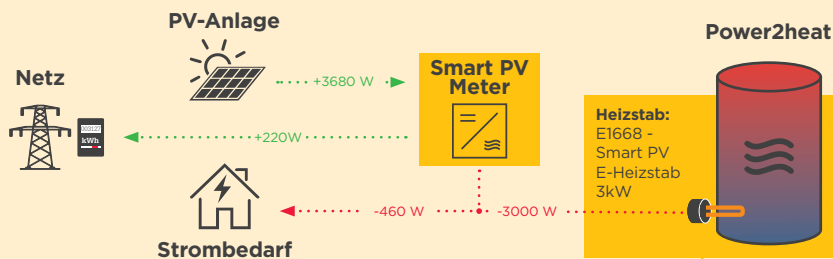

LET OP  
Andere  
korting!

Art.Nr.	Omschrijving	Prijs	RKL
 E1576	Smart PV Meter bidirectionele meter voor de registratie van het stroomverbruik, 80A 3-fasig, noodzakelijk voor Smart PV power2heat	610,-	9
 E1668	SmartPV elektrische weerstand 3kW 230V, 1-fase, 6/4", met RVS behuizing, inbouw lengte: 410mm, mogelijk voor alle boilers en buffervaten, inclusief vermogensregelaar en veiligheidsthermostaat.	470,-	9

Heizstab

### PV-OVERSCHOT BEHEER ZONDER VERMOGENSREGELAAR

Art.Nr.	Omschrijving	Prijs	RKL
 E1578	Smart PV elektrische weerstand 2kW 230V, 1-fase, 6/4", met inox behuizing, inbouw lengte: 320mm, mogelijk voor alle boilers en buffervaten	140,-	9
 E1661	Smart PV elektrische weerstand 4kW 400V, 3-fase, 6/4", met roestvrijstaalen behuizing. Opmerking: Inbouw lengte: 390mm, niet mogelijk met Smartlink aansluiting aan onderzijde	230,-	9
 E1662	Smart PV elektrische weerstand 6kW 400V, 3-fase, 6/4", met roestvrijstaalen behuizing, let op: inbouw lengte: 490mm, alleen mogelijk met Smart XS onderste aansluiting en Pellaqua buffervaten	250,-	9

### OVERZICHT

Artikelnr.	Vermogen	Inbouw lengte	Passend voor
E1668	3 kW	410mm	Smartlink (boven/onder) Smart XS (boven/onder) Pellaqua 600 - 2000l
E1578	2 kW	320mm	Smartlink (boven/onder) Smart XS (boven/onder) Pellaqua 600 - 2000l
E1661	4 kW	390mm	Smartlink (boven/onder) Smart XS (boven/onder) Pellaqua 600 - 2000l
E1662	6 kW	490mm	Smartlink (boven/onder) Smart XS (boven/onder) Pellaqua 600 - 2000l



# Pellesol Top









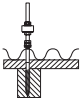

---

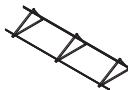
Premium-Zonnecollector

---











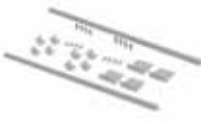

# Pellesol Top verticaal Premium opdak zonnecollectoren

COMFORT SOLARSETS PELLESOL TOP OPDAG VERTIKAAL			Stok- schroeven	Dakhaken	Vrijstaand - 45°	Set compenten		
						Expan- sievat	Antivries- KORRO- SUNIO	Verbindin- gen 18mm
Aantal collectoren Pellesol Top	Bruto m2	Montage						
2 	4,64	Parallel	2.230,- 27532	2.420,- 27530		AG- SOL25	1 x KORRO- SUNIO	86,-
		20 - 70°	2.540,- 27533	2.740,- 27531	2.540,- 27534			
3 	6,96	Parallel	3.080,- 27537	3.600,- 27535		AG- SOL25	2 x KORRO- SUNIO	86,-
		20 - 70°	3.800,- 27538	4.030,- 27536	3.770,- 27539			
4 	9,28	Parallel	4.080,- 27542	4.830,- 27540		AG- SOL40	2 x KORRO- SUNIO	148,-
		20 - 70°	5.090,- 27543	5.460,- 27541	4.940,- 27544			
5 	11,60	Parallel	5.010,- 27547	5.970,- 27545		AG- SOL40	2 x KORRO- SUNIO	148,-
		20 - 70°	5.960,- 27548	6.060,- 27546	6.080,- 27549			
6 	13,92	Parallel	6.690,- 27552	7.110,- 27550		AG- SOL60	3 x KORRO- SUNIO	200,-
		20 - 70°	7.520,- 27553	7.270,- 27551	7.400,- 27554			
7 	16,24	Parallel	7.070,- 27557	8.280,- 27555		AG- SOL60	3 x KORRO- SUNIO	200,-
		20 - 70°	8.790,- 27558	9.390,- 27556	8.530,- 27559			
8 	18,56	Parallel	8.770,- 27562	9.370,- 27560		AG- SOL60	3 x KORRO- SUNIO	200,-
		20 - 70°	9.910,- 27563	10.570,- 27561	9.610,- 27564			

## HINWEISE:

Hydraulische Trennung der Kollektorfelder bei mehr als 8 Kollektoren notwendig! (2x Aansluitset)

# Componenten Pellesol Top verticaal Premium opdak zonnecollectoren

	Art.Nr.	Omschrijving	Prijs per Stk.	RKL
	27500	<b>Vlakplaatcollector Pellesol Top vert.</b> Aluminiumkader, hoogselectief volplaatabsorber, gelast, 3,2 mm ijzerarm zonneglas, voor opdak- en vrijstaande montage Maten: H x B x T (mm) 1137 x 2037 x 80 Bruto-oppervlakte: 2,32 m2, absorber: 2,13 m2	830,-	7
	27501	<b>Basisbevestiging voor Pellesol Top</b> met One-Turn bevestiging	80,-	7
	27502	<b>Basisbevestiging voor Pellesol Top - 2 collectoren</b> met One-Turn bevestiging	186,-	7
	27503	<b>Verbindingsset voor Pellesol Top</b> 2 stuk	18,-	7
	27505	<b>Platdakhelling SET voor Pellesol Top verticaal</b>	100,-	7
	27506	<b>Veiligheidskruis SET voor Pellesol Top verticaal</b>	48,-	7
	27504	<b>Collector connector 18mm voor Pellesol Top</b>	16,-	7
	27507	<b>Bevestigingsset dakhaken</b> 2 stuks dakhaken met schroeven. Voorgemonteerd	94,-	7
	27508	<b>Bevestigingsset dakhaken helling 20 Gd</b> 2 stuks dakhaken met schroeven voorgemonteerd. incl. schroeven en dakbevestiging.	176,-	7
	27509	<b>Bevestigingsset Stokschoeven</b> 2 stuks stokschoeven met stokschoef adaptor	24,-	7
	27510	<b>Bevestigingsset Stokschoeven helling 20 Gd</b> 2 stuks stokschoeven met stokschoef adaptor. incl dakbevestiging.	108,-	7

**HINWEIS:** Dachhaken bzw. Stockschrauben in richtiger Anzahl bestellen! Das Set ist auf 900 - 940 mm Sparrenabstand ausgelegt. Matrix zur Bestellung von Rahmen und Rahmenbefestigungen bei abweichenden Sparrenabstand siehe Seite 74.

# Componenten Pellesol Top verticaal Premium opdak zonnecollectoren









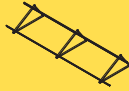

	Art.Nr.	Omschrijving	Prijs per Stk.	RKL
	27521	<b>Aansluitset 18mm Pellesol Top 1,5m</b> 2 stuks, incl. 1,5m flexibele buis met isolatie, collector aansluiting met klemkoppeling 18mm, 2de aansluiting met soepele leiding. OPMERKING: Aansluitsets moeten afzonderlijk besteld worden. (zie volgende artikel).	154,-	7
	27522	<b>Montage geribbelde buis SET DN16-KRV18mm</b> 2 stuks voor de directe aansluiting van de geribbelde buis DN 16 aan de collector	62,-	7
	27523	<b>Montage geribbelde buis SET DN20-KRV18mm</b> 2 stuks voor de directe aansluiting van de geribbelde buis DN 20 aan de collector	68,-	7
	27566	<b>Aansluitset koper 22mm</b> 2 stuks, voor de aansluiting van 22mm koperbuis aan de collector	34,-	7

## Matrix voor bestelling van kaders en kaderbevestigingen Pellesol Top verticaal

STANDMASSIGE ANZAHL, DIE MITGELIEFERT WIRD











Afstand tussen de dakspanten	Aantal collectoren	2 Stk	3 Stk	4 Stk	5 Stk	6 Stk	7 Stk	8 Stk
700 - 740 mm	inbegrepen nodige bevestigingen	4	5	7	9	10	12	14
	Comfort Zonneset: extra nodige bevestigingen	+1 extra gestel	+1 extra gestel	+1 extra gestel	+2 extra gestel	+2 extra gestel	+3 extra gestel	+3 extra gestel
750 - 790 mm	inbegrepen nodige bevestigingen	4	5	7	8	10	11	13
	Comfort Zonneset: extra nodige bevestigingen	+1 extra gestel	+1 extra gestel	+1 extra gestel	+1 extra gestel	+2 extra gestel	+2 extra gestel	+2 extra gestel
800 - 840 mm	inbegrepen nodige bevestigingen	3	5	6	8	9	11	12
	Comfort Zonneset: extra nodige bevestigingen	0	+1 extra gestel	0	+1 extra gestel	+1 extra gestel	+1 extra gestel	+1 extra gestel
850 - 890 mm	inbegrepen nodige bevestigingen	3	5	6	7	9	10	12
	Comfort Zonneset: extra nodige bevestigingen	0	+1 extra gestel	0	0	+1 extra gestel	0	+1 extra gestel
900 - 940 mm	inbegrepen nodige bevestigingen	3	4	6	7	8	10	11
	Comfort Zonneset: extra nodige bevestigingen	0	0	0	0	0	0	0
950 - 990 mm	inbegrepen nodige bevestigingen	3	4	5	7	8	9	11
	Comfort Zonneset: extra nodige bevestigingen	0	0	-1	0	0	0	0
1000 - 1040 mm	inbegrepen nodige bevestigingen	3	4	5	6	8	9	10
	Comfort Zonneset: extra nodige bevestigingen	0	0	-1	-1	0	-1	-1
1150 mm = aanbevolen afstand vrijstaande bevestiging.	inbegrepen nodige bevestigingen	3	4	5	6	7	8	9
	Comfort Zonneset: extra nodige bevestigingen	0	0	-1	-1	-1	-2	-2

# Pellesol Top Horizontal Premium opdak zonnecollectoren

COMFORT SOLARSETS PELLESOL OPDAK HORIZONTAL			Stok- schroeven	Dakhaken	Vrijstaand - 45°	Set compenten		
Aantal collectoren Pellesol Top	Bruto m <sup>2</sup>	Montage				Expan- sievat	Antiv- ries- KOR- RO- SUNIO	Verbindin- gen 18mm
2 	4,64	Parallel	2.400,- 27612	2.650,- 27610		AG- SOL25	1 x KOR- RO- SUNIO	86,-
		20 - 70°	2.740,- 27613	3.000,- 27611	2.740,- 27614			
3 	6,96	Parallel	3.720,- 27617	3.870,- 27615		AG- SOL25	2 x KOR- RO- SUNIO	86,-
		20 - 70°	4.020,- 27618	4.310,- 27616	3.990,- 27619			
4 	9,28	Parallel	4.770,- 27622	5.080,- 27620		AG- SOL40	2 x KOR- RO- SUNIO	148,-
		20 - 70°	5.260,- 27623	5.100,- 27621	5.240,- 27624			
5 	11,60	Parallel	5.860,- 27627	6.240,- 27625		AG- SOL40	2 x KOR- RO- SUNIO	148,-
		20 - 70°	6.440,- 27628	6.850,- 27626	6.630,- 27629			
6 	13,92	Parallel	7.150,- 27632	7.620,- 27630		AG- SOL60	3 x KOR- RO- SUNIO	200,-
		20 - 70°	7.800,- 27633	8.420,- 27631	7.150,- 27634			
7 	16,24	Parallel	7.900,- 27637	8.770,- 27635		AG- SOL60	3 x KOR- RO- SUNIO	200,-
		20 - 70°	8.230,- 27638	9.660,- 27636	8.640,- 27639			
8 	18,56	Parallel	9.370,- 27642	9.920,- 27640		AG- SOL60	3 x KOR- RO- SUNIO	200,-
		20 - 70°	9.300,- 27643	10.880,- 27641	10.200,- 27644			



**HINWEISE:** Hydraulische Trennung der Kollektorfelder bei mehr als 8 Kollektoren notwendig! (2x Aansluitset)

# Componenten Pellesol Top Horizontaal-Premium opdak zonnecollectoren











	Art.Nr.	Omschrijving	Prijs per Stk.	RKL
	27600	<b>Vlakplaatcollector Pellesol Top horiz.</b> Aluminiumkader, hoogselectief volplaatabsorber, gelast, 3,2 mm ijzerarm zonneglas, voor opdak- en vrijstaande montage Maten: H x B x T (mm) 1137 x 2037 x 80 Bruto-oppervlakte: 2,32 m <sup>2</sup> , absorber: 2,13 m <sup>2</sup>	810,-	7
	27601	<b>Basisbevestiging voor Pellesol Top met One-Turn bevestiging</b>	140,-	7
	27503	<b>Verbindingsset voor Pellesol Top</b> 2 stuk	18,-	7
	27602	<b>Set Platdakhelling voor Pellesol Top H.</b>	84,-	7
	27603	<b>Veiligheidskruis SET voor Pellesol H.</b>	52,-	7
	27504	<b>Collector connector 18mm voor Pellesol Top</b>	16,-	7
	27507	<b>Bevestigingsset dakhaken</b> 2 stuks dakhaken met schroeven. Voorgemonteerd	94,-	7
	27604	<b>Bevestigingsset dakhaken helling 20 Gd</b> 2 stuks dakhaken met schroeven voorgemonteerd. incl. schroeven en dakbevestiging.	164,-	7
	27509	<b>Bevestigingsset Stokschroeven</b> 2 stuks stokschroeven met stokschroef adaptor	24,-	7
	27605	<b>Bevestigingsset Stokschroeven helling 20 Gd</b> 2 stuks stokschroeven met stokschroef adaptor. incl dakbevestiging.	94,-	7

**OPMERKING** voor sets: Voor de bevestiging van 2 - 5 collectoren zijn per collector 1 en per installatie 2 bevestigingssets inbegrepen. Van 6 - 8 collectoren worden per collector 1 en per installatie 3 extra bevestigingssets GELEVERD.

## Componenten Pellesol Top Horizontaal

	Art.Nr.	Omschrijving	Prijs per Stk.	RKL
	27521	<b>Aansluitset 18mm Pellesol Top 1,5m</b> 2 stuks, incl. 1,5m flexibele buis met isolatie, collectoraansluiting met klemkoppeling 18mm, 2de aansluiting met soepele leiding. OPMERKING: Aansluitsets moeten afzonderlijk besteld worden. (zie volgende artikel).	154,-	7
	27522	<b>Montage geribbelde buis SET DN16-KRV18mm</b> 2 stuks voor de directe aansluiting van de geribbelde buis DN 16 aan de collector	62,-	7
	27523	<b>Montage geribbelde buis SET DN20-KRV18mm</b> 2 stuks voor de directe aansluiting van de geribbelde buis DN 20 aan de collector	68,-	7
	27566	<b>Aansluitset koper 22mm</b> 2 stuks, voor de aansluiting van 22mm koperbuis aan de collector	34,-	7

# Toebehoren Pellesol Top

Art.Nr.	Omschrijving	Varianten	Prijs per Stk	RKL																				
	<b>INOX1610</b>	<b>Edelstahlwellrohr Ringrol DN20 15m</b>																						
	<b>INOX1615</b>	splitsbare snelverbindingssysteem voor zonne-installaties;	10 m, 1 Stük	<b>410,-</b>																				
	<b>INOX2010</b>	inox-buis (1.4404) met geslotencellige rubber (FCKW-vrij)	15 m, 1 Stük	<b>610,-</b>																				
	<b>INOX2015</b>	voor binnen- en buitengebruik. Met voor- en terugloopmarkering incl. voelkabel en zwarte PE beschermingsfolie; Temperatuurbereik 125°C, kortstondig 175°C;	10 m, 1 Stük 15 m, 1 Stük	<b>510,-</b> <b>750,-</b>																				
				7																				
		<table border="1"> <thead> <tr> <th colspan="5">Maxi. Kollektorfläche, die an INOX... angeschlossen werden kann</th> </tr> <tr> <th></th> <th colspan="2">DN16</th> <th colspan="2">DN20</th> </tr> <tr> <th>Länge</th> <th>10 m</th> <th>15 m</th> <th>10 m</th> <th>15m</th> </tr> </thead> <tbody> <tr> <td>Kollektorfl.</td> <td>11,9 m²</td> <td>9,52 m²</td> <td>16,7 m²</td> <td>14,28 m²</td> </tr> </tbody> </table>		Maxi. Kollektorfläche, die an INOX... angeschlossen werden kann						DN16		DN20		Länge	10 m	15 m	10 m	15m	Kollektorfl.	11,9 m²	9,52 m²	16,7 m²	14,28 m²	
Maxi. Kollektorfläche, die an INOX... angeschlossen werden kann																								
	DN16		DN20																					
Länge	10 m	15 m	10 m	15m																				
Kollektorfl.	11,9 m²	9,52 m²	16,7 m²	14,28 m²																				
	<b>CONEX1634</b>	<b>Verbinding INOX DN16 x 3/4" buitendraad</b>		<b>10,-</b>	7																			
	<b>CONEX2034</b>	DN 20 x 3/4" AG		<b>16,-</b>	7																			
	<b>CONIN1634</b>	DN 16 x 3/4" IG		<b>6,-</b>	7																			
	<b>CONIN2034</b>	DN 20 x 3/4" IG		<b>14,-</b>	7																			
	<b>CON1616</b>	<b>Wellrohrverbindung</b> DN 16 x DN 16		<b>16,-</b>	7																			
	<b>CON2020</b>	DN 20 x DN 20		<b>20,-</b>	7																			
	<b>CON1622</b>	DN 16 x DN 22		<b>16,-</b>	7																			
	<b>CON2022</b>	DN 20 x DN 22		<b>22,-</b>	7																			
	<b>CLAMP16</b>	<b>Wandschelle INOX DN16</b>	DN 16	<b>38,-</b>	7																			
	<b>CLAMP20</b>	Set van 4 ovale klemmen met ophangschroef M8x80 en plug S10 voor RVS ribbelbuis, Er zijn ongeveer 4 klemmen per 5 m nodig	DN20	<b>30,-</b>																				

## Overzicht aansluitingen

### Pellesol Top opdak horizontaal - verticaal

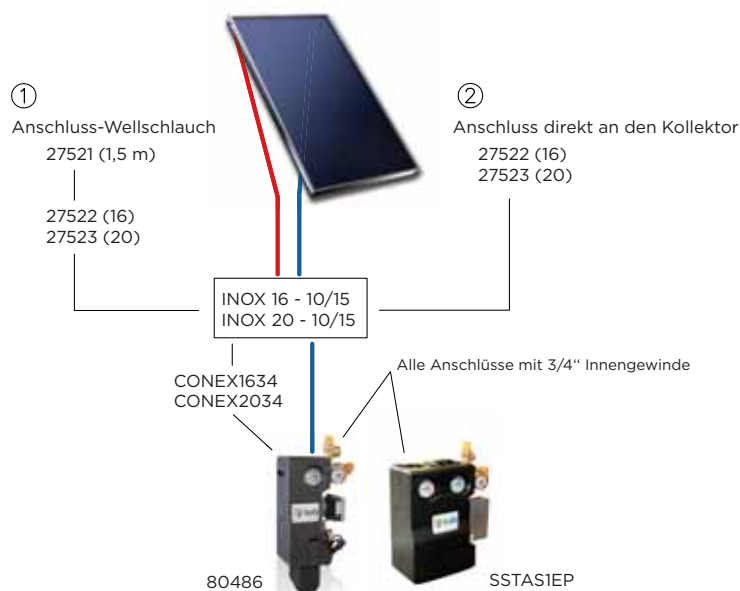

# Toebehoren Pellesol Top

	Art.Nr.	Omschrijving	Varianten	Prijs per Stk.	RKL
	AGSOL25 AGSOL40	<b>Expansievat 25l voor zon, wandmontage</b> <b>Expansievat 40l voor zon, wandmontage</b> Membraanexpansievat voor zonne-installatie volgens DIN 4757 met propyleenglycolbestendig wisselmembran met typegoedkeuring, voordruk 2,5 bar; max. betr. overdruk 6 bar; max.betr. temp. 99°C; Bevestiging AGSOLFIX niet inbegrepen	25 l 40 l	148,-	7
	AGSOLFIX	<b>Bevestiging expansievat</b> Bevestigings- en aansluitset voor zonne-expansievat met 1m flexibele inox buis, servicekoppeling en wandhouder	2K Basis	78,-	7
	AGSOL60 AGSOL80	<b>Expansievat 60l voor zon met voet</b> <b>Expansievat 80l voor zon met voet</b> Membraanexpansievat voor zonne-installatie volgens DIN 4757 met propyleenglycolbestendig wisselmembran met typegoedkeuring, voordruk 2,5 bar; max. betr. overdruk 6 bar; max.betr. temp. 99°C; Bevestiging AGSOLFIX niet inbegrepen	60 l 80 l	200,- 260,-	7
	27110	<b>Meet- en opbrengstset</b> incl. debietmeter en voelers voor Pelletronic Touch		260,-	7
	80486	<b>Zonnestation</b> Pomp Type zon 15/7, moet via PWM2-sigitaal toerentalgeregeld worden, regelventiel met KFE kraan, afstelbare anti-sifonklep, incl. thermometer, afsluitbekleding met debietweergave 2-16 l/min., incl. isolatie, 3/4" IG, aansluiting voor expansievat met vlakke dichtingen		760,-	4
	SSTAS1EP	<b>Zonnestation voor wandmontage</b> Montageklaar regelstation (geen zonneregelaar) met circulatiepomp Solar 15-65, lengte 130mm, reeds bekabeld, strangregelventiel met KFE kraan, wandbevestiging voor expansievat incl. flexibele buis en MAG koppeling, afstelbare anti-sifonklep, geïntegreerde thermometer in multifunctionele afsluitbekleding met debietweergave 2-16 l/min., isolatie uit EPP met pat. lipdichting, ontluichtingsbuis, 18mm klemringaansluiting en overgangsstuk van klemringschroefverbinding op 3/4" expansievat vlakdichtend, getest op functie en druk, 1 stuk.		800,-	7
	KORRO-SUN10	<b>Antivries</b> Anti-vries en anti-corrosieconcentraat op basis van propyleenglycol voor zonne- en verwarmingsinstallaties, biologisch afbreekbaar, kleurloos, 10 kg vat, 43% KorroSun, bescherming tot -25°C		148,-	7
	27129	<b>Zonnedebietregelaar</b> Voor inbouw in terugloop zon, geschikt voor propyleenglycol, max. werkingstemp. 130°, 1,5 - 6 lt/min (90 - 360 lt/h) of 4 - 16 lt/min (240 - 960 lt/h)	1,5 - 16 lt/min	150,-	7





Enkel geldig in België

# ÖkoFEN Service voor de installateur

## Tarieven montagehulp

Art.Nr.	Omschrijving	Prijs	RKL
	<b>Binnenbrengen en montagehulp - 1 ÖkoFEN techniek</b> <b>(Pellematic, Condens en Compact)</b> Met hulp van installateur of eindklant		
6000151	<u>Omschrijving montage ÖkoFEN Pellematic 10-32 KW:</u> <ul style="list-style-type: none"><li>• Pelletketel in het technische ruimte plaatsen</li><li>• zonder KGT / zonder buffervat of boiler</li></ul>	598,-	0
	<b>Binnen brengen en montagehulp - 2 ÖkoFEN techniek</b> <b>(Pellematic 36-56kW, SmartXS)</b> Twee extra personen moeten door de installateur worden voorzien bij het binnenbrengen van de ketel.		
6000152	<u>Omschrijving montage ÖkoFEN Pellematic Maxi:</u> <ul style="list-style-type: none"><li>• Pelletketel in het technische ruimte plaatsen</li><li>• zonder KGT / zonder buffervat of boiler</li></ul>	820,-	0
	<b>Montage van de KGT textielsilo - 1 ÖkoFEN techniek</b> Met hulp van installateur of eindklant		
6000502	<u>Omschrijving montage ÖkoFEN KGT textielsilo:</u> <ul style="list-style-type: none"><li>• Binnenbrengen van de materialen</li><li>• Opbouw van de textielsilo</li><li>• Plaatsen zuigleidingen in regie (afhankelijk van de situatie)</li><li>• <b>Enkel in combinatie met een ÖkoFEN pelletketelmontagehulp</b></li></ul>	157,-	0
	<b>Montage van de KGT textielsilo Outdoor - 2 ÖkoFEN techniek</b>		
6000502A	<u>Omschrijving montage ÖkoFEN KGT textielsilo Outdoor:</u> <ul style="list-style-type: none"><li>• Opbouw van de vloerconstructie op het buitenterrein (al ter plaatse voorbereid volgens montage-instructies)</li><li>• Montage van de textielsilo</li><li>• Opbouw van de constructie met waterdichte hoes</li><li>• Plaatsen zuigleidingen in regie (afhankelijk van de situatie)</li></ul>	799,-	0
	<b>Montage van Pellaqua buffervat / Smartlink / boiler - 1 ÖkoFEN techniek</b> Hulp van installateur of eindklant		
6000504	<u>Omschrijving montage ÖkoFEN buffervat / Smartlink / boiler:</u> <ul style="list-style-type: none"><li>• Binnenbrengen van buffervat / Smartlink / boiler</li><li>• <b>Enkel in combinatie met een ÖkoFEN pelletketelmontagehulp</b> (6000151 of 6000152)</li></ul>	110,-	0

**Een goede voorbereiding is noodzakelijk.  
Neem tijdig contact op zodat we de montagehulp goed kunnen voorbereiden en inplannen.**

Met deze prijslijst verliezen alle voorgaande prijslijsten hun geldigheid.

Alle prijzen in deze prijslijst zijn exclusief BTW. Eventuele drukfouten of wijzigingen van welke aard dan ook die in de tussentijd zijn opgetreden, geven geen recht op claims.

RKL : kortingsklasse

# Tarieven inbedrijfname

Art.Nr.	Omschrijving	Prijs	RKL
	<b>Inbedrijfname en opleiding eindklant (ÖkoFEN-Pelletketel 10 - 64 kW)</b>		
6000121	<u>Omschrijving inbedrijfsname ÖkoFEN Pellematic:</u> <ul style="list-style-type: none"><li>• Controleren van de elektrische aansluitingen</li><li>• Functionele controle van de pompen en mixers</li><li>• Functionele controle van alle systeemonderdelen</li><li>• Parametrering volgens de wensen van de klant</li><li>• Info en uitleg over de regeling en ketel aan de eindklant</li></ul> <p><b>Installatie moet hydraulisch en elektrisch afgewerkt zijn.</b></p>	350,-	0
	<b>Inbedrijfname en opleiding eindklant (ÖkoFEN Cascade-installatie)</b>		
6000126	<u>Omschrijving inbedrijfsname ÖkoFEN Pellematic:</u> <ul style="list-style-type: none"><li>• Controleren van de elektrische aansluitingen</li><li>• Functionele controle van de pompen en mixers</li><li>• Functionele controle van alle systeemonderdelen</li><li>• Parametrering volgens de wensen van de klant</li><li>• Info en uitleg over de regeling en ketel aan de eindklant</li></ul> <p><b>Installatie moet hydraulisch en elektrisch afgewerkt zijn.</b></p>	Op aanvraag	0

## Diensten

Art.Nr.	Omschrijving	Prijs	RKL
6000153	<b>Werkuren *</b> Facturering van werkuren op basis van effectieve prestaties	90,- / h.	0
6000154	<b>Voorrijkost *</b> Inbegrepen in montagehulp	115,-	0

\* Prijswijzigingen zoals index-aanpassingen voorbehouden

## Onderhoud

Art.Nr.	Omschrijving	Prijs	RKL
60201920	<b>Onderhoud 8-32kW, Pellematic Classic, Compact</b> incl. voorrijkost, excl. eventuele wisselstukken	250,-	0
60201922	<b>Onderhoud 8-32kW met condensstechnologie</b> incl. voorrijkost, excl. eventuele wisselstukken	250,-	0
60201924	<b>Onderhoud 36-56kW, Pellematic Maxi</b> incl. voorrijkost, excl. eventuele wisselstukken	350,-	0
60201926	<b>Onderhoud 36-56kW, Pellematic Maxi Condens</b> incl. voorrijkost, excl. eventuele wisselstukken	350,-	0

# Speciale garantievoorwaarden voor Pelletketels met condensatietechniek

**PELLEMATIC CONDENS, PELLEMATIC SMART XS, PELLEMATIC MIT BWT**

**LET OP** Garantieclaims kunnen alleen worden ingediend als aan de volgende bedrijfsvoorwaarden is voldaan:

**Uitvoering van de schoorsteen en de verbindingstuk:** De afmetingen en het ontwerp van het rookkanaal zijn zeer belangrijk. Het rookkanaal moet een veilige afvoer van de rookgassen in alle bedrijfstoestanden van de ketel waarborgen. Lage rookgastemperaturen leiden tot condensatie. Daarom moet een vochtbestendige schoorsteen van roestvrij staal of keramiek worden gebruikt. Schoorstenen van kunststof zijn over het algemeen niet toegestaan voor pelletverwarmingssystemen. Een bestaande schoorsteen die niet vochtbestendig is, moet dienovereenkomstig worden gerenoveerd. De verbindingspijp (schoorsteenpijp) moet van roestvrij staal zijn. De aansluitingen moeten dicht zijn om te voorkomen dat condensatie kan ontsnappen. De verbindingspijp en de schoorsteen moeten een diameter van ten minste 130 mm hebben, T-400 roetbrandwerend zijn en ten minste 20 Pascal overdruk dicht. De diameter van het rookkanaal moet worden gekozen op basis van een rookkanaalberekening volgens EN 13 384-1. De hoeveelheid rookgas die de schoorsteen afvoert, beperkt de maximale capaciteit van de pelletketel

**Ruimtelucht onafhankelijke werking** Bij een ruimteluchtonafhankelijke werking moet de verbrandingslucht via een aparte leiding van buiten worden aangevoerd. LAS operatie is niet toegestaan.

**Inbedrijfsname:** De inbedrijfstelling moet worden uitgevoerd door de klantenservice van ÖkoFEN of door een door ÖkoFEN erkende installateur.

**Condensafvoer:** Ook als de installatie in niet-condenserende modus werkt, is een condensafvoer verplicht!

De condensleiding moet condensbestendig zijn en de diameter moet ten minste DN50 zijn.

De condensleiding moet op een vrije helling worden gelegd. Indien dit niet mogelijk is, moet een geschikte vuilwateropvoerinstallatie met een condensaatbestendige pomp worden gebruikt.

**Koudwater aansluiting:** De warmtewisselaar wordt mechanisch en met water gereinigd. Daarom is een koudwateraansluiting van ten minste ½" vereist. Zelfs als het systeem in niet-condenserende modus werkt.

**Verdere opmerkingen:** Planning handleiding en installatie instructies

Pelletketels met Condensatietechnologie kunnen in principe worden gebruikt in de condensatiemodus (condensatie) of in de NIET condensatie. Het maximale rendement kan alleen worden bereikt als de retourtemperatuur lager is dan 35°C.

# Pellematic Condens\_e

## VEREISTEN EN NOTITIES VOOR DE INSTALLATIES

### Condens\_e

- **Voor de inbouw van de Condens-e is een minimum plafondhoogte nodig van 218cm.**  
Deze hoogte is nodig om de Stirlingmotor in en uit te bouwen voor onderhoudswerkzaamheden. De minimum hoogte is ook nodig in de onmiddellijke omgeving van de ketel aangezien de motor voor het onderhoud weg gezwenkt moet kunnen worden.
- In combinatie met de Condens-e is een buffervat nodig van minstens 800 liter.  
Wordt er gekozen voor een net-onafhankelijk systeem dan moet het buffer minstens 1000liter groot zijn.

### Algemeen

- Over het algemeen is de Pellematic Condens\_e geschikt voor gebruik met een verwarmingsbelasting van 10 tot 16 kW. Dit capaciteitsbereik is zinvol in het gebruik, omdat ook hier in de overgangperiode of bij een lagere warmtevraag redelijke looptijden van de installatie kunnen worden gerealiseerd. Het elektrisch nominaal vermogen van de Stirlingmotor is 600 W. Het piekvermogen van dit elektriciteitsopwekkende pelletverwarmingssysteem is 16 kW thermisch en 0,8 kW elektrisch.
- De Pellematic Condens\_e heeft een automatisch, mechanisch reinigungsapparaat voor de Stirling verwarmingskop. Meer informatie over reiniging vindt u in de aanvullende instructies voor de Condens\_e.
- Bij het maken van het hydraulische concept voor het totale verwarmingssysteem moet ÖkoFEN worden betrokken om ervoor te zorgen dat de Condens\_e hydraulisch optimaal wordt geïntegreerd. Hoe lager de retourtemperatuur van het systeem, hoe hoger het rendement van de Stirlingmotor. **Bedrijf bij retourtemperaturen boven 45 °C is niet mogelijk.** In dit verband wordt een lagetemperatuurverwarmingssysteem (vloerverwarming of wandverwarming) aanbevolen. Voor dit doel is het noodzakelijk om de ingevulde checklist voor elektriciteitsopwekkende pelletverwarming voor elk gepland systeem naar het ÖkoFEN-hoofdkwartier te sturen voordat het systeem wordt geïmplementeerd. Het geplande systeem wordt op basis van deze checklist geëvalueerd en goedgekeurd voor implementatie door ÖkoFEN met het verstrekken van planningsinformatie.
- Een koude retourstroom voor het gehele systeem is belangrijk voor het rendement van de Stirlingmotor, aangezien deze verwarmingsretour nodig is voor de koeling. Deze koeling moet gedurende de gehele looptijd van de Condens\_e worden gehandhaafd. Bij grote zonneboilers (collectoroppervlak groter dan 10 m<sup>2</sup>) is het raadzaam om in het totale systeem een buffertank groter dan 600 liter aan te brengen.
- Een online verbinding (netwerkkabel in de stookruimte en een vaste internetverbinding) is een basisvereiste voor de implementatie van een systeem, aangezien het systeem op afstand wordt bewaakt en de geregistreerde gegevens nodig zijn voor verdere ervaring. Daarnaast kan bij een storing ook online onderhoud op afstand of diagnose op afstand worden uitgevoerd. Bevindingen en veldrapporten uit deze records kunnen door ÖkoFEN onder andere op de projectwebsite [www.okofen-e.com](http://www.okofen-e.com) voor het publiek toegankelijk worden gemaakt.
- De Condens\_e is een elektriciteitsopwekkende pelletverwarming, d.w.z. warmte en elektriciteit worden tegelijkertijd opgewekt. Als de Stirlingmotor problemen of storingen blijft houden, moet de Stirlingmotor uit de ketel worden gehaald en moet het systeem worden omgezet naar de verwarmingsmodus. Het zuivere verwarmingsbedrijf van de ketel is pas mogelijk na deze ombouwmaatregel. Deze ombouw kan alleen worden uitgevoerd door geschoolde specialisten.
- In vergelijking met een standaardketel zijn bij een elektriciteitsproductiesysteem langere doorlooptijden te verwachten voordat een systeem kan worden gerealiseerd. Reden hiervoor is dat onder meer aanvragen voor verlening van een netmeetpunt of teruglevering etc. moeten worden ingediend bij energieleveranciers. Ook voor deze formaliteiten dient voldoende projectdoorlooptijd te worden voorzien. Richtwaarde vanaf ontvangst van de bestelling voor het systeem bij ÖkoFEN tot inbedrijfstelling is minimaal 6 weken.
- Alle elektrische installatiewerkzaamheden moeten worden uitgevoerd door een erkend elektriciteitsbedrijf. Alle aanvragen met betrekking tot de teruglevering of het parallelbedrijf van de Stirlingmotor met het openbare elektriciteitsnet moeten door dit elektriciteitsbedrijf worden ingediend.
- In overleg met ÖkoFEN moet een opstartdatum voor acceptatie door het energiebedrijf of eerste inbedrijfstelling van de ketel worden overeengekomen.
- Bij de Condens\_e moet een onderhoudscontract worden uitgevoerd en ondertekend door de eindklant voordat het systeem in gebruik wordt genomen. Een onderhoudsinterval ten laatste om de 2.000 bedrijfsuren is hier verplicht.
- Alle stroom-producerende installaties van ÖkoFEN zijn verplicht een onderhoudscontract te ondertekenen bij de indienstelling. Het onderhoud moet alle 2000 bedrijfsuren plaats vinden en in sommige gevallen om de 1000 uren.

## Bestelling en na-bestelling

- Bij de bestelling is eerst en vooral de gewone bestelling nodig van ketel, opslag en alle toebehoren.
- Bijkomend moet het “e-ready” pakket besteld worden om – onmiddellijk of achteraf – de Stirlingmotor te kunnen monteren. Enkel zo wordt gegarandeerd dat de Stirlingmotor daadwerkelijk gemonteerd kan worden en dat de hydraulische aansluitingen voorzien zijn.
- Het “e-ready” pakket kan momenteel enkel aangeboden worden bij ketels met een vermogen van maximaal 14kW. Voor hogere vermogens is er geen pakket voorhanden.
- Voor oudere ketels (Condens of Smart) die voorzien wensen te worden van een Stirlingmodule wordt door ÖkoFEN nagegaan of een inbouw van een Stirling mogelijk is. Indien de inbouw mogelijk is, wordt bepaald welke onderdelen extra nodig zijn en wordt een individuele offerte gemaakt.

## Bijkomende voorwaarden

- Minimum buffervat van 1000 liter is noodzakelijk
- Momenteel zijn alle componenten getest en goedgekeurd van Fronius en dit zowel wat de omvormer als de batterijen betreft. Wenst de klant met componenten te werken van andere fabrikanten, dan is dit voor te leggen aan ÖkoFEN.
- Om off-grid te kunnen werken biedt ÖkoFEN een batterijpack aan van 12kWh (Fronius) die moet aangevuld worden met zonnepanelen (circa 5kWp). Bovendien is de Fronius Smartmeter noodzakelijk.  
**Off-grid betekent in dit geval dat het elektriciteitsnet als back-up gebruikt wordt. Een netaansluiting is (voorlopig) noodzakelijk.**
- Bij off-grid toepassingen zijn met volgende maximale waarden rekening te houden (Fronius Symo Hybrid 5.0-3-S)
  - Maximum nominaal vermogen : 5100W
  - Maximaal vermogen per fase : 2080W
  - Maximale stroom : 25A
  - Omschakeltijd : <60s
- Met de batterij kan in normale omstandigheden minimum één dag zonder PV of  $\mu$ WKK opbrengst gewerkt worden. Wil men de  $\mu$ WKK zonder dat er warmtebehoefte is toch gebruiken, dan moet er ergens warmte “afgeblazen” worden. Is de batterij voor 100% geladen, dan kan de  $\mu$ WKK niet meer functioneren. Omdat de warmte en elektriciteitsproductie gekoppeld zijn, kan dit op zonnige winterdagen tot situaties leiden dat de batterij geladen is en daardoor de verwarming stopt.  
Om dergelijke situaties te vermijden is een Smart PV-module (zie prijslijst) en een elektrische weerstand (van minimum 2kW) in het buffer noodzakelijk. Door deze combinatie wordt stroom omgezet in warmte.

\* Waardes met betrekking tot de onderste calorische waarde van de brandstof, bepaald bij continue vollast in ideale werking bij testen volgens EN303-5.

Praktische waarden en seizoensgebonden rendementen kunnen afwijken als gevolg van lokale omstandigheden, brandstofeigenschappen, fabricagetoleranties en individuele bedrijfsmodi. De gegevens hebben geen betrekking op individuele producten, maar dienen alleen ter vergelijking tussen de verschillende keteltypes.

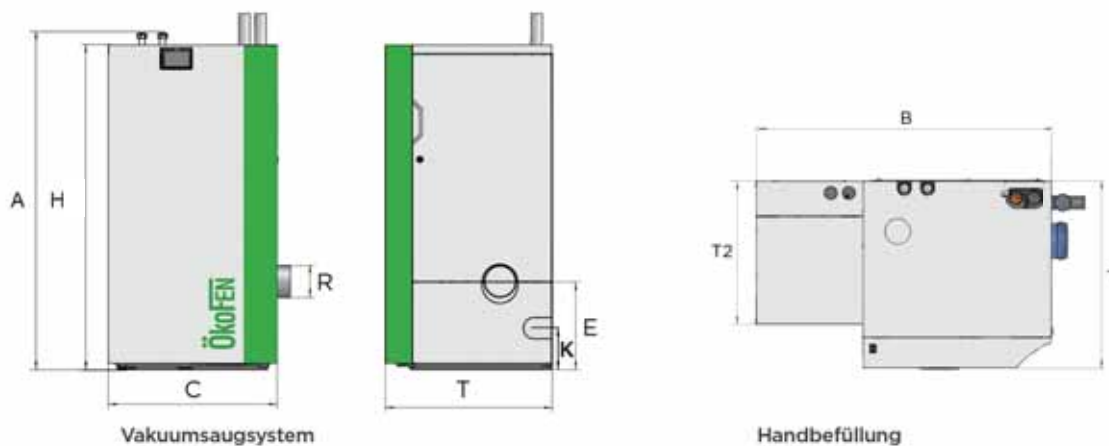

## Technische gegevens PELLEMATIC CONDENS 10-18 kW met ZeroFlame®

Bezeichnung							
Nominaal vermogen		kW	10	12	14	16	18
Deellast		kW	3	4	5		
Energieeffizienzklasse			A++				
Energieeffizienzindex (EEI)			132	133			
Brennstoffwärmevermogen Nennlast Klasse		kW	9,6	11,4	13,2	15,0	16,8
Wirkungsgrad bij Nennwärmevermogen*		%	104,7	104,0	103,4	102,7	102,0
Raumheizingsjahrenutzungsgrad (ns)		ns	90				

## Technische gegevens PELLEMATIC CONDENS 10-18 kW

Omschrijving							
Nominaal vermogen		kW	10	12	14	16	18
Deellast		kW	3	4	5		
Label condens			A++				
EEI waarde - condens			130	131			
Ketelrendement*		%	107,6				
Keteltemperatuur		°C	28 - 85				
Watercapaciteit		l	72				
Voorloop- /Terugloopaansluiting		„	1" IG				
Max. werkdruk Ketel		Bar	3				
Benodigde onderdruk nominaal vermogen/deelast		mBar	0				
Beschikbare onderdruk van de ventilator		mBar	0,05				
Rookgastemperatuur nominaal vermogen condens		°C	40-80				
Rookgastemperatuur deelast condens		°C	40-80				
Rookgasdebiet nominaal verm. condens		kg/h	18.9	21.9	24.8	27.8	30.7
Rookgasdebiet deelast condens		kg/h	5.7	6.8	8	9.1	10.3
Rookgastemperatuur nominaal vermogen nietcondens		°C	60-90				
Rookgastemperatuur deelast niet-condens		°C	60-90				
Rookgasdebiet nominaal vermogen niet-condens		kg/h	18.8	23.3	27.8	31.8	35.3
Rookgasdebiet deelast niet-condens		kg/h	6.8	7.6	8.3	9.2	10.3
Diameter rookgaspijp (bij de ketel)	R	mm	132mm (innen)				
Rookgaskanaal - Aansluithoogte	E	mm	377				
Condensafvoer - Aansluithoogte	K	mm	175				
Schoorsteendiameter		mm	min. 130mm Volgens schouwberekening				
Schoorsteenuitvoering			Geschikt voor condensatie - vaste brandstoffen - onderdrukwerking (N1), slechts drukdicht bij 0,2 mbar				
Verbindingsleiding			Roestvrij stalen uitvoering, condensaatdicht, vocht- en corrosiebestendig, min. 20 Pascal overdrukdicht				
Breedte - Ketel	C	mm	732				
Breedte-Totaal (incl. mini-silo voor handmatig vullen)	D	mm	1143				
Hoogte - Ketel	H2	mm	1425				
Hoogte - Vuleenheid geopend (handbevulling)		mm	1840				
Diepte - Totaal	T	mm	724				
Inbrengmaat		mm	670				
Voorloop- /Terugloopaansluithoogte	A	mm	1467				
Ketelgewicht verpakt op de pallet met houten fram		kg	338				
Ketel volledig uitgerust, niet verpakt, zonder water		kg	294				
Pelletsinhoud tussenvoorraad		kg	180				
Aansluitwaarde			230VAC / 50Hz / 16A / 1760W				
Warmte-isolatie		W/mK	0,035				
Onderhoud			1 x per jaar of na 7 ton pellets				

Technische wijzigingen voorbehouden

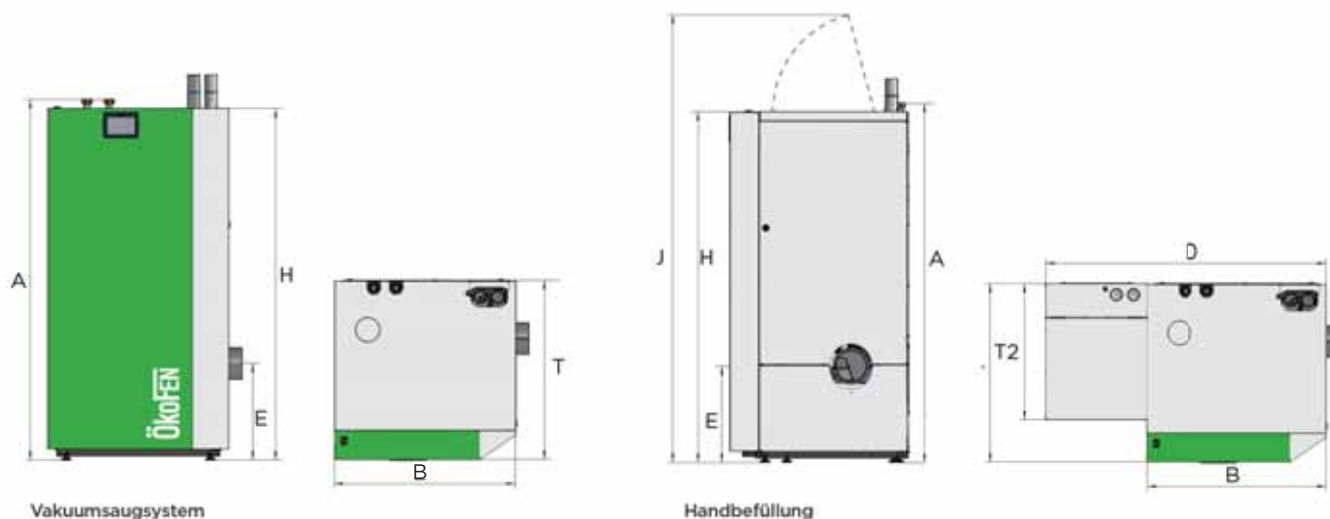

## Technische gegevens PELLEOMATIC COMPACT 10-18 kW met ZeroFlame®

Bezeichnung							
Abgegebene Nutzwärme bei NennwärmeVer-mogen Pn	kW	10	12	14	16	18	
Abgegebene Nutzwärme bei 30 % der NennwärmeVer-mogen Pp	kW	3	4		5		
Energieeffizienzklasse		A+					
Energieeffizienzindex (EEI)		120					
BrennstoffwärmeVer-mogen Nennlast Con-dens	kW	10,6	12,3	13,9	15,6	17,2	
Wirkungsgrad bei NennwärmeVer-mogen*	%	96,8	97,0	97,1	97,3	97,4	
Raumheizungsjahresnutzungsgrad (ηs)	ηs	81		82			

## Technische gegevens PELLEOMATIC COMPACT 10-18 kW

Omschrijving							
Nominaal vermogen		kW	10	12	14	16	18
Deellast		kW	3	4		5	
Label condens			A+				
EEI waarde - condens			123				
Rendement*		%	97,6				
Keteltemperatuur		°C	60-90				
Watercapaciteit		l	69				
Voorloop- /Terugloopaansluiting		"	1" IG				
Max. werkdruk Ketel		Bar	3				
Benodigde onderdruk nominaal vermogen/deelast		mBar	0,01				
Rookgastemperatuur nominaal vermogen nietcondens		°C	55-140				
Rookgastemperatuur deellast niet-condens		°C	55-140				
Rookgasdebiet nominaal vermogen niet-condens		kg/h	18,8	23,3	27,8	31,8	35,3
Rookgasdebiet deellast niet-condens		kg/h	6,8	7,6	8,3	9,2	10,3
Diameter rookgaspijp (bij de ketel)	R	mm	129 (außen)				
Rookgaskanaal - Aansluithoogte	E	mm	392 (inkl. Stellfüße)				
Schoorsteendiameter		mm	Volgens schouwberekening				
Schoorsteenuitvoering			Volgens schouwberekening				
Breedte - Ketel	C	mm	732				
Breedte-Totaal (incl. mini-silo voor handmatig vullen)	D	mm	1143				
Hoogte - Ketel	H2	mm	1425				
Hoogte - Vuleenheid geopend (handbevulling)	J	mm	1840				
Diepte - Totaal	T	mm	724				
Inbrengmaat		mm	670				
Voorloop- /Terugloopaansluithoogte	A	mm	1467				
Ketelgewicht verpakt op de pallet met houten fram		kg	338				
Ketel volledig uitgerust, niet verpakt,zonder water		kg	294				
Pelletsinhoud tussenvoorraad		kg	180				
Aansluitwaarde			230VAC / 50Hz / 16A / 1760W				
Warmte-isolatie		W/mK	0,035				
Onderhoud			1 x per jaar of na 7 ton pellets				

\* Waardes met betrekking tot de onderste calorische waarde van de brandstof, bepaald bij continue vollast in ideale werking bij testen volgens EN303-5.

Praktische waarden en seizoensgebonden rendementen kunnen afwijken als gevolg van lokale omstandigheden, brandstofeigenschappen, fabricagetoleranties en individuele bedrijfsmodi. De gegevens hebben geen betrekking op individuele producten, maar dienen alleen ter vergelijking tussen de verschillende keteltypes.



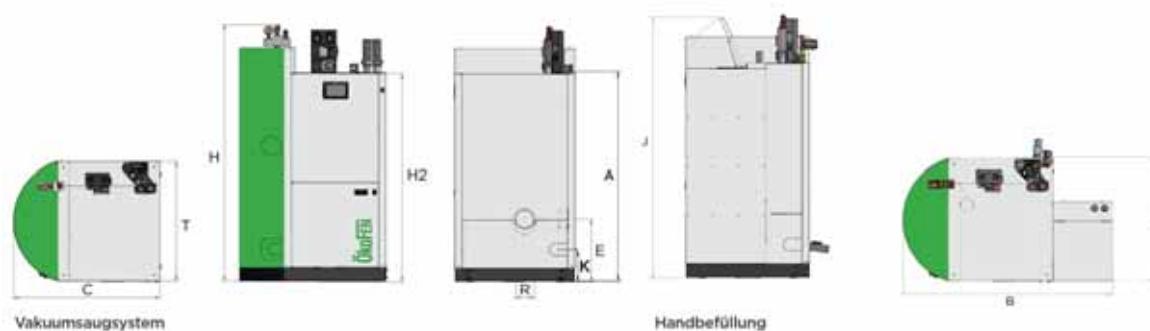

## Technische gegevens PELLEMATIC SMART XS 10-18 kW met ZeroFlame®

Bezeichnung							
Abgegebene Nutzwärme bei NennwärmeVermogen Pn		kW	10	12	14	16	18
Abgegebene Nutzwärme bei 30 % der NennwärmeVermogen Pp		kW	3	4		5	
Energieeffizienzklasse			A++				
Energieeffizienzindex (EEI)			134				
BrennstoffwärmeVermogen Nennlast Klassiek		kW	9,7	11,4	13,1	14,8	16,5
Wirkungsgrad bei NennwärmeVermogen*		%	104,6	104,7	104,8	104,8	104,9
Raumheizungsjahresnutzungsgrad (ηs)		ηs	91				

## Technische gegevens PELLEMATIC SMART XS 10-18 kW

Omschrijving							
Nominaal vermogen		kW	10	12	14	16	18
Deellast		kW	3	4		5	
Label condens			A++				
EEI waarde - condens			127				
Rendement*		%	101,2				
Keteltemperatuur		°C	28 - 85				
Watercapaciteit		l	335				
Voorloop- /Terugloopaansluiting		„	1" IG				
Max. werkdruk Ketel		Bar	3				
Benodigde onderdruk nominaal vermogen/deelast		mBar	0				
Beschikbare onderdruk van de ventilator		mBar	0,05				
Rookgastemperatuur nominaal vermogen condens		°C	40-80				
Rookgastemperatuur deelast condens		°C	40-80				
Rookgasdebiet nominaal verm. condens		kg/h	21	23,5	26	28,6	31,1
Rookgasdebiet deelast condens		kg/h	9,1				
Rookgastemperatuur nominaal vermogen nietcondens		°C	60-90				
Rookgastemperatuur deelast niet-condens		°C	60-90				
Rookgasdebiet nominaal vermogen niet-condens		kg/h	21,3	25,5	29,7	33,8	38
Rookgasdebiet deelast niet-condens		kg/h	7				
Diameter rookgaspijp (bij de ketel)	R	mm	132mm (innen)				
Rookgaskanaal - Aansluithoogte	E	mm	445				
Condensafvoer - Aansluithoogte	K	mm	230				
Schoorsteendiameter		mm	min. 130mm Volgens schouwberekening				
Schoorsteenuitvoering			Geschikt voor condensatie - vaste brandstoffen - onderdrukwerking (NI), slechts drukdicht bij 0,2 mbar				
Verbindingsleiding			Roestvrij stalen uitvoering, condensaatdicht, vocht- en corrosiebestendig, min. 20 Pascal overdrukdicht				
Breedte - Ketel	C	mm	1040				
Breedte-Totaal (incl. mini-silo voor handmatig vullen)	D	mm	1455				
Hoogte - Ketel	H2	mm	1480				
Hoogte - Totaal	H	mm	1820				
Hoogte - Vuleenheid geopend (handbevulling)	J	mm	1900				
Diepte - Totaal	T	mm	850				
Inbrengmaat		mm	695				
Voorloop- /Terugloopaansluithoogte	A	mm	1492				
Ketelgewicht verpakt op de pallet met houten fram		kg	443				
Ketel volledig uitgerust, niet verpakt, zonder water		kg	415				
Pelletsinhoud tussenvoorraad		kg	180				
Aansluitwaarde			230VAC / 50Hz / 16A / 1760W				
Warmte-isolatie		W/mK	0,035				
Warm/koud wateraansluiting		„	1" IG				
Max. werkdruk Friswaterstation		l/min	21 l/min bei 60°C Puffertemp. / 45°C WW Temp.				
Max. werkdruk Friswaterstation		Bar	6				
Max. werkdruk Zonnepiraalwarmtewisselaar		Bar	6				
Onderhoud			1 x per jaar of na 7 ton pellets				

\* Waardes met betrekking tot de onderste calorische waarde van de brandstof, bepaald bij continue vollast in ideale werking bij testen volgens EN303-5.

Praktische waarden en seizoensgebonden rendementen kunnen afwijken als gevolg van lokale omstandigheden, brandstofeigenschappen, fabricagetoleranties en individuele bedrijfsmodi. De gegevens hebben geen betrekking op individuele producten, maar dienen alleen ter vergelijking tussen de verschillende keteltypes.

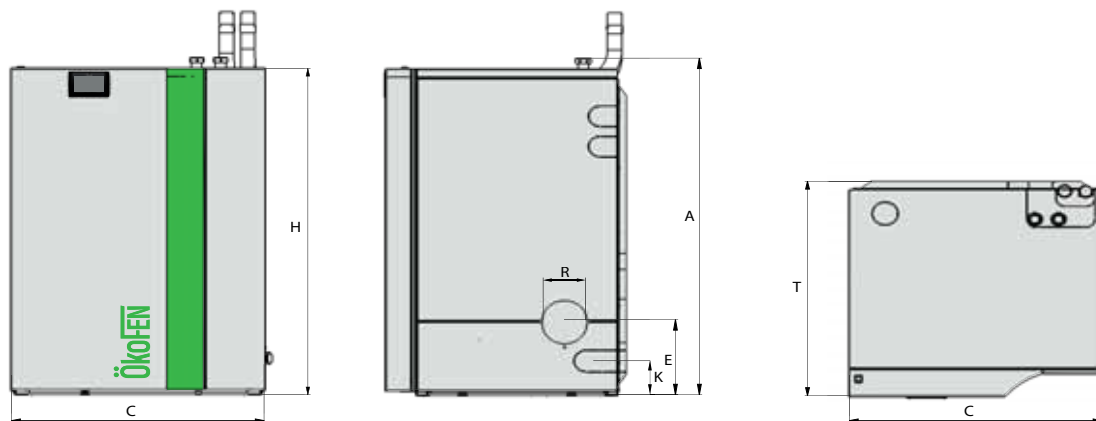

## Technische gegevens PELLEMATIC CONDENS 22-32 kW

Omschrijving			Condens 22	Condens 25	Condens 28	Condens 32
Nominaal vermogen		kW	22	25	28	32
Deellast		kW	7	8	10	
Label condens			A++			
EEl waarde - condens			127		128	
Rendement*		%	101,5			
Keteltemperatuur		°C	28 - 90			
Watercapaciteit		l	105			
Voorloop- /Terugloopaansluiting		„	6/4 „ moer			
Max. werkdruk Ketel		Bar	3			
Benodigde onderdruk nominaal vermogen/ deellast		mBar	0			
Beschikbare onderdruk van de ventilator		mBar	0,05			
Rookgastemperatuur nominaal vermogen condens		°C	40-80			
Rookgastemperatuur deellast condens		°C	40-80			
Rookgasdebiet nominaal verm. condens		kg/h	39,9	45,4	51,2	58,7
Rookgasdebiet deellast condens		kg/h	12,7			
Rookgastemperatuur nominaal vermogen nietcondens		°C	60-90			
Rookgastemperatuur deellast niet-condens		°C	60-90			
Rookgasdebiet nominaal vermogen niet-condens		kg/h	41,4	47,6	53,9	62,2
Rookgasdebiet deellast niet-condens		kg/h	13,2			
Diameter rookgaspijp (bij de ketel)	R	mm	132mm (innen)			
Rookgaskanaal - Aansluithoogte	E	mm	320			
Condensafvoer - Aansluithoogte	K	mm	175			
Schoorsteendiameter		mm	min 130 mm Volgens schouwberekening			
Schoorsteenuitvoering			Geschikt voor condensatie - vaste brandstoffen - onderdrukwerking (NI), slechts drukkicht bij 0,2 mbar			
Verbindingsleiding			Roestvrij stalen uitvoering, condensaatdicht, vocht- en corrosiebestendig, min. 20 Pascal overdrukdicht			
Breedte - Ketel	C	mm	965			
Hoogte - Ketel	H2	mm	1425			
Diepte - Totaal	T	mm	920			
Inbrengmaat		mm	780			
Voorloop- /Terugloopaansluithoogte	A	mm	1445			
Ketelgewicht verpakt op de pallet met houten fram		kg	520			
Ketel volledig uitgerust, niet verpakt, zonder water		kg	475			
Aansluitwaarde			230VAC / 50Hz / 16A / 1760W			
Warmte-isolatie		W/mK	0,035			
Onderhoud			1 x per jaar of na 14 ton pellets			

\* Waardes met betrekking tot de onderste calorische waarde van de brandstof, bepaald bij continue vollast in ideale werking bij testen volgens EN303-5.

Praktische waarden en seizoensgebonden rendementen kunnen afwijken als gevolg van lokale omstandigheden, brandstofeigenschappen, fabricagetoleranties en individuele bedrijfsmodi. De gegevens hebben geen betrekking op individuele producten, maar dienen alleen ter vergelijking tussen de verschillende keteltypes.

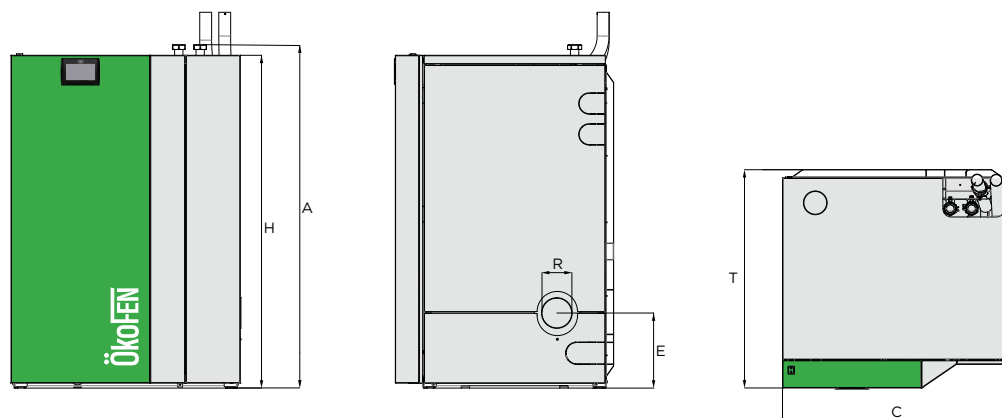

## Technische gegevens PELLEMATIC COMPACT 22-32 kW

Bezeichnung			Compact 22	Compact 25	Compact 28	Compact 32
Abgegebene Nutzwärme bei Nennwärme-Vermögen P <sub>n</sub>		kW	22	25	28	32
Abgegebene Nutzwärme bei 30 % der Nennwärme-Vermögen P <sub>p</sub>		kW	7	8		10
Energieeffizienzklasse			A+			
Energieeffizienzindex (EEI)			122			
Brennstoffwärme-Vermögen Nennlast Condens		kW	22.7	25.9	29	33.2
Wirkungsgrad bei Nennwärme-Vermögen*		%	97	96.9	96.7	96.5
Raumheizungs-jahresnutzungsgrad (η <sub>s</sub> )		η <sub>s</sub>	83			
Kesseltemperatur		°C	60 - 90			
Wasserinhalt		l	105			
VL/RL Anschluss Ø		Zoll	6/4" IG			
Max. Betriebsdruck Kessel		Bar	3			
Zugbedarf Nennlast / Teillast		mBar	0.01			
Abgastemperatur Nennlast Condens		°C	110	120	130	140
Abgastemperatur Teillast Condens		°C	80	90	100	110
Abgasmassenstrom Nennlast Condens		kg/h	41.4	47.6	53.9	62.2
Abgasmassenstrom Teillast Condens		kg/h	14.4	15.9	17.5	19.5
Abgasleitungsdurchmesser (am Kessel)	R	mm	129 (außen)			
Anschlusshöhe Abgasleitung	E	mm	320			
Kamindurchmesser		mm	130mm gemäß Kaminberechnung			
Kaminausführung			Kamin lt. Kaminberechnungsprogramm			
Breite - Kessel	C	mm	965			
Höhe - Kessel	H	mm	1425			
Tiefe - Gesamt	T	mm	920			
Einbringmaß		mm	780			
VL/RL Anschlusshöhe	A	mm	1445			
Transportgewicht verpackt auf der Palette mit Holzrahmen		kg	auf Anfrage			
Kesselgewicht ohne Wasser voll ausgestattet, nicht verpackt		kg	540			
Elektrischer Anschluss			230VAC / 50Hz / 16A / 1760W			
Wärmedämmung		W/mK	0.035			
Wartungshinweis			1 x jährlich oder nach 10 Tonnen Pelletsverbrauch			

Technische wijzigingen voorbehouden

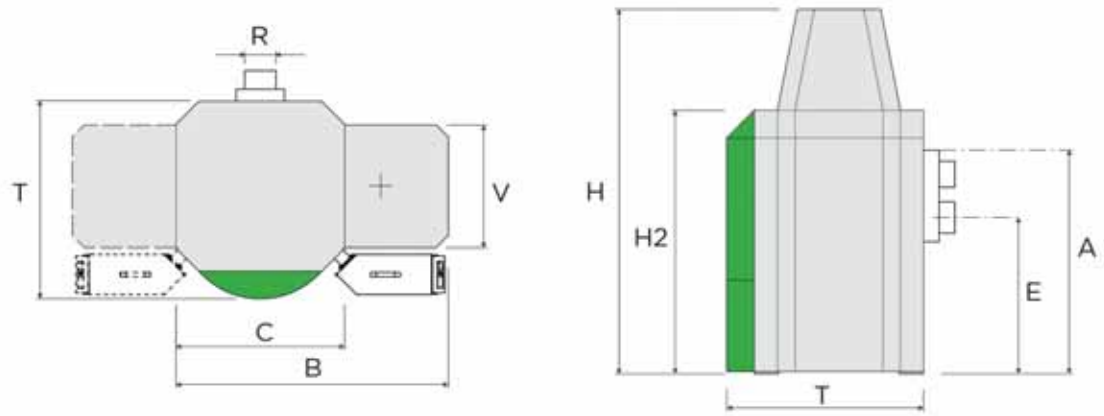

### Technische gegevens PELLEMATIC 10-32 kW

Omschrijving			PES10	PES12	PES15	PES20	PES25	PES32	
Nominaal vermogen		kW	10	12	15	20	25	32	
Deellast		kW	3		5	6	8	10	
Label condens			A+						
EEl waarde - condens			114		115	116	117	118	
Rendement*		%	92.4	92.7	93	94	94.6	95.5	
Keteltemperatuur		°C	65-90						
Watercapaciteit		l	64				104		
Voorloop- /Terugloopaansluiting		„	1				5/4		
Max. werkdruk Ketel		Bar	3						
Benodigde onderdruk nominaal vermogen/ deellast		mBar	0,08/0,03						
Rookgastemperatuur nominaal vermogen niet-condens		°C	160						
Rookgastemperatuur deellast niet-condens		°C	100						
Rookgasdebiet nominaal vermogen niet-condens		kg/h	20.3	24.2	30.4	39.2	48	60.4	
Rookgasdebiet deellast niet-condens		kg/h	6.4	7.9	10.3	14.6	19	25.2	
Diameter rookgaspijp (bij de ketel)	R	mm	130				150		
Rookgaskanaal - Aansluithoogte	E	mm	645				844		
Schoorsteendiameter		mm	Volgens schouwberekening						
Schoorsteenuitvoering			Volgens schouwberekening						
Breedte - Ketel	C	mm	705				761		
Breedte - Totaal	B	mm	1130				1186		
Hoogte - Ketel	H2	mm	1090				1290		
Hoogte - Totaal	H	mm	1392				1592		
Diepte - Totaal	T	mm	814				870		
Dimensie tussenvoorraad	V	mm	508						
Inbrengmaat		mm	690				750		
Voorloop- /Terugloopaansluithoogte	A	mm	905				1100		
Ketelgewicht verpakt op de pallet met houten fram		kg	385				470		
Ketel volledig uitgerust, niet verpakt, zonder water		kg	350				430		
Aansluitwaarde			230VAC / 50Hz / 16A / 1760W						
Warmte-isolatie		W/mK	0.035						
Onderhoud			1 x per jaar of na 7 ton pellets				1 x per jaar of na 14 ton pellets		

\* Waardes met betrekking tot de onderste calorische waarde van de brandstof, bepaald bij continue vollast in ideale werking bij testen volgens EN303-5.

Praktische waarden en seizoensgebonden rendementen kunnen afwijken als gevolg van lokale omstandigheden, brandstofeigenschappen, fabricagetoleranties en individuele bedrijfsmodi. De gegevens hebben geen betrekking op individuele producten, maar dienen alleen ter vergelijking tussen de verschillende keteltypes.

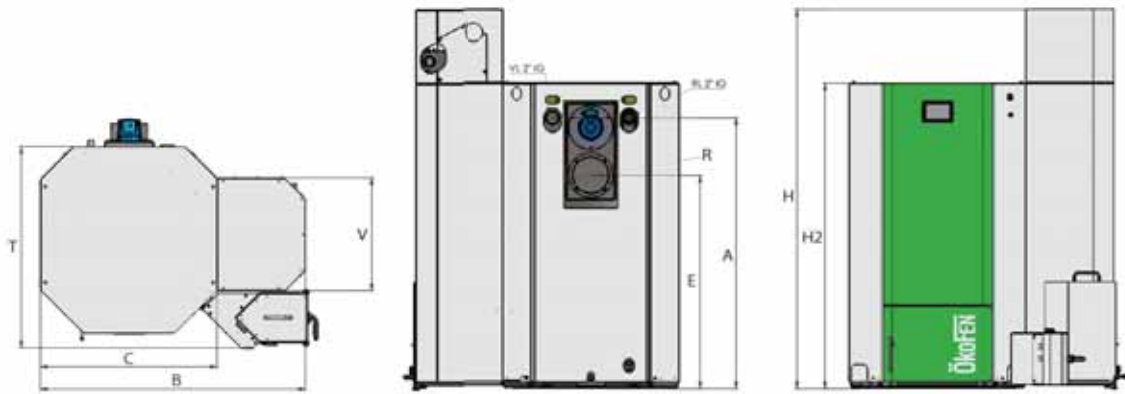

## Technische gegevens PELLEMATIC MAXI 36-56 kW

Omschrijving			PES 36	PES 48	PES 56
Nominaal vermogen		kW	36	48	56
Deellast		kW	11	15	17
Label condens			A+		
EEl waarde - condens			113	114	
Rendement*		%	95,5		95,4
Keteltemperatuur		°C	65-90		
Watercapaciteit		l	135		
Voorloop- /Terugloopaansluiting		„	2		
Max. werkdruk Ketel		Bar	3		
Benodigde onderdruk nominaal vermogen/ deellast		mBar	0,08/0,03		
Rookgastemperatuur nominaal vermogen nietcondens		°C	160		
Rookgastemperatuur deellast niet-condens		°C	100		
Rookgasdebiet nominaal vermogen niet- condens		kg/h	73,7	97,5	113,2
Rookgasdebiet deellast niet-condens		kg/h	22,5	31	34,9
Diameter rookgaspijp (bij de ketel)	R	mm	180		
Rookgaskanaal - Aansluithoogte	E	mm	1040		
Schoorsteendiameter		mm	Volgens schouwberekening		
Schoorsteenuitvoering			Volgens schouwberekening		
Breedte - Ketel	C	mm	862		
Breedte - Totaal	B	mm	1297		
Hoogte - Ketel	H2	mm	1553		
Hoogte - Totaal	H	mm	1855		
Diepte - Totaal	T	mm	990		
Dimensie tussenvoorraad	V	mm	508		
Inbrengmaat		mm	790		
Voorloop- /Terugloopaansluithoogte	A	mm	1320		
Kantelmaat		mm	-		
Ketelgewicht verpakt op de pallet met hou- ten fram		kg	650		
Ketel volledig uitgerust, niet verpakt, zonder water		kg	605		
Aansluitwaarde			230VAC / 50Hz / 16A / 1760W		
Warmte-isolatie		W/mK	0,035		

\* Waardes met betrekking tot de onderste calorische waarde van de brandstof, bepaald bij continue vollast in ideale werking bij testen volgens EN303-5.

Praktische waarden en seizoensgebonden rendementen kunnen afwijken als gevolg van lokale omstandigheden, brandstofeigenschappen, fabricagetoleranties en individuele bedrijfsmodi. De gegevens hebben geen betrekking op individuele producten, maar dienen alleen ter vergelijking tussen de verschillende keteltypes.

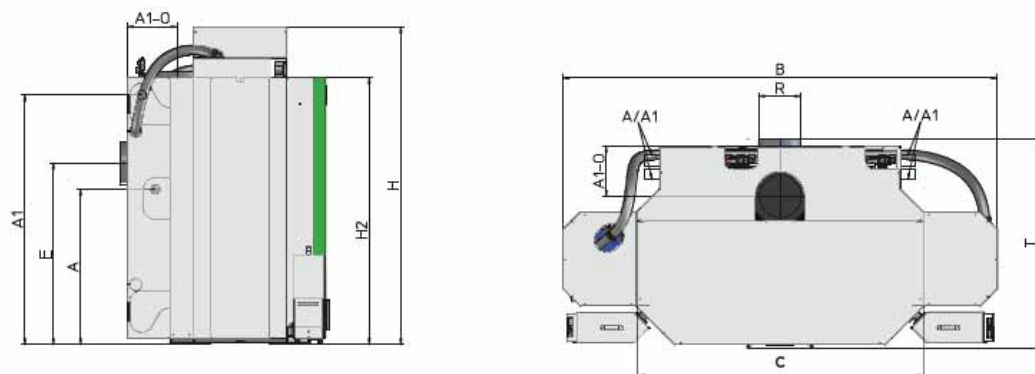

### Technische gegevens PELLEMATIC MAXI 72-112 kW

Omschrijving			PES 72	PES 96	PES 112
Nominaal vermogen		kW	72	96	112
Deellast		kW	11	15	17
Label condens			A+		
EEl waarde - condens			118		
Rendement*		%	95,5		95,4
Keteltemperatuur		°C	65 - 90		
Watercapaciteit		l	270		
Voorloop- /Terugloopaansluiting		„	2		
Max. werkdruk Ketel		Bar	3		
Benodigde onderdruk nominaal vermogen/ deellast		mBar	0,08/0,03		
Rookgastemperatuur nominaal vermogen niet-condens		°C	160		
Rookgastemperatuur deellast niet-condens		°C	100		
Rookgasdebiet nominaal vermogen niet- condens		kg/h	147,4	195	226,4
Rookgasdebiet deellast niet-condens		kg/h	45	62	69,8
Diameter rookgaspijp (bij de ketel)	R	mm	250		
Rookgaskanaal - Aansluithoogte	E	mm	1060 / 1600		
Schoorsteendiameter		mm	Volgens schouwberekening		
Schoorsteenuitvoering			Volgens schouwberekening		
Breedte - Ketel	C	mm	1685		
Breedte - Totaal	B	mm	2544		
Hoogte - Ketel	H2	mm	1498		
Hoogte - Totaal	H	mm	1860		
Diepte - Totaal	T	mm	1200		
Dimensie tussenvoorraad	V	mm	508		
Inbrengmaat		mm	790		
Voorloop- /Terugloopaansluithoogte	A	mm	1465 / 765		
Kantelmaat		mm	1575		
Ketelgewicht verpakt op de pallet met hou- ten fram		kg	op aanvraag		
Ketel volledig uitgerust, niet verpakt, zonder water		kg	op aanvraag		
Aansluitwaarde			230VAC / 50Hz / 16A / 1760W		
Warmte-isolatie		W/mK	0.035		

\* Waardes met betrekking tot de onderste calorische waarde van de brandstof, bepaald bij continue vollast in ideale werking bij testen volgens EN303-5.

Praktische waarden en seizoensgebonden rendementen kunnen afwijken als gevolg van lokale omstandigheden, brandstofeigenschappen, fabricagetoleranties en individuele bedrijfsmodi. De gegevens hebben geen betrekking op individuele producten, maar dienen alleen ter vergelijking tussen de verschillende keteltypes.

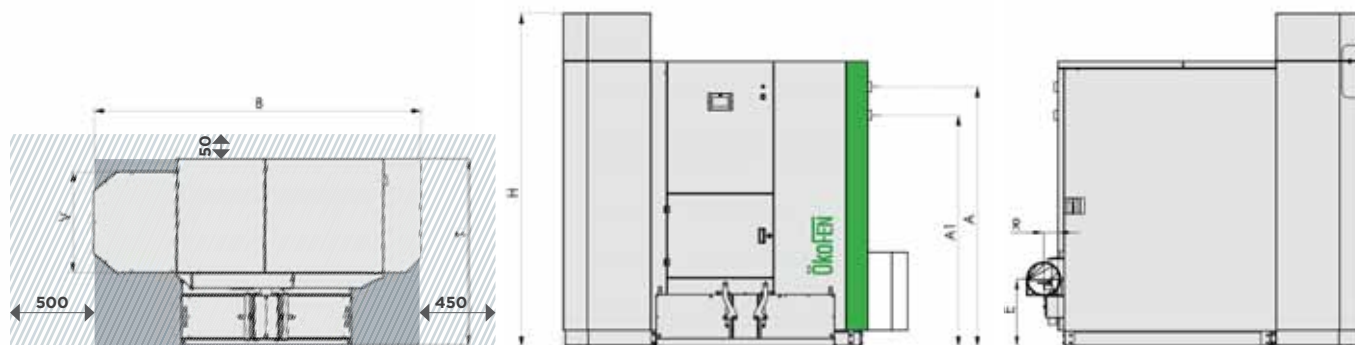

## Technische gegevens PELLEMATIC CONDENS XL 100-130 kW

Bezeichnung			100	110	120	130
Abgegebene Nutzwärme bei NennwärmeVermogen Pn		kW	100	110	120	130
Abgegebene Nutzwärme bei 30 % der NennwärmeVermogen Pp		kW	30	33	36	39
Energieeffizienzklasse			A++			
Energieeffizienzindex (EEI)			138			
BrennstoffwärmeVermogen Nennlast		kW	102,2	112,3	122,6	132,8
Wirkungsgrad bei NennwärmeVermogen			102,1			
Wirkungsgrad bei 30 % NennwärmeVermogen			106,0			
Raumheizungsjahresnutzungsgrad im Betriebszustand ( $\eta_{son}$ )			98			
Raumheizungsjahresnutzungsgrad ( $\eta_s$ )			94			
Kesseltemperatur		°C	65-90			
Wasserinhalt		l	274			
VL/RL Anschluss			2"			
Reinigungsanschluss			2x3/4" IG			
Max. Betriebsdruck Kessel		bar	3			
Zugbedarf Nennlast/Teillast			gemäß Kaminberechnung			
Abgastemperatur Nennlast		°C	45-80			
Abgastemperatur Teillast		°C	40-80			
Abgasmassenstrom Nennlast		Kg/h	239,4			
Abgasmassenstrom Teillast		Kg/h	73,4			
Abgasleitungsdurchmesser (am Kessel)	R	mm	200			
Anschlusshöhe Abgasleitung	E	mm	430			
Anschlusshöhe Kondensatleitung		mm	230			
Kamindurchmesser			gemäß Kaminberechnung			
Kaminausführung			geeignet für Klassiek, feste Brennstoffe, feuchtebeständig, Verbindungsleitung mind. 20 Pa überdruckdicht			
Verbindungsleitung			Edelstahlausführung, kondensatdicht, feuchte- und korrosionsbeständig, min. 20Pa überdruckdicht			
Breite	B	mm	2046			
Höhe	H	mm	2110			
Tiefe	T	mm	1239			
Einbaumaß - Zwischenbehälter	V	mm	660			
Einbringmaß		mm	890			
VL Anschlusshöhe	A	mm	1645			
RL Anschlusshöhe	A1	mm	1465			
Transportgewicht verpackt auf der Palette		kg	1222			
Kesselgewicht ohne Wasser voll ausgestattet, nicht verpackt		kg	1162			
Pelletsinhalt Zwischenbehälter		kg	138			
Aschebox Inhalt		kg	2x30			
Elektrischer Anschluss			230 VAC / 50 Hz / 16 A / 1760 W			
Wärmedämmung		W/mK	0,035			

\* Waardes met betrekking tot de onderste calorische waarde van de brandstof, bepaald bij continue vollast in ideale werking bij testen volgens EN303-5.

Praktische waarden en seizoensgebonden rendementen kunnen afwijken als gevolg van lokale omstandigheden, brandstofeigenschappen, fabricagetoleranties en individuele bedrijfsmodi. De gegevens hebben geen betrekking op individuele producten, maar dienen alleen ter vergelijking tussen de verschillende keteltypes.

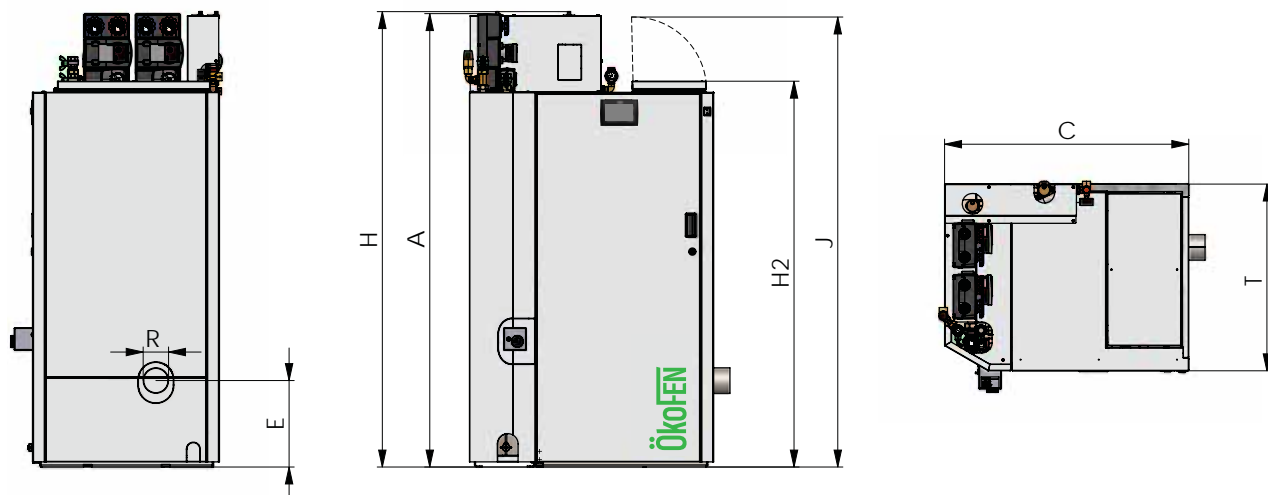

### Technische gegevens PELLEMATIC HOME 3-10 kW

Bezeichnung			PEH210
Abgegebene Nutzwärme bei Nennwärme-Vermogen P <sub>n</sub>		kW	10
Abgegebene Nutzwärme bei 30 % der NennwärmeVermogen P <sub>p</sub>		kW	3
Energieeffizienzklasse			A+
Energieeffizienzindex (EEI)			126
BrennstoffwärmeVermogen Nennlast Condens		kW	10.5
Wirkungsgrad bei NennwärmeVermogen*		%	97.6
Raumheizungsjahresnutzungsgrad (η <sub>s</sub> )		η <sub>s</sub>	86
Kesseltemperatur		°C	60-90
Wasserinhalt		l	187
VL/RL Anschluss Ø		Zoll	1" IG
Max. Betriebsdruck Kessel		Bar	3
Zugbedarf Nennlast / Teillast		mBar	0.01
Abgastemperatur Nennlast Condens		°C	55-140
Abgastemperatur Teillast Condens		°C	55-140
Abgasmassenstrom Nennlast Condens		kg/h	18.8
Abgasmassenstrom Teillast Condens		kg/h	6.8
Abgasleitungsdurchmesser (am Kessel)	R	mm	99mm (außen)
Anschlusshöhe Abgasleitung	E	mm	337
Kamindurchmesser		mm	gemäß Kaminberechnung
Kaminausführung			Kamin lt. Kaminberechnungsprogramm
Breite - Kessel	C	mm	952
Höhe - Kessel	H2	mm	1504
Höhe - Gesamt	H	mm	1775
Höhe - Befüllereinheit offen (bei Handbefüllung)	J	mm	1760
Tiefe - Gesamt	T	mm	729
Einbringmaß		mm	670
VL/RL Anschlusshöhe	A	mm	1750
Transportgewicht verpackt auf der Palette mit Holzrahmen		kg	490
Kesselgewicht ohne Wasser voll ausgestattet, nicht verpackt		kg	455
Pelletsinhalt Behälter bei Handbefüllung		kg	70
Elektrischer Anschluss			230VAC / 50Hz / 16A / 1760W
Wärmedämmung		W/mK	0.035
Warm- /Kaltwasseranschluss Ø			1" IG
Frischwassermodul SchüttVermogen			16 l/min bei 60°C Puffertemp. / 45°C WW Temp.
Max. Betriebsdruck Frischwassermodul			6
Wartungshinweis			1 x jährlich oder nach 2 Tonnen Pelletsverbrauch



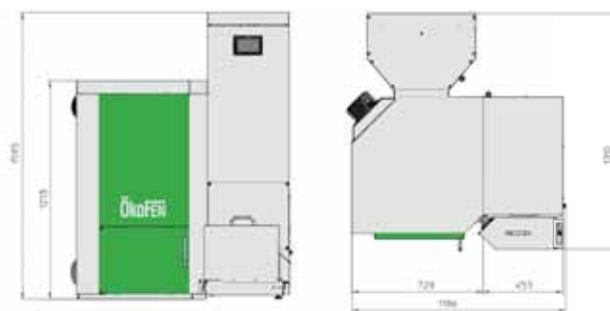

## Technische gegevens PELLEMATIC AIR

Omschrijving			Kessel
Nominaal vermogen		kW	30
Deellast		kW	10
Température de fonctionnement		°C	60 - 90
Luchtdruk		Pa	150
Benodigde onderdruk nominaal vermogen/deellast		mBar	0,08/0,03
Rookgas temperatuur nominaal vermogen niet-condens		°C	130 - 160
Rookgas temperatuur deellast niet-condens		°C	90 - 120
Rookgasdebiet nominaal vermogen niet-condens		kg/h	65,8
Rookgasdebiet deellast niet-condens		kg/h	20,4
Diameter rookgaspijp (bij de ketel)	R	mm	150
Rookgaskanaal - Aansluithoogte	E	mm	150
Schoorsteendiameter		mm	Volgens schouwberekening
Schoorsteenuitvoering			Volgens schouwberekening
Breedte - Ketel	C	mm	729
Breedte - Totaal	B	mm	1196
Hoogte - Ketel	H2	mm	1213
Hoogte - Totaal	H	mm	1595
Hoogte - Vuleenheid geopend (handbevulling)	J	mm	1990
Diepte - Totaal	T	mm	1310
Inbengmaat		mm	750
Luchtinlaat		mm	600*600
luchtuitlaat		mm	500*300
Luchtvolume		m <sup>3</sup> / h	1700
Ketelgewicht verpakt op de pallet met houten fram		kg	367
Pelletsinhoud tussenvoorraad		kg	160
Aansluitwaarde			230VAC / 50Hz / 16A / 1760W

Technische wijzigingen voorbehouden

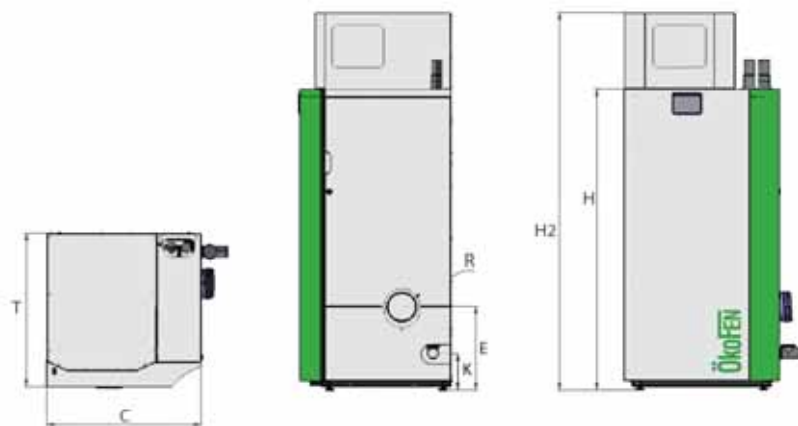

## Technische gegevens PELLEMATIC CONDENS\_E

Omschrijving			Condens_e 10	Condens_e 12	Condens_e 14	Condens_e 16
Nominaal vermogen		kW	10	12	14	16
Deellast		kW	3	4		5
Label condens			A++			
EEl waarde - condens			144			145
Rendement*		%	101.4		101.3	
Keteltemperatuur		°C	28 -85			
Watercapaciteit		l	79			
Voorloop- /Terugloopaansluiting		„	1" IG			
Max. werkdruk Ketel		Bar	3			
Benodigde onderdruk nominaal vermogen/ deellast		mBar	0			
Beschikbare onderdruk van de ventilator		mBar	0.05			
Rookgastemperatuur nominaal vermogen condens		°C	40-80			
Rookgastemperatuur deellast condens		°C	40-80			
Rookgasdebiet nominaal verm. condens		kg/h	18.9	21.9	24.8	27.8
Rookgasdebiet deellast condens		kg/h	5.7	6.8	8	9.1
Diameter rookgaspijp (bij de ketel)	R	mm	132 (innen)			
Rookgaskanaal - Aansluithoogte	E	mm	377			
Condensafvoer - Aansluithoogte	K	mm	175			
Schoorsteendiameter		mm	Volgens schouwberekening			
Schoorsteenuitvoering			Geschikt voor condensatie - vaste brandstoffen - onderdrukwerking (NI), slechts drukdicht bij 0,2 mbar			
Verbindingsleiding			Roestvrij stalen uitvoering, condensaatdicht, vocht- en corrosiebestendig, min. 20 Pascal overdruk			
Breedte - Ketel	C	mm	732			
Hoogte - Ketel	H2	mm	1425			
Hoogte - Totaal	H	mm	1790			
Diepte - Totaal	T	mm	894			
Inbrengmaat		mm	670			
Kantelmaat		mm	1900			
Voorloop- /Terugloopaansluithoogte	A	mm	op aanvraag			
Ketelgewicht verpakt op de pallet met houten fram		kg	op aanvraag			
Ketel volledig uitgerust, niet verpakt, zonder water		kg	op aanvraag			
Aansluitwaarde			230VAC / 50Hz / 16A / 1760W			
Warmte-isolatie		W/mK	0.035			

\* Waardes met betrekking tot de onderste calorische waarde van de brandstof, bepaald bij continue vollast in ideale werking bij testen volgens EN303-5.

Praktische waarden en seizoensgebonden rendementen kunnen afwijken als gevolg van lokale omstandigheden, brandstofeigenschappen, fabricagetoleranties en individuele bedrijfsmodi. De gegevens hebben geen betrekking op individuele producten, maar dienen alleen ter vergelijking tussen de verschillende keteltypes.

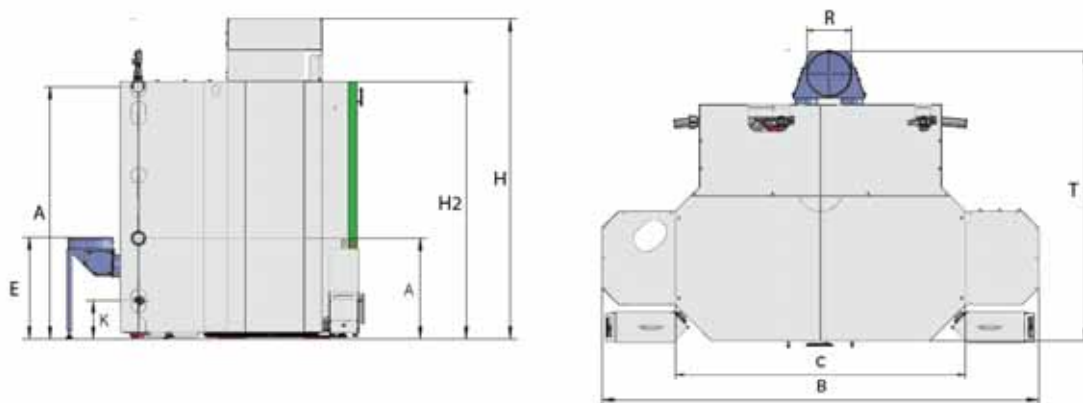

## Technische gegevens PELLEMATIC 82-128 kW BWT

Omschrijving			Met condens-warmtewisselaar		
			PESK 82	PESK 110	PESK 128
Nominaal vermogen		kW	82	110	128
Deellast		kW	12	15	19
Label condens			A++		
EEl waarde - condens			128	132	135
Rendement*		%	104.1	106.2	107.5
Keteltemperatuur		°C	65 - 90		
Watercapaciteit		l	270 + 48		
Voorloop- /Terugloopaansluiting		„	2		
Max. werkdruk Ketel		Bar	3		
Benodigde onderdruk nominaal vermogen/ deellast		mBar	Volgens schouwberekening		
Beschikbare onderdruk van de ventilator		mBar	0.05		
Rookgastemperatuur nominaal vermogen condens		°C	45-80		
Rookgastemperatuur deellast condens		°C	40-80		
Rookgasdebit nominaal verm. condens		kg/h	195	208.5	242.2
Rookgasdebit deellast condens		kg/h	62	67.3	78
Diameter rookgaspijp (bij de ketel)	R	mm	250		
Rookgaskanaal - Aansluithoogte	E	mm	590		
Condensafvoer - Aansluithoogte	K	mm	225		
Schoorsteendiameter		mm	Volgens schouwberekening		
Schoorsteenuitvoering			Geschikt voor condensatie - vaste brandstoffen - onderdrukwerking (NI), slechts drukdicht bij 0,2 mbar		
Verbindingsleiding			Roestvrij stalen uitvoering, condensaatdicht, vocht- en corrosiebestendig, min. 20 Pascal overdruk dicht		
Breedte - Ketel	C	mm	1685		
Breedte - Totaal	B	mm	2544		
Hoogte - Ketel	H2	mm	1498		
Hoogte - Totaal	H	mm	1860		
Diepte - Totaal	T	mm	1687		
Dimensie tussenvoorraad	V	mm	508		
Inbrenmaat		mm	790		
Voorloop- /Terugloopaansluithoogte	A	mm	1465 / 585		
Kantelmaat		mm	1575		
Ketelgewicht verpakt op de pallet met houten fram		kg	op aanvraag		
Ketel volledig uitgerust, niet verpakt, zonder water		kg	op aanvraag		
Aansluitwaarde			230VAC / 50Hz / 16A / 1760W		
Warmte-isolatie		W/mK	0.035		

\* Waardes met betrekking tot de onderste calorische waarde van de brandstof, bepaald bij continue vollast in ideale werking bij testen volgens EN303-5.

Praktische waarden en seizoensgebonden rendementen kunnen afwijken als gevolg van lokale omstandigheden, brandstofeigenschappen, fabricagetoleranties en individuele bedrijfsmodi. De gegevens hebben geen betrekking op individuele producten, maar dienen alleen ter vergelijking tussen de verschillende keteltypes.

## GreenFOX® LUCHT-WATER WARMTEPOMP

GreenFOX 9/14			
Maximaal vermogen in het systeem met verwarmingsweerstand bij minimale buitentemp. en maximale aanvoertemp. (-14°C Buitentemp. / 65°C Voorlooptemp.):	kW	14	
Energie-efficiëntieklasse 35°C / 55°C		A+++ / A++	
Afmetingen h x b x d	mm	1068 x 1430 x 700	
Gewicht	kg	210	
Prestaties (Verwarmingsvermogen / COP) volgens DIN EN 14511			Vermogensbereik verwarming
Voorlooptemp. 35°C bij buitentemp. 7°C (A7/W35)	kW/COP	5,6 / 5,4	kW <b>3,7 - 10,0</b>
Voorlooptemp. 35°C bij buitentemp. 2°C (A2/W35)	kW/COP	4,6 / 4,5	kW <b>3,7 - 10,0</b>
Voorlooptemp. 35°C bij buitentemp. -7°C (A-7/W35)	kW/COP	8,0 / 3,1	kW <b>3,0 - 9,9</b>
Prestaties (Koelvermogen / EER) volgens DIN EN 14511			Vermogensbereik koeling
Voorlooptemp. 18°C bij buitentemp. 35°C (A35/W18)	kW/COP	10,1 / 4,5	kW 4,0 - 10,0
Voorlooptemp. 7°C bij buitentemp. 35°C (A35/W7)	kW/COP	10,3 / 2,6	kW 4,0 - 10,0
Toepassingsgebied verwarmen / koelen	° C	-20 tot 40 / 15 tot 45	
Max. voorlooptemp. / min. teruglooptemp. (Verwarmen)	° C	65 / 20	
Min. voorlooptemp. (Koelen)	° C	7	
Koudemiddel (Type, volume, GWP, chem. samenstelling)		R290 / 3,4 kg / 3 / C3H8	
Geluidsniveau (DIN 12102-2 en DIN EN ISO 9614-2)	dB (A)	45,2	
Max. geluidsniveau dag / nacht	dB (A)	54,3 / 51,4	
Geluidsdruk in 5 m afstand	dB (A)	19,1	
Geluidsdruk in 2 m afstand	dB (A)	25,4	
Nominale spanning regelaar / verdichter	VAC	230 / 400	
Elektrische zekering (230 VAC / 400 VAC)	A, Typ	16, B / 16, C	

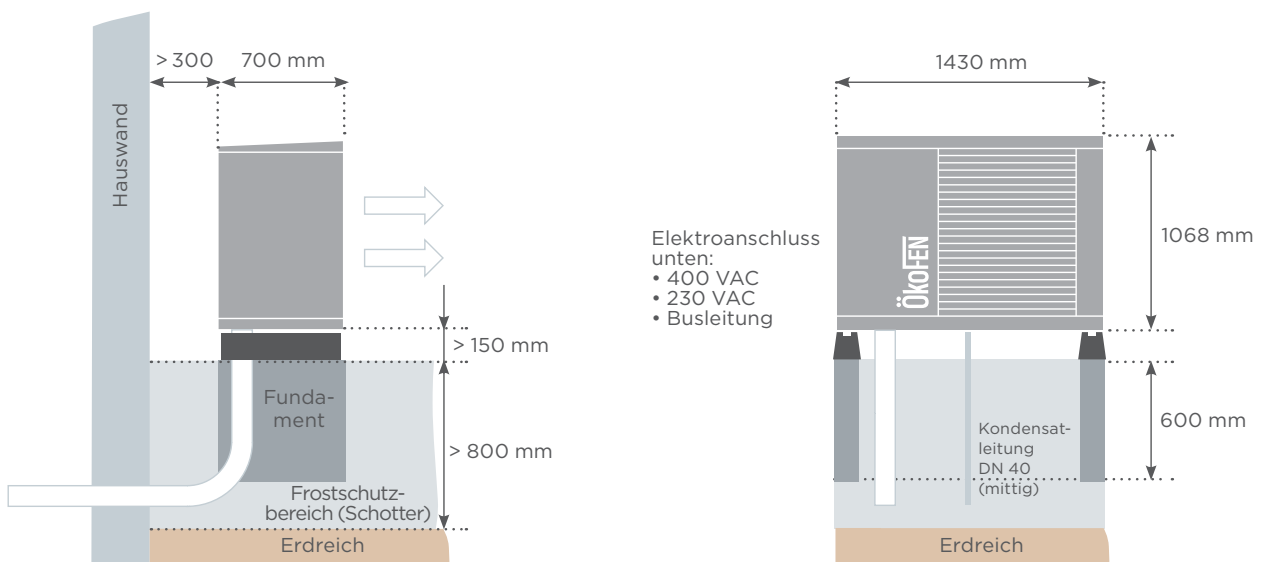

Aufstellungsskizze: Detaillierter Fundamentplan in den Planungsunterlagen.



Beispiel: Kombispeicher BP320100

## Technische gegevens WARMTEPOMP BUFFERVATEN

Bezeichnung	Einheit	Pufferspeicher				Kombination		Trinkwasser- speicher
		FWWP 800	FWWP1R 800	FWWP 1000	FWWP1R 1000	Kombi- speicher BP320100	Doppel- speicher PP320100	WP Brauch- wasserboiler 300l
<b>Allgemeine Daten</b>								
Behälterinhalt Gesamt	Liter	732	732	925	925	420	420	300
Behälterinhalt oben	Liter					320	320	
Behälterinhalt unten	Liter					100	100	
Durchmesser ohne Dämmung	mm	790	790	790	790			
Durchmesser mit Dämmung	mm	990	990	990	990	650	650	650
Höhe ohne Dämmung	mm	1686	1686	2041	2041			
Höhe mit Dämmung	mm	1760	1760	2090	2090	1982	1982	1532
Kippmaß	mm	1740	1740	2085	2085	1995	1995	1664
Gewicht (je nach Ausführung)	kg	130 - 162	154 - 186	147 - 179	171 - 203	160	135	135
<b>Werkstoffe</b>								
Behälter		S 235 JR	S 235 JR	S 235 JR	S 235 JR	S 235 JR	S 235 JR	S 235 JR
Solar Glattrohrwärmetauscher			S 235 JR		S 235 JR			
<b>Max. zulässiger Betriebsdruck</b>								
Heizkreis	bar	3	3	3	3	3	3	6
Solar Glattrohrwärmetauscher	bar		10		10			
<b>Wärmetauscherflächen</b>								
Trinkwasser - Wärmetauscher	m <sup>2</sup>					3,7		3,7
1. Solar Glattrohrwärmetauscher	m <sup>2</sup>		2,8		2,8			
<b>Wärmetauscherinhalt</b>								
1. Solar Glattrohrwärmetauscher	l		18		18			
NL Zahlen nach DIN 4708-3		auf Anfrage						
<b>SchüttVermogen</b>								
ohne Nachheizen (bei 55°C Puffer- temperatur, durchgeladen, 40°C Wasserentnahme, 15l/min)	l	385		455		435	304	405
Max. Wasserentnahme*	l/min	25/40		25/40		50	25/40	50
<b>Energieeffizienzkennzeichnung</b>								
Isolierung Vlies	mm	100						
Isolierung PUR-Schaum	mm					50		
Abstrahlverlust	kWh/24h	2,81	2,81	3,46	3,46	1,85	1,85	
Energieeffizienzkennzeichnung		C	C	C	C	B	B	B
Warmhalteverluste		117	117	144	144	77	77	70

\*abhängig von baulichen Faktoren wie Wasserzuleitung, Leitungsgrößen und Größe des ggf. eingesetzten Brauchwassermischers.



Buffervat



Systeembuffer zonder, met 1 of 2 zonneregisters



Systeembuffer met inox-warmte-wisselaar en zonder, met 1 of 2 zonneregisters

## Technische gegevens PELLAQUA

Omschrijving		600	800	1000	1500	2000
<b>Algemene informatie</b>						
Inhoud	l	571	732	925	1515	2054
Diameter zonder isolatie	mm	700	790		1000	1100
Diameter met isolatie	mm	900	990		1200	1300
Hoogte zonder isolatie	mm	1644	1686	2041	2152	2377
Hoogte met isolatie	mm	1700	1760	2090	2200	2420
Kantelmaat	mm	1690	1740	2085	2215	2450
Gewicht (volgens uitvoering)	kg	84 - 156	97 - 202	114 - 232	162	225
<b>Materialen</b>						
Buffervat		S 235 JR		S 235 JR		
Tapwater RVS warmtewisselaar		1.4404		1.4404		
Zonnewarmte buiswarmtewisselaar		S 235 JR	S 235 JR		-	
<b>Maximaal toelaatbare werkdruk</b>						
Verwarmingcircuit	bar	3	3			
Tapwater RVS warmtewisselaar	bar	10	10		-	
Zonnewarmte buiswarmtewisselaar	bar	10	10		-	
<b>Oppervlaktes warmtewisselaar</b>						
Tapwater RVS warmtewisselaar	m <sup>2</sup>	5	6	7,5	-	
1e zonnewarmte buiswarmtewisselaar	m <sup>2</sup>	2,4	2,8	3	-	
2e zonnewarmte buiswarmtewisselaar	m <sup>2</sup>	-	2	2,4	-	
<b>Inhoud warmtewisselaar</b>						
Tapwater RVS warmtewisselaar	l	25	30	38	-	
1e zonnewarmte buiswarmtewisselaar	l	18	21	23	-	
2e zonnewarmte buiswarmtewisselaar	l	-	15	18	-	
NL-cijfers volgens DIN 4708-3		op aanvraag		op aanvraag		
<b>Tapwatervolume</b>						
zonder naverwarmen (bij 63° C boiler temperatuur, doorgeladen, 40° C tapwaterdebiet, 15 l/min)	l	480	555	720	-	
Maximale tapwaterdebiet	l/min	30	30	50	-	
<b>Energie-efficiëntieklasse</b>						
Isolatie	mm	100		100		
Afstraalverlies [kWh/24h]	kWh/24h	2,71	2,81	3,46	4,09	4,9
Energie-efficiëntieklasse		C			D	
Warmhoudverlies		113	117	144	170	204

## Technische gegevens COMBI-BUFFERVAT SMARTLINK

Omschrijving	Smartlink
Bufferinhoud	360 Liter
Lengte/Breedte/Hoogte	730 x 509 x 1980 mm
Minimale hoogte	2000 mm
Kipmaat	1997 mm
Totaal gewicht	175 kg
Energieklasse	B
<b>Friswatermodule</b>	
zonder naverwarmen (bij 63° C boiler temperatuur, doorgeladen, 40° C tapwaterdebiet, 15 l/min)	420 Liter
Maximale tapwaterdebiet	21 l/min

## Maten COMBI-BUFFERVAT SMARTLINK

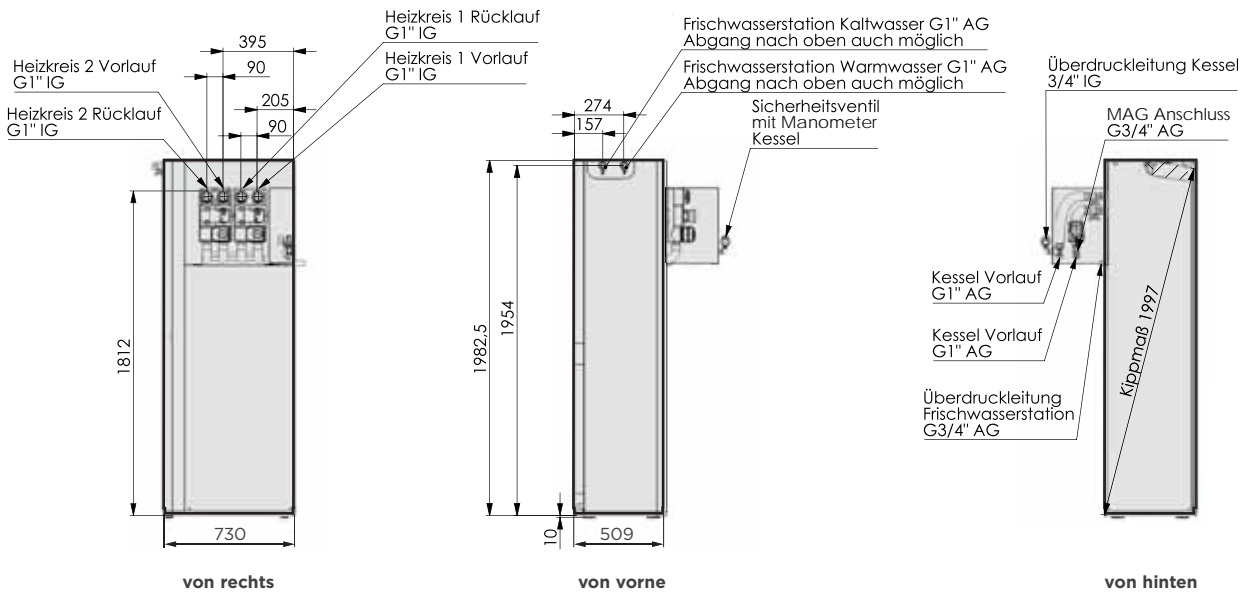

## WARMWATERBOILER

### Technische gegevens

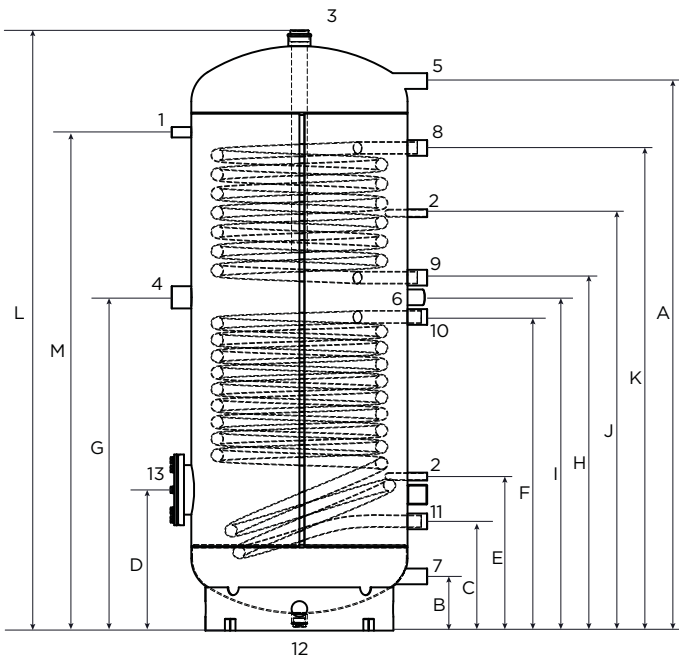

Legende:		7.....Koud water
1.....	Thermometer	8.....Voorloop ketel
2.....	Voeler	9.....Terugloop ketel
3.....	Magnesiumanode	10.....Voorloop alternatieve energie
4.....	Elektroverwarming	11.....Terugloop alternatieve energie
5.....	Warm water	12.....Stop
6.....	Circulatie	13.....Flens

Omschrijving	Eenheid	BSR1200	BSR2300	BSR2500
Diameter met isolatie	mm	600	650	750
Hoogte met isolatie	mm	1.328	1.532	1.777
Kiphoogte	mm	1.460	1.665	1.929
A Warm water	mm	1.177	1.398	1.633
	R"	1"	1"	1"
B Koud water	mm	132	138	143
	R"	1"	1"	1"
C Terugloop Altern.	mm	253	278	303
	R"	1"	1"	1"
D Flens	mm	323	358	376
	mm	ø 180	ø 180	ø 180
E Voeler	mm	378	392	423
	mm	ø 20	ø 20	ø 20
F VL Altern.	mm	703	798	848
	R"	1"	1"	1"
G E-verwarming	mm	756	848	973
	R"	1½"	1½"	1½"
H Terugloop ketel	mm	-	898	1.098
	R"	-	1"	1"
I Circulatie	mm	763	848	973
	R"	1"	1"	1"
J Voeler	mm	931	1.062	1.259
	mm	ø 20	ø 20	ø 20
K Voorloop ketel	mm	-	1.228	1.420
	R"	-	1"	1"
L Anode	mm	1.310	1.512	1.757
	R"	1½"	1½"	1½"
M Thermometer	mm	1.076	1.268	1.490
	R"	1½"	1½"	1½"

Warmtewisselaar	Eenheid	BSR1200	BSR2300	BSR2500
Boven	m <sup>2</sup>	-	1,0	1,2
	l	-	7,0	8,0
Onder	m <sup>2</sup>	1,0	1,4	1,8
	l	7,0	9,2	11,8

## Technische Daten PELLESOL TOP

Pellesol Top	
Bauart	Flachkollektor
Verwendung	Aufdach / Flachdach / Freiaufstellung
Orientierung	horizontal und vertikal
<b>Aufbau</b>	
Rahmen	Aluprofil
Glasabdeckung	3,2 mm Solarglas
Absorber	Alu-Vollflächenabsorber (Doppelmäander) mit hochselektiver Beschichtung; Wärmeleittechnik
Dämmung	35 mm Mineralwolle
Rückwand	Alublech
<b>Technische Daten</b>	
Bruttofläche	2,32 m <sup>2</sup>
Aperturfläche	2,13 m <sup>2</sup>
Länge/Breite/Höhe	2.037 mm / 1.137 mm / 80 mm
Gewicht (leer)	37 kg
Max. Stillstandstemperatur	209°C
Absorberinhalt	1,7 l
Sammelrohrdurchmesser	18 mm
Wirkungsgrad (bez. auf Aperturfläche)	83,20%



## PUMPENGRUPPEN FÜR PELLAQUA UND ALLE PELLEMATIC MODELLE

Kugelhähne inkl. Thermometergriff und integriertem Rückschlagventil in der RL-Seite (Blau)

Progressivregler VRG438 Kvs 2-8 Quick-Fit  
Stellmotor 3-Punkt 230V 6Nm 120sec.

		DN25	DN32
			
			
Achsenabstand	mm	90	125
Anschluss Erzeuger	Zoll	1" AG flachdichtend	6/4" AG flachdichtend
Anschluss Verbraucher	Zoll	1" IG	5/4" IG
<b>Einbaumaße isoliert</b>			
Höhe	mm	300	400
Breite	mm	190	254
Tiefe	mm	120	179
<b>Maximale Leistung</b>			
Fußbodenheizung	kW	18	25
Radiatorheizung	kW	32	56
KvS Wert		2-8	2-8
Pumpentype		Wilo Para STG15/8-60/O	Wilo Yonos Para RS 25/7.5 RKA
Mischermotor		ARA561 3m Kabel	ARA661

## FRISCHWASSERMODUL FWM ÖkoFEN und Nemux 41

### Technische gegevens Frischwassermodul FWM ÖkoFEN:

- Zapfvermögen bei KW-WW/HVL 10-45°C/65°C: 25 l/min
- Abmessungen: Breite 155 mm, Höhe 570 mm, Tiefe 123mm
- Abdeckung: EPP-Isolierschale 2-teilig
- max. Betriebsdruck Brauchwasserseite: 6 bar
- max. Betriebsdruck Heizwasserseite: 3 bar
- max. Puffertemperatur: 90°C
- min. Puffertemperatur: 60°C bei eingestellter WW- Temperatur 50°C
- Wassertemperaturregler einstellbar von 20°C-50°C
- Plattenwärmetauscher: Edelstahl, Cu gelötet, alternativ Voll-Edelstahl
- Pumpendaten: Wilo Yonos Para RS 25/6, Vermögensaufnahme 3-45 W

### Technische gegevens Frischwassermodul Nemux 41:

- Zapfvermögen bei KW-WW/HVL 10-45°C/65°C: 41 l/min
- Abmessungen: Höhe 425 mm x Breite 350 mm x Höhe 190 mm.
- Abdeckung: EPP-Isolierschale
- max. Betriebsdruck Brauchwasserseite: 10 bar
- max. Betriebsdruck Heizwasserseite: 3 bar
- max. Puffertemperatur: 95°C
- max. Entnahmetemperatur BW: 65°C
- Plattenwärmetauscher: Edelstahl, Cu gelötet, alternativ Voll-Edelstahl
- Pumpendaten: Ladepumpe Wilo PARA 15/7 iPWM2, Vermögensaufnahme 3-45 W



FWM Pellaqua



Nemux 41

## FRISCHWASSERMODULE PELLAQUA (80724), PELLEMATIC SMART XS UND SMARTLINK (80726)

### Technische Daten

		80724	80726
Zapfleistung bei KW-WW/HVL 10-45°C/65°C	l/min	25	21
Isolierung		EPP-Isolierschale	unter Kesselisolierung
max. Betriebsdruck Brauchwasserseite	bar	6	
max. Betriebsdruck Heizwasserseite	bar	3	
max. Puffertemperatur	°C	90°C	
min. Puffertemperatur		60°C bei eingestellter WW-Temperatur 50°C	
Wassertemperaturregler einstellbar von	°C	20 - 50	
Plattenwärmetauscher		Edelstahl, Cu gelötet*	
Pumpe		Wilو Yonos Para RS 25/6, Leistungsaufnahme 3-45 W	

\* Frischwassermodule mit Edelstahl geschweißter Edelstahlplattenwärmetauscher optional erhältlich

Technische wijzigingen voorbehouden

## T-STUK ROOKGASKANAAL VOOR PELLEMATIC PE(S) 10 - 32 KW

### Om de afstand tussen de ketel en de muur te verminderen

Wanneer de schoorsteen zich niet direct achter de rookgasaansluiting van de ketel bevindt, moet de rookgasaansluiting gebeuren met een bocht. Deze bocht vergroot de afstand tussen de ketel en de muur van het stooklokaal.

Met het T-stuk kan de bocht weggelaten worden en is de minimale afstand tussen ketel en muur 200mm (PE556 voor PELLEMATIC 10 - 20 kW) en 230 mm (PE557 voor PELLEMATIC 25 - 32 kW).

Het T-stuk kan direct achteraan de ketel worden gemonteerd.  
Er is een reinigingsopening voorzien aan de tegenoverliggende zijde van de schouwaansluiting.

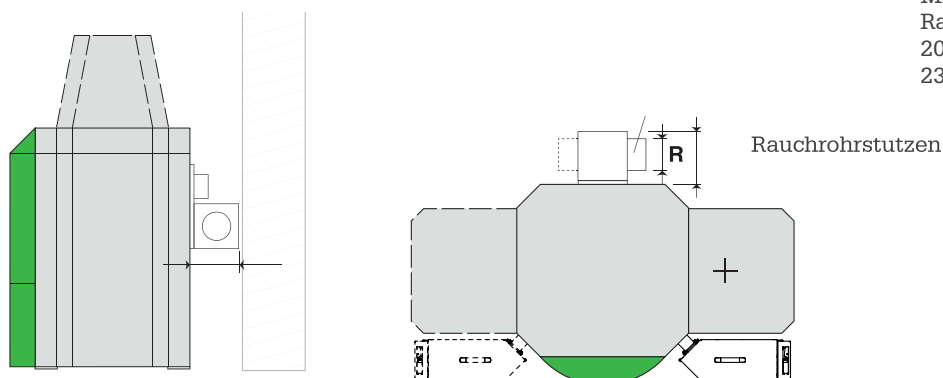

Mindestabstand mit  
Rauchrohradapter:  
200 mm bei PE(S)10-20 bzw.  
230 mm bei PE(S)25-32

## VERBINDUNGS-SCHOW-STUK VOOR PELLEMATIC KASKADE (PE599)

**OPMERKING:** Niet voor condenserende ketels

**Functie:**

**Verbindingleiding voor 2 ketels** met diameter 180mm voor verbinding in een schouw van diameter 250 mm via een driehoekig aanpassingsstuk. Voor onderhoud en controle zijn 3 kleppen voorzien.

**Opgepast:** Voor het vastmaken van de verbindingsleiding is een fixatiemof voorzien op het driehoekig aanpassingsstuk.

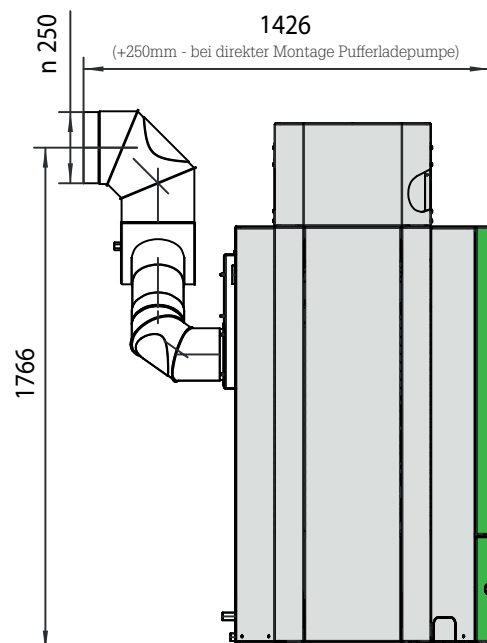
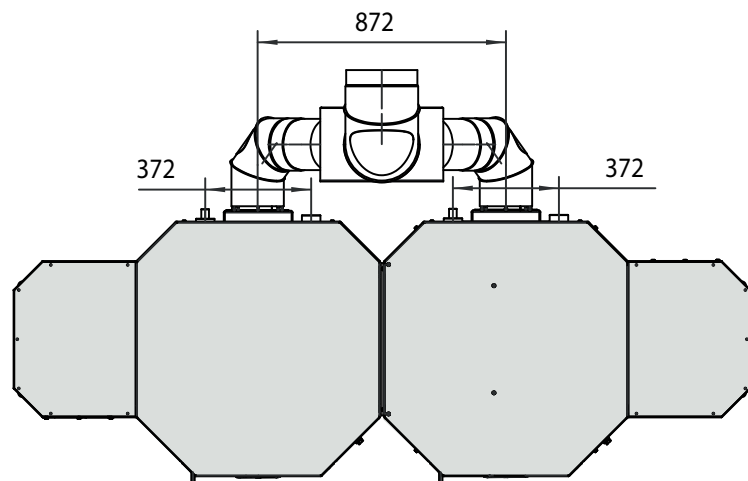

**HINWEIS:** Die Umlenkungen der Verbindungsleitung sind in der Kaminberechnung zu berücksichtigen.

Technische wijzigingen voorbehouden.

# Leverings- en verkoopvoorwaarden

1. Elke verkoop en elke offerte gebeurt aan de hierna vermelde voorwaarden. Deze voorwaarden zijn geacht gekend en aanvaard te zijn door de koper ook indien tegenstrijdig met zijn algemene of bijzondere aankoopvoorwaarden.
2. Onze offertes zijn vrijblijvend
3. Bestellingen zijn slechts definitief aangenomen na een schriftelijke bevestiging van de aanvaarding, ondertekend door een gevolmachtigde.
4. Prijzen zijn onderhevig aan wijzigingen, welke telkens vooraf aangekondigd worden.
5. Na bestelling geldt er een prijsgarantie van zes (6) maanden. Dit wil zeggen dat bij levering van de goederen binnen de 6 maanden na bestelling deze gefactureerd worden aan dezelfde prijs. Bij levering zes (6) maanden na de bevestigde besteldatum worden de goederen gefactureerd in overeenstemming met de dan geldende prijslijst.
4. Onze leveringstermijnen zijn nooit bindend. Ze worden verstrekt als aanduiding. Tenzij uitdrukkelijk anders bedongen wijzen we elke schade of schadevergoeding die uit het niet naleven ervan kan ontstaan, af. Elk geval van overmacht zoals burger- of buitenlandse oorlogen, stakingen, lock-out, onlusten, epidemieën, transportonderbrekingen, schaarste van goederen of materiaal, defecten aan werktuigen of machines, gebrek aan drijfkracht, kortom elke oorzaak die gehele of gedeeltelijke werkloosheid van leveranciers teweegbrengt, zonder zich daarom te beperken tot de hierboven vermelde gevallen, geven ons het recht de uitvoering van een contract geheel of gedeeltelijk op te schorten of te annuleren.
5. De aanvaarding van onze koopwaren gebeurt rechtens bij vertrek uit onze magazijnen of de magazijnen van onze leveranciers. Elk goed dat defect of niet conform is aan de bestelling zal vervangen worden. Onze verantwoordelijkheid beperkt zich uitsluitend tot eenvoudige omruiling, zonder andere vergoeding van welke aard ook. We aanvaarden geen enkele klacht voor koopwaren die reeds een bewerking ondergaan hebben. Alle klachten over leveringen dienen per aangetekend schrijven binnen de 5 dagen na ontvangst van de goederen te worden ingediend, zoniet zijn ze niet ontvankelijk.
6. Zelfs indien franco verkocht of geleverd, gebeurt de verzending van de goederen op risico van de bestemming. In geen geval zijn we verantwoordelijk voor schade of tekorten bij aankomst vastgesteld. Alvorens de vervoerder te ontlasten dient de bestemming elk gebrek te laten vaststellen.
7. De klant aanvaardt de levering van de goederen op camion voor de werf of voor de woonplaats. Het lossen is op risico van de klant. Tenzij anders vermeld, geschieden alle leveringen "af magazijn".
8. We behouden ons het recht voor de goederen te factureren volgens de gedane leveringen, zelfs indien deze gedeeltelijk zijn.
9. Tenzij anders en schriftelijk overeengekomen zijn onze facturen betaalbaar op 30 dagen netto, op de rekening zoals aangegeven op de factuur. De geleverde goederen blijven de volledige eigendom van ÖkoFEN Belgium bvba tot volledige betaling.
10. Zo de factuur niet betaald is op de vervaldag, zijn alle nog verschuldigde bedragen onmiddellijk invorderbaar, welk gemak ook van betaling voorafgaandelijk werd toegestaan. Bij niet betaalde schuldvorderingen kunnen we een contante betaling eisen voor de verzending van elke nieuwe levering welke condities ook voorafgaand werden bedongen.
11. In geval van niet-betaling van een gedeeltelijke levering hebben we het recht het saldo van de bestelling te annuleren.
12. Bij elke vertraging van betaling wordt automatisch en zonder maning de wettelijke verwijlrentrest aangerekend en dit vanaf de vervaldag met een minimum bedrag van 50 € en dit als schadevergoeding.
13. In geval van betwistingen zijn alleen de rechtbanken en Vrederegerechten van Kortrijk bevoegd.
14. Tenzij schriftelijk door ons toegestaan, kan de klant geen bestelling annuleren.

## Verwarmingssystemen



## Toebehoren



## Uw ÖkoFEN installateur

---

### ÖkoFEN Belgium

Kattestraat 81 - 8520 Kuurne  
Tel.: +32 (0) 56 / 72 36 30  
E-Mail: [info@okofen.be](mailto:info@okofen.be)  
[www.okofen.be](http://www.okofen.be)

### Distributeur Nederland PEL Energie

Amperestraat 11-H | 1446DS. Pumerend  
Tel.: +31 (0) 299-723 040  
E-mail: [info@pelenergie.nl](mailto:info@pelenergie.nl)  
[www.pelenergie.nl](http://www.pelenergie.nl)