

ÖkoFEN

Prijslijst 2023

Geldig vanaf 01/05/2023 | www.okofen.be



De pelletverwarming

Betrouwbaar - Efficiënt - Schoon



ÖkoFEN Belgium

Kattestraat 81 - 8520 Kuurne

Tel: +32 (0) 56 / 72 36 30

E-Mail: info@okofen.be

www.okofen.be

Distributeur Nederland

PEL Energie

Amperestraat 11-H

1446DS. Purmerend

Tel: +31 (0) 299-723 040

E-mail: info@pelenergie.nl

www.pelenergie.nl



Österreich - Zentrale

ÖkoFEN Forschungs- &

Entwicklungs Ges.m.b.H.

A-4133 Niederkappel, Gewerbeplatz 1

Tel: +43 72 86 74 50

E-Mail: info@oekofen.com

www.oekofen.com

OPMERKING BIJ KORTINGSKLASSEN

Tenzij direct bij de artikelen anders vermeld, is de kortingsklasse 1 van toepassing en wordt verrekend met de standaardkorting.

OPMERKING: De prijslijst in EXCEL-formaat is op aanvraag verkrijgbaar bij het hoofdkantoor van ÖkoFEN op info@okofen.be

Deze prijslijst is geldig vanaf 01.05.2023.

Alle prijzen zijn in EURO en exclusief BTW.

Met deze prijslijst verliezen alle voorgaande prijsdocumenten hun geldigheid.

Drukfouten of wijzigingen van welke aard dan ook die in de tussentijd zijn opgetreden, geven geen recht op claims.

Technische wijzigingen voorbehouden!

Nadruk of andere verveelvoudiging, zelfs gedeeltelijk, is niet toegestaan.

De gebruikte afbeeldingen zijn symboolfoto's.

INHOUD

Pagina 4

Garantiepakketten

Pellematic met klassieke technologie

Pagina 6	Pellematic Condens 10-18 kW
Pagina 8	Pellematic Condens 22-32 kW
Pagina 10	Pellematic Smart XS 10-18 kW
Pagina 12	Pellematic 41-64 kW BWT
Pagina 14	Pellematic 82-128 kW BWT
Pagina 16	Pellematic Cascade 82-256 kW BWT
Pagina 19	ZeroFlame®

Pellematic met condenstechnologie

Pagina 22	Pellematic Compact 10-18 kW
Pagina 24	Pellematic Compact 22-32 kW
Pagina 26	Pellematic 10-32 kW
Pagina 28	Pellematic Maxi 36-56 kW
Pagina 30	Pellematic Maxi 72-112 kW
Pagina 32	Pellematic Maxi Cascade 72-224 kW
Pagina 34	Pellematic met handmatige vulling 10-32 kW

Pelletketel met warme lucht

Pagina 36	Pellematic Air 30 kW
-----------	----------------------

Pelletopslag

Pagina 38	Textielsilo's , extractieschroeven, zuigsondes en opslagruimte toebehoren
-----------	---

Weersafhankelijke regeling en buffervaten

Pagina 49	Verwarmingsregelaar Pelletronic Touch
Pagina 51	Smartlink alles-in-een buffervat
Pagina 52	Pellaqua buffervaten
Pagina 54	Warm water boiler

ÖkoFEN_e

Pagina 58	Smart PV - Intelligent beheer van het eigen verbruik van elektriciteit
Pagina 60	Stirling-module voor stroomopwekking met Pellematic Condens

Solar

Pagina 62	Pellesol Top zonnecollector verticaal opdak
Pagina 66	Pellesol Top zonnecollector horizontaal opdak
Pagina 71	Toebehoren voor Pellesol Top zonnecollectoren

Algemeen

Pagina 72	Garantievoorwaarden & installatievereisten
Pagina 75	Technische data
Pagina 93	Leverings- en verkoopvoorwaarden

ÖkoFEN garantiepakketten

Garantie
eenmalig
verlengen

Art.Nr.	Omschrijving	Prijs excl. btw
	Standaard 5 jaar garantie max. 15.000 bedrijfsuren, behalve: aanzuigslangen; bewegende, elektronische en elektrische onderdelen (2 jaar / 6.000 bedrijfsuren) Vlampijp en verbrandingspot (3 jaar / 9.000 bedrijfsuren). Voor zonnecollectoren geldt 10 jaar.	0,-
	 Alle condensatieketels (Condens, Smart XS & Maxi BWT) worden geleverd met 10 jaar garantie op de roestvrijstalen warmtewisselaar Condenstechniek met inox: Efficiënter - Duurzamer - Beter	0,-
GAR05	5 jaar garantiepakket beschikbaar voor alle ÖkoFEN pelletketels tot 32 kW. 5 jaar materiaalgarantie, max. 15.000 bedrijfsuren voor alle reserveonderdelen.*	450,-
GAR05XL	5 jaar garantiepakket Maxi beschikbaar voor alle ÖkoFEN pelletketels vanaf 36 kW 5 jaar materiaalgarantie, max. 15.000 bedrijfsuren voor alle reserveonderdelen.*	950,-
GAR07	7 jaar garantiepakket beschikbaar voor alle ÖkoFEN pelletketels tot 32 kW 7 jaar materiaalgarantie, max. 21.000 bedrijfsuren voor alle reserveonderdelen.*	740,-
GAR07XL	7 jaar garantiepakket Maxi beschikbaar voor alle ÖkoFEN pelletketels vanaf 36 kW 7 jaar materiaalgarantie, max. 21.000 bedrijfsuren voor alle reserveonderdelen.*	1.180,-

Vereisten:

- Professionele installatie door een verwarmingsinstallateur
- Inbedrijfsname, jaarlijks onderhoud volgens vastgestelde intervallen
- Reparaties en installatie van reserveonderdelen door de ÖkoFEN-klantendienst of door een door een ÖkoFEN-erkende installateur.
- Online registratie van de eindklant op de ÖkoFEN-website
- Naleving van de gebruiksvoorwaarden en de ÖkoFEN-garantievoorwaarden volgens het producttype.
- Gebruik van brandstof die voldoet aan de normen (alleen houtpellets die voldoen aan ENplus A1 zijn toegestaan)
- Correct gebruik in overeenstemming met de bedienings- en installatiehandleiding
- Waterkwaliteit in het verwarmingssysteem volgens de norm

* Voor toebehoren zoals pompen(groepen), friswatermodules, condensaatopvoerunits geldt de leveranciersgarantieperiode van 2 jaar.

** Compleet systeem betekent:

Pelletverwarmingssysteem + Smartlink/Pellaqua/warmwaterboiler + verwarmingsgroep(en) of Pellematic Smart XS + verwarmingsgroep(en)

De garantiebeperkingen gelden niet voor ÖkoFEN_e artikelen (bijv. Stirling-module, Fronius-producten, Smart PV).

- Voor garantietermijnen en actuele waardegaranties, zie ÖkoFEN leverings- en verkoopvoorwaarden.
- De garantie kan tot 6 maanden na ingebruikname worden verlengd.
- Kosten voor werktijd en reiskosten zijn niet inbegrepen.

Uitgesloten zijn:

- Overmacht, overstroming, watertekort, overspanning, stroomuitval, vorst, brand, opzettelijke schade.
- Schade als gevolg van onvoldoende reiniging en onderhoud, alsmede bedieningsfouten en als gevolg van luchtverontreiniging (b.v. hoog stofgehalte of opslag van chemicaliën in de installatieruimte)
- Schade als gevolg van voortgezet gebruik ondanks het optreden van een defect.

Pellematic met condensstechnologie

10 jaar
garantie op alle
INOX
warmtewissel-
aars

CONDENS



Pelletverwarmingen met
de hoogste energie-efficiëntieklasse

**tot 15 % meer
rendement**



Pellematic Condens
10 - 18 kW



Pellematic Condens
22 - 32 kW



Pellematic Smart XS
10 - 18 kW



Pellematic BWT
41 - 256 kW



Pellematic BWT
82 - 512 kW

A⁺⁺

A⁺⁺⁺

Top rendementen

Condens



klassiek

Geschikt voor ieder
verwarmingssysteem

10 kW

— tot —

512 kW

Perfect
schaalbaar

Pellematic Condens 10-18 kW

PELLEMATIC CONDENS 10-18 KW

Condenstechnologie

- Zeer efficiënt dankzij condensatie technologie
Minimaal benodigde ruimte - slechts 73 x 72 cm
installatieoppervlak (0,53 m²)
Eenvoudige bediening met touchbedieningspaneel
Kan aan de linker- en achterzijde gelijk met de muur worden geplaatst
Pompgroepen met verdeler rechtstreeks op ketel
Flexibele rookkanaalaansluiting achteraan of aan de rechterzijde
Automatische reiniging van de warmtewisselaar
Asbox met ascomprimering
Ruimteluchtonafhankelijke werking mogelijk
Energiebesparende ontsteking met slechts 250W
Meting van het pelletverbruik
- Ketel volledig in inox
Pelletbrander met asafvoer en ascompressiesysteem
Tussenvoorraad met vacuümzuigsysteem
Ketelregeling incl. regeling voor één verwarmingscircuit en warm water
Pelletronic Touch met 5,0 inch bedieningspaneel
Standaard internetaansluiting met gratis app en gratis toegang op mijn.oekofen.info
Ketelreiniging: Eenmaal per jaar of na 14 ton pellets



PELLEMATIC CONDENS 10-18 KW

Art.Nr.	PEK210	PEK212	PEK214	PEK216	PEK218
Vermogen	3-10 kW	4-12 kW	4-14 kW	5-16 kW	6-18 kW
Prijs	12.070,-	12.310,-	12.580,-	12.840,-	13.100,-

Toebehoren pelletketel - slechts 1 van beide mogelijk*

210151	 Kit eReady voor Condens voorbereiding voor Stirling, per PEK210-PEK216	470,-
210785	 ZeroFlame pakket voor Condens fijnstof uitstoot nagenoeg nul, geschikt voor PEK210 - PEK214	510,-
NEW 210801	 ZeroFlame pakket voor Condens fijnstof uitstoot nagenoeg nul, geschikt voor PEK216 - PEK218	510,-

Warmwater / buffervat

81047	 Combi-buffer Smartlink met friswatermodule, bufferontluchting en diverse aansluitingen	4.010,-
81048	 Bufferlaadgroep SmartLink Incl. koppelingen, isolatie, veiligheidsgroep en afdekplaat	470,-

Toebehoren pelletketel

81014	 Comfort set voor het ledigen van as voor Condens, Compact, Smart XS	160,-
-------	--	-------

Pompgroepen/hydraulica

M80493	 Bufferlaadgroep 10-18kW PWM stekkerklaar, aansluiting: 1", isolatieschaal, afsluitkraan, thermometer, PWM-kabel	480,-
80470	 Bufferlaadpompgroep 10-36kW PWM aansluitklaar, aansluiting: 1", isolatie, afsluitkraan, thermometer	410,-
80495	 Pompgroep gemengd DN25 aansluitklaar, aansluiting: 1", isolatie, afsluitkraan, thermometer	630,-
80493	 Pompgroep niet-gemengd DN25 aansluitklaar, aansluiting: 1", isolatie, afsluitkraan, thermometer	460,-
80805	 Verdeelbalk voor 2 verwarm. circuits voor 2 verwarmingskringen, incl. isolatie	150,-

Pompgroepen/hydraulica

80806	 Verdeelbalk voor 3 verwarm. circuits voor 3 verwarmingskringen, incl. isolatie	190,-
80807	 Wandhouder voor verdelerbalken Voor ketels zonder mogelijkheid om pompen direct op te bouwen	52,-
80912	 Veiligheidsgroep voor directe aansluit. met flexibel en isolatie	90,-
80911	 Expansievat 24l met muurbeugel met aansluitset, kapventiel en muurbeugel	140,-
E1513	 Aanlegthermostaat voor voorlooptemperatuurbegrenzing bij vloerverwarming, incl. kabel en stekker	62,-

Art.Nr.	Omschrijving	Prijs
24433	 Knie 90 graden met reinigingsluik, DN130 voor plaatsbesparende installatie, geschikt voor Compact 10-18, Condens 10-32, Smart XS 10-18	160,-

VERWARMINGSREGELING

Regeling via pelletketel			
E1575		Regeling 1 verwarmingskring en sww voor directe aansluiting op de ketel-regelaar incl. voelers	98,-
E1671		Regeling voor 2 VWK, SWW, BUF, ZON Voor installatie in de pelletketel voor PE Compact/Condens/SmartXS, ZONDER voelers	480,-
E1665		Verwarmingsregelaar Smartlink stekkerklare regelaar verwarmingscircuit SET voor installatie in Smartlink, incl.	610,-
Verwarmingsregelaar			
E1392A		Pelletronic Touch I/O-box I/O-box voor montage op muur of buffervat. ZONDER voelers	480,-

Ruimtethermostaten/-voeler			
E1625		Touch bediendeel 3,5" wit Thermostaat voor bediening van het verwarmingssysteem met volledige toegang	300,-
E1396		Kamerthermostaat met LED voor status en temperatuuraanpassingen, dag/nacht wijzigingen, incl. ruimtevoeler	190,-

Belangrijke informatie: Nieuwe set samenstelling!			
Voelerpakketten			
E1231-1		Voelerset 1 verw. + warm water 1 verwarmingscircuitvoeler met 5 m kabel, 1 boilervoeler met 5 m kabel, 1 buitenvoeler zonder kabel	58,-
E1233-1		Voelerset 2 verw. + warm water 2 verwarmingscircuitvoelers met 5 m kabel, 1 boilervoeler met 5 m kabel, 1 buitenvoeler zonder kabel	68,-
E1677		Voelerset voor buffer 2 buffervoelers	48,-
E1678		Voelerset voor zon 1 collectorvoeler (PT1000) met 5m kabel en boilervoeler met 5m kabel	48,-
E1679		Extra voeler voor verw. of circulatie 1 aanlegvoeler incl 5m kabel	22,-

Ruimtethermostaten/-voeler			
210839		Buskabel 25m	52,- 110,-
210840		Buskabel 50m 2x2x0,8 mm ² afgeschermd, voor de busverbinding	

NEW

NEW

myPelletronic 2.0



De myPelletronic Touch-verwarmingsregeling maakt toegang tot de verwarming via internet mogelijk met een smartphone, tablet en pc. Weersafhankelijk regelen met buitentemperatuur via online weerservice mogelijk.

--> Geen extra kosten en geen extra hardware

Geen internet in stooklokaal?



Meer info over Power-LAN Pagina 49

PELLETOPSLAG

Flexilo Compact - Inclusief vulunit		Gemiddeld vulvolume				
		bij 185 cm*	bij 220 cm*	bij 240 cm*		
	KGT1814EU	Flexilo Compact Textielsilo 184x144 cm	1,4 t	2,4 t	3,0 t	2.740,-
	KGT1818EU	Flexilo Compact Textielsilo 184x184 cm	1,8 t	3,0 t	3,7 t	2.860,-
	KGT2314EU	Flexilo Compact Textielsilo 230x144 cm	2,1 t	3,1 t	4,0 t	2.970,-
	KGT2318EU	Flexilo Compact Textielsilo 230x184 cm	2,6 t	4,0 t	5,1 t	3.080,-
	KGT2320EU	Flexilo Compact Textielsilo 230x204 cm	3,1 t	4,5 t	5,7 t	3.160,-
	KGT2614EU	Flexilo Compact Textielsilo 258x144 cm	2,2 t	3,5 t	4,4 t	3.180,-
	KGT2618EU	Flexilo Compact Textielsilo 258x184 cm	2,7 t	4,6 t	5,6 t	3.190,-
	KGT2620EU	Flexilo Compact Textielsilo 258x204 cm	3,7 t	5,2 t	6,3 t	3.260,-
	KGT2626EU	Flexilo Compact Textielsilo 258x258 cm	4,5 t	6,7 t	7,9 t	3.460,-
	210838	KGT Elektrische aansluitset 20m 5x1,5mm ² kabel voor verbinding tussen ketel en motor incl. stekker, 20m aardingskabel 1x2,5mm ² , 2,5m aardingskabel 1x2,5mm ² incl. kabelschoenen en bevestiging				140,-

NEW

Toebehoren pelletopslag			
12104703		Zuig- en terugvoerleiding 3m	62,-
12104715		Zuig- en terugvoerleiding 15m	230,-
12104725		Zuig- en terugvoerleiding 25m	330,-
Z108		Draagschaal 2000mm	12,-

Toebehoren pelletopslag			
Z106SET		4 Bevestigingsbeugels d60, 3mm schroef	16,-
Z118		Bochtenset Flexilo Compact	130,-
ZBSM		Brandbeveiligingsmof	88,-

TIP:

* Gedetailleerde informatie over de opslagcapaciteit en de volledige uitrusting voor een opslagruimte vindt u in het hoofdstuk „Opslagssystemen“ vanaf Pagina 38

Het volledige assortiment voor de verwarmingsregeling vindt u in het hoofdstuk „Regeling“ vanaf Pagina 49

Pellematic Condens 22-32 kW

PELLEMATIC CONDENS 22-32 KW

Condenstechnologie

- Zeer efficiënt dankzij condensatietechnologie
- Minimale benodigde ruimte
- Eenvoudige bediening met touchscreen
- Kan aan de linker- en achterzijde gelijk met de muur worden geplaatst
- Pompgroepen met verdeler rechtstreeks op ketel
- Flexibele rookkanaalaansluiting achteraan of rechts
- Aanvoer-/retouraansluiting aan de boven-, achter- of rechterzijde
- Automatische reiniging van de warmtewisselaar
- Comfort asbox met grote inhoud en volmelding
- Ruimtelucht onafhankelijke werking mogelijk
- Energiebesparende ontsteking met slechts 250W
- Meting van het pelletverbruik
- Ketel volledig in inox
- Pelletbrander met asafvoer en ascompressiesysteem
- Tussenvoorraad met vacuümzuigsysteem
- Ketelregeling incl. regeling voor één verwarmingscircuit en warm water
- Pelletronic Touch met 5,0 inch bedieningspaneel
- Standaard internetaansluiting met gratis app en gratis toegang op mijn.oekofen.info
- Ketelreiniging: Eenmaal per jaar of na 14 ton pellets



PELLEMATIC CONDENS 22-32 KW



Art.Nr.	PEK322	PEK325	PEK328	PEK332
Vermogen	7-22 kW	8-25 kW	9-28 kW	10-32 kW
Prijs	14.620,-	14.930,-	15.240,-	15.750,-

PEBTR332	 Brandschaalreiniging 3.32 voor PEK322 - PEK332	440,-
----------	---	-------

Pompgroepen/hydraulica		Pompgroepen/hydraulica	
M80493	 Bufferlaadgroep 10-18kW PWM stekkerklaar, aansluiting: 1", isolatieschaal, afsluitkraan, thermometer, PWM-kabel	480,-	80806  Verdeelbalk voor 3 verwarm. circuits voor 3 verwarmingskringen, incl. isolatie
80470	 Bufferlaadpompgroep 10-36kW PWM aansluitklaar, aansluiting: 1", isolatie, afsluitkraan, thermometer	410,-	80807  Wandhouder voor verdelerbalken Voor ketels zonder mogelijkheid om pompen direct op te bouwen
80495	 Pompgroep gemengd DN25 aansluitklaar, aansluiting: 1", isolatie, afsluitkraan, thermometer	630,-	80912  Veiligheidsgroep voor directe aansluit. met flexibel en isolatie
80493	 Pompgroep niet-gemengd DN25 aansluitklaar, aansluiting: 1", isolatie, afsluitkraan, thermometer	460,-	80911  Expansievat 24l met muurbeugel met aansluitset, kapventiel en muurbeugel
80805	 Verdeelbalk voor 2 verwarm. circuits voor 2 verwarmingskringen, incl. isolatie	150,-	E1513  Aanlegthermostaat voor voorlooptemperatuurbegrenzing bij vloerverwarming, incl. kabel en stekker

Art.Nr.	Omschrijving	Prijs
24433	 Knie 90 graden met reinigungsliuk, DN130 voor plaatsbesparende installatie, geschikt voor Compact 10-18, Condens 10-32, Smart XS 10-18	160,-

VERWARMINGSREGELING

Regeling via pelletketel		
E1575	 Regeling 1 verwarmingskring en sww voor directe aansluiting op de ketel-regelaar incl. voelers	98,-
E1671	 Regeling voor 2 VVK, SWW, BUF, ZON Voor installatie in de pelletketel voor PE Compact/Condens/SmartXS, ZONDER voelers	480,-
Verwarmingsregelaar		
E1392A	 Pelletronic Touch I/O-box I/O-box voor montage op muur of buffervat. ZONDER voelers	480,-

Belangrijke informatie:

Nieuwe set samenstelling!

Voelerpakketten		
E1231-1	 Voelerset 1 verw. + warm water 1 verwarmingscircuitvoeler met 5 m kabel, 1 boilervoeler met 5 m kabel, 1 buitervoeler zonder kabel	58,-
E1233-1	 Voelerset 2 verw. + warm water 2 verwarmingscircuitvoelers met 5 m kabel, 1 boilervoeler met 5 m kabel, 1 buitervoeler zonder kabel	68,-
E1677	 Voelerset voor buffer 2 buffervoelers	48,-
E1678	 Voelerset voor zon 1 collectorvoeler (PT1000) met 5m kabel en boilervoeler met 5m kabel	48,-
E1679	 Extra voeler voor verw. of circulatie 1 aanlegvoeler incl 5m kabel	22,-

Ruimtethermostaten/-voeler

er

NEW

E1625  **Touch bediendeel 3,5" wit**
Thermostaat voor bediening van het verwarmingssysteem met volledige toegang **300,-**

210839  **Buskabel 25m**
210840 **Buskabel 50m**
2x2x0,8 mm² afgeschermd, voor de busverbinding **52,- 110,-**

E1396  **Kamerthermostaat met LED**
voor status en temperatuuraanpassingen, dag/nacht wijzigingen, incl. ruimtevoeler **190,-**

NEW

myPelletronic 2.0

De myPelletronic Touch-verwarmingsregeling maakt toegang tot de verwarming via internet mogelijk met een smartphone, tablet en pc
Weersafhankelijk regelen met buitentemperatuur via online weerservice mogelijk.

--> **Geen extra kosten en geen extra hardware**

Geen internet in stooklokaal?
Meer info over Power-LAN Pagina 49

PELLETOPSLAG

Flexilo Compact - Inclusief vulunit

Gemiddeld vulvolume

bij 185 cm* bij 220 cm* bij 240 cm*

KGT1814EU	Flexilo Compact Textielsilo 184x144 cm	1,4 t	2,4 t	3,0 t	2.740,-
KGT1818EU	Flexilo Compact Textielsilo 184x184 cm	1,8 t	3,0 t	3,7 t	2.860,-
KGT2314EU	Flexilo Compact Textielsilo 230x144 cm	2,1 t	3,1 t	4,0 t	2.970,-
KGT2318EU	Flexilo Compact Textielsilo 230x184 cm	2,6 t	4,0 t	5,1 t	3.080,-
KGT2320EU	Flexilo Compact Textielsilo 230x204 cm	3,1 t	4,5 t	5,7 t	3.160,-
KGT2614EU	Flexilo Compact Textielsilo 258x144 cm	2,2 t	3,5 t	4,4 t	3.180,-
KGT2618EU	Flexilo Compact Textielsilo 258x184 cm	2,7 t	4,6 t	5,6 t	3.190,-
KGT2620EU	Flexilo Compact Textielsilo 258x204 cm	3,7 t	5,2 t	6,3 t	3.260,-
KGT2626EU	Flexilo Compact Textielsilo 258x258 cm	4,5 t	6,7 t	7,9 t	3.460,-



NEW

210838 **KGT Elektrische aansluitset** 20m 5x1,5mm² kabel voor verbinding tussen ketel en motor incl. stekker, 20m aardingskabel 1x2,5mm², 2,5m aardingskabel 1x2,5mm² incl. kabelschoenen en bevestiging **140,-**

Extractieschroef voor zelfbouwsilo

Voor ruimtelengtes (cm)

RS-140	Voedingsschroef zuigsysteem 140S	van 146 - 195	1.200,-
RS-190	Voedingsschroef zuigsysteem 190S	van 196 - 245	1.250,-
RS-240	Voedingsschroef zuigsysteem 240S	van 246 - 295	1.500,-
RS-290	Voedingsschroef zuigsysteem 290S	van 296 - 345	1.550,-
RS-340	Voedingsschroef zuigsysteem 340S	van 346 - 395	1.670,-
RS-390	Voedingsschroef zuigsysteem 390S	van 396 - 445	1.750,-
RS-440	Voedingsschroef zuigsysteem 440S	van 446 - 495	2.000,-
RS-490	Voedingsschroef zuigsysteem 490S	van 496 - 545	2.080,-
RS-540	Voedingsschroef zuigsysteem 540S	van 546 - 595	2.200,-
RS-590	Voedingsschroef zuigsysteem 590S	vanaf 596	2.280,-
R-75VM	Verlengingsschroef, gesloten		240,-

Toebehoren pelletopslag

Toebehoren pelletopslag

12104703 12104715 12104725		Zuig- en terugvoerleiding 3m Zuig- en terugvoerleiding 15m Zuig- en terugvoerleiding 25m	62,- 230,- 330,-
Z108		Draagschaal 2000mm	12,-
Z106SET		4 Bevestigingsbeugels d60, 3mm schroef	16,-
ZK-G050B		2x Vulkoppeling set - recht	170,-
ZK-B45B		2x Vulkoppeling met bocht	230,-

ZK-G050BBF		2x Vulkoppeling met bevestigingsflens	240,-
Z118		Bochtenset Flexilo Compact	130,-
ZPM		Schokdempmat	62,-
ZBSM		Brandbeveiligingsmof	88,-
ZZ150		Deurprofielen L1500mm	22,-
ZZ200		Deurprofielen L2000mm	26,-

TIP:

* Gedetailleerde informatie over de opslagcapaciteit en de volledige uitrusting voor een opslagruimte vindt u in het hoofdstuk „Opslagssystemen“ vanaf Pagina 38

Het volledige assortiment voor de verwarmingsregeling vindt u in het hoofdstuk „Regeling“ vanaf Pagina 49

Pellematic Smart XS 10-18 kW

PELLEMATIC SMART XS 10-18 KW

Condenstechnologie

- Zeer efficiënt dankzij Condens condensatie technologie
- Alles-in-één concept - minder werk
- Gehele stookruimte op slechts 1,5 m²
- Sanitair warm water & zonne-energie (thermisch/PV)
- Eenvoudige bediening met touchbedieningspaneel
- Pompgroepen met verdeler rechtstreeks op ketel
- Flexibele rookkanaalaansluiting achteraan of aan de rechterzijde
- Automatische reiniging van de warmtewisselaar
- Asbox met ascomprimering
- Ruimtelucht onafhankelijk aan te sluiten
- Energiebesparende ontsteking met slechts 250W
- Meting van het pelletverbruik
- Ketel volledig in inox
- 335 l buffertank met flens voor zonne-energie
- Friswatermodule (debiet: 21 l/min.)
- Veiligheidsgroep
- Pelletbrander met asafvoer en compressiesysteem
- Tussentank met vacuümzuigsysteem
- Ketelregeling incl. regeling voor één verwarmingscircuit en warm water
- Pelletronic Touch met groot bedieningspaneel
- Internetverbinding met gratis app en gratis portaaltoegang op mijn.oekofen.info
- Warmwatervermogen: bij 40°C tapwater ca. 230 l
- Ketelreiniging: Eenmaal per jaar of na 7 ton pelletverbruik.

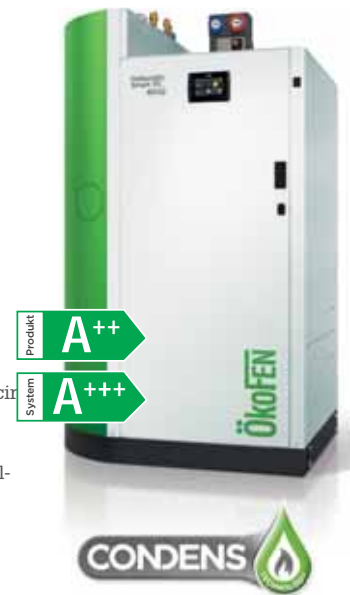

PELLEMATIC SMART XS 10-18 KW

Art.Nr.	80764	80765	80766	80767	80768
Vermogen	3-10 kW	4-12 kW	5-14kW	5-16 kW	6-18 kW
Prijs	13.690,-	14.000,-	14.110,-	14.210,-	14.410,-

Toebehoren pelletketel		Toebehoren pelletketel	
81014	Comfort set voor het ledigen van as voor Condens, Compact, Smart XS	160,-	
80804	Zonnewarmtewisselaar voor Smart XS met flens; 1,3m ² warmte-wisselaar oppervlak	550,-	
80966	Aansluitset Zon Smart XS voor art.nr. 80486	230,-	
80486	Zonestation Voor directe montage bestel art. 80966	730,-	
80723	Warmwater circulatieset Smart XS Set incl. pomp en bekabeling, enkel geschikt voor friswaterstation Smart XS	380,-	
302818	Flens met 6/4" aansluiting voor elektrische weerstand	50,-	

Accessoires voor de integratie van Zonne-energie (Smart PV) op pagina 74.

Art.Nr.	Omschrijving	Prijs
24433	Knie 90 graden met reinigingsluik, DN130 voor plaatsbesparende installatie, geschikt voor Compact 10-18, Condens 10-32, Smart XS 10-18	160,-





Pompgroepen/hydraulica		Pompgroepen/hydraulica	
80495	Pompgroep gemengd DN25 aansluitklaar, aansluiting: 1", isolatie, afsluitkraan, thermometer	630,-	
80493	Pompgroep niet-gemengd DN25 aansluitklaar, aansluiting: 1", isolatie, afsluitkraan, thermometer	460,-	
80805	Verdeelbalk voor 2 verwarm. circuits voor 2 verwarmingskringen, incl. isolatie	150,-	
80806*	Verdeelbalk voor 3 verwarm. circuits voor 3 verwarmingskringen, incl. isolatie	190,-	
80807	Wandhouder voor verdelerbalken Voor ketels zonder mogelijkheid om pompen direct op te bouwen	52,-	
80909	Expansievat 50l Expansievat 50 liter, incl. voet	140,-	
80910	Expansievat 100l	290,-	
80913	Aansluitset voor expansievat met flexibel en kapventiel	88,-	
E1513	Aanlegthermostaat voor voorlooptemperatuurbegrenzing bij vloerverwarming, incl. kabel en stekker	62,-	

* Nur mittels Wandmontage für Smart XS möglich

VERWARMINGSREGELING

Regeling via pelletketel			
E1575		Regeling 1 verwarmingskring en sww voor directe aansluiting op de ketel-regelaar incl. voelers	98,-
E1671		Regeling voor 2 VWK, SWW, BUF, ZON Voor installatie in de pelletketel voor PE Compact/Condens/SmartXS, ZONDER voelers	480,-
E1665		Verwarmingsregelaar Smartlink stekkerklare regelaar verwarmingscircuit SET voor installatie in Smartlink, incl.	610,-
Verwarmingsregelaar			
E1392A		Pelletronic Touch I/O-box I/O-box voor montage op muur of buffervat. ZONDER voelers	480,-

Belangrijke informatie: Nieuwe set samenstelling!			
Voelerpakketten			
E1231-1		Voelerset 1 verw. + warm water 1 verwarmingscircuitvoeler met 5 m kabel, 1 boilervoeler met 5 m kabel, 1 buitenvoeler zonder kabel	58,-
E1233-1		Voelerset 2 verw. + warm water 2 verwarmingscircuitvoelers met 5 m kabel, 1 boilervoeler met 5 m kabel, 1 buitenvoeler zonder kabel	68,-
E1677		Voelerset voor buffer 2 buffervoelers	48,-
E1678		Voelerset voor zon 1 collectorvoeler (PT1000) met 5m kabel en boilervoeler met 5m kabel	48,-
E1679		Extra voeler voor verw. of circulatie 1 aanlegvoeler incl 5m kabel	22,-

Ruimtethermostaten/-voeler			
E1625		Touch bediendeel 3,5" wit Thermostaat voor bediening van het verwarmingssysteem met volledige toegang	300,-
E1396		Kamerthermostaat met LED voor status en temperatuuraanpassingen, dag/nacht wijzigingen, incl. ruimtevoeler	190,-
210839		Buskabel 25m	52,-
210840		Buskabel 50m 2x2x0,8 mm ² afgeschermd, voor de busverbinding	110,-

NEW



myPelletronic 2.0

De myPelletronic Touch-verwarmingsregeling maakt toegang tot de verwarming via internet mogelijk met een smartphone, tablet en pc. Weersafhankelijk regelen met buitentemperatuur via online weerservice mogelijk.





-> Geen extra kosten en geen extra hardware

Geen internet in stooklokaal?
Meer info over Power-LAN Pagina 49

PELLETOPSLAG

Flexilo Compact - Inclusief vulunit		Gemiddeld vulvolume				
		bij 185 cm*	bij 220 cm*	bij 240 cm*		
	KGT1814EU	Flexilo Compact Textielsilo 184x144 cm	1,4 t	2,4 t	3,0 t	2.740,-
	KGT1818EU	Flexilo Compact Textielsilo 184x184 cm	1,8 t	3,0 t	3,7 t	2.860,-
	KGT2314EU	Flexilo Compact Textielsilo 230x144 cm	2,1 t	3,1 t	4,0 t	2.970,-
	KGT2318EU	Flexilo Compact Textielsilo 230x184 cm	2,6 t	4,0 t	5,1 t	3.080,-
	KGT2320EU	Flexilo Compact Textielsilo 230x204 cm	3,1 t	4,5 t	5,7 t	3.160,-
	KGT2614EU	Flexilo Compact Textielsilo 258x144 cm	2,2 t	3,5 t	4,4 t	3.180,-
	KGT2618EU	Flexilo Compact Textielsilo 258x184 cm	2,7 t	4,6 t	5,6 t	3.190,-
	KGT2620EU	Flexilo Compact Textielsilo 258x204 cm	3,7 t	5,2 t	6,3 t	3.260,-
	KGT2626EU	Flexilo Compact Textielsilo 258x258 cm	4,5 t	6,7 t	7,9 t	3.460,-
	210838	KGT Elektrische aansluitset 20m 5x1,5mm ² kabel voor verbinding tussen ketel en motor incl. stekker, 20m aardingskabel 1x2,5mm ² , 2,5m aardingskabel 1x2,5mm ² incl. kabelschoenen en bevestiging				140,-

NEW

Toebehoren pelletopslag		Toebehoren pelletopslag	
12104703		Zuig- en terugvoerleiding 3m	62,-
12104715		Zuig- en terugvoerleiding 15m	230,-
12104725		Zuig- en terugvoerleiding 25m	330,-
Z108		Draagschaal 2000mm	12,-
Z106SET		4 Bevestigingsbeugels d60, 3mm schroef	16,-
Z118		Bochtenset Flexilo Compact	130,-
ZBSM		Brandbeveiligingsmof	88,-

TIP:

* Gedetailleerde informatie over de opslagcapaciteit en de volledige uitrusting voor een opslagruimte vindt u in het hoofdstuk „Opslagssystemen“ vanaf Pagina 38

Het volledige assortiment voor de verwarmingsregeling vindt u in het hoofdstuk „Regeling“ vanaf Pagina 49

Pellematic Maxi 41-64 kW

PELLEMATIC MAXI 41-64 KW

Condenstechnologie

- Zeer efficiënt dankzij de condensatietechnologie
- Eenvoudige installatie door standaard deur
- Eenvoudige bediening met touchscreen
- Geïntegreerde retourstroomverhoging zonder pomp
- Automatische reiniging van de warmtewisselaar
- Comfort asbox met grote inhoud, met volmelding
- Kamerluchtonafhankelijke werking mogelijk
- Energiebesparende ontsteking met slechts 250 Watt
- Meting van het pelletverbruik
- Pelletbrander kan aan de rechter- of linkerkant worden gemonteerd
- Ketel met inox verbrandingskamer en geïntegreerde retourtemperatuursverhoging
- Pelletbrander
- Tussenvoorraad met vacuümzuigsysteem
- Comfort asbox
- Automatische reiniging van de branderplaat
- Ketelregeling incl. regeling voor één verwarmingscircuit en warm water
- Pelletronic Touch met 4,7 inch bedieningspaneel
- Internetverbinding met gratis app en gratis toegang tot mijn.oekofen.info
- Inox condenswarmtewisselaar





Product **A++**
System **A+++**

PELLEMATIC MAXI 41-64 KW

Art.Nr.	PESK41	PESK55	PESK64
Vermogen	15-41 kW	17-55 kW	19-64 kW
Prijs	19.370,-	21.210,-	22.280,-

Comfort Asbox (Standaard)

PEASCH-RE64_KOMF		Asbox Maxi rechts Stofvrij legen, normale ketellooptijden, rechtse uitvoering	0,-	PEASCH-LI64_KOMF		Asbox Maxi links Stofvrij legen, normale ketellooptijden, linker uitvoering	0,-
------------------	---	---	-----	------------------	---	---	-----

Pompgroepen/hydraulica

80471		Bufferlaadpomp 48-56 PWM stekkerklaar, aansluiting 5/4" incl. afsluitkraan & thermometer, zonder isolatiemantel	600,-
80495		Pompgroep gemengd DN25 aansluitklaar, aansluiting: 1", isolatie, afsluitkraan, thermometer	630,-
80493		Pompgroep niet-gemengd DN25 aansluitklaar, aansluiting: 1", isolatie, afsluitkraan, thermometer	460,-
80805		Verdeelbalk voor 2 verwarm. circuits voor 2 verwarmingskringen, incl. isolatie	150,-
80806		Verdeelbalk voor 3 verwarm. circuits voor 3 verwarmingskringen, incl. isolatie	190,-

Pompgroepen/hydraulica

80807		Wandhouder voor verdelerbalken Voor ketels zonder mogelijkheid om pompen direct op te bouwen	52,-
80909		Expansievat 50l Expansievat 50 liter, incl. voet	140,-
80366		Aansluitset / Onderhoudsset (kappenventiel)	32,-
80811		Pompgroep gemengd DN32 m Isol aansluitklaar, aansluiting: 6/4", isolatiemantel, afsluitkraan, thermometer	990,-
E1513		Aanlegthermostaat voor voorlooptemperatuurbegrenzing bij vloerverwarming, incl. kabel en stekker	62,-

Belangrijke informatie:

Nieuwe set samenstelling!

Voelerpakketten

E1231-1		Voelerset 1 verw. + warm water 1 verwarmingscircuitvoeler met 5 m kabel, 1 boilervoeler met 5 m kabel, 1 buitervoeler zonder kabel	58,-
E1233-1		Voelerset 2 verw. + warm water 2 verwarmingscircuitvoelers met 5 m kabel, 1 boilervoeler met 5 m kabel, 1 buitervoeler zonder kabel	68,-
E1677		Voelerset voor buffer 2 buffervoelers	48,-
E1678		Voelerset voor zon 1 collectorvoeler (PT1000) met 5m kabel en boilervoeler met 5m kabel	48,-
E1679		Extra voeler voor verw. of circulatie 1 aanlegvoeler incl 5m kabel	22,-

VERWARMINGSREGELING

Regeling via pelletketel

E1623		Bufferregeling over ketelsturing enkel voor buffermanagement	62,-
-------	---	--	------



Verwarmingsregelaar

E1392A		Pelletronic Touch I/O-box I/O-box voor montage op muur of buffervat. ZONDER voelers	480,-
--------	---	---	-------

OPMERKING: Pellematic Maxi BWT (41-64 kW) standaard met automatische ontassing. Een asbak is inbegrepen in de ketelprijs. Geef bij het bestellen van de ketel de gewenste variant aan. De pellettoevoer voor vacuümzuigsystemen is standaard rechts, dus de aslade wordt ook rechts geleverd. Als de ketel met een branderopzet aan de linkerkant nodig is, moet de ombouw ter plaatse worden uitgevoerd. Hiervoor moet de bijpassende asbak LINKS besteld worden (gelieve PEASCHLI... bij bestelling op te geven).

Ruimtethermostaten/-voeler

NEW

E1625		Touch bediendeel 3,5" wit Thermostaat voor bediening van het verwarmingssysteem met volledige toegang	300,-	210839 210840		Buskabel 25m Buskabel 50m 2x2x0,8 mm ² afgeschermd, voor de busverbinding	52,- 110,-
E1396		Kamerthermostaat met LED voor status en temperatuuraanpassingen, dag/nacht wijzigingen, incl. ruimtevoeler	190,-				

NEW

myPelletronic 2.0

De myPelletronic Touch-verwarmingsregeling maakt toegang tot de verwarming via internet mogelijk met een smartphone, tablet en pc. Weersafhankelijk regelen met buitentemperatuur via online weerservice mogelijk.

--> Geen extra kosten en geen extra hardware



Geen internet in stooklokaal?
Meer info over Power-LAN
Pagina 49

PELLETOPSLAG

Flexilo Compact - Inclusief vulunit

Gemiddeld vulvolume
bij 185 cm* bij 220 cm* bij 240 cm*

KGT1814EU	Flexilo Compact Textielsilo 184x144 cm	1,4 t	2,4 t	3,0 t	2.740,-
KGT1818EU	Flexilo Compact Textielsilo 184x184 cm	1,8 t	3,0 t	3,7 t	2.860,-
KGT2314EU	Flexilo Compact Textielsilo 230x144 cm	2,1 t	3,1 t	4,0 t	2.970,-
KGT2318EU	Flexilo Compact Textielsilo 230x184 cm	2,6 t	4,0 t	5,1 t	3.080,-
KGT2320EU	Flexilo Compact Textielsilo 230x204 cm	3,1 t	4,5 t	5,7 t	3.160,-
KGT2614EU	Flexilo Compact Textielsilo 258x144 cm	2,2 t	3,5 t	4,4 t	3.180,-
KGT2618EU	Flexilo Compact Textielsilo 258x184 cm	2,7 t	4,6 t	5,6 t	3.190,-
KGT2620EU	Flexilo Compact Textielsilo 258x204 cm	3,7 t	5,2 t	6,3 t	3.260,-
KGT2626EU	Flexilo Compact Textielsilo 258x258 cm	4,5 t	6,7 t	7,9 t	3.460,-



NEW



210838	KGT Elektrische aansluitset 20m 5x1,5mm ² kabel voor verbinding tussen ketel en motor incl. stekker, 20m aardingskabel 1x2,5mm ² , 2,5m aardingskabel 1x2,5mm ² incl. kabelschoenen en bevestiging	140,-
--------	---	-------

Extractieschroef voor zelfbouwsilo









Voor ruimtelengtes (cm)

RS-140	Voedingsschroef zuigsysteem 140S	van 146 - 195	1.200,-
RS-190	Voedingsschroef zuigsysteem 190S	van 196 - 245	1.250,-
RS-240	Voedingsschroef zuigsysteem 240S	van 246 - 295	1.500,-
RS-290	Voedingsschroef zuigsysteem 290S	van 296 - 345	1.550,-
RS-340	Voedingsschroef zuigsysteem 340S	van 346 - 395	1.670,-
RS-390	Voedingsschroef zuigsysteem 390S	van 396 - 445	1.750,-
RS-440	Voedingsschroef zuigsysteem 440S	van 446 - 495	2.000,-
RS-490	Voedingsschroef zuigsysteem 490S	van 496 - 545	2.080,-
RS-540	Voedingsschroef zuigsysteem 540S	van 546 - 595	2.200,-
RS-590	Voedingsschroef zuigsysteem 590S	vanaf 596	2.280,-
R-75VM	Verlengingsschroef, gesloten		240,-



Toebehoren pelletopslag

Toebehoren pelletopslag

12104703 12104715 12104725		Zuig- en terugvoerleiding 3m Zuig- en terugvoerleiding 15m Zuig- en terugvoerleiding 25m	62,- 230,- 330,-	ZK-B45B		2x Vulkoppeling met bocht	230,-
Z108		Draagschaal 2000mm	12,-	ZK-G050BBF		2x Vulkoppeling met bevestigingsflens	240,-
Z106SET		4 Bevestigingsbeugels d60, 3mm schroef	16,-	Z118		Bochtenset Flexilo Compact	130,-
ZK-G050B		2x Vulkoppeling set - recht	170,-	ZPM		Schokdempmat	62,-
				ZBSM		Brandbeveiligingsmof	88,-

TIP:

* Gedetailleerde informatie over de opslagcapaciteit en de volledige uitrusting voor een opslagruimte vindt u in het hoofdstuk „Opslagssystemen“ vanaf Pagina 38

Het volledige assortiment voor de verwarmingsregeling vindt u in het hoofdstuk „Regeling“ vanaf Pagina 49

Pellematic Maxi 82-128 kW

PELLEMATIC MAXI 82-128 KW

Condenstechnologie

- Zeer efficiënt dankzij de condensatietechnologie en hoge modulatiegraad
- Eenvoudige installatie door standaard deur
- Eenvoudige bediening met touchscreen
- Geïntegreerde retourstroomverhoging zonder pomp
- Automatische reiniging van de warmtewisselaar
- Comfort asbox met grote inhoud, met volmelding
- Kamerluchtonafhankelijke werking mogelijk
- Energiebesparende ontsteking met slechts 250 Watt
- Meting van het pelletverbruik
- Pelletbrander kan aan de rechter- of linkerkant worden gemonteerd
- Ketel met inox verbrandingskamer
- Pelletbrander
- Tussenvoorraad met vacuümzuigsysteem
- Comfort asbox
- Automatische reiniging van de branderplaat
- Ketelregeling incl. bufferregeling
- Pelletronic Touch met 4,7 inch bedieningspaneel
- Internetverbinding met gratis app en gratis toegang tot mijn.oekofen.info
- Inox condenswarmtewisselaar



CONDENS

Produkt **A++**

System **A+++**

PELLEMATIC MAXI 82-128 KW

Art.Nr.	PESK82	PESK110	PESK128
Vermogen	15-82 kW	17-110 kW	19-128 kW
Prijs	35.600,-	37.370,-	38.380,-

Comfort Asbox (Standaard)

PEASCH-RE64_KOMF	Asbox Maxi rechts Stofvrij legen, normale ketellooptijden, rechte uitvoering	0,-	PEASCH-LI64_KOMF	Asbox Maxi links Stofvrij legen, normale ketellooptijden, linker uitvoering	0,-
------------------	--	-----	------------------	---	-----

Toebehoren pelletketel

E1630-1	Cascaderegeling Pellematic 2DK 72-128kW	1.130,-
E1630	Cascaderegeling Pellematic 4DK 72-128kW	1.600,-

Toebehoren pelletketel

270109	Zuigturbine met bekleding PES(K)72-128 kW	640,-
--------	--	-------

Pompgroepen/hydraulica

80969	SET bufferlaadgroep tot 82 kW 2 stuks Wilo Stratos Para 30/1-9 PWM1, stekkerklaar, aansluiting pompgroepen: 5/4", incl. afsluitkraan, thermometer en kleine onderdelen	880,-
-------	--	-------

Pompgroepen/hydraulica

80970	SET bufferlaadgroep 96-128 kW 2 stuks Wilo Stratos Para 30/1-9 PWM1, stekkerklaar, aansluiting pompgroepen: 5/4", incl. afsluitkraan, thermometer en kleine onderdelen	1.250,-
-------	--	---------

VERWARMINGSREGELING

Regeling via pelletketel

E1623	Bufferregeling over ketelsturing enkel voor buffermanagement	62,-
-------	--	------

Verwarmingsregelaar

E1392A	Pelletronic Touch I/O-box I/O-box voor montage op muur of buffervat. ZONDER voelers	480,-
--------	---	-------

Belangrijke informatie:

Nieuwe set samenstelling!

Voelerpakketten

E1231-1	Voelerset 1 verw. + warm water 1 verwarmingscircuitvoeler met 5 m kabel, 1 boilervoeler met 5 m kabel, 1 buitervoeler zonder kabel	58,-
E1233-1	Voelerset 2 verw. + warm water 2 verwarmingscircuitvoelers met 5 m kabel, 1 boilervoeler met 5 m kabel, 1 buitervoeler zonder kabel	68,-
E1677	Voelerset voor buffer 2 buffervoelers	48,-
E1678	Voelerset voor zon 1 collectorvoeler (PT1000) met 5m kabel en boilervoeler met 5m kabel	48,-
E1679	Extra voeler voor verw. of circulatie 1 aanlegvoeler incl 5m kabel	22,-

TIP:

* Gedetailleerde informatie over de opslagcapaciteit en de volledige uitrusting voor een opslagruimte vindt u in het hoofdstuk „Opslagssystemen“ vanaf Pagina 38

Het volledige assortiment voor de verwarmingsregeling vindt u in het hoofdstuk „Regeling“ vanaf Pagina 49

Ruimtethermostaten/-voeler

ler

NEW

E1625		Touch bediendeel 3,5" wit Thermostaat voor bediening van het verwarmingssysteem met volledige toegang	300,-
E1396		Kamerthermostaat met LED voor status en temperatuuraanpassingen, dag/nacht wijzigingen, incl. ruimtevoeler	190,-

210839 210840		Buskabel 25m Buskabel 50m 2x2x0,8 mm ² afgeschermd, voor de busverbinding	52,- 110,-
------------------	---	--	---------------

NEW

myPelletronic 2.0

De myPelletronic Touch-verwarmingsregeling maakt toegang tot de verwarming via internet mogelijk met een smartphone, tablet en pc. Weersafhankelijk regelen met buitentemperatuur via online weerservice mogelijk.

--> **Geen extra kosten en geen extra hardware**



Geen internet in stooklokaal?
Meer info over Power-LAN
Pagina 49

PELLETOPSLAG

Flexilo Compact - Inclusief vulunit

Gemiddeld vulvolume
bij 185 cm* bij 220 cm* bij 240 cm*

KGT1814EU	Flexilo Compact Textielsilo 184x144 cm	1,4 t	2,4 t	3,0 t	2.740,-
KGT1818EU	Flexilo Compact Textielsilo 184x184 cm	1,8 t	3,0 t	3,7 t	2.860,-
KGT2314EU	Flexilo Compact Textielsilo 230x144 cm	2,1 t	3,1 t	4,0 t	2.970,-
KGT2318EU	Flexilo Compact Textielsilo 230x184 cm	2,6 t	4,0 t	5,1 t	3.080,-
KGT2320EU	Flexilo Compact Textielsilo 230x204 cm	3,1 t	4,5 t	5,7 t	3.160,-
KGT2614EU	Flexilo Compact Textielsilo 258x144 cm	2,2 t	3,5 t	4,4 t	3.180,-
KGT2618EU	Flexilo Compact Textielsilo 258x184 cm	2,7 t	4,6 t	5,6 t	3.190,-
KGT2620EU	Flexilo Compact Textielsilo 258x204 cm	3,7 t	5,2 t	6,3 t	3.260,-
KGT2626EU	Flexilo Compact Textielsilo 258x258 cm	4,5 t	6,7 t	7,9 t	3.460,-



NEW



210838	KGT Elektrische aansluitset 20m 5x1,5mm ² kabel voor verbinding tussen ketel en motor incl. stekker, 20m aardingskabel 1x2,5mm ² , 2,5m aardingskabel 1x2,5mm ² incl. kabelschoenen en bevestiging	140,-
--------	---	-------

Extractieschroef voor zelfbouwsilo



Voor ruimtelengtes (cm)





RS-140	Voedingsschroef zuigsysteem 140S	van 146 - 195	1.200,-
RS-190	Voedingsschroef zuigsysteem 190S	van 196 - 245	1.250,-
RS-240	Voedingsschroef zuigsysteem 240S	van 246 - 295	1.500,-
RS-290	Voedingsschroef zuigsysteem 290S	van 296 - 345	1.550,-
RS-340	Voedingsschroef zuigsysteem 340S	van 346 - 395	1.670,-
RS-390	Voedingsschroef zuigsysteem 390S	van 396 - 445	1.750,-
RS-440	Voedingsschroef zuigsysteem 440S	van 446 - 495	2.000,-
RS-490	Voedingsschroef zuigsysteem 490S	van 496 - 545	2.080,-
RS-540	Voedingsschroef zuigsysteem 540S	van 546 - 595	2.200,-
RS-590	Voedingsschroef zuigsysteem 590S	vanaf 596	2.280,-
R-75VM	Verlengingsschroef, gesloten		240,-



Toebehoren pelletopslag

Toebehoren pelletopslag

12104703 12104715 12104725		Zuig- en terugvoerleiding 3m Zuig- en terugvoerleiding 15m Zuig- en terugvoerleiding 25m	62,- 230,- 330,-
Z108		Draagschaal 2000mm	12,-
Z106SET		4 Bevestigingsbeugels d60, 3mm schroef	16,-
ZK-G050B		2x Vulkoppeling set - recht	170,-

ZK-B45B		2x Vulkoppeling met bocht	230,-
ZK-G050BBF		2x Vulkoppeling met bevestigingsflens	240,-
Z118		Bochtenset Flexilo Compact	130,-
ZPM		Schokdempmat	62,-
ZBSM		Brandbeveiligingsmof	88,-

Pellematic Maxi cascade 82-256 kW

PELLEMATIC MAXI CASCADE 82-256 KW

Condenstechnologie

- Zeer efficiënt dankzij condensatietechnologie en hoog modulatievermogen
- Hoge bedrijfszekerheid dankzij de cascadeoplossing
- Eenvoudige installatie door standaard deur
- Eenvoudige bediening met touchscreen
- Geïntegreerde retourstroomverhoging zonder pomp
- Automatische reiniging van de warmtewisselaar
- Comfort asbox met grote inhoud, met volmelding
- Ruimteluchtonafhankelijke werking mogelijk
- Energiebesparende ontsteking met slechts 250 Watt
- Meting van het pelletverbruik
- Pelletbrander kan aan de rechter- of linkerkant worden gemonteerd
- Ketel met roestvrijstalen verbrandingskamer
- Geïntegreerde retourtemperatuursverhoging
- Pelletbrander
- Tussenvoorraad met vacuüm afzuigsysteem
- Comfort asbox
- Automatische reiniging van de branderplaat
- Ketelregeling incl. bufferregeling
- Pelletronic Touch met 4,7 inch bedieningspaneel
- Internetverbinding met gratis app en gratis toegang tot mijn.oekofen.info
- Inox condenswarmtewisselaar





Produkt **A++**

System **A+++**

PELLEMATIC MAXI CASCADE 82-256 KW

Art.Nr.	PETSK82	PETSK110	PETSK128	PETSK165	PETSK192	PETSK220	PETSK256
Vermogen	15-82 kW	17-110 kW	19-128 kW	17-165 kW	19-192 kW	17-220 kW	19-256 kW
Prijs	34.090,-	37.330,-	39.230,-	56.010,-	58.830,-	74.670,-	78.440,-

Comfort Asbox (Standaard)

PEASCH-RE64_KOMF		Asbox Maxi rechts Stofvrij legen, normale ketelooptijden, rechtse uitvoering	0,-	PEASCH-LI64_KOMF		Asbox Maxi links Stofvrij legen, normale ketelooptijden, linker uitvoering	0,-
------------------	--	--	-----	------------------	---	--	-----

Pompgroepen/hydraulica

80471		Bufferlaadpomp 48-56 PWM stekkerklaar, aansluiting 5/4" incl. afsluitkraan & thermometer, zonder isolatiemantel	600,-
-------	---	---	-------

VERWARMINGSREGELING

Regeling via pelletketel

E1623		Bufferregeling over ketelsturing enkel voor buffermanagement	62,-
-------	---	--	------

Verwarmingsregelaar

E1392A		Pelletronic Touch I/O-box I/O-box voor montage op muur of buffervat. ZONDER voelers	480,-
--------	---	---	-------

Belangrijke informatie:

Nieuwe set samenstelling!

Voelerpakketten

E1231-1		Voelerset 1 verw. + warm water 1 verwarmingscircuitvoeler met 5 m kabel, 1 boilervoeler met 5 m kabel, 1 buitervoeler zonder kabel	58,-
E1233-1		Voelerset 2 verw. + warm water 2 verwarmingscircuitvoelers met 5 m kabel, 1 boilervoeler met 5 m kabel, 1 buitervoeler zonder kabel	68,-
E1677		Voelerset voor buffer 2 buffervoelers	48,-
E1678		Voelerset voor zon 1 collectorvoeler (PT1000) met 5m kabel en boilervoeler met 5m kabel	48,-
E1679		Extra voeler voor verw. of circulatie 1 aanlegvoeler incl. 5m kabel	22,-

TIP:

* Gedetailleerde informatie over de opslagcapaciteit en de volledige uitrusting voor een opslagruimte vindt u in het hoofdstuk „Opslagssystemen“ vanaf Pagina 38

Het volledige assortiment voor de verwarmingsregeling vindt u in het hoofdstuk „Regeling“ vanaf Pagina 49

Ruimtethermostaten/-voeler

E1625		Touch bediendeel 3,5" wit Thermostaat voor bediening van het verwarmingssysteem met volledige toegang	300,-
E1396		Kamerthermostaat met LED voor status en temperatuuraanpassingen, dag/nacht wijzigingen, incl. ruimtevoeler	190,-

210839
210840

Buskabel 25m
Buskabel 50m
2x2x0,8 mm² afgeschermd, voor de busverbinding

52,-
110,-

NEW

NEW

myPelletronic 2.0

De myPelletronic Touch-verwarmingsregeling maakt toegang tot de verwarming via internet mogelijk met een smartphone, tablet en pc
Weersafhankelijk regelen met buitentemperatuur via online weerservice mogelijk.

-> Geen extra kosten en geen extra hardware



Geen internet in stooklokaal?
Meer info over Power-LAN
Pagina 49

PELLETOPSLAG

Flexilo Compact - Inclusief vulunit



		Gemiddeld vulvolume			
		bij 185 cm*	bij 220 cm*	bij 240 cm*	
KGT1814EU	Flexilo Compact Textielsilo 184x144 cm	1,4 t	2,4 t	3,0 t	2.740,-
KGT1818EU	Flexilo Compact Textielsilo 184x184 cm	1,8 t	3,0 t	3,7 t	2.860,-
KGT2314EU	Flexilo Compact Textielsilo 230x144 cm	2,1 t	3,1 t	4,0 t	2.970,-
KGT2318EU	Flexilo Compact Textielsilo 230x184 cm	2,6 t	4,0 t	5,1 t	3.080,-
KGT2320EU	Flexilo Compact Textielsilo 230x204 cm	3,1 t	4,5 t	5,7 t	3.160,-
KGT2614EU	Flexilo Compact Textielsilo 258x144 cm	2,2 t	3,5 t	4,4 t	3.180,-
KGT2618EU	Flexilo Compact Textielsilo 258x184 cm	2,7 t	4,6 t	5,6 t	3.190,-
KGT2620EU	Flexilo Compact Textielsilo 258x204 cm	3,7 t	5,2 t	6,3 t	3.260,-
KGT2626EU	Flexilo Compact Textielsilo 258x258 cm	4,5 t	6,7 t	7,9 t	3.460,-

NEW



210838	KGT Elektrische aansluitset 20m 5x1,5mm ² kabel voor verbinding tussen ketel en motor incl. stekker, 20m aardingskabel 1x2,5mm ² , 2,5m aardingskabel 1x2,5mm ² incl. kabelschoenen en bevestiging	140,-
--------	---	-------

Extractieschroef voor zelfbouwsilo

Voor ruimtelengtes (cm)



RS-140	Voedingsschroef zuigsysteem 140S	van 146 - 195	1.200,-
RS-190	Voedingsschroef zuigsysteem 190S	van 196 - 245	1.250,-
RS-240	Voedingsschroef zuigsysteem 240S	van 246 - 295	1.500,-
RS-290	Voedingsschroef zuigsysteem 290S	van 296 - 345	1.550,-
RS-340	Voedingsschroef zuigsysteem 340S	van 346 - 395	1.670,-
RS-390	Voedingsschroef zuigsysteem 390S	van 396 - 445	1.750,-
RS-440	Voedingsschroef zuigsysteem 440S	van 446 - 495	2.000,-
RS-490	Voedingsschroef zuigsysteem 490S	van 496 - 545	2.080,-
RS-540	Voedingsschroef zuigsysteem 540S	van 546 - 595	2.200,-
RS-590	Voedingsschroef zuigsysteem 590S	vanaf 596	2.280,-
R-75VM	Verlengingsschroef, gesloten		240,-

Toebehoren pelletopslag

Toebehoren pelletopslag

12104703		Zuig- en terugvoerleiding 3m	62,-
12104715		Zuig- en terugvoerleiding 15m	230,-
12104725		Zuig- en terugvoerleiding 25m	330,-
Z108		Draagschaal 2000mm	12,-
Z106SET		4 Bevestigingsbeugels d60, 3mm schroef	16,-
ZK-G050B		2x Vulkoppeling set - recht	170,-
ZK-B45B		2x Vulkoppeling met bocht	230,-

ZK-G050BBF		2x Vulkoppeling met bevestigingsflens	240,-
Z118		Bochtenset Flexilo Compact	130,-
ZPM		Schokdempmat	62,-
ZBSM		Brandbeveiligingsmof	88,-
Z151		Omschakeleenheid voor textielsilo en voorraadruimte	1.860,-

ZeroFlame[®]
TECHNOLOGY

Vuur

opnieuw uitgevonden



Video:
Verfeuerungstechnologie
ZeroFlame



ZeroFlame®

ZEROFLAME®





Nieuwe verbrandingstechnologie

VOORDELEN

Bijna onmeetbare fijnstofuitstoot
Zonder filter, geen extra onderhoud nodig
Hoge betrouwbaarheid
TÜV gekeurd

BASISPAKKET ZeroFlame® :

Keteldekseel met inerte lans
Mengkast voor luchtbereiding
Speciale vlambuis
Recirculatieleidingen
Meetinrichting
ZeroFlame®-regelpakket

Art.Nr.	Omschrijving	Prijs excl. btw
210785	 ZeroFlame pakket voor Condens Innovatieve vlamloze verbrandingstechnologie, maakt fijnstofemissies tot bijna nul mogelijk, voor PEK210-PEK214	510,-
210801	 ZeroFlame pakket voor Condens Innovatieve vlamloze verbrandingstechnologie, maakt fijnstofemissies tot bijna nul mogelijk, voor PEK216-PEK218	510,-

NEW
16 & 18
kW

VERGELIJKING



ZONDER ZeroFlame®

Regelmatige verbranding met weinig fijnstof



MET ZeroFlame®

Stofemissies bijna nul

AANVULLENDE OPMERKINGEN OVER ZEROFLAME®:

- Het ZeroFlame® pakket is alleen te bestellen in combinatie met Pellematic Condens 10, 12, 14, 16 en 18kW.
- De levering is volledig gemonteerd in de ketel. Het ZeroFlame® pakket kan NIET achteraf worden ingebouwd!
- Let op de juiste maatvoering en vormgeving van de schouw
- Internetverbinding en toegangsautorisatie voor ÖkoFEN vanaf dag 1: De internetverbinding moet voor ingebruikname via een LAN-kabel of PowerLAN/Powerline worden ingesteld of voorbereid.

Accessoires voor condensatieketels

Art.Nr.	Omschrijving	Prijs excl. btw
Z152	 Condenspomp 6m opvoerhoogte	550,-

Voor de installateur

Art.Nr.	Omschrijving	Prijs excl. btw
210771	 Reinigingsset voor Condens/Smart XS Inclusief draadborstel, handborstel, spatel, spatel, dopsleutel met bits, combinatiesleutels 10mm en 15mm, omkeerbare ratel, spuitlans voor tuinslang en tas.	340,-

210842	 Inbrenghulp Multi Transport Tool voor iedere ÖkoFEN pelletketel	410,-
--------	---	-------

NEW

Art.Nr.	Omschrijving	Prijs
24433	 Knie 90 graden met reinigingsluik, DN130 voor plaatsbesparende installatie, geschikt voor Compact 10-18, Condens 10-32, Smart XS 10-18	160,-

Met 24433

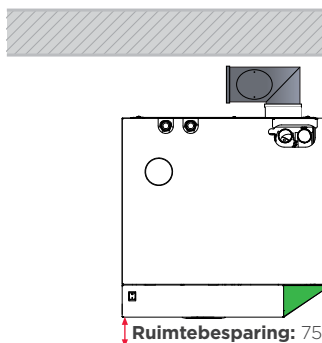

Met 87 Gd Bocht

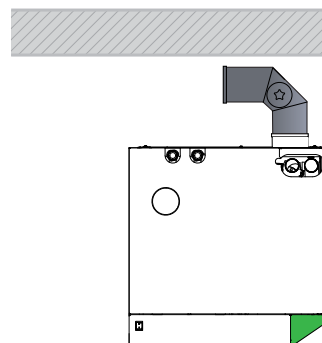

Ruimtebesparing: 75 mm

Bekijk onze onderhoudsvideo's



Condens



Compact



Pellematic



Pellematic met klassieke technologie



Pellematic Compact
10-18 kW



Pellematic Compact
22-32 kW



Pellematic
10-32 kW



Pellematic
36-56 kW



Pellematic
72-112 kW

Pellematic Compact 10-18 kW

PELLEMATIC COMPACT 10-18 KW



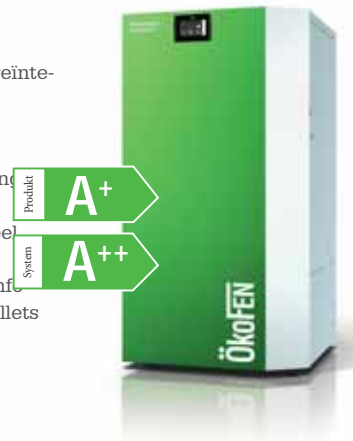

Klassieke technologie

- ECC technologie
 - Minimale ruimte nodig - slechts 73 x 72 cm (0,53 m²)
 - Eenvoudige bediening met touchscreen
 - Kan aan de linker- en achterzijde gelijk met de muur worden geplaatst
 - Pompgroepen met verdeler rechtstreeks op ketel
 - Flexibele rookkanaalaansluiting achteraan of rechts
 - Geïntegreerde retourstroomverhoging zonder pomp
 - Automatische reiniging van de warmtewisselaar
 - Comfort asbox met grote inhoud, met volmelding
 - Ruimteluchtonafhankelijke werking mogelijk
 - Energiebesparende ontsteking met slechts 250W
 - Pelletsverbruik meting
- Ketel met keramische verbrandingskamer en geïntegreerde retourtemperatuursverhoging
- Pelletbrander met asafvoer en ascompressie
- Tussenvoorraad met vacuümzuigsysteem
- Ketelregeling incl. regeling voor één verwarmingcircuit en warm water
- Pelletronic Touch met 4,7 inch bedieningspaneel
- Internetverbinding met gratis app en gratis toegang op mijn.oekofen.nl
- Ketelreiniging: Eenmaal per jaar of na 7 ton pellets



PELLEMATIC COMPACT 10-18 KW

Art.Nr.	PES210	PES212	PES214	PES216	PES218
Vermogen	3-10 kW	4-12 kW	4-14 kW	5-16 kW	6-18 kW
Prijs	10.810,-	11.220,-	11.430,-	11.630,-	11.940,-





Wärmespeicher		Schouwtoebehoren/Rookgaskanaal		
81047	 Combi-buffer Smartlink met friswatermodule, bufferontluchting en diverse aansluitingen	4.010,-	M18A1316  Ketelaansluitstuk DN 130	68,-
81048	 Bufferlaadgroep SmartLink Incl. koppelingen, isolatie, veiligheidsgroep en afdekplaat	470,-	81014  Comfort set voor het ledigen van as voor Condens, Compact, Smart XS	160,-

Pompgroepen/hydraulica		Pompgroepen/hydraulica		
M80493	 Bufferlaadgroep 10-18kW PWM stekkerklaar, aansluiting: 1", isolatieschaal, afsluitkraan, thermometer, PWM-kabel	480,-	80806  Verdeelbalk voor 3 verwarm. circuits voor 3 verwarmingskringen, incl. isolatie	190,-
80470	 Bufferlaadpompgroep 10-36kW PWM aansluitklaar, aansluiting: 1", isolatie, afsluitkraan, thermometer	410,-	80807  Wandhouder voor verdelerbalken Voor ketels zonder mogelijkheid om pompen direct op te bouwen	52,-
80495	 Pompgroep gemengd DN25 aansluitklaar, aansluiting: 1", isolatie, afsluitkraan, thermometer	630,-	80912  Veiligheidsgroep voor directe aansluit. met flexibel en isolatie	90,-
80493	 Pompgroep niet-gemengd DN25 aansluitklaar, aansluiting: 1", isolatie, afsluitkraan, thermometer	460,-	80911  Expansievat 24l met muurbeugel met aansluitset, kapventiel en muurbeugel	140,-
80805	 Verdeelbalk voor 2 verwarm. circuits voor 2 verwarmingskringen, incl. isolatie	150,-	E1513  Aanlegthermostaat voor voorlooptemperatuurbegrenzing bij vloerverwarming, incl. kabel en stekker	62,-

Art.Nr.	Omschrijving	Prijs
24433	 Knie 90 graden met reinigingsluis, DN130 voor plaatsbesparende installatie, geschikt voor Compact 10-18, Condens 10-32, Smart XS 10-18	160,-

VERWARMINGSREGELING

Regeling via pelletketel			
E1575		Regeling 1 verwarmingskring en sww voor directe aansluiting op de ketel-regelaar incl. voelers	98,-
E1671		Regeling voor 2 VWK, SWW, BUF, ZON Voor installatie in de pelletketel voor PE Compact/Condens/SmartXS, ZONDER voelers	480,-
E1665		Verwarmingsregelaar Smartlink stekkerklare regelaar verwarmingscircuit SET voor installatie in Smartlink, incl.	610,-
Verwarmingsregelaar			
E1392A		Pelletronic Touch I/O-box I/O-box voor montage op muur of buffervat. ZONDER voelers	480,-

Ruimtethermostaten/-voeler			
E1625		Touch bediendeel 3,5" wit Thermostaat voor bediening van het verwarmingssysteem met volledige toegang	300,-
E1396		Kamerthermostaat met LED voor status en temperatuuraanpassingen, dag/nacht wijzigingen, incl. ruimtevoeler	190,-
210839		Buskabel 25m	52,-
210840		Buskabel 50m 2x2x0,8 mm ² afgeschermd, voor de busverbinding	110,-

NEW

myPelletronic 2.0

De myPelletronic Touch-verwarmingsregeling maakt toegang tot de verwarming via internet mogelijk met een smartphone, tablet en pc
Weersafhankelijk regelen met buitentemperatuur via online weerservice mogelijk.





--> Geen extra kosten en geen extra hardware

Geen internet in stooklokaal?
Meer info over Power-LAN Pagina 49

PELLETOPSLAG

Flexilo Compact - Inclusief vulunit		Gemiddeld vulvolume				
		bij 185 cm*	bij 220 cm*	bij 240 cm*		
	KGT1814EU	Flexilo Compact Textielsilo 184x144 cm	1,4 t	2,4 t	3,0 t	2.740,-
	KGT1818EU	Flexilo Compact Textielsilo 184x184 cm	1,8 t	3,0 t	3,7 t	2.860,-
	KGT2314EU	Flexilo Compact Textielsilo 230x144 cm	2,1 t	3,1 t	4,0 t	2.970,-
	KGT2318EU	Flexilo Compact Textielsilo 230x184 cm	2,6 t	4,0 t	5,1 t	3.080,-
	KGT2320EU	Flexilo Compact Textielsilo 230x204 cm	3,1 t	4,5 t	5,7 t	3.160,-
	KGT2614EU	Flexilo Compact Textielsilo 258x144 cm	2,2 t	3,5 t	4,4 t	3.180,-
	KGT2618EU	Flexilo Compact Textielsilo 258x184 cm	2,7 t	4,6 t	5,6 t	3.190,-
	KGT2620EU	Flexilo Compact Textielsilo 258x204 cm	3,7 t	5,2 t	6,3 t	3.260,-
	KGT2626EU	Flexilo Compact Textielsilo 258x258 cm	4,5 t	6,7 t	7,9 t	3.460,-
	210838	KGT Elektrische aansluitset 20m 5x1,5mm ² kabel voor verbinding tussen ketel en motor incl. stekker, 20m aardingskabel 1x2,5mm ² , 2,5m aardingskabel 1x2,5mm ² incl. kabelschoenen en bevestiging				140,-

NEW

Toebehoren pelletopslag			Toebehoren pelletopslag		
12104703		Zuig- en terugvoerleiding 3m	62,-		
12104715		Zuig- en terugvoerleiding 15m	230,-		
12104725		Zuig- en terugvoerleiding 25m	330,-		
Z108		Draagschaal 2000mm	12,-		
Z106SET		4 Bevestigingsbeugels d60, 3mm schroef	16,-		
Z118		Bochtenset Flexilo Compact	130,-		
ZBSM		Brandbeveiligingsmof	88,-		

TIP:

* Gedetailleerde informatie over de opslagcapaciteit en de volledige uitrusting voor een opslagruimte vindt u in het hoofdstuk „Opslagssystemen“ vanaf Pagina 38

Het volledige assortiment voor de verwarmingsregeling vindt u in het hoofdstuk „Regeling“ vanaf Pagina 49

Pellematic Compact 22-32 kW

PELLEMATIC COMPACT 22-32 KW

Klassieke technologie

- ECC technologie
 - Minimale benodigde ruimte
 - Eenvoudige bediening met touchscreen
 - Kan aan de linker- en achterzijde gelijk met de muur worden geplaatst
 - Pompgroepen met verdeler rechtstreeks op ketel
 - Flexibele rookkanaalaansluiting achteraan of rechts
 - Geïntegreerde retourstroomverhoging zonder pomp
 - Automatische reiniging van de warmtewisselaar
 - Comfort asbox met grote inhoud en volmelding
 - Ruimteluchtonafhankelijke werking mogelijk
 - Energiebesparende ontsteking met slechts 250W
 - Pellet verbruik meting
- Ketel met keramische verbrandingskamer en geïntegreerde retourtemperatuursverhoging
- Pelletbrander met asafvoer en -compressie
- Tussenvoorraad met vacuümzuigsysteem
- Ketelregeling incl. regeling voor één verwarmingscircuit en warm water
- Pelletronic Touch met 5 inch bedieningspaneel
- Internetverbinding met gratis app en gratis toegang tot mijn.oekofen.info
- Ketelreiniging: Eenmaal per jaar of na 14 ton pelletverbruik

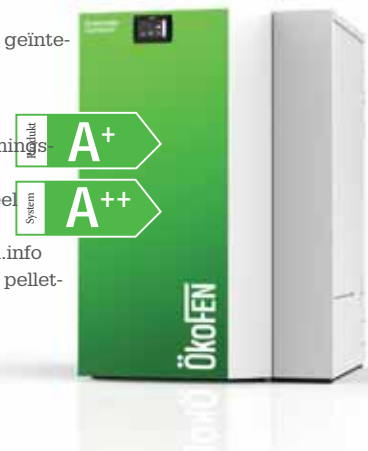

PELLEMATIC COMPACT 22-32 KW

Art.Nr.	PES322	PES325	PES328	PES332
Vermogen	7-22 kW	8-25 kW	9-28 kW	10-32 kW
Prijs	12.960,-	13.270,-	13.450,-	13.570,-

PEBTR332



Brandschaalreiniging 3.32
voor PEK322 - PEK332

440,-

Pompgroepen/hydraulica		Pompgroepen/hydraulica		
M80493	Bufferlaadgroep 10-18kW PWM stekkerklaar, aansluiting: 1", isolatieschaal, afsluitkraan, thermometer, PWM-kabel	480,-	80805 Verdeelbalk voor 2 verwarm. circuits voor 2 verwarmingskringen, incl. isolatie	150,-
80470	Bufferlaadpompgroep 10-36kW PWM aansluitklaar, aansluiting: 1", isolatie, afsluitkraan, thermometer	410,-	80806 Verdeelbalk voor 3 verwarm. circuits voor 3 verwarmingskringen, incl. isolatie	190,-
80495	Pompgroep gemengd DN25 aansluitklaar, aansluiting: 1", isolatie, afsluitkraan, thermometer	630,-	80807 Wandhouder voor verdelerbalken Voor ketels zonder mogelijkheid om pompen direct op te bouwen	52,-
80493	Pompgroep niet-gemengd DN25 aansluitklaar, aansluiting: 1", isolatie, afsluitkraan, thermometer	460,-	80912 Veiligheidsgroep voor directe aansluit. met flexibel en isolatie	90,-
			E1513 Aanlegthermostaat voor voorlooptemperatuurbegrenzing bij vloerverwarming, incl. kabel en stekker	62,-

Schouwtoebehoren/Rookgaskanaal

M18A1316



Ketelaansluitstuk DN 130

68,-

VERWARMINGSREGELING

Regeling via pelletketel

E1575



Regeling 1 verwarmingskring en sww
voor directe aansluiting op de ketel-
regelaar incl. voelers

98,-

Verwarmingsregelaar

E1392A



Pelletronic Touch I/O-box
I/O-box voor montage op muur of
buffervat. ZONDER voelers

480,-

Belangrijke informatie:

Nieuwe set samenstelling!

Voelerspakketten

E1231-1



Voelerset 1 verw. + warm water
1 verwarmingscircuitvoeler met 5 m
kabel, 1 boilervoeler met 5 m kabel, 1
buitenvoeler zonder kabel

58,-

E1233-1



Voelerset 2 verw. + warm water
2 verwarmingscircuitvoelers met 5 m
kabel, 1 boilervoeler met 5 m kabel, 1
buitenvoeler zonder kabel

68,-

E1677



Voelerset voor buffer
2 buffervoelers

48,-

E1678



Voelerset voor zon
1 collectorvoeler (PT1000) met 5m kabel
en boilervoeler met 5m kabel

48,-

E1679







Extra voeler voor verw. of circulatie
1 aanlegvoeler incl 5m kabel

22,-

Ruimtethermostaten/-voeler

ler

E1331SET		Touch thermostaat 4,7" antraciet incl ruimtevoeler, voor het volledig bedienen van de weersafhankelijke sturing	540,-	E1396		Kamerthermostaat met LED voor status en temperatuuraanpassingen, dag/nacht wijzigingen, incl. ruimtevoeler	190,-
E1625		Touch bediendeel 3,5" wit Thermostaat voor bediening van het verwarmingssysteem met volledige toegang	300,-	210839 210840		Buskabel 25m Buskabel 50m 2x2x0,8 mm ² afgeschermd, voor de busverbinding	52,- 110,-

NEW

myPelletronic 2.0

De myPelletronic Touch-verwarmingsregeling maakt toegang tot de verwarming via internet mogelijk met een smartphone, tablet en pc. Weersafhankelijk regelen met buitentemperatuur via online weerservice mogelijk.

--> Geen extra kosten en geen extra hardware



Geen internet in stooklokaal?
Meer info over Power-LAN
Pagina 49

PELLETOPSLAG

Flexilo Compact - Inclusief vulunit

Gemiddeld vulvolume

bij 185 cm* bij 220 cm* bij 240 cm*

	KGT1814EU	Flexilo Compact Textielsilo 184x144 cm	1,4 t	2,4 t	3,0 t	2.740,-
	KGT1818EU	Flexilo Compact Textielsilo 184x184 cm	1,8 t	3,0 t	3,7 t	2.860,-
	KGT2314EU	Flexilo Compact Textielsilo 230x144 cm	2,1 t	3,1 t	4,0 t	2.970,-
	KGT2318EU	Flexilo Compact Textielsilo 230x184 cm	2,6 t	4,0 t	5,1 t	3.080,-
	KGT2320EU	Flexilo Compact Textielsilo 230x204 cm	3,1 t	4,5 t	5,7 t	3.160,-
	KGT2614EU	Flexilo Compact Textielsilo 258x144 cm	2,2 t	3,5 t	4,4 t	3.180,-
	KGT2618EU	Flexilo Compact Textielsilo 258x184 cm	2,7 t	4,6 t	5,6 t	3.190,-
	KGT2620EU	Flexilo Compact Textielsilo 258x204 cm	3,7 t	5,2 t	6,3 t	3.260,-
	KGT2626EU	Flexilo Compact Textielsilo 258x258 cm	4,5 t	6,7 t	7,9 t	3.460,-

NEW



210838	KGT Elektrische aansluitset 20m 5x1,5mm ² kabel voor verbinding tussen ketel en motor incl. stekker, 20m aardingskabel 1x2,5mm ² , 2,5m aardingskabel 1x2,5mm ² incl. kabelschoenen en bevestiging	140,-
--------	---	-------

Extractieschroef voor zelfbouwsiilo









Voor ruimtelengtes (cm)



RS-140	Voedingsschroef zuigsysteem 140S	van 146 - 195	1.200,-
RS-190	Voedingsschroef zuigsysteem 190S	van 196 - 245	1.250,-
RS-240	Voedingsschroef zuigsysteem 240S	van 246 - 295	1.500,-
RS-290	Voedingsschroef zuigsysteem 290S	van 296 - 345	1.550,-
RS-340	Voedingsschroef zuigsysteem 340S	van 346 - 395	1.670,-
RS-390	Voedingsschroef zuigsysteem 390S	van 396 - 445	1.750,-
RS-440	Voedingsschroef zuigsysteem 440S	van 446 - 495	2.000,-
RS-490	Voedingsschroef zuigsysteem 490S	van 496 - 545	2.080,-
RS-540	Voedingsschroef zuigsysteem 540S	van 546 - 595	2.200,-
RS-590	Voedingsschroef zuigsysteem 590S	vanaf 596	2.280,-
R-75VM	Verlengingsschroef, gesloten		240,-

Toebehoren pelletopslag

Toebehoren pelletopslag

12104703		Zuig- en terugvoerleiding 3m	62,-	ZK-B45B		2x Vulkoppeling met bocht	230,-
12104715		Zuig- en terugvoerleiding 15m	230,-	ZK-G050BBF		2x Vulkoppeling met bevestigingsflens	240,-
12104725		Zuig- en terugvoerleiding 25m	330,-	Z118		Bochtenset Flexilo Compact	130,-
Z108		Draagschaal 2000mm	12,-	ZPM		Schokdempmat	62,-
Z106SET		4 Bevestigingsbeugels d60, 3mm schroef	16,-	ZBSM		Brandbeveiligingsmof	88,-
ZK-G050B		2x Vulkoppeling set - recht	170,-				

TIP:

* Gedetailleerde informatie over de opslagcapaciteit en de volledige uitrusting voor een opslagruimte vindt u in het hoofdstuk „Opslagssystemen“ vanaf Pagina 38

Het volledige assortiment voor de verwarmingsregeling vindt u in het hoofdstuk „Regeling“ vanaf Pagina 49

Pellematic 10-32 kW

PELLEMATIC 10-32 kW

Klassieke technologie

- ECC technologie
 - Eenvoudige bediening met touchscreen
 - Geïntegreerde retourverhoging zonder pomp
 - Automatische reiniging van de warmtewisselaar
 - Ruimteluchtonafhankelijke werking mogelijk
 - Energiebesparende ontsteking met slechts 250 watt
 - Pelletbrander kan rechts of links worden gemonteerd
- Ketel met roestvrijstalen verbrandingskamer
 - geïntegreerde retourtemperatuursverhoging
 - Pelletbrander
 - Tussenvoorraad met vacuümzuigsysteem
 - Ketelregeling incl. regeling voor één verwarmingscircuit en warm water
 - Pelletronic Touch met 4,7 inch bedieningspaneel
 - Internetverbinding met gratis app en gratis toegang op mijn.oekofen.info
 - Ketelreiniging: Eenmaal per jaar of na 7 ton (PES10-20)/14 ton (PES25-32) pelletverbruik.



PELLEMATIC 10-32 kW

Art.Nr.	PES10	PES12	PES15	PES20	PES25	PES32
Vermogen	3-10 kW	4-12 kW	5-15 kW	6-20 kW	8-25 kW	10-32 kW
Prijs	11.420,-	11.840,-	12.100,-	12.330,-	13.340,-	13.600,-

Toebehoren pelletketel		Toebehoren pelletketel		
PEASCHRE	Automatische asverwijdering 32 kW Rechts	720,-	PEBTR32 Brandschaalreiniging 25-32 kW voor PES(K)25 - PES(K)32	370,-
PEASCHLI	Automatische asverwijdering 32 kW Links	720,-	PE556 T-stuk rookgaskanaal PES10-20kW	84,-
			PE557 T-stuk rookgaskanaal PES25-32kW	84,-

Pompgroepen/hydraulica		Pompgroepen/hydraulica		
M80493	Bufferlaadgroep 10-18kW PWM stekkerklaar, aansluiting: 1", isolatieschaal, afsluitkraan, thermometer, PWM-kabel	480,-	80807 Wandhouder voor verdelerbalken Voor ketels zonder mogelijkheid om pompen direct op te bouwen	52,-
80470	Bufferlaadpompgroep 10-36kW PWM aansluitklaar, aansluiting: 1", isolatie, afsluitkraan, thermometer	410,-	80874 Aansluitset pompgroepen PES10-32	200,-
80495	Pompgroep gemengd DN25 aansluitklaar, aansluiting: 1", isolatie, afsluitkraan, thermometer	630,-	80871 Expansievat 24l met voet met aansluitset incl. afsluitkraan, kappenventiel en voet	160,-
80493	Pompgroep niet-gemengd DN25 aansluitklaar, aansluiting: 1", isolatie, afsluitkraan, thermometer	460,-	80909 Expansievat 50l	140,-
80805	Verdeelbalk voor 2 verwarm. circuits voor 2 verwarmingskringen, incl. isolatie	150,-	80366 Aansluitset / Onderhoudsset (kappenventiel)	32,-
80806	Verdeelbalk voor 3 verwarm. circuits voor 3 verwarmingskringen, incl. isolatie	190,-	E1513 Aanlegthermostaat voor voorlooptemperatuurbegrenzing bij vloerverwarming, incl. kabel en stekker	62,-

VERWARMINGSREGELING

Regeling via pelletketel		
E1575	Regeling 1 verwarmingskring en sww voor directe aansluiting op de ketel-regelaar incl. voelers	98,-

Verwarmingsregelaar		
E1392A	Pelletronic Touch I/O-box I/O-box voor montage op muur of buffervat. ZONDER voelers	480,-

Belangrijke informatie: Nieuwe set samenstelling!

Voelerspakketten		
E1231-1	Voelerset 1 verw. + warm water 1 verwarmingscircuitvoeler met 5 m kabel, 1 boilervoeler met 5 m kabel, 1 buitenvoeler zonder kabel	58,-
E1233-1	Voelerset 2 verw. + warm water 2 verwarmingscircuitvoelers met 5 m kabel, 1 boilervoeler met 5 m kabel, 1 buitenvoeler zonder kabel	68,-
E1677	Voelerset voor buffer 2 buffervoelers	48,-
E1678	Voelerset voor zon 1 collectorvoeler (PT1000) met 5m kabel en boilervoeler met 5m kabel	48,-
E1679	Extra voeler voor verw. of circulatie 1 aanlegvoeler incl 5m kabel	22,-

Ruimtethermostaten/-voeler

ler

NEW

E1625		Touch bediendeel 3,5" wit Thermostaat voor bediening van het verwarmingssysteem met volledige toegang	300,-
E1396		Kamerthermostaat met LED voor status en temperatuuraanpassingen, dag/nacht wijzigingen, incl. ruimtevoeler	190,-

210839 210840		Buskabel 25m Buskabel 50m 2x2x0,8 mm ² afgeschermd, voor de busverbinding	52,- 110,-
------------------	---	--	---------------

NEW

myPelletronic 2.0

De myPelletronic Touch-verwarmingsregeling maakt toegang tot de verwarming via internet mogelijk met een smartphone, tablet en pc.

Weersafhankelijk regelen met buitentemperatuur via online weerservice mogelijk.

--> **Geen extra kosten en geen extra hardware**



Geen internet in stooklokaal?
Meer info over Power-LAN Pagina 49

PELLETOPSLAG

Flexilo Compact - Inclusief vulunit

Gemiddeld vulvolume

bij 185 cm* bij 220 cm* bij 240 cm*

	KGT1814EU	Flexilo Compact Textielsilo 184x144 cm	1,4 t	2,4 t	3,0 t	2.740,-
	KGT1818EU	Flexilo Compact Textielsilo 184x184 cm	1,8 t	3,0 t	3,7 t	2.860,-
	KGT2314EU	Flexilo Compact Textielsilo 230x144 cm	2,1 t	3,1 t	4,0 t	2.970,-
	KGT2318EU	Flexilo Compact Textielsilo 230x184 cm	2,6 t	4,0 t	5,1 t	3.080,-
	KGT2320EU	Flexilo Compact Textielsilo 230x204 cm	3,1 t	4,5 t	5,7 t	3.160,-
	KGT2614EU	Flexilo Compact Textielsilo 258x144 cm	2,2 t	3,5 t	4,4 t	3.180,-
	KGT2618EU	Flexilo Compact Textielsilo 258x184 cm	2,7 t	4,6 t	5,6 t	3.190,-
	KGT2620EU	Flexilo Compact Textielsilo 258x204 cm	3,7 t	5,2 t	6,3 t	3.260,-
	KGT2626EU	Flexilo Compact Textielsilo 258x258 cm	4,5 t	6,7 t	7,9 t	3.460,-

NEW



210838	KGT Elektrische aansluitset 20m 5x1,5mm ² kabel voor verbinding tussen ketel en motor incl. stekker, 20m aardingskabel 1x2,5mm ² , 2,5m aardingskabel 1x2,5mm ² incl. kabelschoenen en bevestiging	140,-
--------	---	-------

Extractieschroef voor zelfbouwsilo





Voor ruimtelengtes (cm)



RS-140	Voedingsschroef zuigsysteem 140S	van 146 - 195	1.200,-
RS-190	Voedingsschroef zuigsysteem 190S	van 196 - 245	1.250,-
RS-240	Voedingsschroef zuigsysteem 240S	van 246 - 295	1.500,-
RS-290	Voedingsschroef zuigsysteem 290S	van 296 - 345	1.550,-
RS-340	Voedingsschroef zuigsysteem 340S	van 346 - 395	1.670,-
RS-390	Voedingsschroef zuigsysteem 390S	van 396 - 445	1.750,-
RS-440	Voedingsschroef zuigsysteem 440S	van 446 - 495	2.000,-
RS-490	Voedingsschroef zuigsysteem 490S	van 496 - 545	2.080,-
RS-540	Voedingsschroef zuigsysteem 540S	van 546 - 595	2.200,-
RS-590	Voedingsschroef zuigsysteem 590S	vanaf 596	2.280,-
R-75VM	Verlengingsschroef, gesloten		240,-

Toebehoren pelletopslag

Toebehoren pelletopslag

12104703 12104715 12104725		Zuig- en terugvoerleiding 3m Zuig- en terugvoerleiding 15m Zuig- en terugvoerleiding 25m	62,- 230,- 330,-
Z108		Draagschaal 2000mm	12,-
Z106SET		4 Bevestigingsbeugels d60, 3mm schroef	16,-
ZK-G050B		2x Vulkoppeling set - recht	170,-

ZK-B45B		2x Vulkoppeling met bocht	230,-
ZK-G050BBF		2x Vulkoppeling met bevestigingsflens	240,-
Z118		Bochtenset Flexilo Compact	130,-
ZPM		Schokdempmat	62,-
ZBSM		Brandbeveiligingsmof	88,-

TIP:

* Gedetailleerde informatie over de opslagcapaciteit en de volledige uitrusting voor een opslagruimte vindt u in het hoofdstuk „Opslagssystemen“ vanaf Pagina 38

Het volledige assortiment voor de verwarmingsregeling vindt u in het hoofdstuk „Regeling“ vanaf Pagina 49

Pellematic Maxi 36-56 kW

PELLEMATIC MAXI 36-56 KW

Klassieke technologie

- ECC technologie
 - Eenvoudige plaatsing door standaard deur
 - Eenvoudige bediening met touchscreen
 - Geïntegreerde retourverhoging zonder pomp
 - Automatische reiniging van de warmtewisselaar
 - Weinig legen van de aslade door compressie
 - Ruimteluchtonafhankelijke werking mogelijk
 - Energiebesparende ontsteking met slechts 250 Watt
 - Meting van het pelletverbruik
 - Pelletbrander kan rechts of links worden gemon-teerd
- Ketel met roestvrijstalen verbrandingskamer en geïntegreerde retourtemperatuursverhoging
 - Pelletbrander
 - Tussenvoorraad met vacuümzuigsysteem
 - Comfort asbox
 - Automatische reiniging van de branderplaat
 - Ketelregeling incl. regeling voor één verwarmings-circuit en warm water
 - Pelletronic Touch met 4,7 inch bedieningspaneel
 - Internetverbinding met gratis app en gratis toegang tot mijn.oekofen.info



PELLEMATIC MAXI 36-56 KW

Art.Nr.	PES36	PES48	PES56
Vermogen	11-36kW	15-48 kW	17-56 kW
Prijs	15.960,-	17.620,-	18.320,-

Comfort Asbox (Standaard)

PEASCH-RE64_KOMF		Asbox Maxi rechts Stofvrij legen, normale ketellooptijden, rechte uitvoering	0,-	PEASCH-LI64_KOMF		Asbox Maxi links Stofvrij legen, normale ketellooptijden, linker uitvoering	0,-
------------------	--	--	-----	------------------	--	---	-----

Pompgroepen/hydraulica		Pompgroepen/hydraulica					
80470		Bufferlaadpompgroep 10-36kW PWM aansluitklaar, aansluiting: 1", isolatie, afsluitkraan, thermometer	410,-	80806		Verdeelbalk voor 3 verwarm. circuits voor 3 verwarmingskringen, incl. isolatie	190,-
80471		Bufferlaadpomp 48-56 PWM stekkerklaar, aansluiting 5/4" incl. afsluitkraan & thermometer, zonder isolatiemantel	600,-	80807		Wandhouder voor verdelerbalken Voor ketels zonder mogelijkheid om pompen direct op te bouwen	52,-
80495		Pompgroep gemengd DN25 aansluitklaar, aansluiting: 1", isolatie, afsluitkraan, thermometer	630,-	80909		Expansievat 50l	140,-
80493		Pompgroep niet-gemengd DN25 aansluitklaar, aansluiting: 1", isolatie, afsluitkraan, thermometer	460,-	80366		Aansluitset / Onderhoudsset (kappen-ventiel)	32,-
80805		Verdeelbalk voor 2 verwarm. circuits voor 2 verwarmingskringen, incl. isolatie	150,-	80811		Pompgroep gemengd DN32 m Isol aansluitklaar, aansluiting: 6/4", isolatie-mantel, afsluitkraan, thermometer	990,-
				E1513		Aanlegthermostaat voor voorlooptemperatuurbegrenzing bij vloerverwarming, incl. kabel en stekker	62,-

VERWARMINGSREGELING

Regeling via pelletketel

E1623		Bufferregeling over ketelsturing enkel voor buffermanagement	62,-
-------	--	--	------

Verwarmingsregelaar

E1392A		Pelletronic Touch I/O-box I/O-box voor montage op muur of buffervat. ZONDER voelers	480,-
--------	--	---	-------

HINWEIS: Die Pelletszufuhr ist standardmäßig rechts. Komfort Aschebox rechts wird somit standardmäßig ausgeliefert. Die oben angeführten Kessel sind nur mit Komfort Aschebox erhältlich, bereits im Preis inkludiert. Wenn die Ausführung links benötigt wird (Umbau vor Ort), ist bei der Bestellung die Artikelnummer **PEASCHLI60** anzugeben.



Belangrijke informatie: Nieuwe set samenstelling!

Voelerpakketten

E1231-1		Voelerset 1 verw. + warm water 1 verwarmingscircuitvoeler met 5 m kabel, 1 boilervoeler met 5 m kabel, 1 buitervoeler zonder kabel	58,-
E1233-1		Voelerset 2 verw. + warm water 2 verwarmingscircuitvoelers met 5 m kabel, 1 boilervoeler met 5 m kabel, 1 buitervoeler zonder kabel	68,-
E1677		Voelerset voor buffer 2 buffervoelers	48,-
E1678		Voelerset voor zon 1 collectorvoeler (PT1000) met 5m kabel en boilervoeler met 5m kabel	48,-
E1679		Extra voeler voor verw. of circulatie 1 aanlegvoeler incl 5m kabel	22,-

Ruimtethermostaten/-voeler

NEW

E1625		Touch bediendeel 3,5" wit Thermostaat voor bediening van het verwarmingssysteem met volledige toegang	300,-	210839 210840		Buskabel 25m Buskabel 50m 2x2x0,8 mm ² afgeschermd, voor de busverbinding	52,- 110,-
E1396		Kamerthermostaat met LED voor status en temperatuuraanpassingen, dag/nacht wijzigingen, incl. ruimtevoeler	190,-				

NEW

myPelletronic 2.0

De myPelletronic Touch-verwarmingsregeling maakt toegang tot de verwarming via internet mogelijk met een smartphone, tablet en pc
Weersafhankelijk regelen met buitentemperatuur via online weerservice mogelijk.

--> **Geen extra kosten en geen extra hardware**



Geen internet in stooklokaal?
Meer info over Power-LAN
Pagina 49

PELLETOPSLAG

Flexilo Compact - Inclusief vulunit

Gemiddeld vulvolume

bij 185 cm* bij 220 cm* bij 240 cm*

	KGT1814EU	Flexilo Compact Textielsilo 184x144 cm	1,4 t	2,4 t	3,0 t	2.740,-
	KGT1818EU	Flexilo Compact Textielsilo 184x184 cm	1,8 t	3,0 t	3,7 t	2.860,-
	KGT2314EU	Flexilo Compact Textielsilo 230x144 cm	2,1 t	3,1 t	4,0 t	2.970,-
	KGT2318EU	Flexilo Compact Textielsilo 230x184 cm	2,6 t	4,0 t	5,1 t	3.080,-
	KGT2320EU	Flexilo Compact Textielsilo 230x204 cm	3,1 t	4,5 t	5,7 t	3.160,-
	KGT2614EU	Flexilo Compact Textielsilo 258x144 cm	2,2 t	3,5 t	4,4 t	3.180,-
	KGT2618EU	Flexilo Compact Textielsilo 258x184 cm	2,7 t	4,6 t	5,6 t	3.190,-
	KGT2620EU	Flexilo Compact Textielsilo 258x204 cm	3,7 t	5,2 t	6,3 t	3.260,-
	KGT2626EU	Flexilo Compact Textielsilo 258x258 cm	4,5 t	6,7 t	7,9 t	3.460,-

NEW



210838	KGT Elektrische aansluitset 20m 5x1,5mm ² kabel voor verbinding tussen ketel en motor incl. stekker, 20m aardingskabel 1x2,5mm ² , 2,5m aardingskabel 1x2,5mm ² incl. kabelschoenen en bevestiging	140,-
--------	---	-------









Extractieschroef voor zelfbouwsilo

Voor ruimtelengtes (cm)

	RS-140	Voedingsschroef zuigsysteem 140S	van 146 - 195	1.200,-
	RS-190	Voedingsschroef zuigsysteem 190S	van 196 - 245	1.250,-
	RS-240	Voedingsschroef zuigsysteem 240S	van 246 - 295	1.500,-
	RS-290	Voedingsschroef zuigsysteem 290S	van 296 - 345	1.550,-
	RS-340	Voedingsschroef zuigsysteem 340S	van 346 - 395	1.670,-
	RS-390	Voedingsschroef zuigsysteem 390S	van 396 - 445	1.750,-
	RS-440	Voedingsschroef zuigsysteem 440S	van 446 - 495	2.000,-
	RS-490	Voedingsschroef zuigsysteem 490S	van 496 - 545	2.080,-
	RS-540	Voedingsschroef zuigsysteem 540S	van 546 - 595	2.200,-
	RS-590	Voedingsschroef zuigsysteem 590S	vanaf 596	2.280,-
	R-75VM	Verlengingsschroef, gesloten		240,-

Toebehoren pelletopslag

Toebehoren pelletopslag

12104703 12104715 12104725		Zuig- en terugvoerleiding 3m Zuig- en terugvoerleiding 15m Zuig- en terugvoerleiding 25m	62,- 230,- 330,-	ZK-B45B		2x Vulkoppeling met bocht	230,-
Z108		Draagschaal 2000mm	12,-	ZK-G050BBF		2x Vulkoppeling met bevestigingsflens	240,-
Z106SET		4 Bevestigingsbeugels d60, 3mm schroef	16,-	Z118		Bochtenset Flexilo Compact	130,-
ZK-G050B		2x Vulkoppeling set - recht	170,-	ZPM		Schokdempmat	62,-
				ZBSM		Brandbeveiligingsmof	88,-

TIP:

* Gedetailleerde informatie over de opslagcapaciteit en de volledige uitrusting voor een opslagruimte vindt u in het hoofdstuk „Opslagssystemen“ vanaf Pagina 38

Het volledige assortiment voor de verwarmingsregeling vindt u in het hoofdstuk „Regeling“ vanaf Pagina 49

Pellematic Maxi 72-112 kW

PELLEMATIC MAXI 72-112 KW

Klassieke technologie

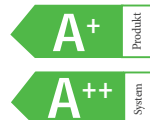

- ECC-technologie
 - Eenvoudige installatie door standaard deur
 - Bijzonder efficiënt in deellastbedrijf door hoog modulatievermogen
 - Eenvoudige bediening met touchscreen
 - Geïntegreerde retourstroomverhoging zonder pomp
 - Automatische reiniging van de warmtewisselaar
 - Beperkte as lediging door ascompressie
 - Ruimteluchtonafhankelijke werking
 - Energiebesparende ontsteking met slechts 250 Watt
 - Meting van het pelletverbruik
 - Pelletbrander kan aan de rechter- of linkerkant worden gemonteerd
- Ketel met roestvrijstalen verbrandingskamer en geïntegreerde retourtemperatuursverhoging
 - Pelletbrander
 - Tussenvoorraad met vacuümzuigsysteem
 - Comfort asbox
 - Automatische reiniging van de branderplaat
 - Ketelregeling incl. bufferregeling
 - Pelletronic Touch met 4,7 inch bedieningspaneel
 - Internetverbinding met gratis app en gratis toegang tot mijn.oekofen.info



PELLEMATIC MAXI 72-112 KW

Art.Nr.	PES72	PES96	PES112
Vermogen	11-72 kW	15-96 kW	17-112 kW
Prijs	29.230,-	31.010,-	32.020,-

Comfort Asbox (Standaard)

PEASCH-RE64_KOMF		Asbox Maxi rechts Stofvrij legen, normale ketellooptijden, rechtse uitvoering	0,-	PEASCH-LI64_KOMF		Asbox Maxi links Stofvrij legen, normale ketellooptijden, linker uitvoering	0,-
------------------	--	---	-----	------------------	--	---	-----

Toebehoren pelletketel

E1630-1		Cascaderegeling Pellematic 2DK 72-128kW	1.130,-
E1630		Cascaderegeling Pellematic 4DK 72-128kW	1.600,-

Toebehoren pelletketel

270109		Zuigturbine met bekleding PES(K)72-128 kW	640,-
ZRK250		Bocht voor achterste schouwaansluiting	190,-

Pompgroepen/hydraulica

80969		SET bufferlaadgroep tot 82 kW 2 stuks Wilo Stratos Para 30/1-9 PWM1, stekkerklaar, aansluiting pompgroepen: 5/4", incl. afsluitkraan, thermometer en kleine onderdelen	880,-
-------	---	--	-------

Pompgroepen/hydraulica

80970		SET bufferlaadgroep 96-128 kW 2 stuks Wilo Stratos Para 30/1-9 PWM1, stekkerklaar, aansluiting pompgroepen: 5/4", incl. afsluitkraan, thermometer en kleine onderdelen	1.250,-
-------	--	--	---------

VERWARMINGSREGELING

Regeling via pelletketel

E1623		Bufferregeling over ketelsturing enkel voor buffermanagement	62,-
-------	---	--	------

Verwarmingsregelaar

E1392A		Pelletronic Touch I/O-box I/O-box voor montage op muur of buffervat. ZONDER voelers	480,-
--------	---	---	-------

Belangrijke informatie:
Nieuwe set samenstelling!

Voelerspakketten

E1231-1		Voelerset 1 verw. + warm water 1 verwarmingscircuitvoeler met 5 m kabel, 1 boilervoeler met 5 m kabel, 1 buitenvoeler zonder kabel	58,-
E1233-1		Voelerset 2 verw. + warm water 2 verwarmingscircuitvoelers met 5 m kabel, 1 boilervoeler met 5 m kabel, 1 buitenvoeler zonder kabel	68,-
E1677		Voelerset voor buffer 2 buffervoelers	48,-
E1678		Voelerset voor zon 1 collectorvoeler (PT1000) met 5m kabel en boilervoeler met 5m kabel	48,-
E1679		Extra voeler voor verw. of circulatie 1 aanlegvoeler incl 5m kabel	22,-

Ruimtethermostaten/-voeler

ler

NEW

E1625		Touch bediendeel 3,5" wit Thermostaat voor bediening van het verwarmingssysteem met volledige toegang	300,-
E1396		Kamerthermostaat met LED voor status en temperatuuraanpassingen, dag/nacht wijzigingen, incl. ruimtevoeler	190,-

210839 210840		Buskabel 25m Buskabel 50m 2x2x0,8 mm ² afgeschermd, voor de busverbinding	52,- 110,-
------------------	---	--	---------------

NEW

myPelletronic 2.0

De myPelletronic Touch-verwarmingsregeling maakt toegang tot de verwarming via internet mogelijk met een smartphone, tablet en pc. Weersafhankelijk regelen met buitentemperatuur via online weerservice mogelijk.

--> Geen extra kosten en geen extra hardware



Geen internet in stooklokaal?
Meer info over Power-LAN
Pagina 49

PELLETOPSLAG

Flexilo Compact - Inclusief vulunit

Gemiddeld vulvolume
bij 185 cm* bij 220 cm* bij 240 cm*

KGT1814EU	Flexilo Compact Textielsilo 184x144 cm	1,4 t	2,4 t	3,0 t	2.740,-
KGT1818EU	Flexilo Compact Textielsilo 184x184 cm	1,8 t	3,0 t	3,7 t	2.860,-
KGT2314EU	Flexilo Compact Textielsilo 230x144 cm	2,1 t	3,1 t	4,0 t	2.970,-
KGT2318EU	Flexilo Compact Textielsilo 230x184 cm	2,6 t	4,0 t	5,1 t	3.080,-
KGT2320EU	Flexilo Compact Textielsilo 230x204 cm	3,1 t	4,5 t	5,7 t	3.160,-
KGT2614EU	Flexilo Compact Textielsilo 258x144 cm	2,2 t	3,5 t	4,4 t	3.180,-
KGT2618EU	Flexilo Compact Textielsilo 258x184 cm	2,7 t	4,6 t	5,6 t	3.190,-
KGT2620EU	Flexilo Compact Textielsilo 258x204 cm	3,7 t	5,2 t	6,3 t	3.260,-
KGT2626EU	Flexilo Compact Textielsilo 258x258 cm	4,5 t	6,7 t	7,9 t	3.460,-



NEW



210838	KGT Elektrische aansluitset 20m 5x1,5mm ² kabel voor verbinding tussen ketel en motor incl. stekker, 20m aardingskabel 1x2,5mm ² , 2,5m aardingskabel 1x2,5mm ² incl. kabelschoenen en bevestiging	140,-
--------	---	-------

Extractieschroef voor zelfbouwsilo





Voor ruimtelengtes (cm)

RS-140	Voedingsschroef zuigsysteem 140S	van 146 - 195	1.200,-
RS-190	Voedingsschroef zuigsysteem 190S	van 196 - 245	1.250,-
RS-240	Voedingsschroef zuigsysteem 240S	van 246 - 295	1.500,-
RS-290	Voedingsschroef zuigsysteem 290S	van 296 - 345	1.550,-
RS-340	Voedingsschroef zuigsysteem 340S	van 346 - 395	1.670,-
RS-390	Voedingsschroef zuigsysteem 390S	van 396 - 445	1.750,-
RS-440	Voedingsschroef zuigsysteem 440S	van 446 - 495	2.000,-
RS-490	Voedingsschroef zuigsysteem 490S	van 496 - 545	2.080,-
RS-540	Voedingsschroef zuigsysteem 540S	van 546 - 595	2.200,-
RS-590	Voedingsschroef zuigsysteem 590S	vanaf 596	2.280,-
R-75VM	Verlengingsschroef, gesloten		240,-



Toebehoren pelletopslag

Toebehoren pelletopslag

12104703 12104715 12104725		Zuig- en terugvoerleiding 3m Zuig- en terugvoerleiding 15m Zuig- en terugvoerleiding 25m	62,- 230,- 330,-
Z108		Draagschaal 2000mm	12,-
Z106SET		4 Bevestigingsbeugels d60, 3mm schroef	16,-
ZK-G050B		2x Vulkoppeling set - recht	170,-

ZK-B45B		2x Vulkoppeling met bocht	230,-
ZK-G050BBF		2x Vulkoppeling met bevestigingsflens	240,-
Z118		Bochtenset Flexilo Compact	130,-
ZPM		Schokdempmat	62,-
ZBSM		Brandbeveiligingsmof	88,-

TIP:

* Gedetailleerde informatie over de opslagcapaciteit en de volledige uitrusting voor een opslagruimte vindt u in het hoofdstuk „Opslagssystemen“ vanaf Pagina 38

Het volledige assortiment voor de verwarmingsregeling vindt u in het hoofdstuk „Regeling“ vanaf Pagina 49

Pellematic Maxi cascade 72-224 kW

PELLEMATIC MAXI CASCADE 72-224 KW

Klassieke technologie

- ECC-technologie
Hoge bedrijfszekerheid en dankzij de cascadeoplossing
Bijzonder efficiënt in deellastbedrijf door hoog modulatievermogen
Eenvoudige installatie door standaard deur
Eenvoudige bediening met touchscreen
Geïntegreerde retourstroomverhoging zonder pomp
Automatische reiniging van de warmtewisselaar
Onregelmatig legen van de as door compressie
Kamerluchtonafhankelijke werking mogelijk
Energiebesparende ontsteking met slechts 250 Watt
Meting van het pelletverbruik
Pelletbrander kan rechts of links worden gemonteerd
- Ketel met roestvrijstalen verbrandingskamer
erde retourtemperatuursverhoging
Pelletbrander
Tussenvoorraad met vacuümzuigsysteem
Comfort asbox
Automatische reiniging van de branderplaat
Ketelregeling incl. bufferregeling
Pelletronic Touch met 4,7 inch bedieningspaneel
Internetverbinding met gratis app en gratis toegang tot mijn.oekofen.info

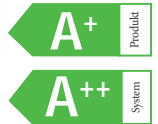

PELLEMATIC MAXI CASCADE 72-224 KW

Art.Nr.	PETS72	PETS96	PETS112	PETS144	PETS168	PETS192	PETS224
Vermogen	11-72 kW	15-96 kW	17-112 kW	15-144 kW	17-168 kW	17-192 kW	17-224 kW
Prijs	27.850,-	31.010,-	32.240,-	46.510,-	48.360,-	62.010,-	64.480,-

Comfort Asbox (Standaard)

PEASCH-RE64_KOMF		Asbox Maxi rechts Stofvrij legen, normale ketellooptijden, rechtse uitvoering	0,-	PEASCH-LI64_KOMF		Asbox Maxi links Stofvrij legen, normale ketellooptijden, linker uitvoering	0,-
------------------	--	---	-----	------------------	--	---	-----

Toebehoren pelletketel

PE599		Verbindingsleiding voor 2 ketels Staal St.37.2, zwart gelakt					710,-
-------	--	--	--	--	--	--	-------

Pompgroepen/hydraulica

80470		Bufferlaadpompgroep 10-36kW PWM aansluitklaar, aansluiting: 1", isolatie, afsluitkraan, thermometer	410,-	80471		Bufferlaadpomp 48-56 PWM stekkerklaar, aansluiting 5/4" incl. afsluitkraan & thermometer, zonder isolatiemantel	600,-
-------	--	---	-------	-------	--	---	-------

VERWARMINGSREGELING

Regeling via pelletketel

E1623		Bufferregeling over ketelsturing enkel voor buffermanagement	62,-
-------	--	--	------

Verwarmingsregelaar

E1392A		Pelletronic Touch I/O-box I/O-box voor montage op muur of buffervat. ZONDER voelers	480,-
--------	--	---	-------

Belangrijke informatie: Nieuwe set samenstelling!

Voelerspakketten			
E1231-1		Voelerset 1 verw. + warm water 1 verwarmingscircuitvoeler met 5 m kabel, 1 boilervoeler met 5 m kabel, 1 buitervoeler zonder kabel	58,-
E1233-1		Voelerset 2 verw. + warm water 2 verwarmingscircuitvoelers met 5 m kabel, 1 boilervoeler met 5 m kabel, 1 buitervoeler zonder kabel	68,-
E1677		Voelerset voor buffer 2 buffervoelers	48,-
E1678		Voelerset voor zon 1 collectorvoeler (PT1000) met 5m kabel en boilervoeler met 5m kabel	48,-
E1679		Extra voeler voor verw. of circulatie 1 aanlegvoeler incl 5m kabel	22,-

HINWEIS: Die Pelletszufuhr ist standardmäßig rechts. Komfort Aschebox rechts wird somit standardmäßig ausgeliefert. Die oben angeführten Kessel sind nur mit Komfort Aschebox erhältlich, bereits im Preis inkludiert. Wenn die Ausführung links benötigt wird (Umbau vor Ort), ist bei der Bestellung die Artikelnummer **PEASCHLI60** anzugeben.

Ruimtethermostaten/-voeler

r

NEW

E1625		Touch bediendeel 3,5" wit Thermostaat voor bediening van het verwarmingssysteem met volledige toegang	300,-
E1396		Kamerthermostaat met LED voor status en temperatuuraanpassingen, dag/nacht wijzigingen, incl. ruimtevoeler	190,-

210839 210840		Buskabel 25m Buskabel 50m 2x2x0,8 mm ² afgeschermd, voor de busverbinding	52,- 110,-
------------------	---	--	---------------

NEW

myPelletronic 2.0

De myPelletronic Touch-verwarmingsregeling maakt toegang tot de verwarming via internet mogelijk met een smartphone, tablet en pc
Weersafhankelijk regelen met buitentemperatuur via online weerservice mogelijk.

--> **Geen extra kosten en geen extra hardware**



Geen internet in stooklokaal?
Meer info over Power-LAN Pagina 49

PELLETOPSLAG

Flexilo Compact - Inclusief vulunit

Gemiddeld vulvolume

bij 185 cm* bij 220 cm* bij 240 cm*

	KGT1814EU	Flexilo Compact Textielsilo 184x144 cm	1,4 t	2,4 t	3,0 t	2.740,-
	KGT1818EU	Flexilo Compact Textielsilo 184x184 cm	1,8 t	3,0 t	3,7 t	2.860,-
	KGT2314EU	Flexilo Compact Textielsilo 230x144 cm	2,1 t	3,1 t	4,0 t	2.970,-
	KGT2318EU	Flexilo Compact Textielsilo 230x184 cm	2,6 t	4,0 t	5,1 t	3.080,-
	KGT2320EU	Flexilo Compact Textielsilo 230x204 cm	3,1 t	4,5 t	5,7 t	3.160,-
	KGT2614EU	Flexilo Compact Textielsilo 258x144 cm	2,2 t	3,5 t	4,4 t	3.180,-
	KGT2618EU	Flexilo Compact Textielsilo 258x184 cm	2,7 t	4,6 t	5,6 t	3.190,-
	KGT2620EU	Flexilo Compact Textielsilo 258x204 cm	3,7 t	5,2 t	6,3 t	3.260,-
	KGT2626EU	Flexilo Compact Textielsilo 258x258 cm	4,5 t	6,7 t	7,9 t	3.460,-

NEW



210838	KGT Elektrische aansluitset 20m 5x1,5mm ² kabel voor verbinding tussen ketel en motor incl. stekker, 20m aardingskabel 1x2,5mm ² , 2,5m aardingskabel 1x2,5mm ² incl. kabelschoenen en bevestiging	140,-
--------	---	-------

Extractieschroef voor zelfbouwsilo











Voor ruimtelengtes (cm)



RS-140	Voedingsschroef zuigsysteem 140S	van 146 - 195	1.200,-
RS-190	Voedingsschroef zuigsysteem 190S	van 196 - 245	1.250,-
RS-240	Voedingsschroef zuigsysteem 240S	van 246 - 295	1.500,-
RS-290	Voedingsschroef zuigsysteem 290S	van 296 - 345	1.550,-
RS-340	Voedingsschroef zuigsysteem 340S	van 346 - 395	1.670,-
RS-390	Voedingsschroef zuigsysteem 390S	van 396 - 445	1.750,-
RS-440	Voedingsschroef zuigsysteem 440S	van 446 - 495	2.000,-
RS-490	Voedingsschroef zuigsysteem 490S	van 496 - 545	2.080,-
RS-540	Voedingsschroef zuigsysteem 540S	van 546 - 595	2.200,-
RS-590	Voedingsschroef zuigsysteem 590S	vanaf 596	2.280,-
R-75VM	Verlengingsschroef, gesloten		240,-

Toebehoren pelletopslag

Toebehoren pelletopslag

12104703 12104715 12104725		Zuig- en terugvoerleiding 3m Zuig- en terugvoerleiding 15m Zuig- en terugvoerleiding 25m	62,- 230,- 330,-
Z108		Draagschaal 2000mm	12,-
Z106SET		4 Bevestigingsbeugels d60, 3mm schroef	16,-
ZK-G050B		2x Vulkoppeling set - recht	170,-
ZK-B45B		2x Vulkoppeling met bocht	230,-
ZK-G050BBF		2x Vulkoppeling met bevestigingsflens	240,-
Z118		Bochtenset Flexilo Compact	130,-
ZPM		Schokdempmat	62,-
ZBSM		Brandbeveiligingsmof	88,-
Z151		Omschakeleenheid voor textielsilo en voorraadruimte	1.860,-

TIP:

* Gedetailleerde informatie over de opslagcapaciteit en de volledige uitrusting voor een opslagruimte vindt u in het hoofdstuk „Opslagssystemen“ vanaf Pagina 38

Het volledige assortiment voor de verwarmingsregeling vindt u in het hoofdstuk „Regeling“ vanaf Pagina 49

Pellematic 10-32 kW

PELLEMATIC 10-32 KW





handmatig vullen











- ECC-technologie
Uiterst plaatsbesparend - geen pelletopslag nodig
Eenvoudige bediening met touchscreen
Eenvoudige bediening met touchscreen
Geïntegreerde retourstroomverhoging zonder pomp
Automatische reiniging van de warmtewisselaar
Energiebesparende ontsteking met slechts 250 Watt
Pelletreservoir kan aan de rechter- of linkerkant worden gemonteerd
Om te bouwen tot automatische pellettoevoer met afzuigstelsysteem
- Ketel met roestvrijstalen verbrandingskamer en geïntegreerde retourtemperatuursverhoging
Pelletbrander
Pelletvoorraad met 130 kg inhoud
Pelletronic Touch met 4,7 inch bedieningspaneel
Internetverbinding met gratis app en gratis toegang tot mijn.oekofen.info
Ketelreiniging: Eenmaal per jaar of na 7 ton (PE10-20B)/14 ton (PE25-32B) pelletverbruik





PELLEMATIC 10-32 KW

Art.Nr.	PE10B	PE12B	PE15B	PE20B	PE25B	PE32B
Vermogen	3-10 kW	4-12 kW	5-15 kW	6-20 kW	8-25 kW	10-32 kW
Prijs	10.620,-	10.970,-	11.190,-	11.540,-	12.250,-	12.450,-

Toebehoren pelletketel		Toebehoren pelletketel	
PERE	 Pellettoevoer rechts	0,-	
PELI	 Pellettoevoer links	0,-	
PEASCHRE	 Automatische asverwijdering 32 kW Rechts	720,-	
PEASCHLI	 Automatische asverwijdering 32 kW Link	720,-	
PE510	 Ombouwset naar ketel PEB 10-32kW met zuigstelsysteem	1.450,-	
PEBTR32	 Brandschaalreiniging 25-32 kW voor PES(K)25 - PES(K)32	370,-	
PE556	 T-stuk rookgaskanaal PES10-20kW	84,-	
PE557	 T-stuk rookgaskanaal PES25-32kW	84,-	
S188	 Pelletniveauperkenning voorraadketel	130,-	

Pompgroepen/hydraulica		Pompgroepen/hydraulica	
M80493	 Bufferlaadgroep 10-18kW PWM stekkerklaar, aansluiting: 1", isolatieschaal, afsluitkraan, thermometer, PWM-kabel	480,-	
80470	 Bufferlaadpompgroep 10-36kW PWM aansluitklaar, aansluiting: 1", isolatie, afsluitkraan, thermometer	410,-	
80495	 Pompgroep gemengd DN25 anschlussfertig, Anschluss: 1", Isolierschale, Absperrhahn, Thermometer, 3m Pumpennetzkaabel u. 3m Mischerkabel	630,-	
80493	 Pompgroep niet-gemengd DN25 anschlussfertig, Anschluss: 1", Isolierschale, Absperrhahn, Thermometer u. 3m Pumpennetzkaabel	460,-	
80805	 Verdeelbalk voor 2 verwarm. circuits voor 2 verwarmingskringen, incl. isolatie	150,-	
80806	 Verdeelbalk voor 3 verwarm. circuits voor 3 verwarmingskringen, incl. isolatie	190,-	
80807	 Wandhouder voor verdelerbalken Voor ketels zonder mogelijkheid om pompen direct op te bouwen	52,-	
80874	 Aansluitset pompgroepen PES10-32	200,-	
80871	 Expansievat 24l met voet mit Anschlusset, Ablasshahn & Kappenventil	160,-	
80909	 Expansievat 50l	140,-	
E1513	 Aanlegthermostaat voor voorlooptemperatuurbegrenzing bij vloerverwarming, incl. kabel en stekker	62,-	

Regeling via pelletketel		
E1575	 Regeling 1 verwarmingskring en sww voor directe aansluiting op de ketel-regelaar incl. voelers	98,-

Verwarmingsregelaar		
E1392A	 Pelletronic Touch I/O-box I/O-box voor montage op muur of buffervat. ZONDER voelers	480,-

Raumbedienteile/-fühler		
E1625	 Touch bediendeel 3,5" wit Thermostaat voor bediening van het verwarmingsstelsysteem met volledige toegang	300,-
E1396	 Kamerthermostaat met LED voor status en temperatuursaanpassingen, dag/nacht wijzigingen, incl. ruimtevouler	190,-

Voelerpakketten		
E1231-1	 Voelerset 1 verw. + warm water 1 verwarmingscircuitvoeler met 5 m kabel, 1 boilervoeler met 5 m kabel, 1 buitenvoeler zonder kabel	58,-
E1233-1	 Voelerset 2 verw. + warm water 2 verwarmingscircuitvoelers met 5 m kabel, 1 boilervoeler met 5 m kabel, 1 buitenvoeler zonder kabel	68,-
E1677	 Voelerset voor buffer 2 buffervoelers	48,-
E1678	 Voelerset voor zon 1 collectorvoeler (PT1000) met 5m kabel en boilervoeler met 5m kabel	48,-
E1679	 Extra voeler voor verw. of circulatie 1 aanlegvoeler incl 5m kabel	22,-

Verwarmingsregelaar		
210839	 Buskabel 25m	52,-
210840	 Buskabel 50m 2x2x0,8 mm² afgeschermd, voor de busverbinding	110,-

Pellematic Air warme lucht

Pellematic Air 30 kW

PELLEMATIC AIR 30 KW

Vacuumzuigsysteem

- ECC technologie
Eenvoudige bediening met touchscreen
Automatische reiniging van de warmtewisselaar
Ruimteluchtonafhankelijke werking mogelijk
Energiebesparende ontsteking met slechts 250 Watt
- Luchtverwarming met roestvrijstalen verbrandingskamer
Pelletbrander
Tussenvoorraad met vacuüm afzuigsysteem
Pelletronic Touch met 4,7 inch bedieningspaneel
Internetverbinding met gratis app en gratis toegang tot mijn.oekofen.info
Optioneel: asverwijdering en ascompressie
Ketelreiniging: Eenmaal per jaar of na 7 ton pelletverbruik



PELLEMATIC AIR 30 KW

Art.Nr.	PFS32
Vermogen	30 kW
Prijs	9.980,-

PELLEMATIC AIR 30 KW

Handmatige vulling

- ECC technologie
Uiterst plaatsbesparend - geen pelletopslag nodig
Eenvoudige bediening met touchscreen
Automatische reiniging van de warmtewisselaar
Onafhankelijke werking van de kamerlucht mogelijk
Energiebesparende ontsteking met slechts 250 Watt
Om te bouwen tot automatische pellettoevoer met afzuigsysteem
- Luchtverwarming met roestvaststalen verbrandingskamer
Pelletbrander
Pelletvoorraad met een capaciteit van 160 kg
Pelletronic Touch met 4,7 inch bedieningspaneel
Internetverbinding met gratis app en gratis toegang tot mijn.oekofen.info
Optioneel: asverwijdering en ascompressie
Ketelreiniging: Eenmaal per jaar of na 7 ton pelletverbruik





PELLEMATIC AIR 30 KW

Art.Nr.	PFH32
Vermogen	30 kW
Prijs	9.420,-

TOEBEHOREN

OPMERKING: Voor PE Air moet een automatische asverwijdering of klassieke aslade worden besteld!

Toebehoren pelletketel		Toebehoren pelletketel			
PEASCHRE	 Automatische asverwijdering 32 kW Rechts	720,-	PE331	 Standaard aslade 32kW	170,-

Verwarmingsregelaar

E1229	 Analoge thermostaat voor Pelletronic+	120,-
-------	---	-------

Ombouwset handbevulling naar vacuümzuigsysteem op aanvraag.

Pelletopslag

Volautomatisch



Halfautomatisch - Handmatig vullen



Pelletopslag

Textielsilo voor vacuümzuigsysteem

VOORDELEN:

- Geen schuine vloer nodig
- Geen opslagruimte schoonmaken
- Volledige lediging
- Geschikt voor vochtige ruimtes
- Stofdicht en luchtdoorlatend textielweefsel
- Gemakkelijk bij te vullen (afvoerluchtleiding niet nodig)
- Ritssluiting voor inbedrijfstelling
- Variabele montagepositie van de vuleenheid
- Moderne houtlook

Montagetijd: 2-3h



INHOUD:

- Stoffen zak met ondervloer geschikt voor vochtige ruimtes
- Steunframe van hout
- Extractieschroef met motor
- Veren, vuleenheid, kleine onderdelen



Art.Nr.	Omschrijving / Diepte x breedte	Opslagcapaciteit met ruimtehoogte van				Prijs
		185 cm	200 cm	220 cm	240 cm	
KGT1814EU	Flexilo Compact Textielsilo 184x144 cm	1,3 - 1,6 t	1,6 - 2,0 t	2,1 - 2,6 t	2,7 - 3,3 t	2.740,-
KGT1818EU	Flexilo Compact Textielsilo 184x184 cm	1,7 - 2,0 t	2,0 - 2,5 t	2,6 - 3,3 t	3,4 - 4,0 t	2.860,-
KGT2314EU	Flexilo Compact Textielsilo 230x144 cm	1,8 - 2,2 t	2,1 - 2,5 t	2,7 - 3,3 t	3,7 - 4,2 t	2.970,-
KGT2318EU	Flexilo Compact Textielsilo 230x184 cm	2,4 - 2,8 t	2,8 - 3,2 t	3,7 - 4,3 t	4,8 - 5,4 t	3.080,-
KGT2320EU	Flexilo Compact Textielsilo 230x204 cm	2,8 - 3,2 t	3,1 - 3,5 t	4,2 - 4,8 t	5,4 - 6,0 t	3.160,-
KGT2614EU	Flexilo Compact Textielsilo 258x144 cm	2,0 - 2,5 t	2,4 - 3,0 t	3,2 - 3,8 t	4,0 - 4,7 t	3.180,-
KGT2618EU	Flexilo Compact Textielsilo 258x184 cm	2,4 - 3,0 t	3,2 - 4,0 t	4,2 - 4,8 t	5,0 - 6,2 t	3.190,-
KGT2620EU	Flexilo Compact Textielsilo 258x204 cm	3,3 - 4,1 t	3,7 - 4,7 t	4,8 - 5,4 t	5,5 - 7,0 t	3.260,-
KGT2626EU	Flexilo Compact Textielsilo 258x258 cm	4,0 - 5,1 t	4,9 - 6,1 t	6,2 - 7,1 t	7,2 - 8,5 t	3.460,-

OPMERKING: Bij plafondhoogte minder dan 200 cm raakt de silo niet volledig leeg. Ca. 15 tot 30% van de vulhoeveelheid wordt niet automatisch geleegd. Hoe lager de plafondhoogte, hoe hoger de resterende voorraad pellets die in de silo achterblijft. Hou hiermee rekening bij de keuze van de grootte van de silo.

De vulhoeveelheid hangt af van de bulkdichtheid van de pellets (kg/m³) en de hoogte van de kamer en kan tot 20% verschillen.

Pelletsverbruik in kg - Vuistregel:

Energieverlies in kW x 300
Mazoutverbruik in Liter x 2

Voorbeeld:

Energieverlies 14 kW: 14 x 300 = 4.200 kg - 4,2 t
Mazoutverbruik: 3.000 Liter: 3.000 x 2 = 6.000 kg - 6,0 t

RUIMTE:

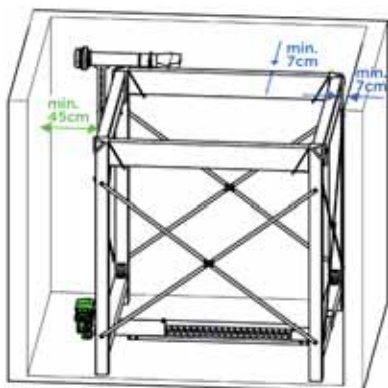

Vuleenheid en motor aan dezelfde kant

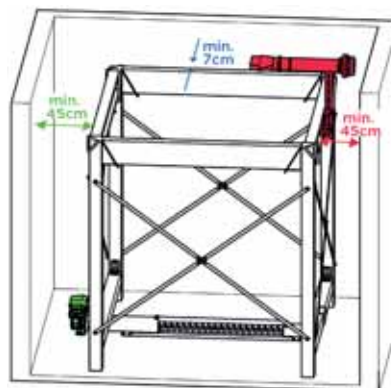

Vuleenheid tegenover motor

FLEXILO STANDARD MINIMALE HOOGTE 215CM

Inhoud: Textielsilo, draaggestel uit hout, doseereenheid met afsluiter, beugels en kleine onderdelen.

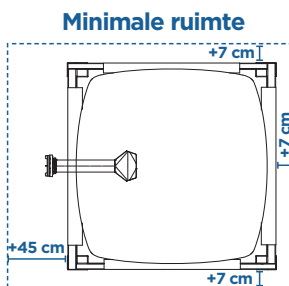

Art.Nr.	Omschrijving	Opslagcapaciteit met ruimtehoogte van		Prijs excl. btw
		215 cm	240 cm	
S160EU	Flexilo Standaard Textielsilo 170x170	2,6 t	3,0 t	1.780,-

Pelletopslag voor handmatig vullen

VOORRAADSILO 180KG

Voorraad volume 180 kg, vulhoogte 1386 mm,

Voorraad voor Pellematic Condens, Smart XS en Compact. Kan ofwel direct aan ketel ofwel apart tot op 20m afstand geplaatst worden

Zuigslangen
bij te bestellen



Art.Nr.	Omschrijving	Prijs excl. btw
210145	Silo 180kg handmatig te vullen silo van 180kg. Afmetingen (l x b x h): 414x552x1408 mm, vulhoogte 1386mm, zuigslangen apart te bestellen	720,-

Art.Nr.	Omschrijving	Prijs excl. btw
210146	Pelletniveauperkenning voor handmatig te vullen silo	130,-

FLEXILO VOOR HANDMATIG VULLEN 650 KG

Inhoud: Textielsilo, draaggestel uit hout, doseereenheid met afsluiter, beugels en kleine onderdelen.

Art.Nr.	Omschrijving	Länge	Breite	Höhe ²⁾	Prijs excl. btw
S112SP	Flexilo Standaard Textielsilo 115 x 115 Inhoud 650 kg, vulhoogte 1350 mm zuigleiding apart te bestellen	115 cm	115 cm	145 cm	590,-



Textielsilo voor buiten met UV-bestendige hoës

VOORDELEN:

- Geen ruimte nodig in de stookruimte voor de opslag van pellets
- Geen fundering nodig
- Stabiele constructie
- Gemakkelijk te monteren
- Waterdicht
- Temperatuur-, weer- en UV-bestendig

Montagetijd: 5-7h



INHOUD:

- KGT Flexilo Compact textielsilo voor 2,7 - 3,3 ton
- Stabiele houten/metalen bodemplaat
- Houtenframe met 4 zijdelen
- UV-bestendige hoës (lichtgrijs) met ritssluiting en bevestigingsogen
- 2 stuk. aansluitflens voor regenwaterpijp Ø 160mm
- 2-delige RVS afdekking voor inblaasmond

NEW



Art.Nr.	Omschrijving	Prijs excl. btw
FCA1814EU	 Flexilo Outdoor met KGT1814EU Systeemoplossing voor de buitenopslag van pellets tot 3 ton bestaande uit: Flexilo Compact KGT1814EU, hout/metalen frameconstructie (bodemplaat, zijdelen, dakconstructie), waterdichte hoës met bevestigingsogen en spijkerafdichtingsband.	4.830,-
Z178	 Afdichtingssysteem: voor 2 pelletslangen (pellets & lucht) en kabelwartel, incl. 2 brandmanchetten, Ø 200mm	610,-
12104715	 Zuig- en terugvoerleiding 15m antistatische, flexibele slang 15m	230,-
12104725	 Zuig- en terugvoerleiding 25m antistatische, flexibele slang 25m	330,-

BUITENAFMETINGEN:

L x B x H: 225 cm x 161 cm x 265 cm

VOORBEREIDING TER PLAATSE:

- 10cm hoog niveau ballast ondergrond
 - Grindoppervlak: buitenafmetingen van de tank + 30 cm aan elke kant
 - Spatwaterbescherming
- ☑ Wandopening, UV-bescherming van pellettransportslangen



Voorbeeld: Do-it-Yourself Hout afwerking

Extractieschroef voor vacuümzuigsysteem

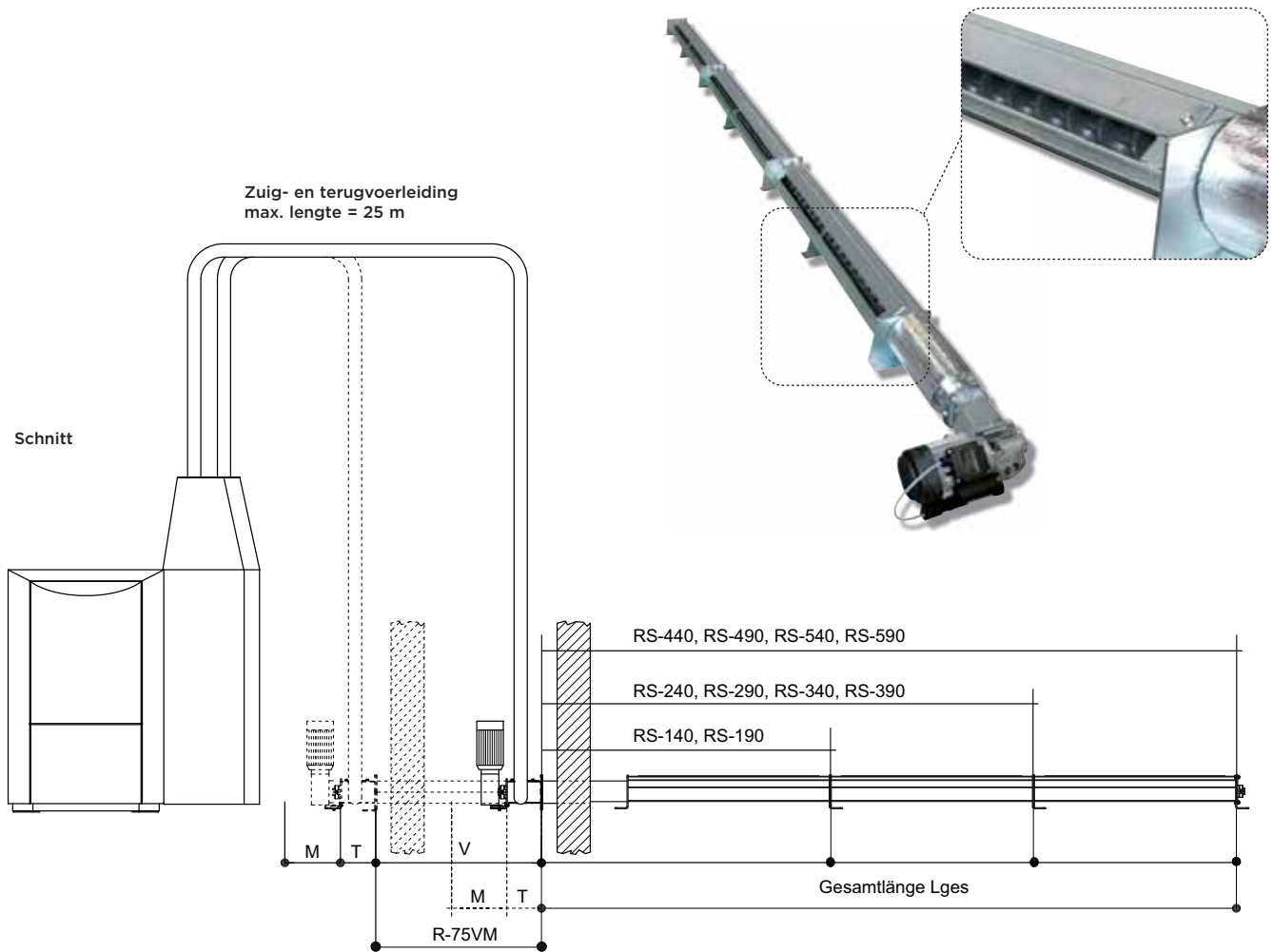

OPMERKING

Bijkomende vulopeningen bij voorraadruimte vanaf 4m lengte

Verlenging: 1x ZR100 + 1x ZS100 voor voorraadruimte 4-5 m

Verlenging: 1x ZR200 + 1x ZS100 voor voorraadruimte >5 m

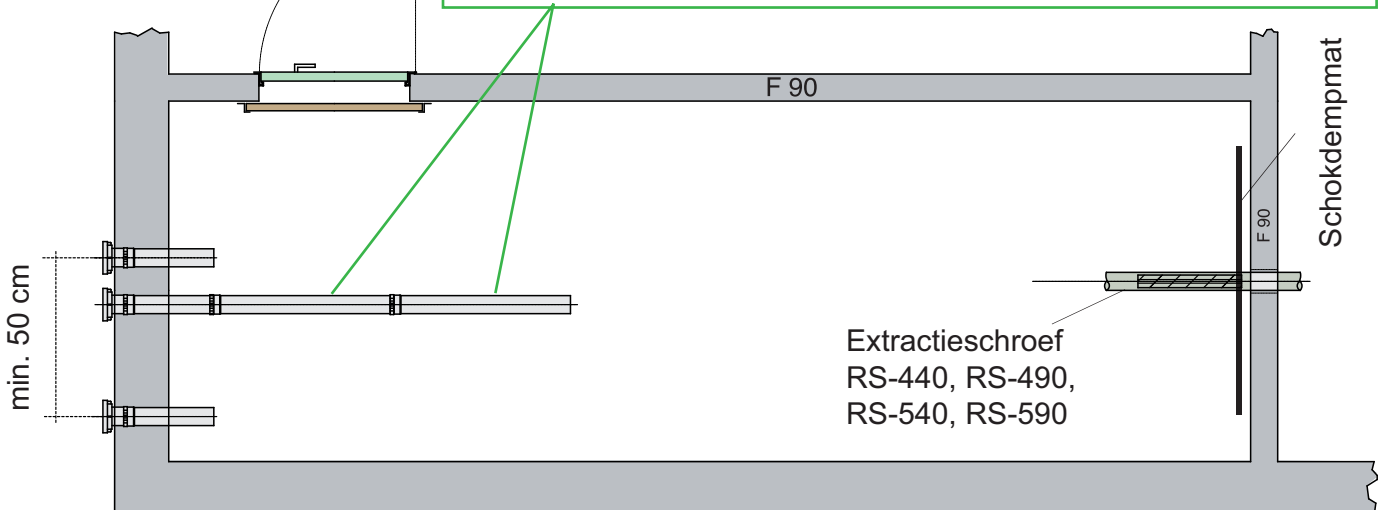

OMBOUWSET VOOR VOEDINGSSCHROEF VAN SCHROEF- NAAR ZUIGSYSTEEM

Art.Nr.	Omschrijving	Prijs exkl.
RS-US101	Ombouw voorraad met schroef naar zuigstelsysteem bestaat uit adapterset, zuigaansluiting DN 101 en motor	800,-

Art.Nr.	Omschrijving	Prijs exkl.
RS-140	Voedingsschroef zuigstelsysteem 140S Set bestaande uit: T-stuk incl. motor, kleine onderdelen, voedingskanaal FK140, lengte = 1.400 mm, T = 160 mm	1.200,-
RS-190	Voedingsschroef zuigstelsysteem 190S Set bestaande uit: T-stuk incl. motor, kleine onderdelen, voedingskanaal FK190, lengte = 1.900 mm, T = 160 mm	1.250,-
RS-240	Voedingsschroef zuigstelsysteem 240S Set bestaande uit: T-stuk incl. motor, kleine onderdelen, voedingskanaal FK140 + FK100, lengte = 2.400 mm, T = 160 mm	1.500,-
RS-290	Voedingsschroef zuigstelsysteem 290S Set bestaande uit: T-stuk incl. motor, kleine onderdelen, voedingskanaal FK190 + FK100, lengte = 2.900 mm, T = 160 mm	1.550,-
RS-340	Voedingsschroef zuigstelsysteem 340S Set bestaande uit: T-stuk incl. motor, kleine onderdelen, voedingskanaal FK190 + FK150, lengte = 3.400 mm, T = 160 mm	1.670,-
RS-390	Voedingsschroef zuigstelsysteem 390S Set bestaande uit: T-stuk incl. motor, kleine onderdelen, voedingskanaal FK190 + FK200, lengte = 3.900 mm, T = 160 mm	1.750,-
RS-440	Voedingsschroef zuigstelsysteem 440S Set bestaande uit: T-stuk incl. motor, kleine onderdelen, voedingskanaal FK190 + FK150 + FK100, lengte = 4.400 mm, T = 160 mm	2.000,-
RS-490	Voedingsschroef zuigstelsysteem 490S Set bestaande uit: T-stuk incl. motor, kleine onderdelen, voedingskanaal FK190 + FK200 + FK100, lengte = 4.900 mm, T = 160 mm	2.080,-
RS-540	Voedingsschroef zuigstelsysteem 540S Set bestaande uit: T-stuk incl. motor, kleine onderdelen, voedingskanaal FK190 + FK200 + FK150, lengte = 5.400 mm, T = 160 mm	2.200,-
RS-590	Voedingsschroef zuigstelsysteem 590S Set bestaande uit: T-stuk incl. motor, kleine onderdelen, voedingskanaal FK190 + FK200 + FK200, lengte = 5.900 mm, T = 160 mm	2.280,-
R-75VM	Verlengingsschroef, gesloten Lengte V = 750 mm	240,-

Opslagtoebehoren

	Art.Nr.	Omschrijving	Colli	Prijs exkl.
	Z147	Omschakeleenheid voor textielsilo en voorraadruimte. voor automatische omschakeling tussen max. 3 voedingsschroeven/ textielsilo's en 1 ketel. Stekkerklaar bekabeld, incl. stekker en tegenstekker	1 Stk.	1.610,-
	Z151	Omschakeleenheid voor textielsilo en voorraadruimte voor automati- sche omschakeling tussen 1 textielsilo/voorraadruimte en max. 3 ketels. Stekkerklaar bekabeld, incl. stekker en tegenstekker. Enkel voor PES36-56	1 Stk.	1.860,-
	ZK100SB	Vulkoppeling met verluchting (opening 42 cm2), en aardingsklem	1 Stk.	52,-
	ZK100V	Vulkoppeling, afsluitbaar	1 Stk.	74,-
	ZR020	Verlengingsbuis uit metaal d100mm L200mm	1 Stk.	18,-
	ZR050	Verlengingsbuis uit metaal d100mm L500mm	1 Stk.	22,-
	ZR100	Verlengingsbuis uit metaal d100mm L1000mm	1 Stk.	32,-
	ZR200	Verlengingsbuis uit metaal d100mm L2000mm	1 Stk.	62,-
	ZBS15	Bochtsegment d100 15°	1 Stk.	24,-
	ZBS30	Bochtsegment d100 30°	1 Stk.	24,-
	ZBS45	Bochtsegment d100 45°	1 Stk.	26,-
	ZB60	Bochtsegment d100 60°	1 Stk.	52,-
	ZB90	Bochtsegment d100 90°	1 Stk.	52,-
	ZS100	Spanring d100 incl. dichting Per buis of bocht is één spanring nodig	1 Stk.	18,-
	Z128	Bevestigingsbeugel d100 voor verlengingsbuis met stokschroeven Bevestigingsbeugel d100	1 Stk.	14,-
	ZE050	Uitschuifstuk d100 L50-450	1 Stk.	88,-
	ZK-G050B	2x Vulkoppeling set - recht 2 vulkoppelingen met dop met ventilatie-opening en verlengingsbuis L = 500 mm, incl. aardingsaansluitingen, niet afsluitbaar	1 Set	170,-
	ZK-B45B	2x Vulkoppeling met bocht 2 vulkoppelingen met dop met ventilatie-opening en bochtsegment 45° en verlengingsbuis L = 500 mm, i ncl. aardingsaansluitingen, niet afsluitbaar	1 Set	230,-
	ZK-G050BBF	2x Vulkoppeling met bevestigingsflens 2 vulkoppelingen met dop met ventilatie-opening en verlengingsbuis L = 500 mm, Diameter opening: 114 mm, Flens: 210 x 210 mm, incl. aardingsklemming	1 Set	240,-
	26030	Vulbuis met bevestigingsflens voor wandmontage Lengte: 500 mm Diameter minimale opening: 114 mm - Flens: 210 x 210 mm	1 Stk.	58,-

Opslagtoebehoren

	Art.Nr.	Omschrijving	Colli	Prijs exkl.
	12104703	Zuig- en terugvoerleiding 3m antistatische, flexibele slang 3m	1 Bund	62,-
	12104715	Zuig- en terugvoerleiding 15m antistatische, flexibele slang 15m	1 Bund	230,-
	12104725	Zuig- en terugvoerleiding 25m antistatische, flexibele slang 25m	1 Bund	330,-
	121393	Slijtvaste zuig- en terugvoerleiding 20m incl. 4 stuks spanringen	1 Set	610,-
	Z108	Draagschaal 2000mm uit verzinkt metaal	1 Stk.	12,-
	Z131	Draagschaal 1000mm uit verzinkt metaal	1 Stk.	8,-
	Z106SET	4 Bevestigingsbeugels d60, 3mm schroef voor draagschaal. Met stokschroeven	4 Stk.	16,-
	ZBSM	Brandbeveiligingsmof Enkel noodzakelijk bij slangdoorvoer tussen stookplaats en de ruimte er naast	1 Stk.	88,-
	Z118	Bochtenset Flexilo Compact incl. manchetten voor de aansluiting van zuig- en terugvoerleiding aan de voedingsschroef van de Flexilo Compact en aan de tussenvoorraad van de pelletketel. Is enkel nodig bij smalle ruimtes, als de gevraagde minimum-radius voor het installeren van zuigslangen niet gerespecteerd kan worden.	1 Set	130,-
	ZZ150	Deurprofielen L1500mm Z-Profiel 40/30/40 uit verzinkt metaal. Inspectieluik (lengte: 1500 mm)	1 Stk.	22,-
	ZZ200	Deurprofielen L2000mm Z-Profiel 40/30/40 uit verzinkt metaal. volle deur (lengte: 2000 mm)	1 Stk.	26,-
	ZTSB	Inspectieluikplank Houten plaat, dikte: 27 mm, lengte: 100 cm, Breedte: 35 cm	1 Stk.	34,-
	ZPM	Schokdempmat 125 cm x 150 cm met beveiligingshoek voor plafondmontage tegenover inblaasopening, wandafstand 20 cm	1 Stk.	62,-
	ZWR	Hoekprofiel 35 gradeb 1 stuk verzinkt hoekprofiel als onderconstructie voor de schuine bodem, helling: 35°, tussenafstand: ca. 63 cm, minimum-breedte van de voorraadruimte: 1,65 m	1 Stk.	52,-
	210838	KGT Elektrische aansluitset 20m 5x1,5mm ² kabel voor verbinding tussen ketel en motor incl. stekker, 20m aardingskabel 1x2,5mm ² , 2,5m aardingskabel 1x2,5mm ² incl. kabelschoenen en bevestiging	1 Stk.	140,-
	ZHK	Huisaansluitkast 150x150x80 elektrokast, 150x150x80 mm met dichting rondom, IPG66, staal, poedergelakt voor op- of inbouwmontage, met contactschakelaar voor automatisch uitschakelen van de ketel bij het leveren van de pellets, met stop-contact voor afzuigventilator AANDACHT: niet voor systemen in cascade.	1 Stk.	260,-
	S160	Pelletniveauperkenning	1 Stk.	210,-
	S178	Doseereenheid voor zelfbouw voorraad	1 Set	210,-
	Z133	Brandbeveiliging stekker F90 E190 voor gebruik in een vulopening, wanneer een vuurbestendige afsluiting nodig is	1 Stk.	250,-
	Z143-2	Zuigsonde voor puntafzuiging op kleine oppervlaktes voor gebruik in ruimtes zonder extractieschroef Maximale diameter grondoppervlak: 35cm	1 Stk	#N/A

Set:
4 Stk.

NEW

Pelletronic Touch

Verwarmingsregelaar en thermostaten



Online versie!
touchdemo.oekofen.info



Pellaqua

Buffervat



Combi-buffer Smartlink



Energiemanagement

Regeling van het volledige verwarmingssysteem via 1 regelaar



PELLETRONIC TOUCH

- Overzichtelijk en verlicht grafisch display
- Eenvoudige menubesturing met symbool- en tekstaanduiding
- Software-update via geïntegreerde USB-aansluiting
- Comfortabele afstandsbediening via internet
- Elegant en verfijnd design
- Eenvoudige bediening van de installatie vanuit de woonkamer
- Individueel temperatuurs- en tijdsprogramma voor verschillende verwarmingskringen en warm water
- Cascaderegeling voor meerdere ketelinstallaties
- Speciaal ontwikkeld voor pellet-installaties in combinatie met een zonne-installatie
- Zonne-opbrengstmeting voor verhoogde eisen en optimaal gebruik
- Buffermanagement
- Geïntegreerde vorstbeveiliging-, feest- en vloeruitdrogings-functie
- **Zelflerende optimalisatiefunctie**
- **Spraaksturing** met amazon echo/Alexa
- **Meting van pelletverbruik**
- **Installatie-assistentie** voor Internetverbinding (plug&play)
- **voorgeconfigureerde ModBus interface voor Loxone**





















Verwarmingsregelaar Pelletronic

Weersafhankelijke regeling voor gemengde verwarmingscircuits

De regelaar van de verwarmingscircuits wordt bediend met het Touch-bedieningspaneel. Dit is inbegrepen in de pelletketel. Sensorpakketten en/of verwarmingscircuitregelaars moeten naar behoefte afzonderlijk worden besteld.

Tot 3 verwarmingscircuitregelaars kunnen samen worden gebruikt en kunnen tot 6 verwarmingscircuits, 3 boilers, 3 buffers & 3 zonnepanelen met elk 2 zonnecircuits regelen.

Optioneel kunnen bedieningspanelen (touch en/of met LED-aanduiding) worden besteld om de verwarmingsinstallatie vanuit de woonkamer te bedienen.

Verwarmingsregeling via ketelregeling			
E1575		Regeling 1 verwarmingskring en sww voor directe aansluiting op de ketel-regelaar incl. voelers, en kabel voor 1 verwarmingscircuit en sanitair warmwater + reserveboilervoeler + stekkerzet. Opmerking: niet mogelijk met omschakeleenheid (Z141, Z147, Z151)	98,-
E1671		Regeling voor 2 VWK, SWW, BUF, ZON Voor installatie in de pelletketel voor PE Compact/Condens/SmartXS, ZONDER voelers. I/O Box onboard. Plug-in busverbinding en voeding. Bespaart plaats. Max 2 kringen verwarming, sanitair warm water, buffermanagement en zonne-energie	480,-
E1623		Bufferregeling over ketelsturing enkel voor buffermanagement enkel als alleen bufferbeheer nodig is. Aansluiting op ketelregeling zonder I/O-box E1392A	62,-
E1665		Verwarmingsregelaar Smartlink stekkerklare regelaar verwarmingscircuit SET voor installatie in Smartlink, incl. voelers EENVOUDIGE MONTAGE zonder de regelaar te openen, regeling voor 2 verwarmingscircuits, sanitair warm water en buffermanagement - MET kabel en voelerset op lengte gesneden, klaar om in te pluggen - plug and heat	610,-
Verwarmingsregelaar			
E1392A		Pelletronic Touch I/O-box I/O-box voor montage op muur of buffervat. ZONDER voelers Regeling voor max. 2 kringen verwarming, sanitair warm water, buffervatmanagement en zon.	480,-
Voelerpakketten			
E1231-1		Voelerset 1 verw. + warm water 1 verwarmingscircuitvoeler met 5 m kabel, 1 boilervoeler met 5 m kabel, 1 buitenvoeler zonder kabel	58,-
E1233-1		Voelerset 2 verw. + warm water 2 verwarmingscircuitvoelers met 5 m kabel, 1 boilervoeler met 5 m kabel, 1 buitenvoeler zonder kabel	68,-
E1677		Voelerset voor buffer 2 buffervoelers	48,-
E1678		Voelerset voor zon 1 collectorvoeler (PT1000) met 5m kabel en boilervoeler met 5m kabel	48,-
E1679		Extra voeler voor verw. of circulatie 1 aanlegvoeler incl 5m kabel	22,-
Toebehoren			
E1669		PowerLAN Voor het maken van een netwerkverbinding voor de Pelletronic via de stop-contacten. Incl 5m ethernetkabel	140,-
E1331SET		Touch thermostaat 4,7" antraciet incl ruimtevoeler, voor het volledig bedienen van de weersafhankelijke sturing- verbinding via buskabel (4-draads)	540,-
E1625		Touch bediendeel 3,5" wit Thermostaat voor bediening van het verwarmingssysteem met volledige toegang- verbinding via buskabel (4-draads)	300,-
E1396		Kamerthermostaat met LED voor status en temperatuuraanpassingen, dag/nacht wijzigingen, incl. ruimtevoeler- verbinding via buskabel (4-draads)	190,-
E1670P		Ruimte temperatuursensor Voor meten van ruimtetemperatuur voor 1 verwarmingskring, aansluiten met 2 polige kabel (2 x 0.75mm ²) 0	84,-
E1398		24V Voedingsprintplaat voor Touch vereist wanneer de weersafhankelijke sturing gebruikt wordt zonder Pellematic ketel	120,-
27110		Meet- en opbrengstset incl. debietmeter en voelers voor Pelletronic Touch	280,-
E1513		Aanlegthermostaat voor voorlooptemperatuurbegrenzing bij vloerverwarming, incl. kabel en stekker	62,-
210839		Buskabel 25m 2x2x0,8 mm ² afgeschermd, voor de busverbinding	52,-
210840		Buskabel 50m 2x2x0,8 mm ² afgeschermd, voor de busverbinding	110,-

Online functies

Mogelijkheden voor toegang op afstand

Met het Pelletronic Touch-bedieningspaneel op het verwarmingssysteem, de myPelletronic-app en de online weergegevens beschikken gebruikers over extra energiebesparingsopties. En het beste deel:

De Pelletronic Touch-verwarmingsregeling maakt ook toegang via internet mogelijk met smartphone, tablet en pc. Op elk moment, vanaf elke locatie.

Intelligent & automatisch

Door online live weergegevens te gebruiken, regelt de Pelletronic Touch het pelletverwarmingssysteem op de manier die het beste is voor een aangenaam binnenklimaat en een efficiënte werking. Dit zorgt voor comfort en bespaart kostbare verwarmingsenergie.

Geavanceerde technologie & eenvoudige bediening

- Online weergegevens: Regelt de verwarming op basis van de weersvoorspelling
- myPelletronic app: zeer eenvoudige bediening ook onderweg en automatische energiebesparingsmodus
- Software updates inbegrepen
- Gegevensbeveiliging: geen verzameling of analyse van persoonsgegevens

Online toegang voor eindklanten op my.oekofen.info

Via het gratis platform my.oekofen.info is het verwarmingssysteem toegankelijk met een PC of met een mobiele mobiele apparaat via de myPelletronic app.



Online toegang voor klantenservice via support.oekofen.info

Het Support Center is toegankelijk via support.oekofen.info en biedt talrijke voordelen voor de klantendienst en installateurs:

Online verwarmingscontrole

Zorg altijd en overal voor de systemen op het supportsportaal

Alles in een oogopslag

Systemen met afwijkingen van de normale werking worden gemarkeerd

Snelle reactietijd bij de klant

Vermijd gesprekken met de klantendienst of voer ze optimaal voorbereid uit

Installatievoorwaarden: Permanente internetverbinding, touch bedieningspaneel met netwerkverbinding, toegang tot server my.oekofen.info, weather.oekofen.info, messagequeue62.xortex.com, emailadres.

Noot.: Ondanks de veiligheidsmaatregelen bestaat er nog steeds een veiligheidsrisico van illegale toegang. Om dit risico verder te minimaliseren, bevelen wij het gebruik van client-side veiligheidsmaatregelen aan om aanvallen vanaf het internet op te sporen en te voorkomen.

Bespaart tot 1 dag installatietijd



Smartlink

ALLES-IN-1 BUFFERVAT VOOR PELLEMATIC COMPACT 10-18KW EN PELLEMATIC CONDENS 10-18KW

- Compact en compleet verwarmingssysteem
- Compacte afmetingen
- Snelle installatie
- Zonne-stroom (Smart PV) integreerbaar
- IO-box integreerbaar
- Directe montage voor verwarmingskringen
- Optisch perfect afgestemd op de ketel
- Geen kalk in friswaterstation door beperking van de temperatuur
- 360 liter buffertank
- Friswatermodule (debiet: 21 l/min.)
- Bufferontluchting
- 6/4 inch mof voor elektrische weerstand
- Aansluitingen voor max. 2 verwarmingscircuitgroepen (zonder verdeelbalk)
- Warmwatercapaciteit: Bij 40°C tapwater ca. 420 l



Art.Nr.	Omschrijving	
81047	Combi-buffer Smartlink met friswatermodule, bufferontluchting en aansluitingen voor max. 2 verwarmingscircuitgroepen, bufferlaadgroep en elektrische weerstanden	4.010,-

Smartlink toebehoren		Smartlink toebehoren		
81048	 Bufferlaadgroep SmartLink Incl. koppelingen, isolatie, veiligheidsgroep en afdekplaat geschikt voor installatie op de ketel	470,-	306007  Circulatieset Smartlink bestaande uit circulatiepomp incl. terugslagklep en terugloopvoeler	320,-
306023	 Bekleding voor vrije opstelling Wit, poederlak, 1 mm dik	88,-		

Verwarmingsregeling			
E1575	 Regeling 1 verwarmingskring en sww voor directe aansluiting op de ketel-regelaar incl. voelers, en kabel voor 1 verwarmingscircuit en sanitair warmwater + reserveboilervoeler + stekkerzet. Opmerking: Combinatie met omschakeleenheid (Z141, Z147, Z151) niet mogelijk.		98,-
E1665	 Verwarmingsregelaar Smartlink EENVOUDIGE MONTAGE zonder de regelaar te openen, regeling voor 2 verwarmingscircuits, sanitair warm water en buffermanagement - MET kabel en voelerset op lengte gesneden, klaar om in te pluggen - plug and heat		610,-

Integreer met de zon!

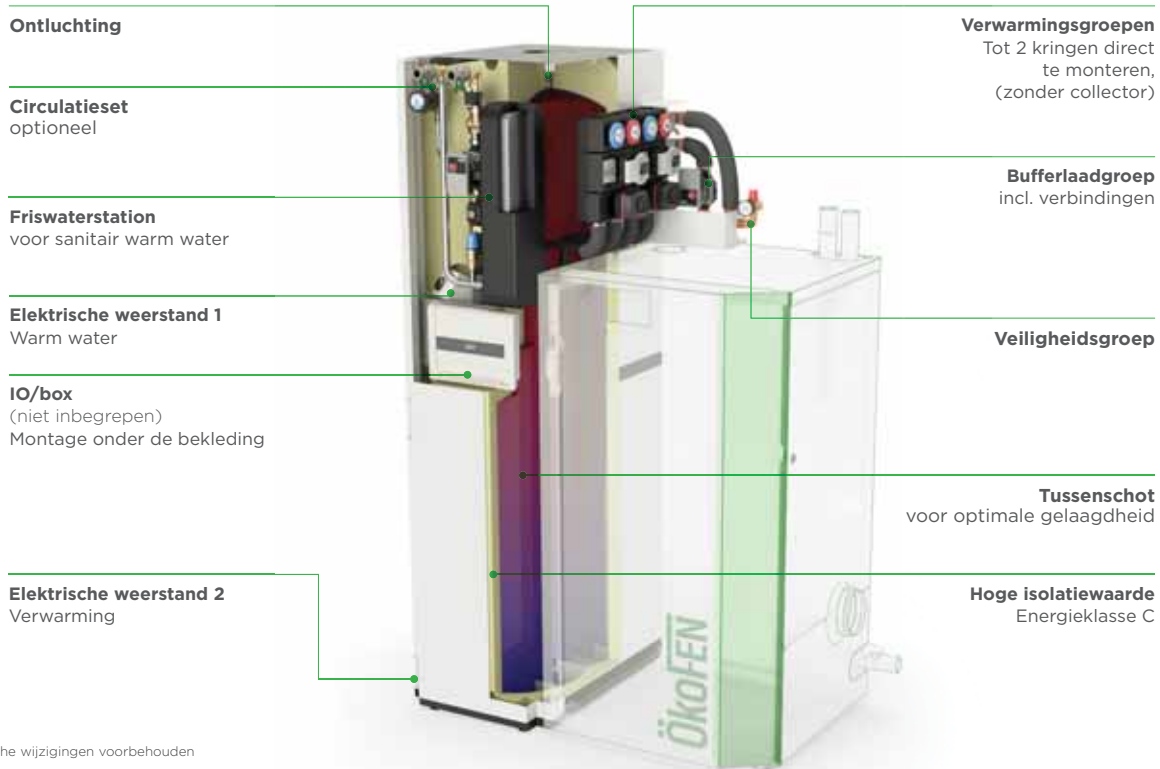

Pellaqua buffervaten

BUFFERVAT MET OF ZONDER AANSLUITINGEN VOOR POMPGROEPEN

Pompgroepen kunnen direct op de modellen FW en WR opgebouwd worden.
De modellen SP zijn niet geschikt voor montage van pompgroepen op de buffer.

BASISUITVOERING

- Buffervat uit hoogwaardig staal
- Stratificatiekanaal in alle modellen
- 8 moffen 1½" F
- Aansluiting in hoek van 90° opgesteld
- 4 aansluitingen voor ½" voelerhulzen
- 5 sensorhouders voor aanlegvoeler
- 1x ontluchting 1 ½" F
- Bodemisolatie
- 100mm vliesisolatie
- 4 stuks geïsoleerde aansluitingen
- Werkingsdruk: 3 bar
- Max. werkingstemperatuur: 95°C



Inclusief isolatie

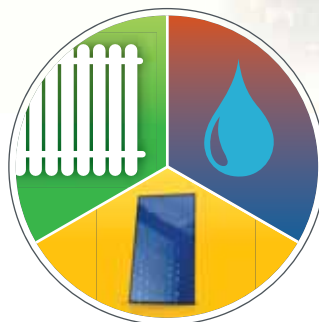

Talrijke
mogelijkheden



Pompgroepen
opbouwbaar
(systeembuffer)

OVERZICHT

	Buffer- vat	Systeembuffer					
	SP 600 800 1000 1500 2000	FW 800 1000	FW1R 600 800	FW2R 1000	WR 600 800 1000	WR1R 600 800	WR2R 1000
Gelaagdheidsbuis	✓	✓	✓	✓	✓	✓	✓
100 mm vliesisolatie	✓	✓	✓	✓	✓	✓	✓
Zonnewarmtewisselaar Gladdebuiswarmtewisselaar	✗	✗	1	2	✗	1	2
Warmwaterbereiding Inox warmtewisselaar	✗	✗	✗	✗	✓	✓	✓
Friswatermodule modulair	✓	✓	✓	✓	✗	✗	✗
Pompgroep(en) modulair	✗	✓	✓	✓	✓	✓	✓

Pellaqua buffervat

BUFFERVAT SP MET GELAAGDHEIDSYSTEEM

Inhoud: basisuitvoering



Pufferspeicher SP



Art.Nr.	Omschrijving	Prijs excl. btw
SP600	Buffervat 600	1.170,-
SP800	Buffervat 800	1.250,-
SP1000	Buffervat 1000	1.370,-
SP1500	Buffervat 1500	2.140,-
SP2000	Buffervat 2000	2.710,-

Pellaqua systeembuffer

SYSTEMEBUFFER FW VOOR FRISWATERSTATION

Inhoud:

- basisuitvoering
- 1 en 2 zonnewarmtewisselaars gladdebuiswarmtewisselaars (ZWW)
- Max. werkingsdruk gladdebuiswarmtewisselaar 10 bar
- Aansluiting voor pompgroep(en)

Art.Nr.	Omschrijving	Prijs excl. btw
FW800	Systeembuffer 800	1.330,-
FW1000	Systeembuffer 1000	1.510,-
FW1R600	Systeembuffer 600l + 1 zonne-wisselaar	1.580,-
FW1R800	Systeembuffer 800l + 1 zonne-wisselaar	1.670,-
FW2R1000	Systeembuffer 1000l + 2 zonne-wisselaars	2.120,-

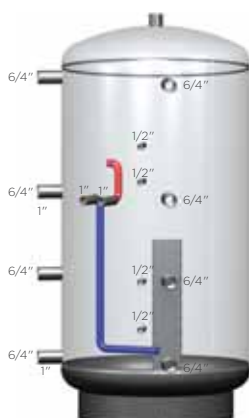

Systeembuffer FW

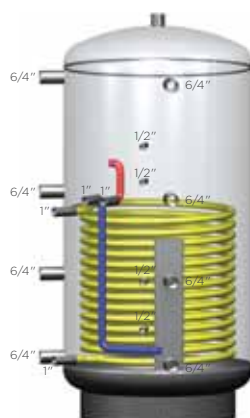

Systeembuffer FW1R

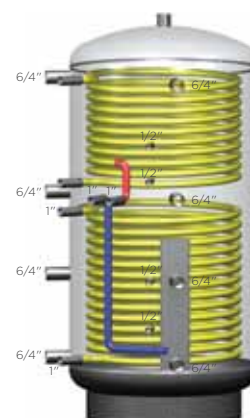

Systeembuffer FW2R

SYSTEEMBUFFERVAT MET WARMWATERBEREIDING (SWW) MET 1, 2 OF ZONDER ZONNEWARMTEWISSELAAR (ZWW)

Inhoud:

- Basisuitvoering
- Inox warmtewisselaar voor warm water
- Max. werkingsdruk inox warmtewisselaar 10 bar
- Zonder, 1 of 2 zonnearmtewisselaars
- Max. werkingsdruk gladdebuiswarmtewisselaar 10 bar
- Aansluiting voor pompgroep(en)

Art.Nr.	Omschrijving	Prijs excl. btw
WR600	Systeembuffer 600 BW	2.470,-
WR800	Systeembuffer 800 BW	2.530,-
WR1000	Systeembuffer 1000 BW	2.880,-
WR1R600	Systeembuffer 600 BW + 1 zonnearmtewisselaar	2.720,-
WR1R800	Systeembuffer 800 BW + 1 zonnearmtewisselaar	2.800,-
WR2R1000	Systeembuffer 1000 BW + 2 zon.wisselaars	3.290,-

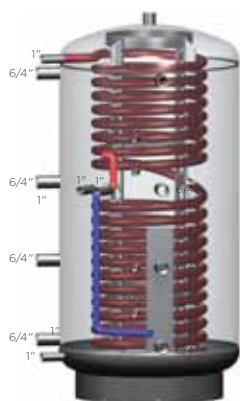

Systeembuffer WR met inox warmwaterwisselaar, zonder zonnearmtewisselaar

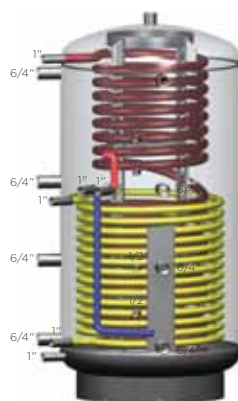

Systeembuffer WR 1 zonnearmtewisselaar + inox warmwaterwisselaar

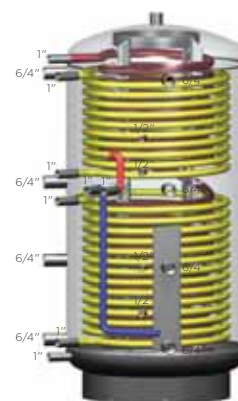

Systeembuffer WR met inox warmwaterwisselaar, en 2 zonnearmtewisselaars

Warm water boiler

Bestaande uit: Buffer uit kwaliteitsstaal S235JR volgens DIN 4753 dubbel geëmailleerd, twee vastgelaste warmtewisselaars uit naadloze stalen buizen voor de beste warmteoverdracht, magnesiumanode biedt extra corrosiebescherming, PU-hardschuim-isolatie, buiten skaimantel, vast afgeschuimd

Art.Nr.	Omschrijving	Prijs excl. btw
BSR1200	Warmwaterboiler, 200l met isolatie met isolatie en 1 warmte wisselaar	1.110,-
BSR2300	Warmwaterboiler 300l met isolatie met gladde buis warmtewisselaar voor zonne-installatie	1.370,-
BSR2500	Warmwaterboiler 500l met isolatie met gladde buis warmtewisselaar voor zonne-installatie	1.990,-



Hydraulische toebehoren

Art.Nr.	Omschrijving	Prijs excl. btw
---------	--------------	-----------------

Pompgroepen asafstand 90mm & toebehoren

	80495	Pompgroep gemengd DN25 Wilo Yonos Para RSTG 15/7,5, 90mm asafstand incl. 3m kabel, Aansluitingen secundaire zijde 1" binnenschroefdraad Mixer met progressieve regeling, KVS-waarde: 2-8 Gebruik: tot 18 kW vloerverwarming of 32 kW radiatoren	630,-
	80493	Pompgroep niet-gemengd DN25 Wilo Yonos Para RSTG 15/7,5, 90mm asafstand incl. 3m kabel, Aansluitingen secundaire zijde 1" binnenschroefdraad Gebruik: sanitair warm water boiler of 32 kW radiatoren	460,-
	80805	Verdeelbalk voor 2 verwarm. circuits voor 2 kringen incl. isolatie, asafstand: 90mm Enkel mogelijk in combinatie met pompgroepen 80495, 80493 of M80493.	150,-
	80806	Verdeelbalk voor 3 verwarm. circuits voor 3 kringen incl. isolatie, asafstand: 90mm Enkel mogelijk in combinatie met pompgroepen 80495, 80493 of M80493.	190,-
	80912	Veiligheidsgroep voor directe aansluit. compacte montage tussen de pompgroepen en zuigleiding, incl. buis en isolatie	90,-
	80874	Aansluitset pompgroepen PES10-32 22mm stalen buis, asafstand: 90mm, verbindingen manometer, veiligheidsklep en isolatie. Aansluitmogelijkheid voor expansievat.	200,-

Pompgroep asafstand 125mm

	80811	Pompgroep gemengd DN32 m Isol aansluitklaar, aansluiting: 6/4", isolatiemantel, afsluitkraan, thermometer	990,-
---	--------------	--	--------------

Bufferlaadgroepen

	M80493	Bufferlaadgroep 10-18kW PWM Wilo Para STG15/8-60/O PWM1, 90 mm hartafstand, incl. 3 m kabel, PWM-kabel, uitlaten aan secundaire zijde 1" binnendraad, voor Pellematic Compact en Condens als bufferlaadpomp. Aanbevolen gebruik: voor ketels van 10-32 kW	480,-
	80470	Bufferlaadpompgroep 10-36kW PWM Wilo Yonos Para RS25/7,0- PWM1, stekkerklaar, aansluiting pompgroepen: 1", incl. isolatie, afsluitkraan & thermometer	410,-
	80471	Bufferlaadpomp 48-56 PWM Wilo Stratos Para 30/1-8 PWM, stekkerklaar, aansluiting pompgroep: 5/4", zonder isolatiemantel, incl. afsluitkraan & thermometer	600,-
	80969	SET bufferlaadgroep tot 82 kW 2 stuks Wilo Stratos Para 30/1-9 PWM1, stekkerklaar, aansluiting pompgroepen: 5/4", incl. afsluitkraan, thermometer en kleine onderdelen	880,-
	80970	SET bufferlaadgroep 96-128 kW 2 stuks Wilo Stratos Para 30/1-9 PWM1, stekkerklaar, aansluiting pompgroepen: 5/4", incl. afsluitkraan, thermometer en kleine onderdelen	1.250,-

HINWEIS: nicht kompatibel mit ÖkoFEN Systemspeicher & Verteilerbalken





OPMERKING:

* Friswatermodule met VOLLEDIG roestvrijstalen warmtewisselaar (niet met koper gesoldeerd) voor „agressief drinkwater“ op aanvraag.

** optioneel voor alle buffervaten met interne gegolfde leiding voor sanitair water.

Hydraulische toebehoren

Friswaterstation ÖkoFEN 25 l/min







	Art.Nr.	Omschrijving	Prijs excl. btw
	80724	Friswaterstation Pellaqua 0	1.390,-
	80724V4A	Friswaterstation Inox Pellaqua 0	2.640,-
	80725	Aansluitset voor Friswaterstation Pellaqua 0	310,-
	80725-1	Circulatieset voor Pellaqua bestaande uit: hoogefficiënte circulatiepomp, verbindingleiding samen met schroefverbinding; ter plaatse aan te sluiten. AANDACHT: enkel mogelijk in combinatie met friswaterstation	440,-

Friswaterstation Nemux 41 l/min

NEW

	M1420041	Friswatermodule Nemux 41 Elektronisch geregeld friswaterstation met 41 l/min tapdebiet met AF-AC / Ketelaanvoer: 10-45 ° C / 65 ° C, regelaar met temperatuurselectie en vele opties, gemonteerd en bedraad klaar voor gebruik, zeer efficiënte en toerengeregelde laadpomp, krachtige RVS platen-warmtewisselaar, RVS leidingwerk, koper gelast, incl. 3 afsluitkogelkranen, aansluitingen verwarmingszijde (primair) 1", aansluitingen drinkwaterzijde (secundair) 1", bevestigingsset voor wandmontage, H x B x D: 425 mm x 350 mm x 190 mm	2.300,-
	M1420081	Aansluitset voor Nemux41 DN 20 , voor directe montage van friswaterstation Nemux 41 op het buffervat, voor 6/4" aansluitingen, geïsoleerd	190,-
	M1420022	Circulatieset voor Nemux 41 Gebruiksklare, voorgemonteerde circulatie-eenheid voor circulatie van drinkwater voor aansluiting op het friswaterstation, aansluiting voor circulatieleiding Rp3/4", aansluiting voor koudwaterleiding G1", zeer efficiënte circulatiepomp inclusief aansluitkabel, 2 afsluitkranen ventielen, zwaartekrachtrem in de kogelkraan voor de pomp, voelerhuls, temperatuursensor met aansluitkabel, lengte 362 mm	680,-
	M1420070	Thermische voormengklep voor Nemux DN 25 , ter begrenzing van de aanvoertemperatuur aan de verwarmingszijde voor verhoogde bescherming tegen verkalking, aanbevolen voor kalkhoudend water en voor buffertemperaturen boven 65°C. Inclusief 3 draadfittingen R1 en terugslagklep. Door het verhoogde drukverlies reduceert het voormengventiel het nominale tapdebiet van het friswaterstation Nemux 41 tot 35 l/min. Niet te combineren met bufferaansluitset.	210,-



Toebehoren warm water

	80118-2	Mengventiel set * 0	270,-
	80120-1	Mengventiel circulatie set * zonder mixer en zonder circulatiepomp	94,-
	80123-1	Mengventiel set inclusief circulatieset * met circulatieleiding aansluiting, zonder pomp	330,-
	80124	Circulatiepomp vermogen 3-9W, instelbaar. Voor artikel 80120-1 en 80123-1	220,-
	80723	Warmwater circulatieset Smart XS Efficiënte circulatiepomp, leiding met schroefverbindingen; AANDACHT: enkel mogelijk in combinatie met friswaterstation nr. 80722	380,-
	80486	Zonnestation Pomp Type zon 15/7, moet via PWM2-sigitaal toerentalgeregeld worden, regelventiel met KFE kraan, afstelbare anti-sifonklep, incl. thermometer, afsluitbekleding met debietweergave 2-16 l/min., incl. isolatie, 3/4" IG, aansluiting voor expansievat met vlakke dichtingen	730,-

Zonne toebehoren

	Art.Nr.	Omschrijving	Prijs excl. btw
	80804	Zonnewarmtewisselaar voor Smart XS voor zonne-installaties tot 6 m ²	550,-
	80966	Aansluitset Zon Smart XS bestaand uit voorgebogen buizen voor Depart en Retour, incl. thermometer, afsluitkraan en bevestigingsmateriaal, geschikt voor zonnestation (Art. Nr.80486)	230,-
	WVF	3-wegventiel met veerterugstelling 1" Omschakelklep voor zonnewarmtewisselaar	160,-

Expansievaten en toebehoren

	80911	Expansievat 24l met muurbeugel met aansluitset, kapventiel en muurbeugel	140,-
	80909	Expansievat 50l Expansievat 50 liter, incl. voet	140,-
	80910	Expansievat 100l Expansievat 100 liter, incl. voet	290,-
	80365	Expansievat 150l Expansievat 150l voor verwarming, incl. voeten	400,-
	80871	Expansievat 24l met voet 0	160,-
	80366	Aansluitset / Onderhoudsset (kappventiel) Verbinding van het expansievat	32,-
	80121	Inox verbindingbuis voor Pellaqua Inox buis met 2 x 6/4" buitendraad	220,-
	80288	Pompenadapter van 130mm 1" tot 180mm 6/4"	56,-
	80913	Aansluitset voor expansievat aansluitset met flexibel, kapventiel, enkel voor PE Smart XS	88,-
	80808	Montageplaat voor Touch regelaar 0	72,-
	81015	Montageplaat voor 2de Touch regelaar	66,-
	VH2004	Voelerhulzen voor Pellaqua bestaande uit 4 voelerhulzen met 1/2" buitendraad, lengte afgestemd op Pellaqua, voor de buffervoeler van de verwarmingsregelaar	55,-
	66391.2	Evenwichtsfles	220,-
	VGK	Ontluchter/overdruk/mano	35,-
	MO14H	Microbellenontluchter 1"	140,-
	VV44VH	Vuilvanger 1" voor verticale en horizontale montage	160,-

Smart PV

INTELLIGENTE REGELING VAN EIGEN VERBRUIK

Smart PV optimaliseert het eigen stroom verbruik door de traploze aansturing van een elektrische weerstand. Het houdt rekening met de verschillende bronnen (ook parallel) zoals PV-panelen en Stirling-motor.

PV-OVERSCHOTBEHEER MET ÖKOFEN SMART PV *nur mit Heizkreisregler

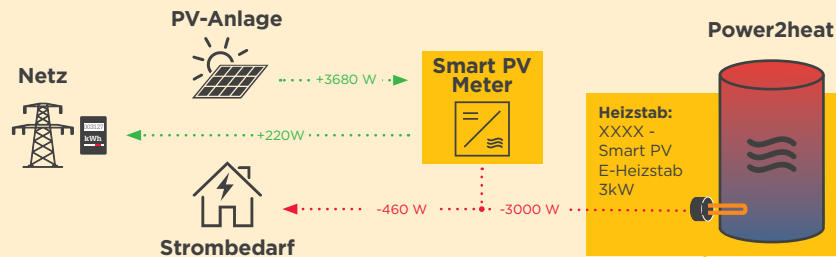

Art.Nr.	Omschrijving	Prijs excl. btw	RKL
 E1576	Smart PV Meter bidirectionele meter voor de registratie van het stroomverbruik, 80A 3-fasig, noodzakelijk voor Smart PV power2heat	610,-	9
 E1668	SmartPV elektrische weerstand 3kW 230V, 1-fase, 6/4", met RVS behuizing, inbouw lengte: 410mm, mogelijk voor alle boilers en buffervaten, inclusief vermogensregelaar en veiligheidsthermostaat.	500,-	9

Heizstab

Art.Nr.	Omschrijving	Prijs excl. btw	RKL
 E1578	Smart PV elektrische weerstand 2kW 230V, 1-fase, 6/4", met inox behuizing, inbouw lengte: 320mm, mogelijk voor alle boilers en buffervaten	94,-	9
 E1661	Smart PV elektrische weerstand 4kW 400V, 3-fase, 6/4", met roestvrijstalen behuizing, Opmerking: Inbouw lengte: 390mm, niet mogelijk met Smartlink aansluiting aan onderzijde	240,-	9
 E1662	Smart PV elektrische weerstand 6kW 400V, 3-fase, 6/4", met roestvrijstalen behuizing, let op: inbouw lengte: 490mm, alleen mogelijk met Smart XS onderste aansluiting en Pellaqua buffervaten	270,-	9

my365 ENERGY

Verbruikers in huis

Pelletketel
met Stirlingmotor
Pellematic Condens_e



PELLETRONIC TOUCH



Power2heat



Power2plug



PV-installatie



Omvormer
met batterlaad-
functie



Batteriespeicher



Elektriciteits-
net



Smart Meter

Stirlingmodule

MODULE VOOR ELEKTRICITEITSPRODUCTIE MET PELLETS
IN COMBINATIE MET EEN CONDENSERENDE PELLETKETEL

Pellematic Condens

Inhoud:

Stirlingmotor, schakelkast, reiniging, aansluiting voor op Pellematic Condens, montage-/onderhoudskraan

Condens_e:
10-16 kW
THERMISCHE
VERMOGEN



Stirlingmotor

Microgen Stirlingmotor Versie 0.6;
Nominale vermogen: 600 W
(OPGELET: Vermogen is afhankelijk van de retourtemperatuur),

Stirlingmotor wordt compleet gemonteerd in PE Condens geleverd.

Schakelkast

incl. alle sensoren en elektronica en de Stirlingsturing vast gemonteerd en klaar voor integratie in het elektriciteitsnet van de woning.

Reiniging

De volautomatische reiniging verzekert het reinigen van de „Stirling-kop“ (warmtewisselaar).

Aansluitingen PE Condens

Verschillende aansluitingen voor de omschakeling naar werking met Stirling.

Montage- en onderhoudskraan

Bij het onderhoud van het systeem kan de Stirling met de kraan uit de ketel worden getakeld. De aansluitingen zijn soepel en moeten niet worden losgekoppeld.

Art.Nr.	Omschrijving	Prijs excl. btw	RKL
C2018VO	Stirling voor Condens montage achteraf Stirling voor opwekking van elektriciteit in combinatie met de Pellematic Condens. Montage bij de klant	11.830,-	9
C2018	Stirling voor Condens gemonteerd Stirling voor opwekking van elektriciteit in combinatie met de Pellematic Condens. Gemonteerd op de ketel.	11.970,-	9

OPMERKING:

Het eReady pakket moet altijd besteld worden met een pelletketel bij Stirling. eReady pakket

Stirling module alleen in combinatie met installatie en inbedrijfstelling door ÖkoFEN klantenservice.
Leveringsverplichting uitsluitend na controle van de bouw- en inbouwsituatie door de ÖkoFEN-verkooppartner

De Stirling module is niet compatibel met de volgende artikelen: E1575, E1623 (regelvarianten op de ketel), Z141, Z147, Z151 (omschakelingseenheid/pelletomschakeling)

OPGELET: Voor vereisten en aanwijzingen voor de installatie van de Pellematic Condens_e, zie hoofdstuk „Algemeen“.











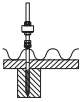

Pellesol Top

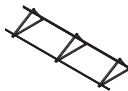
Premium opdak zonnecollector



Pellesol Top verticaal









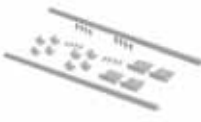

Premium opdak zonnecollectoren

COMFORT SOLARSETS PELLESOL TOP OPDAG VERTIKAAL			Stok- schroeven	Dakhaken	Vrijstaand - 45°	Set compenten		
						Expan- sievat	Antivries- KORRO- SUNIO	Verbindin- gen 18mm
Aantal collectoren Pellesol Top	Bruto m2	Montage						
2 	4,64	Parallel	2.130,- 27532	2.380,- 27530		AG- SOL25	1 x KORRO- SUNIO	1 x 27504
		20 - 70°	2.420,- 27533	2.610,- 27531	2.420,- 27534			
3 	6,96	Parallel	3.230,- 27537	3.430,- 27535		AG- SOL25	2 x KORRO- SUNIO	2 x 27504
		20 - 70°	3.620,- 27538	3.840,- 27536	3.600,- 27539			
4 	9,28	Parallel	4.280,- 27542	4.690,- 27540		AG- SOL40	2 x KORRO- SUNIO	3 x 27504
		20 - 70°	4.860,- 27543	5.200,- 27541	4.710,- 27544			
5 	11,60	Parallel	5.250,- 27547	5.690,- 27545		AG- SOL40	2 x KORRO- SUNIO	4 x 27504
		20 - 70°	5.680,- 27548	6.350,- 27546	5.800,- 27549			
6 	13,92	Parallel	6.370,- 27552	6.770,- 27550		AG- SOL60	3 x KORRO- SUNIO	5 x 27504
		20 - 70°	7.170,- 27553	7.620,- 27551	7.060,- 27554			
7 	16,24	Parallel	7.410,- 27557	7.890,- 27555		AG- SOL60	3 x KORRO- SUNIO	6 x 27504
		20 - 70°	8.380,- 27558	8.950,- 27556	8.120,- 27559			
8 	18,56	Parallel	8.350,- 27562	8.930,- 27560		AG- SOL60	3 x KORRO- SUNIO	7 x 27504
		20 - 70°	9.440,- 27563	10.070,- 27561	9.160,- 27564			

OPMERKING:

Hydraulische scheiding vanaf 8 collectoren noodzakelijk! (2x aansluitset)

Componenten Pellesol Top verticaal Premium opdak zonnecollectoren

	Art.Nr.	Omschrijving	Prijs per stk.	RKL
	27500	Vlakplaatcollector Pellesol Top vert. Aluminiumkader, hoogselectief volplaatabsorber, gelast, 3,2 mm ijzerarm zonneglas, voor opdak- en vrijstaande montage Maten: H x B x T (mm) 1137 x 2037 x 80 Bruto-oppervlakte: 2,32 m2, absorber: 2,13 m2	850,-	7
	27501	Basisbevestiging voor Pellesol Top met One-Turn bevestiging	84,-	7
	27502	Basisbevestiging voor Pellesol Top - 2 collectoren met One-Turn bevestiging	200,-	7
	27503	Verbindingsset voor Pellesol Top 2 stuk	18,-	7
	27505	Platdakhelling SET voor Pellesol Top verticaal	110,-	7
	27506	Veiligheidskruis SET voor Pellesol Top verticaal	46,-	7
	27504	Collector connector 18mm voor Pellesol Top	18,-	7
	27507	Bevestigingsset dakhaken 2 stuks dakhaken met schroeven. Voorgemonteerd	100,-	7
	27508	Bevestigingsset dakhaken helling 20 Gd 2 stuks dakhaken met schroeven voorgemonteerd. incl. schroeven en dakbevestiging.	190,-	7
	27509	Bevestigingsset Stokschroeven 2 stuks stokschroeven met stokschroef adaptor	26,-	7
	27510	Bevestigingsset Stokschroeven helling 20 Gd 2 stuks stokschroeven met stokschroef adaptor. incl dakbevestiging.	120,-	7

OPMERKING: Bestel het juiste aantal dakhaken of stokschroeven! De set is ontworpen voor spantafstanden van 900 - 940 mm. Matrix voor het bestellen van spanten en spantbevestigingen voor afwijkende spantafstanden zie pagina <?>.

Componenten Pellesol Top verticaal Premium opdak zonnecollectoren









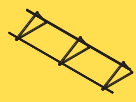

	Art.Nr.	Omschrijving	Prijs per stk.	RKL
	27521	Aansluitset 18mm Pellesol Top 1,5m 2 stuks, incl. 1,5m flexibele buis met isolatie, collectoraansluiting met klemkoppeling 18mm, 2de aansluiting met soepele leiding. OPMERKING: Aansluitsets moeten afzonderlijk besteld worden. (zie volgende artikel).	150,-	7
	27522	Montage geribbelde buis SET DN16-KRV18mm 2 stuks voor de directe aansluiting van de geribbelde buis DN 16 aan de collector	62,-	7
	27523	Montage geribbelde buis SET DN20-KRV18mm 2 stuks voor de directe aansluiting van de geribbelde buis DN 20 aan de collector	66,-	7
	27566	Aansluitset koper 22mm 2 stuks,voor de aansluiting van 22mm koperbuis aan de collector	36,-	7

Matrix voor bestelling van kaders en kaderbevestigingen Pellesol Top verticaal

STANDAARD MEEGELEVERD











Afstand tussen de dakspanten	Aantal collectoren	2 Stk	3 Stk	4 Stk	5 Stk	6 Stk	7 Stk	8 Stk
700 - 740 mm	inbegrepen nodige bevestigingen	4	5	7	9	10	12	14
	Comfort Zonneset: extra nodige bevestigingen	+1 extra gestel	+1 extra gestel	+1 extra gestel	+2 extra gestel	+2 extra gestel	+3 extra gestel	+3 extra gestel
750 - 790 mm	inbegrepen nodige bevestigingen	4	5	7	8	10	11	13
	Comfort Zonneset: extra nodige bevestigingen	+1 extra gestel	+1 extra gestel	+1 extra gestel	+1 extra gestel	+2 extra gestel	+2 extra gestel	+2 extra gestel
800 - 840 mm	inbegrepen nodige bevestigingen	3	5	6	8	9	11	12
	Comfort Zonneset: extra nodige bevestigingen	0	+1 extra gestel	0	+1 extra gestel	+1 extra gestel	+1 extra gestel	+1 extra gestel.
850 - 890 mm	inbegrepen nodige bevestigingen	3	5	6	7	9	10	12
	Comfort Zonneset: extra nodige bevestigingen	0	+1 extra gestel.	0	0	+1 extra gestel	0	+1 extra gestel
900 - 940 mm	inbegrepen nodige bevestigingen	3	4	6	7	8	10	11
	Comfort Zonneset: extra nodige bevestigingen	0	0	0	0	0	0	0
950 - 990 mm	inbegrepen nodige bevestigingen	3	4	5	7	8	9	11
	Comfort Zonneset: extra nodige bevestigingen	0	0	-1	0	0	0	0
1000 - 1040 mm	inbegrepen nodige bevestigingen	3	4	5	6	8	9	10
	Comfort Zonneset: extra nodige bevestigingen	0	0	-1	-1	0	-1	-1
1150 mm = aanbevolen afstand vrijstaande bevestiging.	inbegrepen nodige bevestigingen	3	4	5	6	7	8	9
	Comfort Zonneset: extra nodige bevestigingen	0	0	-1	-1	-1	-2	-2

Pellesol Top Horizontal Premium opdak zonnecollectoren

COMFORT SOLARSETS PELLESOL OPDAK HORIZONTAAL			Stok- schroeven	Dakhaken	Vrijstaand - 45°	Set componenten		
Aantal collectoren Pellesol Top	Bruto m2	Montage				Expan- sievat	Antiv- ries- KOR- RO- SUN10	Verbindin- gen 18mm
2 	4,64	Parallel	2.290,- 27612	2.600,- 27610		AG- SOL25	1 x KOR- RO- SUN10	1 x 27504
		20 - 70°	2.610,- 27613	2.950,- 27611	2.610,- 27614			
3 	6,96	Parallel	3.450,- 27617	3.690,- 27615		AG- SOL25	2 x KOR- RO- SUN10	2 x 27504
		20 - 70°	3.830,- 27618	4.110,- 27616	3.810,- 27619			
4 	9,28	Parallel	4.550,- 27622	4.840,- 27620		AG- SOL40	2 x KOR- RO- SUN10	3 x 27504
		20 - 70°	5.010,- 27623	5.350,- 27621	4.990,- 27624			
5 	11,60	Parallel	5.590,- 27627	5.940,- 27625		AG- SOL40	2 x KOR- RO- SUN10	4 x 27504
		20 - 70°	6.130,- 27628	6.530,- 27626	6.510,- 27629			
6 	13,92	Parallel	6.810,- 27632	7.260,- 27630		AG- SOL60	3 x KOR- RO- SUN10	5 x 27504
		20 - 70°	7.430,- 27633	8.020,- 27631	7.500,- 27634			
7 	16,24	Parallel	7.530,- 27637	8.350,- 27635		AG- SOL60	3 x KOR- RO- SUN10	6 x 27504
		20 - 70°	8.630,- 27638	9.200,- 27636	8.230,- 27639			
8 	18,56	Parallel	8.930,- 27642	9.450,- 27640		AG- SOL60	3 x KOR- RO- SUN10	6 x 27504
		20 - 70°	9.750,- 27643	10.370,- 27641	9.720,- 27644			

OPMERKING: Hydraulische scheiding vanaf 8 collectoren noodzakelijk! (2x aansluitset)

Componenten Pellesol Top Horizontaal-Premium opdak zonnecollectoren











	Art.Nr.	Omschrijving	Prijs per stuk	RKL
	27600	Vlakplaatcollector Pellesol Top horiz. Aluminiumkader, hoogselectief volplaatabsorber, gelast, 3,2 mm ijzerarm zonneglas, voor opdak- en vrijstaande montage Maten: H x B x T (mm) 1137 x 2037 x 80 Bruto-oppervlakte: 2,32 m2, absorber: 2,13 m2	850,-	7
	27601	Basisbevestiging voor Pellesol Top met One-Turn bevestiging	150,-	7
	27503	Verbindingsset voor Pellesol Top 2 stuk	18,-	7
	27602	Set Platdakhelling voor Pellesol Top H.	88,-	7
	27603	Veiligheidskruis SET voor Pellesol H.	54,-	7
	27504	Collector connector 18mm voor Pellesol Top	18,-	7
	27507	Bevestigingsset dakhaken 2 stuks dakhaken met schroeven. Voorgemonteerd	100,-	7
	27604	Bevestigingsset dakhaken helling 20 Gd 2 stuks dakhaken met schroeven voorgemonteerd. incl. schroeven en dakbevestiging.	180,-	7
	27509	Bevestigingsset Stokschroeven 2 stuks stokschroeven met stokschroef adaptor	26,-	7
	27605	Bevestigingsset Stokschroeven helling 20 Gd 2 stuks stokschroeven met stokschroef adaptor. incl dakbevestiging.	100,-	7

OPMERKING voor sets: Voor de bevestiging van 2 - 5 collectoren zijn per collector 1 en per installatie 2 bevestigingssets inbegrepen. Van 6 - 8 collectoren worden per collector 1 en per installatie 3 extra bevestigingssets GELEVERD.

Componenten Pellesol Top Horizontaal

	Art.Nr.	Omschrijving	Prijs per stuk	RKL
	27521	Aansluitset 18mm Pellesol Top 1,5m 2 stuks, incl. 1,5m flexibele buis met isolatie, collectoraansluiting met klemkoppeling 18mm, 2de aansluiting met soepele leiding. OPMERKING: Aansluitsets moeten afzonderlijk besteld worden. (zie volgende artikel).	150,-	7
	27522	Montage geribbelde buis SET DN16-KRV18mm 2 stuks voor de directe aansluiting van de geribbelde buis DN 16 aan de collector	62,-	7
	27523	Montage geribbelde buis SET DN20-KRV18mm 2 stuks voor de directe aansluiting van de geribbelde buis DN 20 aan de collector	66,-	7
	27566	Aansluitset koper 22mm 2 stuks,voor de aansluiting van 22mm koperbuis aan de collector	36,-	7

Zonnecomponenten Pellesol Top

Art.Nr.	Omschrijving	Varianten	Prijs per stuk	RKL																				
	INOX1610 INOX1615 INOX2010 INOX2015	Flexibele inox slang 15m - 20mm splitsbare snelverbindingssysteem voor zonne-installaties; inox-buis (1.4404) met geslotencellige rubber (FCKW-vrij) voor binnen- en buitengebruik. Met voor- en terugloopmarkering incl. voelkabel en zwarte PE beschermingsfolie; Temperatuurbereik 125°C, kortstondig 175°C;		7																				
		10 m, 1 stuk	410,-																					
		15 m, 1 stuk	600,-																					
		10 m, 1 stuk	500,-																					
		15 m, 1 stuk	740,-																					
<table border="1"> <thead> <tr> <th colspan="5">Max. aantal collectoren dat men kan aansluiten met een flexibele inox slang</th> </tr> <tr> <th></th> <th colspan="2">DN16</th> <th colspan="2">DN20</th> </tr> </thead> <tbody> <tr> <td>Lengte</td> <td>10 m</td> <td>15 m</td> <td>10 m</td> <td>15m</td> </tr> <tr> <td>collector opp.</td> <td>11,9 m²</td> <td>9,52 m²</td> <td>16,7 m²</td> <td>14,28 m²</td> </tr> </tbody> </table>					Max. aantal collectoren dat men kan aansluiten met een flexibele inox slang						DN16		DN20		Lengte	10 m	15 m	10 m	15m	collector opp.	11,9 m ²	9,52 m ²	16,7 m ²	14,28 m ²
Max. aantal collectoren dat men kan aansluiten met een flexibele inox slang																								
	DN16		DN20																					
Lengte	10 m	15 m	10 m	15m																				
collector opp.	11,9 m ²	9,52 m ²	16,7 m ²	14,28 m ²																				
	CONEX1634	Verbinding INOX DN16 x 3/4\" Verbindingstechniek voor roestvaststalen gegolfde buis DN16 x 3/4\", buitendraad DN 16 x 3/4\" AG	10,-	7																				
	CONEX2034	DN 20 x 3/4\" AG	16,-	7																				
	CONIN1634	DN 16 x 3/4\" IG	6,-	7																				
	CONIN2034	DN 20 x 3/4\" IG	16,-	7																				
	CON1616	Verbindingen geribbelde buis DN 16 x DN 16	16,-	7																				
	CON2020	DN 20 x DN 20	22,-	7																				
	CON1622	DN 16 x DN 22	18,-	7																				
	CON2022	DN 20 x DN 22	22,-	7																				
	CLAMP16 CLAMP20	Muurbeugels INOX DN16 4 ovale beugels met stokschroeven M8x80 en bout S10 voor inox buis, ca. 4 beugels per 5 m zijn noodzakelijk	DN 16 36,- DN20 30,-	7																				

Overzicht aansluitingen

Pellesol Top opdak horizontaal - verticaal

Pellesol Top Aufdach Horizontal - Vertikal

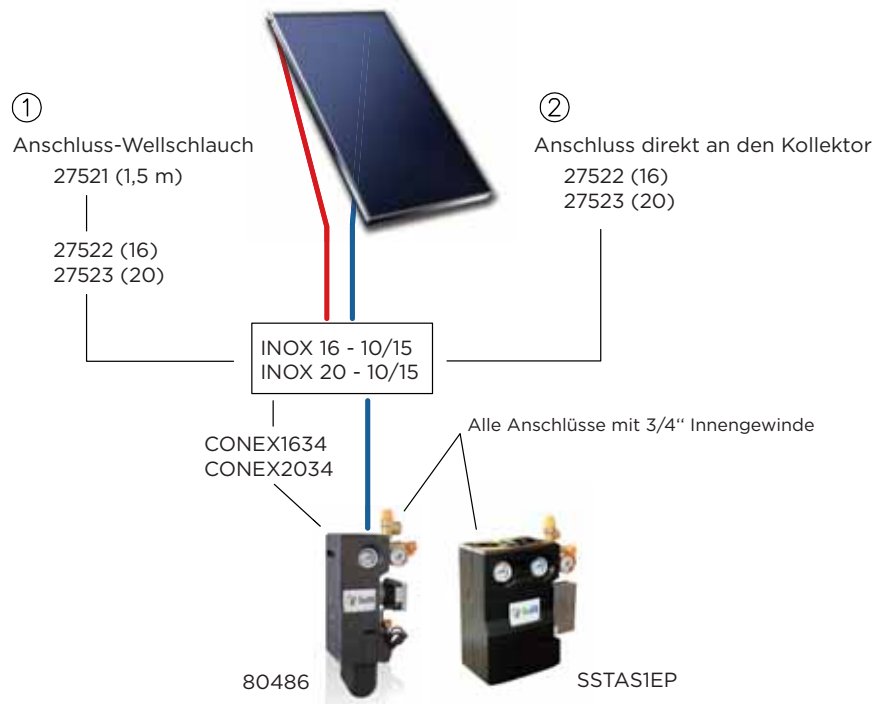

Zonnecomponenten Pellesol Top

	Art.Nr.	Omschrijving	Varianten	Prijs per stuk	RKL
	AGSOL25 AGSOL40	Expansievat 25l voor zon, wandmontage Expansievat 40l voor zon, wandmontage Membraanexpansievat voor zonne-installatie volgens. DIN 4757 met propyleenglycolbestendig wisselmembran met typegoedkeuring, voordruk 2,5 bar; max. betr. overdruk 6 bar; max.betr. temp. 99°C; Bevestiging AGSOLFIX niet inbegrepen	25 l 40 l	84,- 150,-	7
	AGSOLFIX	Bevestiging expansievat Bevestigings- en aansluitset voor zonne-expansievat met 1m flexibele inox buis, servicekoppeling en wandhouder	2K Basis	78,-	7
	AGSOL60 AGSOL80	Expansievat 60l voor zon met voet Expansievat 80l voor zon met voet Membraanexpansievat voor zonne-installatie volgens. DIN 4757 met propyleenglycolbestendig wisselmembran met typegoedkeuring, voordruk 2,5 bar; max. betr. overdruk 6 bar; max.betr. temp. 99°C; Bevestiging AGSOLFIX niet inbegrepen	60 l 80 l	190,- 260,-	7
	27110	Meet- en opbrengstset incl. debietmeter en voelers voor Pelletronic Touch		280,-	7
	80486	Zonnestation Pomp Type zon 15/7, moet via PWM2-sigitaal toerentalgeregeld worden, regelventiel met KFE kraan, afstelbare anti-sifonklep, incl. thermometer, afsluitbekleding met debietweergave 2-16 l/min., incl. isolatie, 3/4" IG, aansluiting voor expansievat met vlakke dichtingen		730,-	4
	SSTAS1EP	Zonnestation voor wandmontage Montageklaar regelstation (geen zonneregelaar) met circulatiepomp Solar 15-65, lengte 130mm, reeds bekabeld, strangregelventiel met KFE kraan, wandbevestiging voor expansievat incl. flexibele buis en MAG koppeling, afstelbare anti-sifonklep, geïntegreerde thermometer in multifunctionele afsluitbekleding met debietweergave 2-16 l/min., isolatie uit EPP met pat. lipdichting, ontluchtingsbuis, 18mm klemringaansluiting en overgangsstuk van klemringschroefverbinding op 3/4" expansievat vlakdichtend, getest op functie en druk, 1 stuk.		740,-	7
	KORRO-SUN10	Antivries Anti-vries en anti-corrosieconcentraat op basis van propyleenglycol voor zonne- en verwarmingsinstallaties, biologisch afbreekbaar, kleurloos, 10 kg vat, 43% KorroSun, bescherming tot -25°C		150,-	7
	27129	Zonnedebietregelaar Voor inbouw in terugloop zon, geschikt voor propyleenglycol, max. werkingstemp. 130°, 1,5 - 6 lt/min (90 - 360 lt/h) of 4 - 16 lt/min (240 - 960 lt/h)	1,5 - 16 lt/min	160,-	7

Speciale garantievoorwaarden voor Pelletketels met condensatietechniek

PELLEMATIC CONDENS, PELLEMATIC SMART XS, PELLEMATIC MIT BWT

LET OP Garantieclaims kunnen alleen worden ingediend als aan de volgende bedrijfsvoorwaarden is voldaan:

Uitvoering van de schoorsteen en de verbindingstuk: De afmetingen en het ontwerp van het rookkanaal zijn zeer belangrijk. Het rookkanaal moet een veilige afvoer van de rookgassen in alle bedrijfstoestanden van de ketel waarborgen. Lage rookgastemperaturen leiden tot condensatie. Daarom moet een vochtbestendige schoorsteen van roestvrij staal of keramiek worden gebruikt. Schoorstenen van kunststof zijn over het algemeen niet toegestaan voor pelletverwarmingssystemen. Een bestaande schoorsteen die niet vochtbestendig is, moet dienovereenkomstig worden gerenoveerd. De verbindingspijp (schoorsteenpijp) moet van roestvrij staal zijn. De aansluitingen moeten dicht zijn om te voorkomen dat condensatie kan ontsnappen. De verbindingspijp en de schoorsteen moeten een diameter van ten minste 130 mm hebben, T-400 roetbrandwerend zijn en ten minste 20 Pascal overdruk dicht. De diameter van het rookkanaal moet worden gekozen op basis van een rookkanaalberekening volgens EN 13 384-1. De hoeveelheid rookgas die de schoorsteen afvoert, beperkt de maximale capaciteit van de pelletketel

Ruimtelucht onafhankelijke werking Bij een ruimteluchtonafhankelijke werking moet de verbrandingslucht via een aparte leiding van buiten worden aangevoerd. LAS operatie is niet toegestaan.

Inbedrijfsname: De inbedrijfstelling moet worden uitgevoerd door de klantenservice van ÖkoFEN of door een door ÖkoFEN erkende installateur.

Condensafvoer: Ook als de installatie in niet-condenserende modus werkt, is een condensafvoer verplicht! De condensleiding moet condensbestendig zijn en de diameter moet ten minste DN50 zijn. De condensleiding moet op een vrije helling worden gelegd. Indien dit niet mogelijk is, moet een geschikte vuilwateropvoerinstallatie met een condensaatbestendige pomp worden gebruikt.

Koudwater aansluiting: De warmtewisselaar wordt mechanisch en met water gereinigd. Daarom is een koudwateraansluiting van ten minste ½" vereist. Zelfs als het systeem in niet-condenserende modus werkt.

Verdere opmerkingen: Planning handleiding en installatie instructies

Pelletketels met Condensatietechnologie kunnen in principe worden gebruikt in de condensatiemodus (condensatie) of in de NIET condensatie. Het maximale rendement kan alleen worden bereikt als de retourtemperatuur lager is dan 35°C.

Pellematic Condens_e

VEREISTEN EN NOTITIES VOOR DE INSTALLATIES

Condens_e

- **Voor de inbouw van de Condens-e is een minimum plafondhoogte nodig van 218cm.**
Deze hoogte is nodig om de Stirlingmotor in en uit te bouwen voor onderhoudswerkzaamheden. De minimum hoogte is ook nodig in de onmiddellijke omgeving van de ketel aangezien de motor voor het onderhoud weg gezwenkt moet kunnen worden.
- In combinatie met de Condens-e is een buffervat nodig van minstens 800 liter.
Wordt er gekozen voor een net-onafhankelijk systeem dan moet het buffer minstens 1000liter groot zijn.

Algemeen

- Over het algemeen is de Pellematic Condens_e geschikt voor gebruik met een verwarmingsbelasting van 10 tot 16 kW. Dit capaciteitsbereik is zinvol in het gebruik, omdat ook hier in de overgangperiode of bij een lagere warmtevraag redelijke looptijden van de installatie kunnen worden gerealiseerd. Het elektrisch nominaal vermogen van de Stirlingmotor is 600 W. Het piekvermogen van dit elektriciteitsopwekkende pelletverwarmingssysteem is 16 kW thermisch en 0,8 kW elektrisch.
- De Pellematic Condens_e heeft een automatisch, mechanisch reinigungsapparaat voor de Stirling verwarmingskop. Meer informatie over reiniging vindt u in de aanvullende instructies voor de Condens_e.
- Bij het maken van het hydraulische concept voor het totale verwarmingssysteem moet ÖkoFEN worden betrokken om ervoor te zorgen dat de Condens_e hydraulisch optimaal wordt geïntegreerd. Hoe lager de retourtemperatuur van het systeem, hoe hoger het rendement van de Stirlingmotor. **Bedrijf bij retourtemperaturen boven 45 °C is niet mogelijk.** In dit verband wordt een lagetemperatuurverwarmingssysteem (vloerverwarming of wandverwarming) aanbevolen. Voor dit doel is het noodzakelijk om de ingevulde checklist voor elektriciteitsopwekkende pelletverwarming voor elk gepland systeem naar het ÖkoFEN-hoofdkwartier te sturen voordat het systeem wordt geïmplementeerd. Het geplande systeem wordt op basis van deze checklist geëvalueerd en goedgekeurd voor implementatie door ÖkoFEN met het verstrekken van planningsinformatie.
- Een koude retourstroom voor het gehele systeem is belangrijk voor het rendement van de Stirlingmotor, aangezien deze verwarmingsretour nodig is voor de koeling. Deze koeling moet gedurende de gehele looptijd van de Condens_e worden gehandhaafd. Bij grote zonneboilers (collectoroppervlak groter dan 10 m²) is het raadzaam om in het totale systeem een buffertank groter dan 600 liter aan te brengen.
- Een online verbinding (netwerkkabel in de stookruimte en een vaste internetverbinding) is een basisvereiste voor de implementatie van een systeem, aangezien het systeem op afstand wordt bewaakt en de geregistreerde gegevens nodig zijn voor verdere ervaring. Daarnaast kan bij een storing ook online onderhoud op afstand of diagnose op afstand worden uitgevoerd. Bevindingen en veldrapporten uit deze records kunnen door ÖkoFEN onder andere op de projectwebsite www.okofen-e.com voor het publiek toegankelijk worden gemaakt.
- De Condens_e is een elektriciteitsopwekkende pelletverwarming, d.w.z. warmte en elektriciteit worden tegelijkertijd opgewekt. Als de Stirlingmotor problemen of storingen blijft houden, moet de Stirlingmotor uit de ketel worden gehaald en moet het systeem worden omgezet naar de verwarmingsmodus. Het zuivere verwarmingsbedrijf van de ketel is pas mogelijk na deze ombouwmaatregel. Deze ombouw kan alleen worden uitgevoerd door geschoolde specialisten.
- In vergelijking met een standaardketel zijn bij een elektriciteitsproductiesysteem langere doorlooptijden te verwachten voordat een systeem kan worden gerealiseerd. Reden hiervoor is dat onder meer aanvragen voor verlening van een netmeetpunt of teruglevering etc. moeten worden ingediend bij energieleveranciers. Ook voor deze formaliteiten dient voldoende projectdoorlooptijd te worden voorzien. Richtwaarde vanaf ontvangst van de bestelling voor het systeem bij ÖkoFEN tot inbedrijfstelling is minimaal 6 weken.
- Alle elektrische installatiewerkzaamheden moeten worden uitgevoerd door een erkend elektriciteitsbedrijf. Alle aanvragen met betrekking tot de teruglevering of het parallelbedrijf van de Stirlingmotor met het openbare elektriciteitsnet moeten door dit elektriciteitsbedrijf worden ingediend.
- In overleg met ÖkoFEN moet een opstartdatum voor acceptatie door het energiebedrijf of eerste inbedrijfstelling van de ketel worden overeengekomen.
- Bij de Condens_e moet een onderhoudscontract worden uitgevoerd en ondertekend door de eindklant voordat het systeem in gebruik wordt genomen. Een onderhoudsinterval ten laatste om de 2.000 bedrijfsuren is hier verplicht.
- Alle stroom-producerende installaties van ÖkoFEN zijn verplicht een onderhoudscontract te ondertekenen bij de indienststelling. Het onderhoud moet alle 2000 bedrijfsuren plaats vinden en in sommige gevallen om de 1000 uren.

Bestelling en na-bestelling

- Bij de bestelling is eerst en vooral de gewone bestelling nodig van ketel, opslag en alle toebehoren.
- Bijkomend moet het “e-ready” pakket besteld worden om – onmiddellijk of achteraf – de Stirlingmotor te kunnen monteren. Enkel zo wordt gegarandeerd dat de Stirlingmotor daadwerkelijk gemonteerd kan worden en dat de hydraulische aansluitingen voorzien zijn.
- Het “e-ready” pakket kan momenteel enkel aangeboden worden bij ketels met een vermogen van maximaal 14kW. Voor hogere vermogens is er geen pakket voorhanden.
- Voor oudere ketels (Condens of Smart) die voorzien wensen te worden van een Stirlingmodule wordt door ÖkoFEN nagegaan of een inbouw van een Stirling mogelijk is. Indien de inbouw mogelijk is, wordt bepaald welke onderdelen extra nodig zijn en wordt een individuele offerte gemaakt.

Bijkomende voorwaarden

- Minimum buffervat van 1000 liter is noodzakelijk
- Momenteel zijn alle componenten getest en goedgekeurd van Fronius en dit zowel wat de omvormer als de batterijen betreft. Wenst de klant met componenten te werken van andere fabrikanten, dan is dit voor te leggen aan ÖkoFEN.
- Om off-grid te kunnen werken biedt ÖkoFEN een batterijpack aan van 12kWh (Fronius) die moet aangevuld worden met zonnepanelen (circa 5kWp). Bovendien is de Fronius Smartmeter noodzakelijk.
Off-grid betekent in dit geval dat het elektriciteitsnet als back-up gebruikt wordt. Een netaansluiting is (voorlopig) noodzakelijk.
- Bij off-grid toepassingen zijn met volgende maximale waarden rekening te houden (Fronius Symo Hybrid 5.0-3-S)
 - Maximum nominaal vermogen : 5100W
 - Maximaal vermogen per fase : 2080W
 - Maximale stroom : 25A
 - Omschakeltijd : <60s
- Met de batterij kan in normale omstandigheden minimum één dag zonder PV of μ WKK opbrengst gewerkt worden. Wil men de μ WKK zonder dat er warmtebehoefte is toch gebruiken, dan moet er ergens warmte “afgeblazen” worden. Is de batterij voor 100% geladen, dan kan de μ WKK niet meer functioneren. Omdat de warmte en elektriciteitsproductie gekoppeld zijn, kan dit op zonnige winterdagen tot situaties leiden dat de batterij geladen is en daardoor de verwarming stopt.
Om dergelijke situaties te vermijden is een Smart PV-module (zie prijslijst) en een elektrische weerstand (van minimum 2kW) in het buffer noodzakelijk. Door deze combinatie wordt stroom omgezet in warmte.

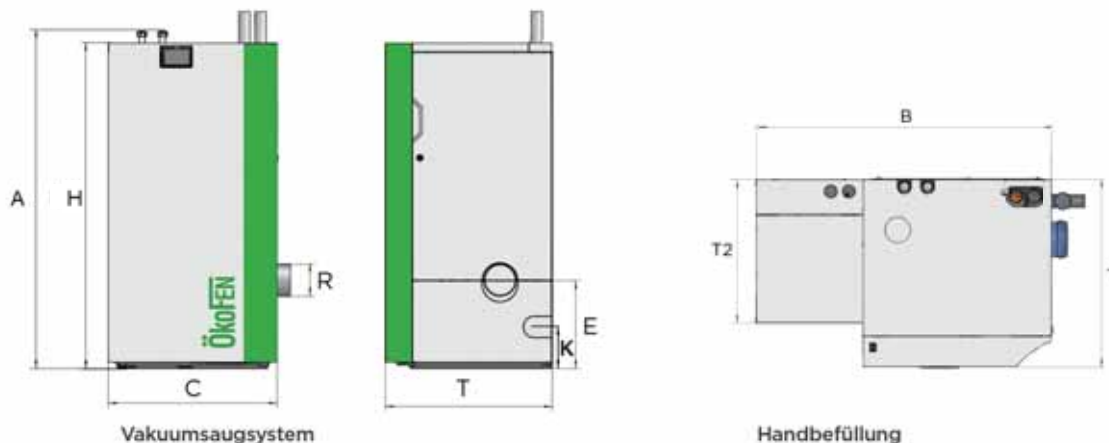

Technische gegevens PELLEMATIC CONDENS 10-18 kW

Omschrijving			Condens 10	Condens 12	Condens 14	Condens 16	Condens 18
Nominaal vermogen		kW	10	12	14	16	18
Deellast		kW	3	4		5	
Label condens			A++				
EEL waarde - condens			130	131			
Ketelrendement*		%	107.6				
Keteltemperatuur		°C	28 - 85				
Watercapaciteit		l	72				
Voorloop- /Terugloopaansluiting		„	1" IG				
Max. werkdruk Ketel		Bar	3				
Benodigde onderdruk nominaal vermogen/ deellast		mBar	0				
Beschikbare onderdruk van de ventilator		mBar	0.05				
Rookgastemperatuur nominaal vermogen condens		°C	40-80				
Rookgastemperatuur deellast condens		°C	40-80				
Rookgasdebiet nominaal verm. condens		kg/h	18.9	21.9	24.8	27.8	30.7
Rookgasdebiet deellast condens		kg/h	5.7	6.8	8	9.1	10.3
Rookgastemperatuur nominaal vermogen nietcondens		°C	60-90				
Rookgastemperatuur deellast niet-condens		°C	60-90				
Rookgasdebiet nominaal vermogen niet-condens		kg/h	18.8	23.3	27.8	31.8	35.3
Rookgasdebiet deellast niet-condens		kg/h	6.8	7.6	8.3	9.2	10.3
Diameter rookgaspijp (bij de ketel)	R	mm	132mm (innen)				
Rookgaskanaal - Aansluithoogte	E	mm	377				
Condensafvoer - Aansluithoogte	K	mm	175				
Schoorsteendiameter		mm	min. 130mm Volgens schouwberekening				
Schoorsteenuitvoering			Geschikt voor condensatie - vaste brandstoffen - onderdrukwerking (N1), slechts drukdicht bij 0,2 mbar				
Verbindingsleiding			Roestvrij stalen uitvoering, condensaatdicht, vocht- en corrosiebestendig, min. 20 Pascal overdruk dicht				
Breedte - Ketel	C	mm	732				
Breedte-Totaal (incl. mini-silo voor handmatig vullen)	D	mm	1143				
Hoogte - Ketel	H2	mm	1425				
Hoogte - Vuleenheid geopend (handbevulling)		mm	1840				
Diepte - Totaal	T	mm	724				
Inbrengmaat		mm	670				
Voorloop- /Terugloopaansluithoogte	A	mm	1467				
Ketelgewicht verpakt op de pallet met houten fram		kg	338				
Ketel volledig uitgerust, niet verpakt, zonder water		kg	294				
Pelletsinhoud tussenvoorraad		kg	180				
Aansluitwaarde			230VAC / 50Hz / 16A / 1760W				
Warmte-isolatie		W/mK	0.035				
Onderhoud			1 x per jaar of na 7 ton pellets				

Technische wijzigingen voorbehouden

* Waardes met betrekking tot de onderste calorische waarde van de brandstof, bepaald bij continue vollast in ideale werking bij testen volgens EN303-5.

Praktische waarden en seizoensgebonden rendementen kunnen afwijken als gevolg van lokale omstandigheden, brandstofeigenschappen, fabricagetoleranties en individuele bedrijfsmodi. De gegevens hebben geen betrekking op individuele producten, maar dienen alleen ter vergelijking tussen de verschillende keteltypes.

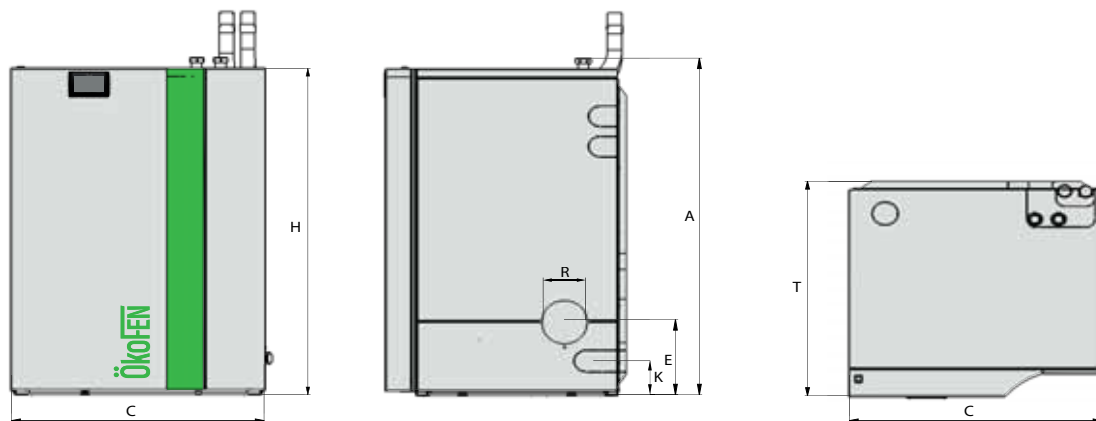

Technische gegevens PELLEMATIC CONDENS 22-32 kW

Omschrijving			Condens 22	Condens 25	Condens 28	Condens 32
Nominaal vermogen		kW	22	25	28	32
Deellast		kW	7	8	10	
Label condens			A++			
EEl waarde - condens			127		128	
Rendement*		%	101,5			
Keteltemperatuur		°C	28 - 90			
Watercapaciteit		l	105			
Voorloop- /Terugloopaansluiting		„	6/4 „ moer			
Max. werkdruk Ketel		Bar	3			
Benodigde onderdruk nominaal vermogen/ deellast		mBar	0			
Beschikbare onderdruk van de ventilator		mBar	0,05			
Rookgastemperatuur nominaal vermogen condens		°C	40-80			
Rookgastemperatuur deellast condens		°C	40-80			
Rookgasdebiet nominaal verm. condens		kg/h	39,9	45,4	51,2	58,7
Rookgasdebiet deellast condens		kg/h	12,7			
Rookgastemperatuur nominaal vermogen nietcondens		°C	60-90			
Rookgastemperatuur deellast niet-condens		°C	60-90			
Rookgasdebiet nominaal vermogen niet-condens		kg/h	41,4	47,6	53,9	62,2
Rookgasdebiet deellast niet-condens		kg/h	13,2			
Diameter rookgaspijp (bij de ketel)	R	mm	132mm (innen)			
Rookgaskanaal - Aansluithoogte	E	mm	320			
Condensafvoer - Aansluithoogte	K	mm	175			
Schoorsteendiameter		mm	min 130 mm Volgens schouwberekening			
Schoorsteenuitvoering			Geschikt voor condensatie - vaste brandstoffen - onderdrukwerking (NI), slechts drukkicht bij 0,2 mbar			
Verbindingsleiding			Roestvrij stalen uitvoering, condensaatdicht, vocht- en corrosiebestendig, min. 20 Pascal overdrukdicht			
Breedte - Ketel	C	mm	965			
Hoogte - Ketel	H2	mm	1425			
Diepte - Totaal	T	mm	920			
Inbrengmaat		mm	780			
Voorloop- /Terugloopaansluithoogte	A	mm	1445			
Ketelgewicht verpakt op de pallet met houten fram		kg	520			
Ketel volledig uitgerust, niet verpakt, zonder water		kg	475			
Aansluitwaarde			230VAC / 50Hz / 16A / 1760W			
Warmte-isolatie		W/mK	0,035			
Onderhoud			1 x per jaar of na 14 ton pellets			

* Waardes met betrekking tot de onderste calorische waarde van de brandstof, bepaald bij continue vollast in ideale werking bij testen volgens EN303-5.

Praktische waarden en seizoensgebonden rendementen kunnen afwijken als gevolg van lokale omstandigheden, brandstofeigenschappen, fabricagetoleranties en individuele bedrijfsmodi. De gegevens hebben geen betrekking op individuele producten, maar dienen alleen ter vergelijking tussen de verschillende keteltypes.

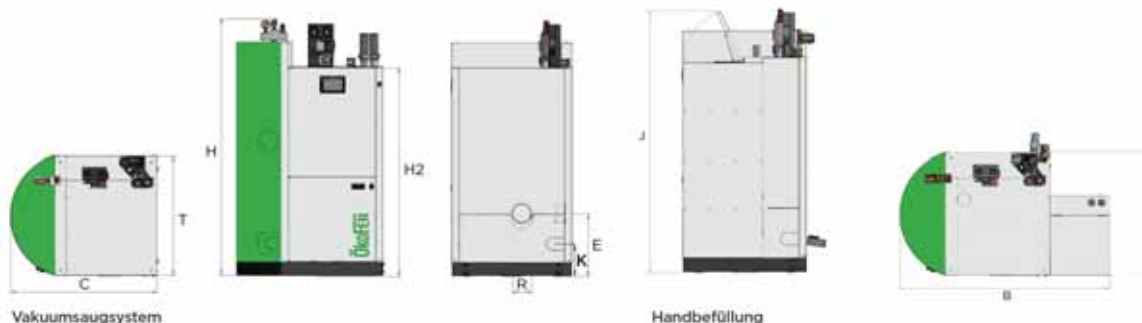

Technische gegevens PELLEMATIC SMART XS 10-18 kW

Omschrijving			Smart XS10	Smart XS12	Smart XS14	Smart XS16	Smart XS18
Nominaal vermogen		kW	10	12	14	16	18
Deellast		kW	3	4		5	
Label condens			A++				
EEL waarde - condens			127				
Rendement*		%	101.2				
Keteltemperatuur		°C	28 - 85				
Watercapaciteit		l	335				
Voorloop- /Terugloopaansluiting		„	1" IG				
Max. werkdruk Ketel		Bar	3				
Benodigde onderdruk nominaal vermogen/deelast		mBar	0				
Beschikbare onderdruk van de ventilator		mBar	0.05				
Rookgastemperatuur nominaal vermogen condens		°C	40-80				
Rookgastemperatuur deelast condens		°C	40-80				
Rookgasdebiet nominaal verm. condens		kg/h	21	23.5	26	28.6	31.1
Rookgasdebiet deelast condens		kg/h	9.1				
Rookgastemperatuur nominaal vermogen nietcondens		°C	60-90				
Rookgastemperatuur deelast niet-condens		°C	60-90				
Rookgasdebiet nominaal vermogen niet-condens		kg/h	21.3	25.5	29.7	33.8	38
Rookgasdebiet deelast niet-condens		kg/h	7				
Diameter rookgaspijp (bij de ketel)	R	mm	132mm (innen)				
Rookgaskanaal - Aansluithoogte	E	mm	445				
Condensafvoer - Aansluithoogte	K	mm	230				
Schoorsteendiameter		mm	min. 130mm Volgens schouwberekening				
Schoorsteenuitvoering			Geschikt voor condensatie - vaste brandstoffen - onderdrukwerking (NI), slechts drukdicht bij 0,2 mbar				
Verbindingsleiding			Roestvrij stalen uitvoering, condensaatdicht, vocht- en corrosiebestendig, min. 20 Pascal overdruk				
Breedte - Ketel	C	mm	1040				
Breedte-Totaal (incl. mini-silo voor handmatig vullen)	D	mm	1455				
Hoogte - Ketel	H2	mm	1480				
Hoogte - Totaal	H	mm	1820				
Hoogte - Vuleenheid geopend (handbevulling)	J	mm	1900				
Diepte - Totaal	T	mm	850				
Inbrengmaat		mm	695				
Voorloop- /Terugloopaansluithoogte	A	mm	1492				
Ketelgewicht verpakt op de pallet met houten fram		kg	443				
Ketel volledig uitgerust, niet verpakt, zonder water		kg	415				
Pelletsinhoud tussenvoorraad		kg	180				
Aansluitwaarde			230VAC / 50Hz / 16A / 1760W				
Warmte-isolatie		W/mK	0.035				
Warm/koud wateraansluiting		„	1" IG				
Max. werkdruk Friswaterstation		l/min	21 l/min bei 60°C Puffertemp. / 45°C WW Temp.				
Max. werkdruk Friswaterstation		Bar	6				
Max. werkdruk Zonnepiraalwarmtewisselaar		Bar	6				
Onderhoud			1 x per jaar of na 7 ton pellets				

Technische wijzigingen voorbehouden

* Waardes met betrekking tot de onderste calorische waarde van de brandstof, bepaald bij continue vollast in ideale werking bij testen volgens EN303-5.

Praktische waarden en seizoensgebonden rendementen kunnen afwijken als gevolg van lokale omstandigheden, brandstofeigenschappen, fabricagetoleranties en individuele bedrijfsmodi. De gegevens hebben geen betrekking op individuele producten, maar dienen alleen ter vergelijking tussen de verschillende keteltypes.

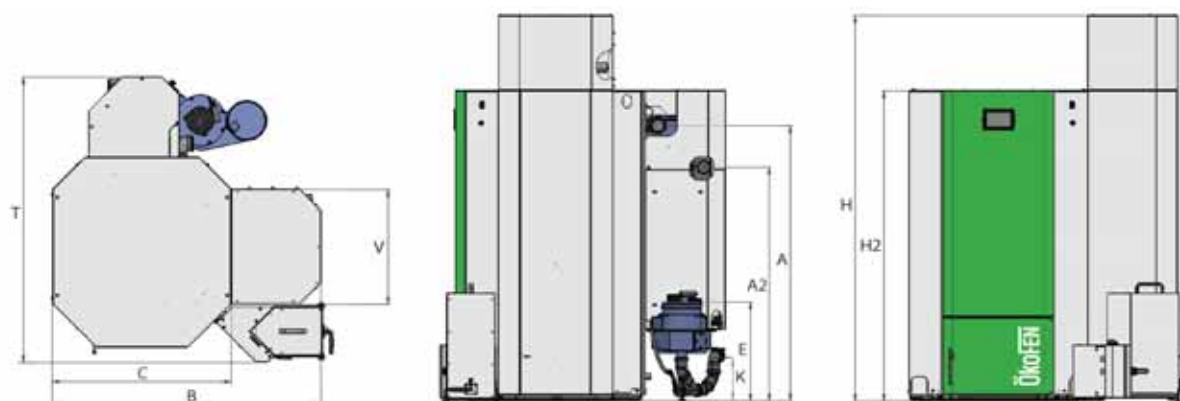

Technische gegevens PELLEMATIC 41-64 kW BWT

Omschrijving			PESK 41	PESK 55	PESK 64
Nominaal vermogen		kW	41	55	64
Deellast		kW	12	17	19
Label condens			A++		
EEl waarde - condens			128	132	135
Rendement*		%	104.1	106.2	107.5
Keteltemperatuur		°C	65 - 90		
Watercapaciteit		l	135 + 24		
Voorloop- /Terugloopaansluiting		..	2		
Max. werkdruk Ketel		Bar	3		
Benodigde onderdruk nominaal vermogen/ deellast		mBar	0		
Beschikbare onderdruk van de ventilator		mBar	0.05		
Rookgastemperatuur nominaal vermogen condens		°C	45-80		
Rookgastemperatuur deellast condens		°C	40-80		
Rookgasdebiet nominaal verm. condens		kg/h	97.5	109.3	116.9
Rookgasdebiet deellast condens		kg/h	31	35.4	37.2
Diameter rookgaspijp (bij de ketel)	R	mm	182.5		
Rookgaskanaal - Aansluithoogte	E	mm	477		
Condensafvoer - Aansluithoogte	K	mm	215		
Schoorsteendiameter		mm	Volgens schouwberekening		
Schoorsteenuitvoering			Geschikt voor condensatie - vaste brandstoffen - onderdrukwerking (N1), slechts drukkicht bij 0,2 mbar		
Verbindingsleiding			Roestvrij stalen uitvoering, condensafdicht, vocht- en corrosiebestendig, min. 20 Pascal overdrukdicht		
Breedte - Ketel	C	mm	862		
Breedte - Totaal	B	mm	1297		
Hoogte - Ketel	H2	mm	1553		
Hoogte - Totaal	H	mm	1853		
Diepte - Totaal	T	mm	1375		
Dimensie tussenvoorraad	V	mm	508		
Inbrengmaat		mm	790		
Voorloop- /Terugloopaansluithoogte	A	mm	1320/1120		
Kantelmaat		mm	1575		
Ketelgewicht verpakt op de pallet met houten fram		kg	780		
Ketel volledig uitgerust, niet verpakt, zonder water		kg	734		
Aansluitwaarde			230VAC / 50Hz / 16A / 1760W		
Warmte-isolatie		W/mK	0.035		

* Waardes met betrekking tot de onderste calorische waarde van de brandstof, bepaald bij continue vollast in ideale werking bij testen volgens EN303-5.

Praktische waarden en seizoensgebonden rendementen kunnen afwijken als gevolg van lokale omstandigheden, brandstofeigenschappen, fabricagetoleranties en individuele bedrijfsmodi. De gegevens hebben geen betrekking op individuele producten, maar dienen alleen ter vergelijking tussen de verschillende keteltypes.

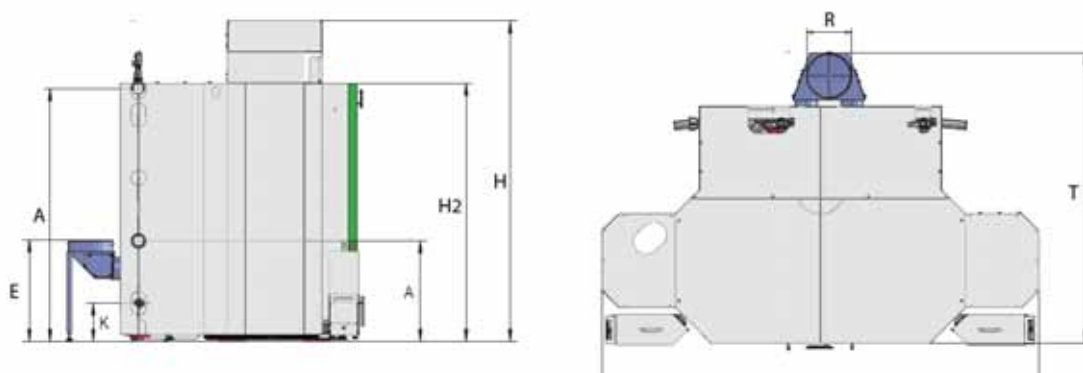

Technische gegevens PELLEMATIC 82-128 kW BWT

Omschrijving			Met condens-warmtewisselaar		
			PESK 82	PESK 110	PESK 128
Nominaal vermogen		kW	82	110	128
Deellast		kW	12	15	19
Label condens			A++		
EEl waarde - condens			128	132	135
Rendement*		%	104.1	106.2	107.5
Keteltemperatuur		°C	65 - 90		
Watercapaciteit		l	270 + 48		
Voorloop- /Terugloopaansluiting		..	2		
Max. werkdruk Ketel		Bar	3		
Benodigde onderdruk nominaal vermogen/ deellast		mBar	Volgens schouwberekening		
Beschikbare onderdruk van de ventilator		mBar	0.05		
Rookgastemperatuur nominaal vermogen condens		°C	45-80		
Rookgastemperatuur deellast condens		°C	40-80		
Rookgasdebiet nominaal verm. condens		kg/h	195	208.5	242.2
Rookgasdebiet deellast condens		kg/h	62	67.3	78
Diameter rookgaspijp (bij de ketel)	R	mm	250		
Rookgaskanaal - Aansluithoogte	E	mm	590		
Condensafvoer - Aansluithoogte	K	mm	225		
Schoorsteendiameter		mm	Volgens schouwberekening		
Schoorsteenuitvoering			Geschikt voor condensatie - vaste brandstoffen - onderdrukwerking (N1), slechts drukkicht bij 0,2 mbar		
Verbindingsleiding			Roestvrij stalen uitvoering, condensaatdicht, vocht- en corrosiebestendig, min. 20 Pascal overdruk dicht		
Breedte - Ketel	C	mm	1685		
Breedte - Totaal	B	mm	2544		
Hoogte - Ketel	H2	mm	1498		
Hoogte - Totaal	H	mm	1860		
Diepte - Totaal	T	mm	1687		
Dimensie tussenvoorraad	V	mm	508		
Inbrengmaat		mm	790		
Voorloop- /Terugloopaansluithoogte	A	mm	1465 / 585		
Kantelmaat		mm	1575		
Ketelgewicht verpakt op de pallet met houten fram		kg	op aanvraag		
Ketel volledig uitgerust, niet verpakt, zonder water		kg	op aanvraag		
Aansluitwaarde			230VAC / 50Hz / 16A / 1760W		
Warmte-isolatie		W/mK	0.035		

* Waardes met betrekking tot de onderste calorische waarde van de brandstof, bepaald bij continue vollast in ideale werking bij testen volgens EN303-5.

Praktische waarden en seizoensgebonden rendementen kunnen afwijken als gevolg van lokale omstandigheden, brandstofeigenschappen, fabricagetoleranties en individuele bedrijfsmodi. De gegevens hebben geen betrekking op individuele producten, maar dienen alleen ter vergelijking tussen de verschillende keteltypes.

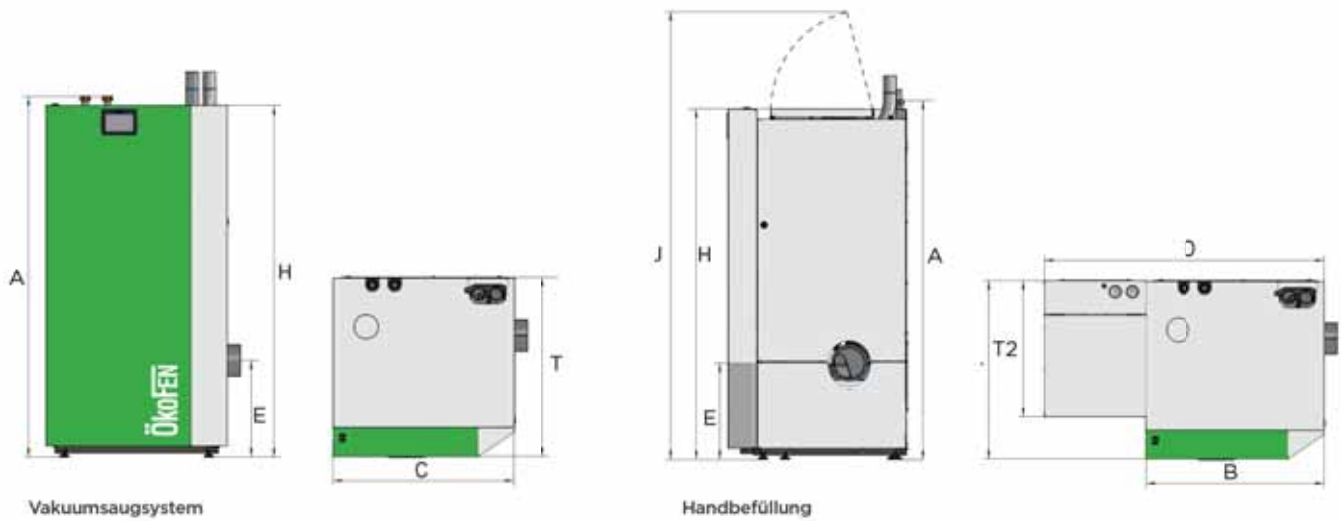

Technische gegevens PELLEMATIC COMPACT 10-18 kW

Omschrijving			Compact 10	Compact 12	Compact 14	Compact 16	Compact 18
Nominaal vermogen		kW	10	12	14	16	18
Deellast		kW	3	4		5	
Label condens			A+				
EEl waarde - condens			123				
Rendement*		%	97,6				
Keteltemperatuur		°C	60-90				
Watercapaciteit		l	69				
Voorloop- /Terugloopaansluiting		„	1" IG				
Max. werkdruk Ketel		Bar	3				
Benodigde onderdruk nominaal vermogen/ deellast		mBar	0,01				
Rookgastemperatuur nominaal vermogen nietcondens		°C	55-140				
Rookgastemperatuur deellast niet-condens		°C	55-140				
Rookgasdebiet nominaal vermogen niet-condens		kg/h	18,8	23,3	27,8	31,8	35,3
Rookgasdebiet deellast niet-condens		kg/h	6,8	7,6	8,3	9,2	10,3
Diameter rookgaspijp (bij de ketel)	R	mm	129 (außen)				
Rookgaskanaal - Aansluithoogte	E	mm	392 (inkl. Stellfüße)				
Schoorsteendiameter		mm	Volgens schouwberekening				
Schoorsteenuitvoering			Volgens schouwberekening				
Breedte - Ketel	C	mm	732				
Breedte-Totaal (incl. mini-silo voor handmatig vullen)	D	mm	1143				
Hoogte - Ketel	H2	mm	1425				
Hoogte - Vuleenheid geopend (handbevulling)	J	mm	1840				
Diepte - Totaal	T	mm	724				
Inbrengmaat		mm	670				
Voorloop- /Terugloopaansluithoogte	A	mm	1467				
Ketelgewicht verpakt op de pallet met houten fram		kg	338				
Ketel volledig uitgerust, niet verpakt, zonder water		kg	294				
Pelletsinhoud tussenvoorraad		kg	180				
Aansluitwaarde			230VAC / 50Hz / 16A / 1760W				
Warmte-isolatie		W/mK	0,035				
Onderhoud			1 x per jaar of na 7 ton pellets				

Technische wijzigingen voorbehouden

* Waardes met betrekking tot de onderste calorische waarde van de brandstof, bepaald bij continue vollast in ideale werking bij testen volgens EN303-5.

Praktische waarden en seizoensgebonden rendementen kunnen afwijken als gevolg van lokale omstandigheden, brandstofeigenschappen, fabricagetoleranties en individuele bedrijfsmodi. De gegevens hebben geen betrekking op individuele producten, maar dienen alleen ter vergelijking tussen de verschillende keteltypes.

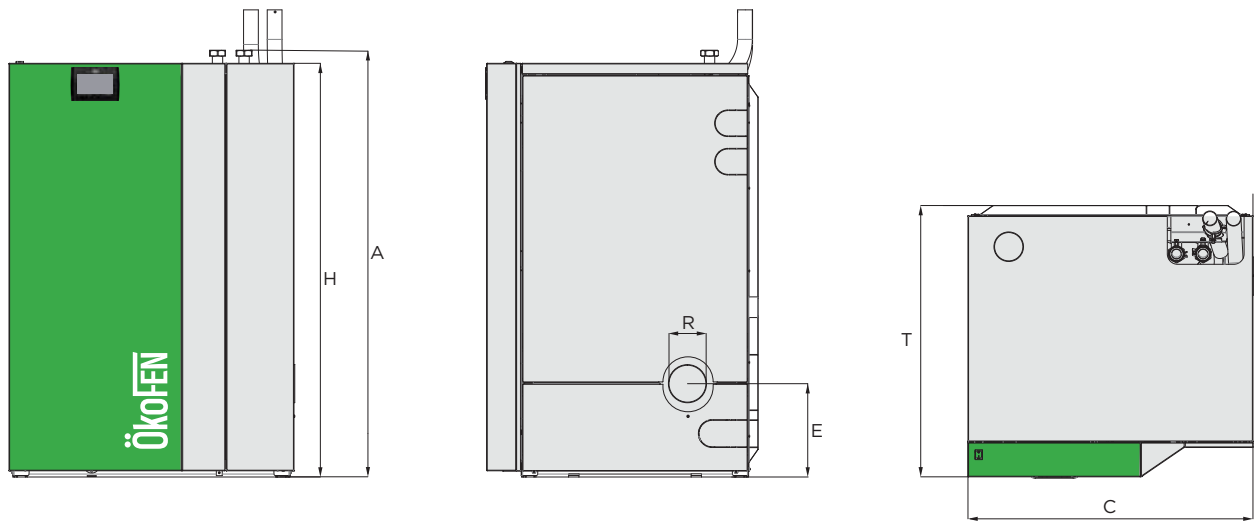

Technische Daten PELLEMATIC COMPACT 22-32 kW

Bezeichnung			Compact 22	Compact 25	Compact 28	Compact 32
Abgegebene Nutzwärme bei Nennwärme-Vermogen P _n		kW	22	25	28	32
Abgegebene Nutzwärme bei 30 % der NennwärmeVermogen P _p		kW	7	8	10	
Energieeffizienzklasse			A+			
Energieeffizienzindex (EEI)			118		119	
BrennstoffwärmeVermogen Nennlast Heizwert		kW	22.7	25.9	29	33.2
Wirkungsgrad bei NennwärmeVermogen		%	97	96.9	96.7	96.5
Kesseltemperatur		°C	60 - 90			
Wasserinhalt		l	0			
VL/RL Anschluss Ø		Zoll	6/4" IG			
Max. Betriebsdruck Kessel		Bar	3			
Zugbedarf Nennlast / Teillast		mBar	0.01			
Abgastemperatur Nennlast Heizwert		°C	110			
Abgastemperatur Teillast Heizwert		°C	80			
Abgasmassenstrom Nennlast Heizwert		kg/h	41.4	47.6	53.9	62.2
Abgasmassenstrom Teillast Heizwert		kg/h	14.4	15.9	17.5	19.5
Abgasleitungsdurchmesser (am Kessel)	R	mm	129 (außen)			
Anschlusshöhe Abgasleitung	E	mm	320			
Kamindurchmesser		mm	130mm gemäß Kaminberechnung			
Kaminausführung			Kamin lt. Kaminberechnungsprogramm			
Breite - Kessel	C	mm	965			
Höhe - Kessel	H	mm	1425			
Tiefe - Gesamt	T	mm	920			
Einbringmaß		mm	780			
VL/RL Anschlusshöhe	A	mm	1445			
Transportgewicht verpackt auf der Palette mit Holzrahmen		kg	auf Anfrage			
Kesselgewicht ohne Wasser voll ausgestattet, nicht verpackt		kg	540			
Elektrischer Anschluss			230VAC / 50Hz / 16A / 1760W			
Wärmedämmung		W/mK	0.035			
Wartungshinweis			1 x jährlich oder nach 10 Tonnen Pelletsverbrauch			

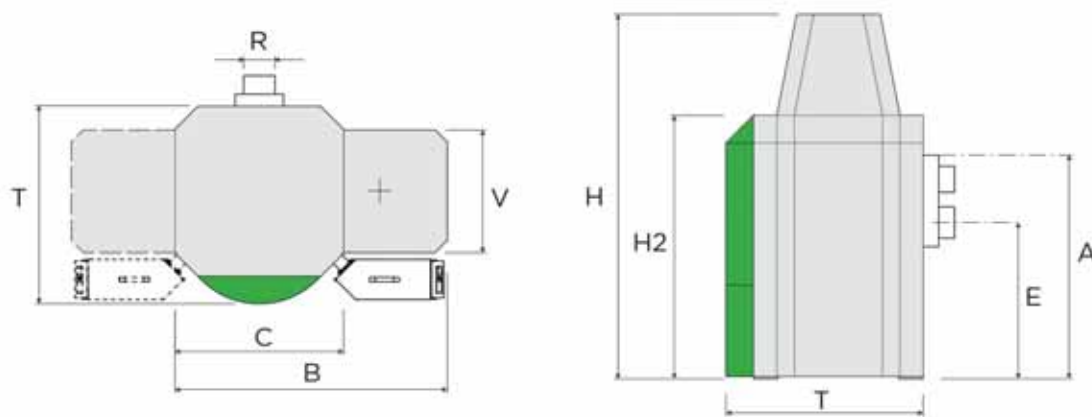

Technische gegevens PELLEMATIC 10-32 kW

Omschrijving			PES10	PES12	PES15	PES20	PES25	PES32	
Nominaal vermogen		kW	10	12	15	20	25	32	
Deellast		kW	3		5	6	8	10	
Label condens			A+						
EEl waarde - condens			114		115	116	117	118	
Rendement*		%	92.4	92.7	93	94	94.6	95.5	
Keteltemperatuur		°C	65-90						
Watercapaciteit		l	64				104		
Voorloop- /Terugloopaansluiting		..	1				5/4		
Max. werkdruk Ketel		Bar	3						
Benodigde onderdruk nominaal vermogen/deelast		mBar	0,08/0,03						
Rookgas temperatuur nominaal vermogen niet-condens		°C	160						
Rookgas temperatuur deellast niet-condens		°C	100						
Rookgasdebiet nominaal vermogen niet-condens		kg/h	20.3	24.2	30.4	39.2	48	60.4	
Rookgasdebiet deellast niet-condens		kg/h	6.4	7.9	10.3	14.6	19	25.2	
Diameter rookgaspijp (bij de ketel)	R	mm	130				150		
Rookgaskanaal - Aansluithoogte	E	mm	645				844		
Schoorsteendiameter		mm	Volgens schouwberekening						
Schoorsteenuitvoering			Volgens schouwberekening						
Breedte - Ketel	C	mm	705				761		
Breedte - Totaal	B	mm	1130				1186		
Hoogte - Ketel	H2	mm	1090				1290		
Hoogte - Totaal	H	mm	1392				1592		
Diepte - Totaal	T	mm	814				870		
Dimensie tussenvoorraad	V	mm	508						
Inbrengmaat		mm	690				750		
Voorloop- /Terugloopaansluithoogte	A	mm	905				1100		
Ketelgewicht verpakt op de pallet met houten fram		kg	385				470		
Ketel volledig uitgerust, niet verpakt, zonder water		kg	350				430		
Aansluitwaarde			230VAC / 50Hz / 16A / 1760W						
Warmte-isolatie		W/mK	0.035						
Onderhoud			1 x per jaar of na 7 ton pellets				1 x per jaar of na 14 ton pellets		

Technische wijzigingen voorbehouden

* Waardes met betrekking tot de onderste calorische waarde van de brandstof, bepaald bij continue vollast in ideale werking bij testen volgens EN303-5.

Praktische waarden en seizoensgebonden rendementen kunnen afwijken als gevolg van lokale omstandigheden, brandstofeigenschappen, fabricagetoleranties en individuele bedrijfsmodi. De gegevens hebben geen betrekking op individuele producten, maar dienen alleen ter vergelijking tussen de verschillende keteltypes.

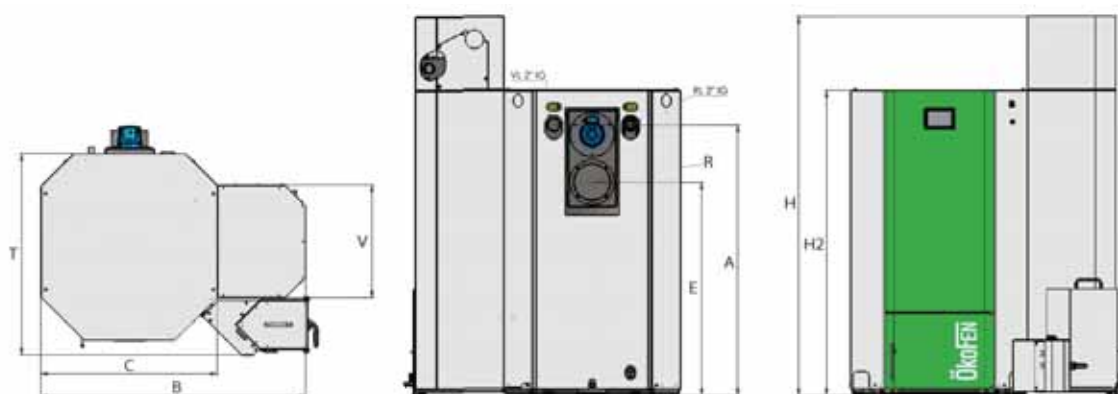

Technische gegevens PELLEMATIC MAXI 36-56 kW

Omschrijving			PES 36	PES 48	PES 56
Nominaal vermogen		kW	36	48	56
Deellast		kW	11	15	17
Label condens			A+		
EEl waarde - condens			113	114	
Rendement*		%	95,5		95,4
Keteltemperatuur		°C	65-90		
Watercapaciteit		l	135		
Voorloop- /Terugloopaansluiting		„	2		
Max. werkdruk Ketel		Bar	3		
Benodigde onderdruk nominaal vermogen/ deellast		mBar	0,08/0,03		
Rookgastemperatuur nominaal vermogen nietcondens		°C	160		
Rookgastemperatuur deellast niet-condens		°C	100		
Rookgasdebiet nominaal vermogen niet-condens		kg/h	73,7	97,5	113,2
Rookgasdebiet deellast niet-condens		kg/h	22,5	31	34,9
Diameter rookgaspijp (bij de ketel)	R	mm	180		
Rookgaskanaal - Aansluithoogte	E	mm	1040		
Schoorsteendiameter		mm	Volgens schouwberekening		
Schoorsteenuitvoering			Volgens schouwberekening		
Breedte - Ketel	C	mm	862		
Breedte - Totaal	B	mm	1297		
Hoogte - Ketel	H2	mm	1553		
Hoogte - Totaal	H	mm	1855		
Diepte - Totaal	T	mm	990		
Dimensie tussenvoorraad	V	mm	508		
Inbengmaat		mm	790		
Voorloop- /Terugloopaansluithoogte	A	mm	1320		
Kantelmaat		mm	-		
Ketelgewicht verpakt op de pallet met houten fram		kg	650		
Ketel volledig uitgerust, niet verpakt, zonder water		kg	605		
Aansluitwaarde			230VAC / 50Hz / 16A / 1760W		
Warmte-isolatie		W/mK	0.035		

* Waardes met betrekking tot de onderste calorische waarde van de brandstof, bepaald bij continue vollast in ideale werking bij testen volgens EN303-5.

Praktische waarden en seizoensgebonden rendementen kunnen afwijken als gevolg van lokale omstandigheden, brandstofeigenschappen, fabricagetoleranties en individuele bedrijfsmodi. De gegevens hebben geen betrekking op individuele producten, maar dienen alleen ter vergelijking tussen de verschillende keteltypes.

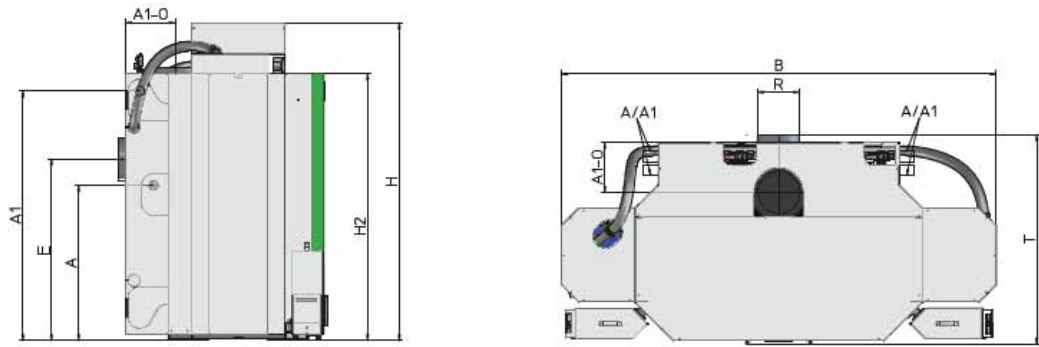

Technische gegevens PELLEMATIC MAXI 72-112 kW

Omschrijving			PES 72	PES 96	PES 112
Nominaal vermogen		kW	72	96	112
Deellast		kW	11	15	17
Label condens			A+		
EEL waarde - condens			118		
Rendement*		%	95.5		95.4
Keteltemperatuur		°C	65 - 90		
Watercapaciteit		l	270		
Voorloop- /Terugloopaansluiting		„	2		
Max. werkdruk Ketel		Bar	3		
Benodigde onderdruk nominaal vermogen/deellast		mBar	0,08/0,03		
Rookgastemperatuur nominaal vermogen nietcondens		°C	160		
Rookgastemperatuur deellast niet-condens		°C	100		
Rookgasdebiet nominaal vermogen niet-condens		kg/h	147.4	195	226.4
Rookgasdebiet deellast niet-condens		kg/h	45	62	69.8
Diameter rookgaspijp (bij de ketel)	R	mm	250		
Rookgaskanaal - Aansluithoogte	E	mm	1060 / 1600		
Schoorsteendiameter		mm	Volgens schouwberekening		
Schoorsteenuitvoering			Volgens schouwberekening		
Breedte - Ketel	C	mm	1685		
Breedte - Totaal	B	mm	2544		
Hoogte - Ketel	H2	mm	1498		
Hoogte - Totaal	H	mm	1860		
Diepte - Totaal	T	mm	1200		
Dimensie tussenvoorraad	V	mm	508		
Inbrengmaat		mm	790		
Voorloop- /Terugloopaansluithoogte	A	mm	1465 / 765		
Kantelmaat		mm	1575		
Ketelgewicht verpakt op de pallet met houten fram		kg	op aanvraag		
Ketel volledig uitgerust, niet verpakt, zonder water		kg	op aanvraag		
Aansluitwaarde			230VAC / 50Hz / 16A / 1760W		
Warmte-isolatie		W/mK	0.035		

Technische wijzigingen voorbehouden

* Waardes met betrekking tot de onderste calorische waarde van de brandstof, bepaald bij continue vollast in ideale werking bij testen volgens EN303-5.

Praktische waarden en seizoensgebonden rendementen kunnen afwijken als gevolg van lokale omstandigheden, brandstofeigenschappen, fabricagetoleranties en individuele bedrijfsmodi. De gegevens hebben geen betrekking op individuele producten, maar dienen alleen ter vergelijking tussen de verschillende keteltypes.

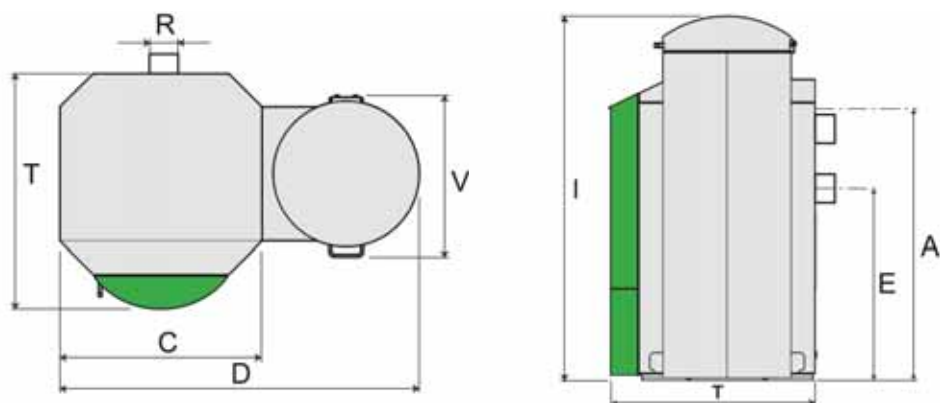

Technische gegevens PELLEMATIC 10-32 kW MET MANUELE VOORRAAD

Omschrijving			PEB 10	PEB 12	PEB 15	PEB 20	PEB 25	PEB 32	
Nominaal vermogen		kW	10	12	15	20	25	32	
Deellast		kW	3		5	6	8	10	
Label condens			A+						
EEI waarde - condens			114		115	116	117	118	
Rendement*		%	92.4	92.7	93	94	94.6	95.5	
Keteltemperatuur		°C	65 - 90						
Watercapaciteit		l	66				104		
Voorloop- /Terugloopaansluiting		„	1				5/4		
Max. werkdruk Ketel		Bar	3						
Benodigde onderdruk nominaal vermogen/deelast		mBar	0,08/0,03						
Rookgastemperatuur nominaal vermogen niet-condens		°C	160						
Rookgastemperatuur deellast niet-condens		°C	100						
Rookgasdebiet nominaal vermogen niet-condens		kg/h	20.3	24.2	30.4	39.2	48	60.4	
Rookgasdebiet deellast niet-condens		kg/h	6.4	7.9	10.3	14.6	19	25.2	
Diameter rookgaspijp (bij de ketel)	R	mm	130				150		
Rookgaskanaal - Aansluithoogte	E	mm	645				844		
Schoorsteendiameter		mm	Volgens schouwberekening						
Schoorsteenuitvoering			Volgens schouwberekening						
Breedte - Ketel	C	mm	705				761		
Breedte-Totaal (incl. mini-silo voor handmatig vullen)	D	mm	1298				1354		
Hoogte - Ketel	H2	mm	1090				1290		
Hoogte - Vuleenheid (handbevulling)	I	mm	1450						
Hoogte - Vuleenheid geopend (handbevulling)	J	mm	1920						
Diepte - Totaal	T	mm	814				870		
Dimensie tussenvoorraad (handbevulling)	V	mm	550						
Inbrengmaat		mm	690				750		
Voorloop- /Terugloopaansluithoogte	A	mm	905				1100		
Ketelgewicht verpakt op de pallet met houten fram		kg	405				490		
Ketel volledig uitgerust, niet verpakt, zonder water		kg	370				450		
Pelletsinhoud tussenvoorraad		kg	130						
Aansluitwaarde			230VAC / 50Hz / 16A / 1760W						
Warmte-isolatie		W/mK	0.035						
Onderhoud			1 x per jaar of na 7 ton pellets				1 x per jaar of na 14 ton pellets		

* Waardes met betrekking tot de onderste calorische waarde van de brandstof, bepaald bij continue vollast in ideale werking bij testen volgens EN303-5.

Praktische waarden en seizoensgebonden rendementen kunnen afwijken als gevolg van lokale omstandigheden, brandstofeigenschappen, fabricagetoleranties en individuele bedrijfsmodi. De gegevens hebben geen betrekking op individuele producten, maar dienen alleen ter vergelijking tussen de verschillende keteltypes.



Technische gegevens PELLEMATIC AIR

Omschrijving			Kessel
Nominaal vermogen		kW	30
Deellast		kW	10
Température de fonctionnement		°C	60 - 90
Luchtdruk		Pa	150
Benodigde onderdruk nominaal vermogen/deelast		mBar	0,08/0,03
Rookgastemperatuur nominaal vermogen nietcondens		°C	130 - 160
Rookgastemperatuur deellast niet-condens		°C	90 - 120
Rookgasdebiet nominaal vermogen niet-condens		kg/h	65.8
Rookgasdebiet deellast niet-condens		kg/h	20.4
Diameter rookgaspijp (bij de ketel)	R	mm	150
Rookgaskanaal - Aansluithoogte	E	mm	150
Schoorsteendiameter		mm	Volgens schouwberekening
Schoorsteenuitvoering			Volgens schouwberekening
Breedte - Ketel	C	mm	729
Breedte - Totaal	B	mm	1196
Hoogte - Ketel	H2	mm	1213
Hoogte - Totaal	H	mm	1595
Hoogte - Vuleenheid geopend (handbevulling)	J	mm	1990
Diepte - Totaal	T	mm	1310
Inbrengmaat		mm	750
Luchtinlaat		mm	600*600
luchtuitlaat		mm	500*300
Luchtvolume		m ³ / h	1700
Ketelgewicht verpakt op de pallet met houten fram		kg	367
Pelletsinhoud tussenvoorraad		kg	160
Aansluitwaarde			230VAC / 50Hz / 16A / 1760W

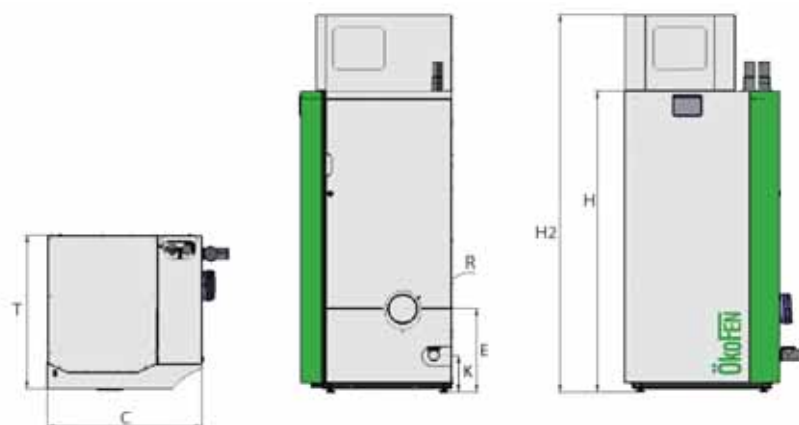

Technische gegevens PELLEMATIC CONDENS_E

Omschrijving			Condens_e 10	Condens_e 12	Condens_e 14	Condens_e 16
Nominaal vermogen		kW	10	12	14	16
Deellast		kW	3	4		5
Label condens			A++			
EEl waarde - condens			144			145
Rendement*		%	101.4		101.3	
Keteltemperatuur		°C	28 -85			
Watercapaciteit		l	79			
Voorloop- /Terugloopaansluiting		„	1" IG			
Max. werkdruk Ketel		Bar	3			
Benodigde onderdruk nominaal vermogen/ deellast		mBar	0			
Beschikbare onderdruk van de ventilator		mBar	0.05			
Rookgastemperatuur nominaal vermogen condens		°C	40-80			
Rookgastemperatuur deellast condens		°C	40-80			
Rookgasdebiet nominaal verm. condens		kg/h	18.9	21.9	24.8	27.8
Rookgasdebiet deellast condens		kg/h	5.7	6.8	8	9.1
Diameter rookgaspijp (bij de ketel)	R	mm	132 (innen)			
Rookgaskanaal - Aansluithoogte	E	mm	377			
Condensafvoer - Aansluithoogte	K	mm	175			
Schoorsteendiameter		mm	Volgens schouwberekening			
Schoorsteenuitvoering			Geschikt voor condensatie - vaste brandstoffen - onderdrukwerking (N1), slechts drukdicht bij 0,2 mbar			
Verbindingsleiding			Roestvrij stalen uitvoering, condensaatdicht, vocht- en corrosiebestendig, min. 20 Pascal overdruk dicht			
Breedte - Ketel	C	mm	732			
Hoogte - Ketel	H2	mm	1425			
Hoogte - Totaal	H	mm	1790			
Diepte - Totaal	T	mm	894			
Inbrengmaat		mm	670			
Kantelmaat		mm	1900			
Voorloop- /Terugloopaansluithoogte	A	mm	op aanvraag			
Ketelgewicht verpakt op de pallet met houten fram		kg	op aanvraag			
Ketel volledig uitgerust, niet verpakt, zonder water		kg	op aanvraag			
Aansluitwaarde			230VAC / 50Hz / 16A / 1760W			
Warmte-isolatie		W/mK	0.035			



Buffervat



Systeembuffer zonder, met 1 of 2 zonneregisters



Systeembuffer met inox-warmte-wisselaar en zonder, met 1 of 2 zonneregisters

Technische gegevens PELLAQUA

Omschrijving		600	800	1000	1500	2000
Algemene informatie						
Inhoud	l	571	732	925	1515	2054
Diameter zonder isolatie	mm	700	790		1000	1100
Diameter met isolatie	mm	900	990		1200	1300
Hoogte zonder isolatie	mm	1644	1686	2041	2152	2377
Hoogte met isolatie	mm	1700	1760	2090	2200	2420
Kantelmaat	mm	1690	1740	2085	2215	2450
Gewicht (volgens uitvoering)	kg	84 - 156	97 - 202	114 - 232	162	225
Materialen						
Buffervat		S 235 JR		S 235 JR		
Tapwater RVS warmtewisselaar		1.4404		1.4404		
Zonnewarmte buiswarmtewisselaar		S 235 JR	S 235 JR		-	
Maximaal toelaatbare werkdruk						
Verwarmingcircuit	bar	3	3			
Tapwater RVS warmtewisselaar	bar	10	10		-	
Zonnewarmte buiswarmtewisselaar	bar	10	10		-	
Oppervlaktes warmtewisselaar						
Tapwater RVS warmtewisselaar	m ²	5	6	7,5	-	
1e zonnewarmte buiswarmtewisselaar	m ²	2,4	2,8	3	-	
2e zonnewarmte buiswarmtewisselaar	m ²	-	2	2,4	-	
Inhoud warmtewisselaar						
Tapwater RVS warmtewisselaar	l	25	30	38	-	
1e zonnewarmte buiswarmtewisselaar	l	18	21	23	-	
2e zonnewarmte buiswarmtewisselaar	l	-	15	18	-	
NL-cijfers volgens DIN 4708-3		op aanvraag		op aanvraag		
Tapwatervolume						
zonder naverwarmen (bij 63° C boiler temperatuur, doorgeladen, 40° C tapwaterdebiet, 15 l/min)	l	480	555	720	-	
Maximale tapwaterdebiet	l/min	30	30	50	-	
Energie-efficiëntieklasse						
Isolatie	mm	100		100		
Afstraalverlies [kWh/24h]	kWh/24h	2,71	2,81	3,46	4,09	4,9
Energie-efficiëntieklasse		C			D	
Warmhoudverlies		113	117	144	170	204

Technische gegevens COMBI-BUFFERVAT SMARTLINK

Omschrijving	Smartlink
Bufferinhoud	360 Liter
Lengte/Breedte/Hoogte	730 x 509 x 1980 mm
Minimale hoogte	2000 mm
Kipmaat	1997 mm
Totaal gewicht	175 kg
Energieklasse	B
Friswatermodule	
zonder naverwarmen (bij 63° C boiler temperatuur, doorgeladen, 40° C tapwaterdebiet, 15 l/min)	420 Liter
Maximale tapwaterdebiet	21 l/min

Maten COMBI-BUFFERVAT SMARTLINK

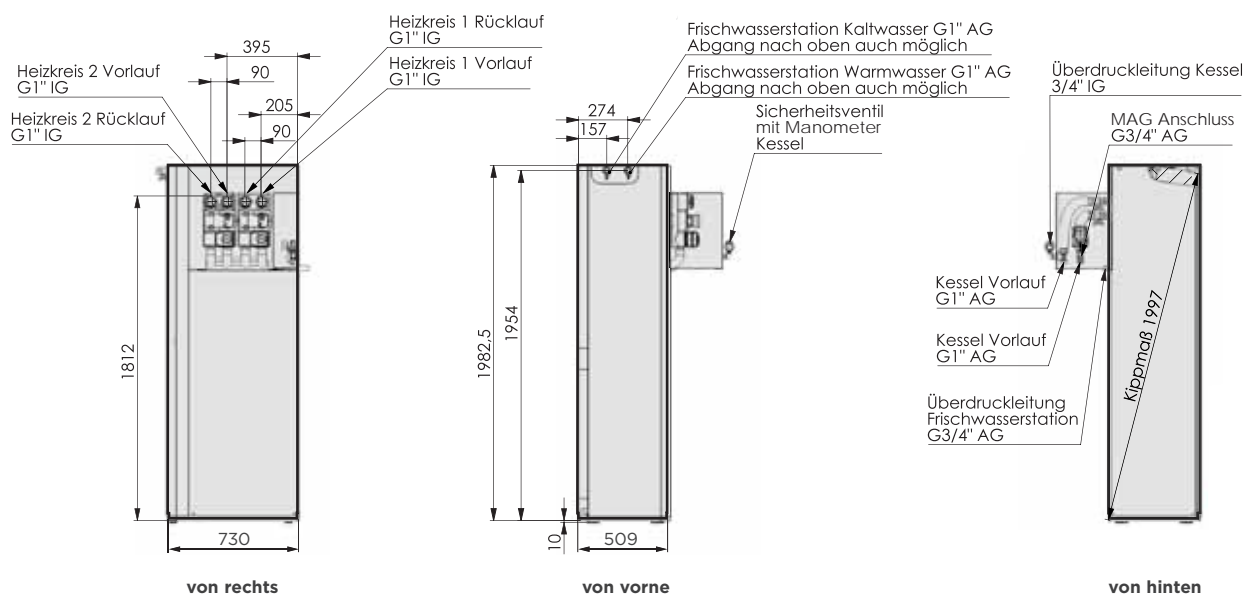

WARMWATERBOILER

Technische gegevens

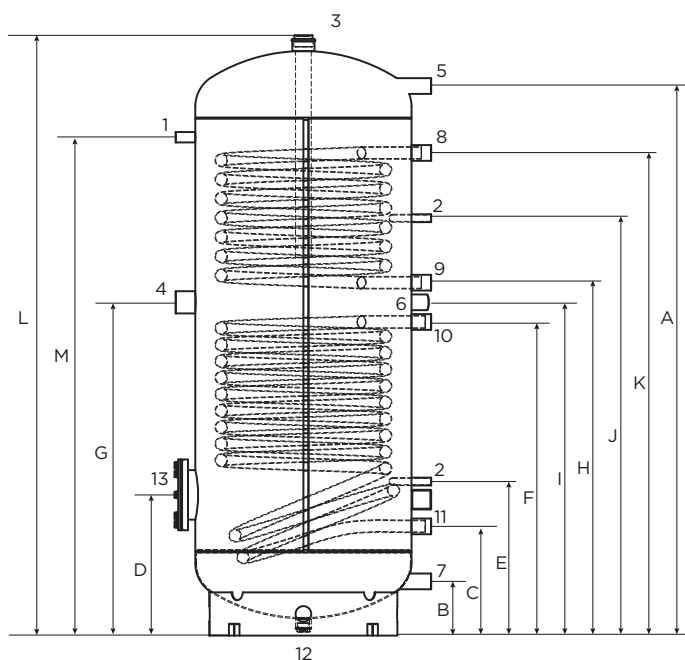

- Legende:
- 1.....Thermometer
 - 2.....Voeler
 - 3.....Magnesiumanode
 - 4.....Elektroverwarming
 - 5.....Warm water
 - 6.....Circulatie
 - 7.....Koud water
 - 8.....Voorloop ketel
 - 9.....Terugloop ketel
 - 10.....Voorloop alternatieve energie
 - 11.....Terugloop alternatieve energie
 - 12.....Stop
 - 13.....Flens

Omschrijving	Eenheid	BSR1200	BSR2300	BSR2500
Diameter met isolatie	mm	600	650	750
Hoogte met isolatie	mm	1.328	1.532	1.777
Kiphoogte	mm	1.460	1.665	1.929
A Warm water	mm	1.177	1.398	1.633
	R"	1"	1"	1"
B Koud water	mm	132	138	143
	R"	1"	1"	1"
C Terugloop Altern.	mm	253	278	303
	R"	1"	1"	1"
D Flens	mm	323	358	376
	mm	ø 180	ø 180	ø 180
E Voeler	mm	378	392	423
	mm	ø 20	ø 20	ø 20
F VL Altern.	mm	703	798	848
	R"	1"	1"	1"
G E-verwarming	mm	756	848	973
	R"	1½"	1½"	1½"
H Terugloop ketel	mm	-	898	1.098
	R"	-	1"	1"
I Circulatie	mm	763	848	973
	R"	1"	1"	1"
J Voeler	mm	931	1.062	1.259
	mm	ø 20	ø 20	ø 20
K Voorloop ketel	mm	-	1.228	1.420
	R"	-	1"	1"
L Anode	mm	1.310	1.512	1.757
	R"	1½"	1½"	1½"
M Thermometer	mm	1.076	1.268	1.490
	R"	1½"	1½"	1½"

Warmtewisselaar	Eenheid	BSR1200	BSR2300	BSR2500
Boven	m ²	-	1,0	1,2
	l	-	7,0	8,0
Onder	m ²	1,0	1,4	1,8
	l	7,0	9,2	11,8



Technische Daten PELLESOL TOP

Pellesol Top	
Bauart	Flachkollektor
Verwendung	Aufdach / Flachdach / Freiaufstellung
Orientierung	horizontal und vertikal
Aufbau	
Rahmen	Aluprofil
Glasabdeckung	3,2 mm Solarglas
Absorber	Alu-Vollflächenabsorber (Doppelmäander) mit hochselektiver Beschichtung; Wärmeleittechnik
Dämmung	35 mm Mineralwolle
Rückwand	Alublech
Technische Daten	
Bruttofläche	2,32 m ²
Aperturfläche	2,13 m ²
Länge/Breite/Höhe	2.037 mm / 1.137 mm / 80 mm
Gewicht (leer)	37 kg
Max. Stillstandstemperatur	209°C
Absorberinhalt	1,7 l
Sammelrohrdurchmesser	18 mm
Wirkungsgrad (bez. auf Aperturfläche)	83,20%

POMPGROEPEN VOOR PELLAQUA EN ALLE PELLEMATIC MODELLEN

Kogelafsluiter incl. thermometer in handgreep en geïntegreerde terugslagklep in de terugloopleiding. (Blauw)

Progressive regelaar VRG438 Kvs 2-8 Quick-Fit
Sevomotor 3-punts 230V 6Nm 120sec.

		DN25	DN32
			
Asafstand	mm	90	125
Aansluiting ketel/buffer	duim	1" AG vlakdichtend	6/4" AG vlakdichtend
Aansluiting verbruiker	duim	1" IG	5/4" IG
Inboumaat met isolatie			
Hoogte	mm	300	400
Breedte	mm	190	254
Diepte	mm	120	179
Maximaal vermogen			
Vloerverwarming	kW	18	25
Radiatoren	kW	32	56

FRISCHWASSERMODUL FWM Pellaqua und Nemux 41

Technische Daten Frischwassermodul FWM Pellaqua:

- Zapfvermogen bei KW-WW/HVL 10-45°C/65°C: 25 l/min
- Abmessungen: Breite 155 mm, Höhe 570 mm, Tiefe 123mm
- Abdeckung: EPP-Isolierschale 2-teilig
- max. Betriebsdruck Brauchwasserseite: 6 bar
- max. Betriebsdruck Heizwasserseite: 3 bar
- max. Puffertemperatur: 90°C
- min. Puffertemperatur: 60°C bei eingestellter WW- Temperatur 50°C
- Wassertemperaturregler einstellbar von 20°C-50°C
- Plattenwärmetauscher: Edelstahl, Cu gelötet, alternativ Voll-Edelstahl
- Pumpendaten: Wilo Yonos Para RS 25/6, Vermogensaufnahme 3-45 W



FWM Pellaqua

Technische Daten Frischwassermodul Nemux 41:

- Zapfvermogen bei KW-WW/HVL 10-45°C/65°C: 41 l/min
- Abmessungen: Höhe 425 mm x Breite 350 mm x Höhe 190 mm.
- Abdeckung: EPP-Isolierschale
- max. Betriebsdruck Brauchwasserseite: 10 bar
- max. Betriebsdruck Heizwasserseite: 3 bar
- max. Puffertemperatur: 95°C
- max. Entnahmetemperatur BW: 65°C
- Plattenwärmetauscher: Edelstahl, Cu gelötet, alternativ Voll-Edelstahl
- Pumpendaten: Ladepumpe Wilo PARA 15/7 iPWM2, Vermogensaufnahme 3-45 W



Nemux 41

FRISCHWASSERMODULE PELLAQUA (80724), PELLEMATIC SMART XS UND SMARTLINK (80726)

Technische Daten

		80724	80726
Zapfleistung bei KW-WW/HVL 10-45°C/65°C	l/min	25	21
Isolierung		EPP-Isolierschale	unter Kesselisolierung
max. Betriebsdruck Brauchwasserseite	bar	6	3
max. Betriebsdruck Heizwasserseite	bar	3	3
max. Puffertemperatur	°C	90°C	90°C
min. Puffertemperatur		60°C bei eingestellter WW-Temperatur 50°C	60°C bei eingestellter WW-Temperatur 50°C
Wassertemperaturregler einstellbar von	°C	20 - 50	20 - 50
Plattenwärmetauscher		Edelstahl, Cu gelötet*	Edelstahl, Cu gelötet*
Pumpe		Wilo Yonos Para RS 25/6, Leistungsaufnahme 3-45 W	Wilo Yonos Para RS 25/6, Leistungsaufnahme 3-45 W

* Frischwassermodule mit Edelstahl geschweißter Edelstahlplattenwärmetauscher optional erhältlich

T-STUK ROOKGASKANAAL VOOR PELLEMATIC PE(S) 10 - 32 KW

Om de afstand tussen de ketel en de muur te verminderen

Wanneer de schoorsteen zich niet direct achter de rookgasaansluiting van de ketel bevindt, moet de rookgasaansluiting gebeuren met een bocht. Deze bocht vergroot de afstand tussen de ketel en de muur van het stooklokaal.

Met het T-stuk kan de bocht weggelaten worden en is de minimale afstand tussen ketel en muur 200mm (PE556 voor PELLEMATIC 10 - 20 kW) en 230 mm (PE557 voor PELLEMATIC 25 - 32 kW).

Het T-stuk kan direct achteraan de ketel worden gemonteerd.
Er is een reinigingsopening voorzien aan de tegenoverliggende zijde van de schouwaansluiting.

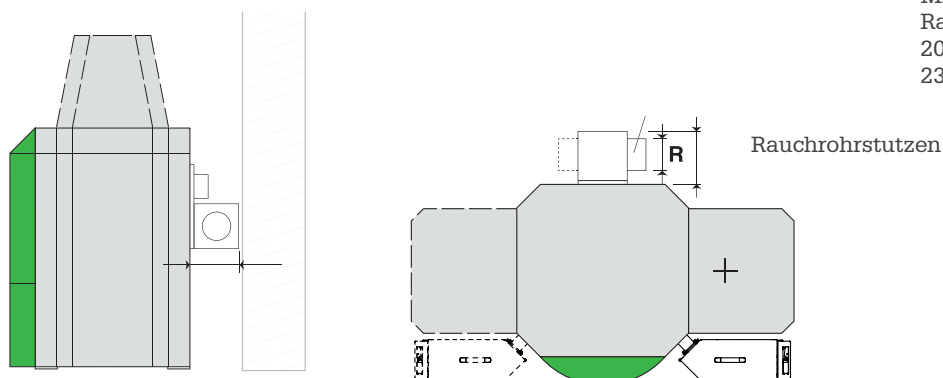

Mindestabstand mit
Rauchrohradapter:
200 mm bei PE(S)10-20 bzw.
230 mm bei PE(S)25-32

VERBINDUNGS-SCHOW-STUK VOOR PELLEMATIC KASKADE (PE599)

OPMERKING: Niet voor condenserende ketels

Functie:

Verbindingleiding voor 2 ketels met diameter 180mm voor verbinding in een schouw van diameter 250 mm via een driehoekig aanpassingsstuk. Voor onderhoud en controle zijn 3 kleppen voorzien.

Opgepast: Voor het vastmaken van de verbindingsleiding is een fixatiemof voorzien op het driehoekig aanpassingsstuk.

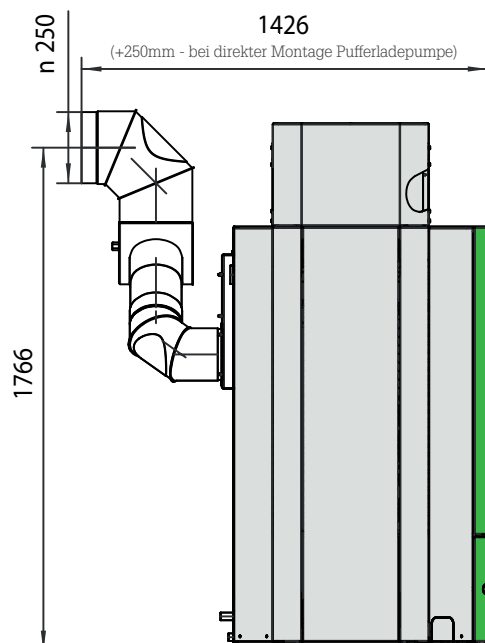
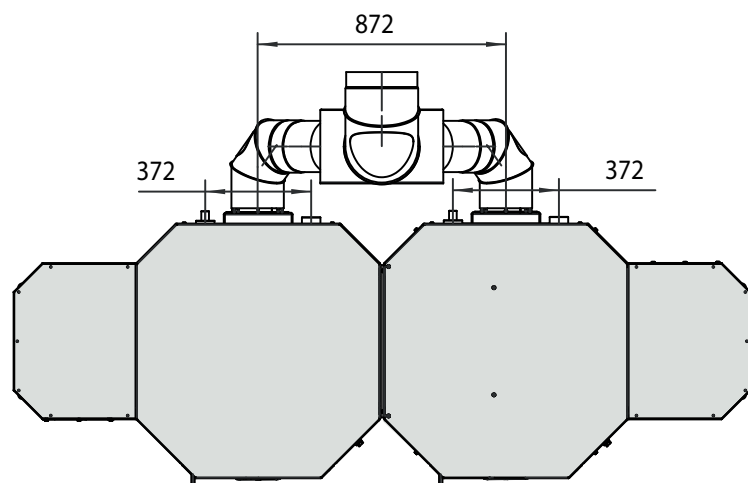

HINWEIS: Die Umlenkungen der Verbindungsleitung sind in der Kaminberechnung zu berücksichtigen.

Technische wijzigingen voorbehouden.

Leverings- en verkoopvoorwaarden

1. Elke verkoop en elke offerte gebeurt aan de hierna vermelde voorwaarden. Deze voorwaarden zijn geacht gekend en aanvaard te zijn door de koper ook indien tegenstrijdig met zijn algemene of bijzondere aankoopvoorwaarden.
2. Onze offertes zijn vrijblijvend
3. Bestellingen zijn slechts definitief aangenomen na een schriftelijke bevestiging van de aanvaarding, ondertekend door een gevolmachtigde.
4. Prijzen zijn onderhevig aan wijzigingen, welke telkens vooraf aangekondigd worden.
5. Na bestelling geldt er een prijsgarantie van zes (6) maanden. Dit wil zeggen dat bij levering van de goederen binnen de 6 maanden na bestelling deze gefactureerd worden aan dezelfde prijs. Bij levering zes (6) maanden na de bevestigde besteldatum worden de goederen gefactureerd in overeenstemming met de dan geldende prijslijst.
4. Onze leveringstermijnen zijn nooit bindend. Ze worden verstrekt als aanduiding. Tenzij uitdrukkelijk anders bedongen wijzen we elke schade of schadevergoeding die uit het niet naleven ervan kan ontstaan, af. Elk geval van overmacht zoals burger- of buitenlandse oorlogen, stakingen, lock-out, onlusten, epidemieën, transportonderbrekingen, schaarste van goederen of materiaal, defecten aan werktuigen of machines, gebrek aan drijfkracht, kortom elke oorzaak die gehele of gedeeltelijke werkloosheid van leveranciers teweegbrengt, zonder zich daarom te beperken tot de hierboven vermelde gevallen, geven ons het recht de uitvoering van een contract geheel of gedeeltelijk op te schorten of te annuleren.
5. De aanvaarding van onze koopwaren gebeurt rechtens bij vertrek uit onze magazijnen of de magazijnen van onze leveranciers. Elk goed dat defect of niet conform is aan de bestelling zal vervangen worden. Onze verantwoordelijkheid beperkt zich uitsluitend tot eenvoudige omruiling, zonder andere vergoeding van welke aard ook. We aanvaarden geen enkele klacht voor koopwaren die reeds een bewerking ondergaan hebben. Alle klachten over leveringen dienen per aangetekend schrijven binnen de 5 dagen na ontvangst van de goederen te worden ingediend, zoniet zijn ze niet ontvankelijk.
6. Zelfs indien franco verkocht of geleverd, gebeurt de verzending van de goederen op risico van de bestemming. In geen geval zijn we verantwoordelijk voor schade of tekorten bij aankomst vastgesteld. Alvorens de vervoerder te ontlasten dient de bestemming elk gebrek te laten vaststellen.
7. De klant aanvaardt de levering van de goederen op camion voor de werf of voor de woonplaats. Het lossen is op risico van de klant. Tenzij anders vermeld, geschieden alle leveringen "af magazijn".
8. We behouden ons het recht voor de goederen te factureren volgens de gedane leveringen, zelfs indien deze gedeeltelijk zijn.
9. Tenzij anders en schriftelijk overeengekomen zijn onze facturen betaalbaar op 30 dagen netto, op de rekening zoals aangegeven op de factuur. De geleverde goederen blijven de volledige eigendom van ÖkoFEN Belgium bvba tot volledige betaling.
10. Zo de factuur niet betaald is op de vervaldag, zijn alle nog verschuldigde bedragen onmiddellijk invorderbaar, welk gemak ook van betaling voorafgaandelijk werd toegestaan. Bij niet betaalde schuldvorderingen kunnen we een contante betaling eisen voor de verzending van elke nieuwe levering welke condities ook voorafgaand werden bedongen.
11. In geval van niet-betaling van een gedeeltelijke levering hebben we het recht het saldo van de bestelling te annuleren.
12. Bij elke vertraging van betaling wordt automatisch en zonder maning de wettelijke verwijlrentrest aangerekend en dit vanaf de vervaldag met een minimum bedrag van 50 € en dit als schadevergoeding.
13. In geval van betwistingen zijn alleen de rechtbanken en Vrederegerechten van Kortrijk bevoegd.
14. Tenzij schriftelijk door ons toegestaan, kan de klant geen bestelling annuleren.



Uw ÖkoFEN Partner:

ÖkoFEN Belgium
Kattestraat 81 - B-8520 Kuurne
Tel: +32 (0) 56 72 36 30
E-Mail: info@okofen.be
www.okofen.be

Distributeur Nederland
PEL Energie
Amperestraat 11-H
1446DS. Pumerend
Tel: +31 (0) 299-723 040
E-mail: info@pelenergie.nl
www.pelenergie.nl