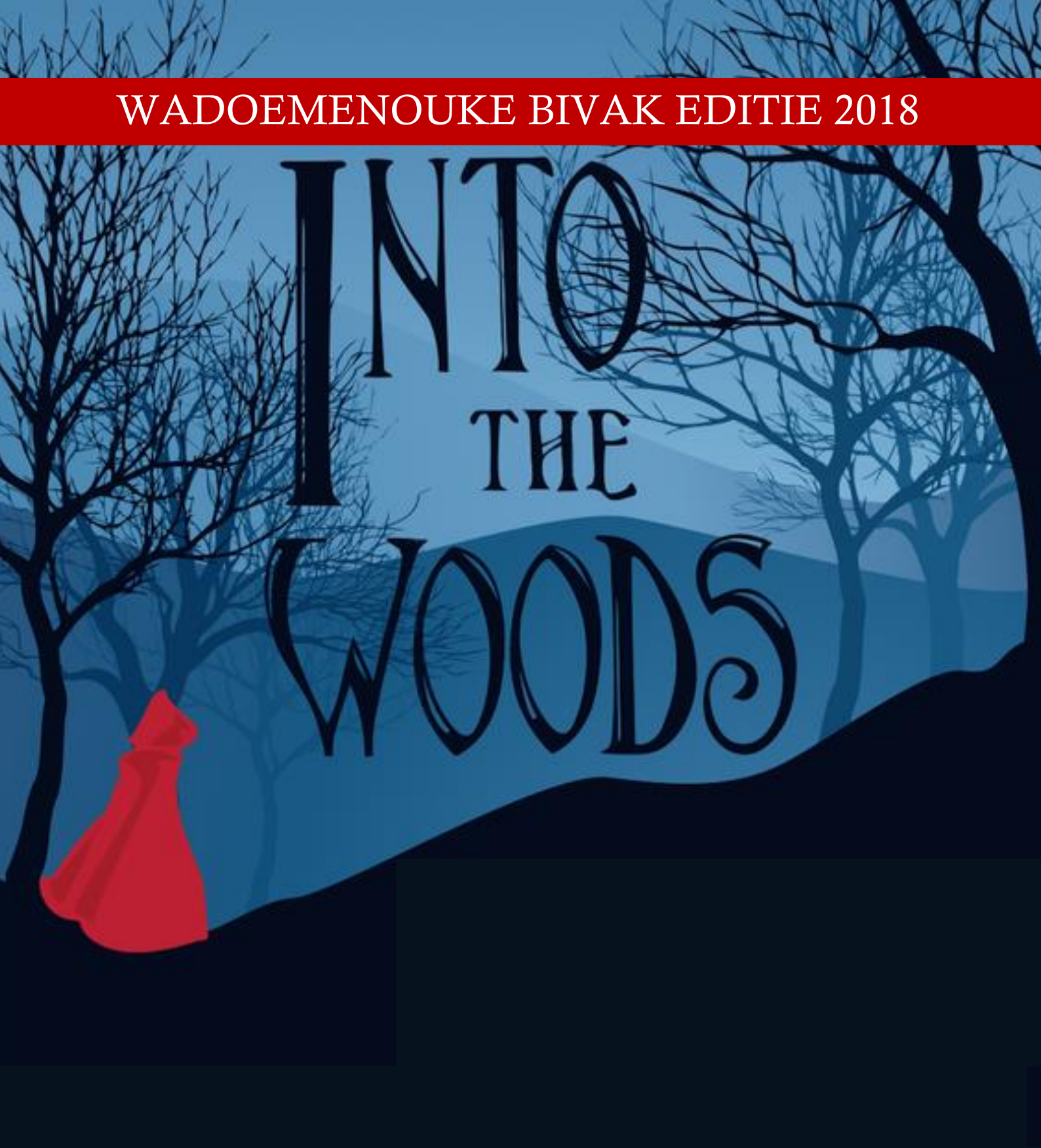

WADOEMENOUKE BIVAK EDITIE 2018

The background of the poster features a dark blue, monochromatic illustration of a forest. The trees are depicted as intricate, bare silhouettes against a lighter blue sky. In the lower-left foreground, a small figure wearing a bright red hooded cloak stands on a dark, silhouetted hillside, looking towards the right. The overall mood is mysterious and atmospheric.

INTO THE WOODS

UITGEEST NEDERLAND

21/07 – 31/07

INHOUD

KALENDER.....	2
WOORDJE VAN DE REDACTIE.....	3
WOORDJE VAN DE HOOFDLEIDING	4
WOORDJE VAN DE VB'S.....	6
WOORDJE VAN DE KOOKIES	7
THEMA BIVAK	10
PERSONAGES	11
VERTREK EN AANKOMST	13
EEN DAGJE OP BIVAK	14
WAT STEKEN WE IN ONZE VALIES.....	15
UNIFORM	16
UNIFORM	17
INFO VALIEZEN	18
BELANGRIJKE INFO BUITENLANDSKAMP	19
BIVAK OF LIDGELD.....	20
POST	21
LUIS ONS ER NIET IN.....	22
BEZOEKDAG	23
AFDELINGSTEKSTJES	24
NOG VRAGEN?	30
FEESTWEEKEND.....	31
BBQ.....	32
DE BOUW	33
POPEILAND.....	34
FLASPHI	35
FOTO VAN DE MAAND	36
#DAGEN VOL CHIRO.....	37
OCHTEND/AVOND VLAGGENLIED	38
BEDANKT SPONSORS	39
WIST JE DATJES.....	40

KALENDER

Enkele belangrijke data die je zeker in je agenda kan noteren.

23 JUNI	Aspifuif Flasphi
27 JUNI	Popeiland
11 – 21 JULI	Bivak Jongens
21 – 31 JULI	Bivak meisjes
4 – 6 AUGUSTUS	Feestweekend, dus 6 augustus geen chiro
VANAF 2 SEPTEMBER	Terug chiro
7 OKTOBER	Start nieuwe chirojaar



WOORDJE VAN DE REDACTIE

Hier zijn we weer met het laatste Wadoemenouke van dit Chirojaar. Het laatste boekje wilt nog niet zeggen dat het einde van het Chirojaar in zicht is. Helemaal niet zelfs, daarvoor moet het hoogtepunt nog komen... BIVAK! Om een geslaagd Chirokamp aan jullie voor te schotelen hebben we nodig...

Ingrediënten:

- 10 zomerdagen
- 1 bivakplaats met voldoende tenten en slaappleaatsen
- 1 Bus vol met uitgelaten Chiroleden
- 1 Gemotiveerde leidingploeg
- een karrenvracht materiaal

Bereiding:

Begin met de bereiding van de bivakplaats. Vouw de tenten open en laat ze in ongeveer 20 minuten rijzen tot aanvaardbare hoogte. Klop de haringen van de tenten vast. Als de tenten klaar zijn, schud je de Chiroleden uit bus. Vul de tenten en de slaapkamers met leden. Verdeel nu de leidingploeg gelijkmatig over de groep Chiroleden. Kruid naar smaak met spelmateriaal.

Laat 9 dagen sudderen op 200°C enthousiasme. Let op dat het enthousiasme niet afkoelt na een aantal dagen. Wanneer nodig bij kruiden. Rooster het geheel de laatste dag op een spetterend kampvuur. Klaar!

Veel bakplezier

Groetjes de redactie
Amely, Lotte en Florence

WOORDJE VAN DE HOOFDLEIDING

Hallo iedereen!

De zomer komt er weer aan en dat doet ons maar aan 1 ding denken: 'bivak'. Dan vertrekken we voor 10 dagen op kamp naar Uitgeest! Dit jaar gaan we het iets verder zoeken en trekken we naar Nederland. De aspiranten vertrekken op 18 juli en de tiptiens op 19 juli. Zij zullen beiden hun beste beentje voorzetten en naar de kampplaats te fietsen. Ze krijgen een extra dag om te fietsen aangezien er dit jaar liefst 225 km getrotseerd moet worden!

We slaan onze tenten op in Uitgeest, in de buurt van Amsterdam. Het beloofd weer een zalig kamp te worden waar herinneringen voor het leven gemaakt worden.. Hopelijk zit ook dit jaar het weer een beetje mee. We zijn in totaal met 85 leden, 16 leidsters, 3 Volwassen Begeleidsters en 9 kookies?. We zijn er dus met 110 om er een spetterend bivak van te maken!

Maar wat kunnen jullie nu verwachten van een bivak? 10 onvergetelijke dagen die we niet snel vergeten. Het verhaal van 'Into the Woods' neemt ons elke dag mee op avontuur. Hopelijk kunnen Assepoester, Roodkapje, de bakker en zijn vrouw de juiste ingrediënten vinden om een toverdrankje te maken. Hiervoor hebben ze 4 ingrediënten nodig. Spannend!

Intussen zijn de leidsters al druk in de weer met het maken van een tof programma . Ze doen er alles aan om jullie chiromeid een onvergetelijke tijd te laten beleven!

Verder in het Wadoemenouke vinden jullie wat jullie dochter allemaal moet meenemen om er een onvergetelijk kamp van te maken. Aangezien de leidsters hun rug toch nog moeten sparen, vragen we om de valiezen niet te overladen. Gelieve de kledij goed te voorzien van een naam / afdeling. Zo vindt iedereen alles zeker terug.

Op 29 juli is het bezoekdag. Dan mogen ouders, grootouders of andere familieleden een bezoekje komen brengen aan onze kampplaats. Zo kunnen ook jullie zien hoe een dagje bivak er aan toe gaat! Ook krijgen op deze dag, de eerstejaars leiding hun leidingskoord.

Ook komt ons feestweekend steeds dichterbij. Dit jaar bestaat de meisjeschiro 60 jaar en de jongenschiro reeds 75 jaar! Aangezien we dit niet onopgemerkt voorbij kunnen laten gaan, nodigen we jullie graag uit op ons feestweekend dat plaatsvindt van 3 – 5 augustus. Vrijdagavond organiseren we een gezellig after work terras waar we jullie graag ontvangen met lekkere hapjes en drankjes. Zaterdag maken we van de Nieuwstraat een speelstraat en zondag is het weer tijd voor onze jaarlijkse barbecue. Check zeker onze nieuwe site (www.chirosas.be) voor enkele foto's van de kampplaats of de laatste nieuwtjes. Ook hebben we een facebookpagina 'Chiro

Sint-Agnes Stekene'. Indien jullie nog vragen hebben, aarzel dan zeker niet om de afdelingsleiding te contacteren.

Na het bivak geeft Moira haar fakkel door aan een nieuwe hoofdleidster. Volgend jaar zal Tine versterkt worden door een nieuwe topmeid om deze geweldige bende te trekken. Wie dat wordt, verklappen we nog niet!

Ook moeten we na 8 jaar afscheid nemen van onze geliefde Volwassen Begeleiders Mireille, Hilde en Gina. We willen hen allen graag bedanken voor hun jarenlange inzet en steun!

Ook willen we jullie in de bloemetjes zetten voor het sparen van de Joyvalle en Appelsientje-flapjes. Bedankt!

Wij kijken alvast uit naar bivak, hopelijk jullie ook!

Vele chiro groetjes,

Moira en Tine

WOORDJE VAN DE VB'S

Beste Chiro-gezinden,

Ondertussen zijn we half mei, de temperaturen worden een pak aangener en wij kunnen beginnen dromen van ons komend Chirobivak...

Nog even die juni-examens of toetsen doorspartelen, de boekentassen aan de kant gooien, de valiezen van de zolder halen en dan spannend aftellen tot...21juli, de start van 10 dagen dolle pret en plezier! Bosspel, waterspel, dagtocht, 2-daagse, groepsdag en nog zoveel meer...Om dan de laatste avond moe maar voldaan af te sluiten met de bontering en het kampvuur.

Dit jaar gaan we met zijn allen op buitenlands bivak en trekken we naar Uitgeest, een mooi watersportdorp met meer dan 13000 inwoners, gelegen in Noord-Holland aan het Alkmaarder- en Uitgeestermeer.

Toch wel een flinke 200km verwijderd van ons thuisdorp, het wordt dus een ware kuitenbijter voor onze sportieve tip-tiens en aspi-meisjes die de afstand naar jaarlijkse traditie met de fiets zullen afleggen. Om zeker te zijn dat zij tijdig op hun bestemming geraken zullen zij reeds een paar dagen eerder vertrekken.

Of er ook dit jaar wederom enkele dappere mama's en papa's te voet of met de fiets naar onze bezokedag komen wordt nog spannend afwachten... Maar ook alle andere ouders, grootouders, oudleiding en andere Chiro-sympathisanten, verwachten we sowieso met zijn allen massaal op zo 29juli! We verblijven niet zo heel ver van Alkmaar en Amsterdam, misschien een leuk idee om er een weekend-uitstapje van te maken?

Onze kookploeg is al enkele weken volop bezig met de voorbereidingen van het zomerbivak, de mannelijke kookvrienden hebben een heuse buitenkeuken in mekaar geknutseld, onze bivakmenu is opgesteld en we kunnen nu al verklappen dat sommige gerechten een tikkeltje Nederlands getint zullen zijn.

Net zoals vorig jaar houden we jullie graag op een ludieke manier op de hoogte van alle maaltijden die jullie dochters voorgeschoteld krijgen, check dus regelmatig onze FB-pagina!



Het wordt voor groot en klein vast weer een onvergetelijke tijd!

Wij hebben er alvast héél veel zin in...

Groetjes van Hilde, Mireille en Gina

WOORDJE VAN DE PROOST

Beste leden en leiding, beste VB's, ouders en vrienden van onze Chiro,

Nog een dikke maand en de vakantie lacht ons weer toe...dat wil zeggen : het bivak is in aantocht... het wordt opnieuw een spetterende periode van ontspanning, spel, vriendschap en samen-zijn....

Ik wens jullie allen zeker een deugddoend bivak toe. Ieder kan daartoe bijdragen, omdat ieder van ons enig en uniek is en er dus voor kan zorgen om "de zon van de dag" te zijn.

Graag bied ik u de onderstaande bezinnende tekst aan:

De zon van de dag !

Aanvaard elke nieuwe dag als een geschenk,
als een gave
en zo mogelijk als een feest !

Sta 's morgens niet te laat op !
Kijk in de spiegel,
en lach tegen jezelf
en zeg "goede morgen" tegen jezelf,
dan ben je een beetje geoefend
om het ook tegen anderen te zeggen !

Als je de ingrediënten van de "zon" kent,
kun je ze zelf maken
even goed als dagelijkse soep.

Neem een grote portie goedheid,
doe er flink wat geduld in,
geduld met jezelf,
geduld met anderen.

Vergeet dat tikkeltje humor niet,

om de tegenvallers te verteren.
Meng er een behoorlijke dosis werklust in
en giet over alles een gulle lach
en je hebt
de zon van de dag !

Een hartelijke en genegen groet,
proost Luc

WOORDJE VAN DE KOOKIES



Net zoals vorige keer in het wadoemenouke zijn we hier terug met dezelfde vraag. Wij, de kookploeg zijn op zoek naar microgolven, kapotte of werkende. Deze krijgen jullie niet meer terug aangezien we hiermee iets willen maken op bivak.

Heb je een kapotte of werkende microgolven thuis staan die je niet meer nodig hebt, breng deze zeker mee naar de Chiro en help de kookies!

Het doel van deze microgolven : " eten uit de muur" – maar meer kunnen we er niet over zeggen.

Groetjes de kookies

THEMA BIVAK

Dit jaar nemen we jullie mee in een verhaal dat zich afspeelt in een groot, donker bos. Maar het is niet zo maar een bos, in Uitgeest wanen we ons 10 dagen in een echt sprookjesbos. In het verhaal van "into the woods" kruisen de wegen van al jullie



favoriete sprookjesfiguren van de gebroeders Grimm. Jullie zullen ze op een andere manier leren kennen, op een manier dat je nog in geen enkel ander sprookjesboek kon lezen.

Het begint allemaal in een klein dorpje aan de rand van het bos waar een mooie jongedame (Assepoester), een zorgeloze jongen (Jaak en de Bonenstaak), een hongerig meisje (Roodkapje) en een bakker en zijn vrouw wonen. De bakker en zijn vrouw hebben een grote kinderwens die niet kan uitkomen door de vloek van een boze heks. De enige manier om de vloek te verbreken is door een

drankje te maken met behulp van 4 voorwerpen, een kapmantel zo rood als bloed, een koe zo wit als melk, haar zo geel als koren en een muiltje zo puur als goud. Maar natuurlijk is die zoektocht niet zonder gevaren en verschijnen er vele obstakels op hun pad. Als jullie denken de spanning aan te kunnen, vragen we jullie om mee met ons op zoektocht te gaan en de vloek van de heks voorgoed te verbreken...



PERSONAGES

	<i>Bakker</i>	De bakker is vastberaden om samen met zijn vrouw de zoektocht tot een goed einde te brengen, om de vloek van de heks op te heffen. Zodat hun kinderwens kan uitkomen en hun leventje in alle rust kan verder zetten. Hij is een onzekere en hartelijke man.
	<i>Bakkersvrouw</i>	De bakkersvrouw wil heel graag een kind, de vloek baart haar dus heel veel zorgen. Ze kiest samen met haar man voor het avontuur, en wil vechten om het tot een goed einde te brengen. Maar de obstakels op hun zoektocht maken het niet makkelijk.
	<i>Heks</i>	Deze vrouw is al heel haar leven verbitterd. Het is allemaal begonnen met de vader van de Bakker die magische had gestolen, van de moeder van de heks. Waardoor de heks lelijk en met een slecht karakter geboren werd. Ze is agressief en wild.
	<i>Jaak</i>	Jaak woont alleen met zijn moeder in een klein huisje. Ze hebben niet veel geld, waardoor ze genoodzaakt zijn om Jaak's geliefde koe Milky white te verkopen. Maar Jaak is een nieuwsgierige jongen waardoor hij onverwacht in een magisch avontuur terecht komt.
	<i>Assepoester</i>	Assepoester is een hard werkend meisje die voortdurend onderdrukt wordt door haar stiefmoeder en -zussen, tot ze plots alles krijgt wat ze ooit gewild heeft. Maar ze twijfelt of ze dat rijkelijk leventje wel wilt.

	<i>Roodkapje</i>	Een kleine verwendde meid. Die koppig haar eigen zin wil doen.
	<i>Rapunzel</i>	Een mooi meisje die door de heks wordt vastgehouden in een toren. Ze wil de wereld buiten haar toren verkennen.
	<i>Wolf</i>	Hongerig beest die al zijn tegenliggers in de val probeert te lokken.

VERTREK EN AANKOMST

Op 21 juli vertrekken wij om 10 uur stipt aan de sporthal van Stekene in perfect uniform. We verwachten jullie ten laatste om **9u40** aan de sporthal om te verzamelen.

De tip-10's en aspiranten vertrekken reeds enkele dagen vroeger om de afstand met de fiets af te leggen.

We keren 31 juli terug naar huis, om 14u vertrekken we in Uitgeest. We zullen omstreeks 16u45 terug aankomen aan de sporthal van Stekene. Hou zeker onze facebookpagina in het oog, moest het aankomstuur wijzigen, laten we zeker iets weten!

Volgende documenten nemen jullie zeker mee en geven jullie af aan de leidster bij vertrek:

- **Identiteitskaart (+12 jaar)**
- **Kids ID**
- **World Assistance Card + reistoelating minderjarige indien niet eerder afgegeven (info hierover zie p.18)**

In geval van nood kan u steeds bij volgende nummers terecht. De leidsters als de kookploeg zijn steeds heel druk bezig, het is dus niet de bedoeling om ze te storen indien dit niet nodig is.

Hoofdleidster Tine: 04 89 86 27 92

Hoofdleidster Moira: 04 78 60 25 82

VB en kookmoeder Mireille: 04 77 95 14 3

EEN DAGJE OP BIVAK

07:15	Leidsters van dienst wekken hun collega's
07:30	Leidsters van dienst wekken iedereen
08:00	Kampdans, formatie, opening en ochtendvlaggenlied
08:15	Ontbijt
08:45	Themavoorstelling
09:00	Beging voormiddag activiteiten
11:30	Kampdans en eventueel zangstonde
12:00	Middageten en 'WIJ WILLEN POST'
13:00	Platte rust
14:00	Begin namiddag activiteiten
16:00	Vieruurtje
16:15	Vervolg namiddag activiteiten
18:30	Kampdans, avondeten en themavoorstelling leden
19:30	Dag afsluiting en avondvlaggenlied
20:00	Begin avond activiteiten
20:00 – 20:30	Slaapwel pinkels
20.30 – 21:00	Slaapwel speelclub
21:00 – 21:30	Slaapwel kwikken
20:30- 22:00	Slaapwel tippers
22:00- 22:30	Slaapwel tiptiens
22:30 – 23:00	Slaapwel aspiranten
23:00 - ...	Leidingskring leidsters en slaapwel leidsters

WAT STEKEN WE IN ONZE VALIES

Wasgerief

- 5 handdoeken
- Grote strandhanddoek
- 5 washandjes
- Tandpasta
- Tandborstel
- Beker
- Zeep
- Shampoo
- Deo
- Haarborstel

Eetgerief

- 2 keukenhanddoeken
- Drinkbus

Andere

- Rugzak
- Zonnecrème
- Muggenspray
- Wasspelden met naam op
- Zakdoeken
- Kapstok voor Chiro uniform
- Veldbed/matje**
- Slaapzak**

Kledij

- Speelkledij
- Broeken
- Shortjes
- T-shirts
- Truien
- Regenjas
- Ondergoed
- Zwemkledij
- Schoenen voor alle weer
- Sokken
- Pyjama

Vrije tijd

- Tijdschrift of boek
- Briefpapier, adressenlijst, enveloppen en zakgeld om kaartjes te kunnen kopen
- Schrijfgrief

Wat nemen we **NIET** mee

- Gsm, Mp3-speler
- Snoep of andere lekkernijen

Gsm's en ander multimedia zijn strikt verboden. Hier hebben we geen nood aan op kamp en zou alleen maar ten kosten gaan van de sfeer. Moesten we er toch vinden worden deze afgepakt en worden teruggegeven aan het einde van het bivak !

Wij willen niet dat de leden zelf snoep meenemen op kamp, dit wordt dan door ons afgenomen en gedeeld worden met heel de groep. Wij zullen zeker voor wat lekkers zorgen en dan heeft iedereen evenveel.

- Petje
- Zonnebril
- Chiro uniform (aandoen bij vertrek)

Extra meenemen per afdeling

Pinkels

- Zwembandjes
- Je mooiste boerinnenoutfit inclusief klompen/botten
- Een witte T-shirt
- Kleren die vuil mogen worden
- Gamel
- Waterpistool
- Een lasso (iets touwachtig)

Speelclub

- Witte T-shirt
- Waterpistooltje
- Kleren die je weg mag gooien
- Super-heldenoutfit

Kwikken

- Je Amerikaanse outfit
- Witte T-shirt
- Waterpistool

Tippers

- Witte T-shirt
- Volledige jongens outfit
- Waterpistool
- Kaarsen

Tiptiens

- Boksers hebbedingetjes
- Kleren die supervuil mogen worden
- Witte T-shirt

Aspiranten

- More info soon

Elk jaar merken we dat er enorm veel verloren voorwerpen zijn, na 10 dagen bivak. Het is dus enorm belangrijk om alles goed te naam teken zodat er niets verloren kan gaan!

UNIFORM

Het is zeer belangrijk een perfect uniform te hebben! Zo zien de leidsters gemakkelijk wie wel en wie niet bij hun groep behoort. Ook op bivak dragen we op sommige momenten en dagen ons uniform.

Iedereen is verplicht op bivak een uniform te hebben, dit bestaat uit:



Een blauwe Chirotrui

Een rode Chiro T-shirt en/of een rood Chiro topje. De donkerblauwe feestweekend t-shirt is ook deel van het Chiro uniform.

Een beige Chiorok/ short

Donker blauwe sokken

Al wie nog geen Chiro uniform heeft kan terecht bij De Banier in Sint-Niklaas, Gent of Antwerpen.

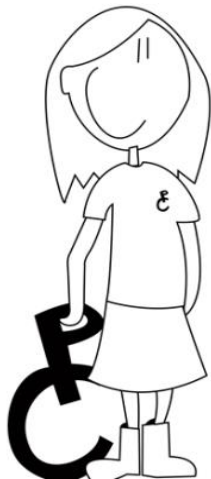

Ook beschikken we over een beperkt aantal 2de handskledij die u op de Chiro kunt vinden. Spreek hierover gerust een leidster aan. Heb je zelf nog Chirokleden die niet meer van pas komen zijn deze zeker ook welkom.

Let er zeker op dat je de naam van je dochter in haar uniform schrijft, iedereen loopt namelijk in hetzelfde uniform op kamp waardoor er wel eens dingen omgewisseld kunnen worden!

INFO VALIEZEN

Al ons materiaal en onze valiezen worden met de camion van Marcel naar de bivakplaats gebracht. Daarom vragen we om jullie valiezen naar de Chiro te brengen op **17, 18 en 19 Juli tussen 10 en 18 uur**. Deze mag u in het boontjeslokaal plaatsen, dit is het eerste lokaal aan de straatkant.

Er is een systeem waarbij je de valies van je dochter kan markeren met een bandje in haar afdelingskleur dat je in het boontjeslokaal vindt. Ieder lid mag **slechts 1 valies** meenemen. Wij willen vragen om **geen aanhangsels aan je koffer** te hangen en de valies te voorzien van **een blad met zowel naam als afdeling** van uw dochter erop zodanig dat wij bij het uitladen vlot alle valiezen per afdeling kunnen sorteren.

Ook willen we vragen, om zeker bij de kleinsten, alle kledingstukken, handdoeken, onderbroeken en kousen te voorzien van een naam. Dit maakt het makkelijker om alles terug te vinden, en zorgt ervoor dat uw dochter niet met een half lege valies naar huis terug keert. Het gebeurt regelmatig dat er kledingstukken gewisseld worden of in de verkeerde valies te recht komen. De leidsters kunnen dit niet allemaal controleren.

Op 31 juli mogen de valiezen worden afgehaald **vanaf 19 uur** aan de broederschool. Na thuiskomst legen de leidsters de camion uit. Stoere papa's en ferme mama's die ons willen helpen zijn zeker welkom! Met een beetje extra hulp zal de camion sneller leeg zijn waardoor jullie sneller om de valiezen kunnen komen. En waardoor de vermoeide leidsters sneller weer naar huis kunnen! De leidsters zullen jullie zeer dankbaar zijn!

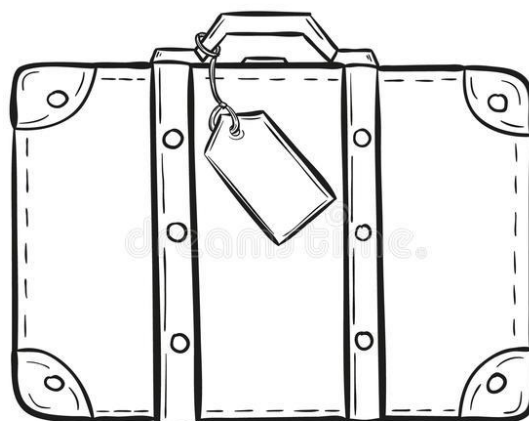

BELANGRIJKE INFO BUITENLANDSKAMP

- **BETALING BIVAK**

De prijs van dit bivak bedraagt € 140. Dit bedrag dient **voor 1 juli 2018** gestort te worden op het rekeningnummer met vermelding van **de voor- en achternaam van je dochter(s): 737-6233650-85**.

Indien u meerdere dochters hebt die actief zijn in onze Chiro, mag u per dochter 5 euro van het totale bedrag aftrekken. U heeft ook de mogelijkheid om het geld te storten in twee schijven van €70. De eerste schijf dient u te betalen uiterlijk tegen uiterlijk **28 mei 2018**. De tweede en laatste schijf dient u tegen uiterlijk 28 juni 2018 te betalen.

Overschrijven kan via het rekeningnummer: **BE89 7376 2336 5085**

- **AANVRAAGFORMILIER REISTOELATING**

U moet deze invullen en op het gemeentehuis laten afstempelen. Wanneer dit gebeurd is, bezorgt u dit papier terug aan ons. Dit is een belangrijke formaliteit omdat wij uw kind zonder dit papier technisch gesproken 'ontvoeren'. Aspiranten die voor het bivak 18 jaar worden, hebben deze volmachtenkaart niet nodig. Wij zouden dit bewijs graag **ten laatste op zondag 17 juni** gekregen hebben.

- **WORLD ASSISTANCE CARD**

Naast de **identiteitskaart/ kinderreis pas** is het ook belangrijk om een **World assistance kaart** bij te hebben. Deze kaart vervangt de SIS-kaart in het buitenland. U kunt deze bij uw mutualiteit aanvragen en met uw kind meegeven op bivak. Zorg ervoor dat uw kind deze kaart zeker bijheeft!

BIVAK OF LIDGELD

Een bivak en een jaarwerking kosten centen. Gelukkig zijn er twee manieren om een tegemoetkoming te krijgen: Via de hulp van de ziekenfondsen door de gemaakte kosten vaak ook fiscaal in te brengen.

ZIEKENFONDS

Gelukkig zijn er een aantal ziekenfondsen die een deel van je kamp - of lidgeld terugbetalen. Hoeveel de terugbetaling bedraagt, hangt af van ziekenfonds en van de regio.

Voor de tegemoetkoming moet je het bewijs van deelname aan een jeugdwerkinitiatief ingevuld aan je mutualiteit bezorgen. Dit document kan u terugvinden op de website van Chiro Nationaal <https://chiro.be/bivak/bivakadministratie/bivak-of-lidgeld>. En binnenkort ook op onze site.

We sommen ter illustratie de tegemoetkoming van enkele Mutualiteiten hieronder op. Ben je bij een andere mutualiteit? Dan moet je even bij hen nagaan hoe de regeling exact is.

CM

Tegemoetkoming lidgeld tot 20 euro per jaar. Kamptegemoetkoming van 5 euro per kampdag. De kamptegemoetkoming kan je combineren met de tegemoetkomingen voor openluchtklassen, sportkampen en speelplein. In totaal wordt tot 100 euro per jaar terugbetaald.

Onafhankelijk Ziekenfonds (OZ)

Tegemoetkoming lidgeld tot 20 euro per jaar. Kamptegemoetkoming: Dan krijg je tot € 5 per dag per kind tot maximaal 10 of 20 dagen per kalenderjaar terug, afhankelijk van je aansluitingsdatum.

Bond Moyson

maximaal €15/jaar voor het kampen.

FISCAAL AFTREKBAAR

Jeugdwerkinitiatieven voor kinderen tot 12 jaar zijn fiscaal aftrekbaar. Dat betekent dat ouders de kosten voor deelname aan bivak op hun belastingbrief kunnen invullen. Om aanspraak te kunnen maken op die belastingsvermindering, heeft u een attest nodig. Dat attest ontvangen wij van de gemeente enkele maanden na afloop van het bivak en dan sturen wij dit door per mail naar alle leden onder de 12 jaar.



**BEWIJS VAN DEELNAME
AAN JEUGDWERKINITIATIEF**

Dit attest wordt door Chirojeugd Vlaanderen uitgereikt. Het kan worden voorgelegd aan instanties* die al dan niet volledig toekomen in de kosten van de deelname van je kind aan de werking. Het vervangt op geen enkele wijze het fiscale attest en kan ook niet in deze zin gebruikt worden. Als dit attest niet zou bestaan, gelieve ons dan te contacteren.

*Dit attest wordt voorgelegd aan instanties van de mutualiteit.

**Als je't mij vraagt:
CHIRO**

GEGEVENS DEELNEMER

Voornaam + naam _____

Adres _____

Telefoon _____

Geboortedatum _____

Rijkregisternummer _____

Plaak hier eventueel een sticker van de mutualiteit

GEGEVENS JEUGDWERKORGANISATOR

Naam _____

Adres _____

E-mailadres _____

Telefoon _____

Verantwoordelijke _____

GEGEVENS DEELNAME

Jaar _____

Concrete data _____

Totaal aantal dagen _____

Prijs per dag _____

Totale prijs _____

Datum van betaling _____

Ondergetekende, _____, verantwoordelijke van de organisatie Chiro, _____, verklaart dat de bovenstaande gegevens waar en echt zijn.

Handtekening verantwoordelijke _____ Datum _____

Chirojeugd Vlaanderen vzw
Rue de la Liberté 100
1050 Brussel
Tel: 02 230 00 00
E-mail: info@chiro.be | www.chiro.be

POST

Ons enig contactmiddel met de buitenwereld is de postduif, dus wie dochterlief wat nieuws van het thuisfront wil delen, stuurt een kaartje, brief of pakket met de vermelding:

'Naam van het gelukkige Chiromeisje'

Scouting Uitgeest

Westergeest 39

1911 AG Uitgeest

Nederland



Jullie dochters kunnen zelf ook kaartjes en brieven schrijven met al hun maffe verhalen. Vergeet daarom zeker geen **adreslijst** en wat extra centjes mee te geven. Onze Chirokaartjes kosten **1 euro** en een postzegel kost **0,70 euro**.



LUIS ONS ER NIET IN

Graag willen we nog even aandacht schenken aan de luizen. Indien uw dochter (of iemand anders in het gezin) vlak voor het bivak of bij het vertrek van het bivak luizen heeft of heeft gehad, gelieve ons dit dan te melden. Wij zullen hier dan discreet aandacht aan schenken. Op die manier kunnen we voorkomen dat we met een eventuele plaag zitten op bivak.

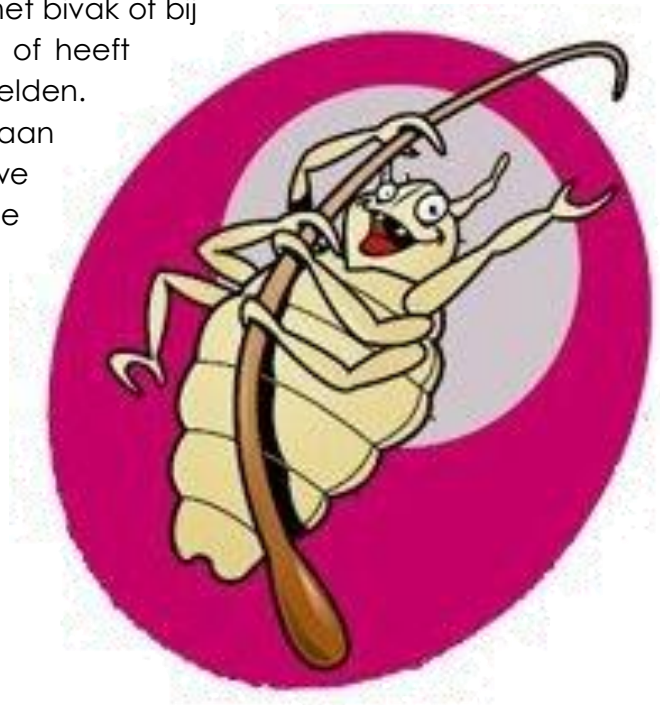

BEZOEKDAG

Op **zondag 29 juli** is bezoekdag. Dan krijgen jullie de kans om ons te bezoeken op de kampplaats. **Vanaf 14:00 uur** worden onze deuren en ons terrein geopend. We beginnen dan met de kampdans en de formatie.

Tijdens de namiddag wordt er een leuke en vrijblijvende activiteit georganiseerd. Overdag is er de mogelijkheid om iets te eten, wat juist weten we nog niet. Maar zoals we ons kookies kennen zal dit zeker om te smullen zijn. We sluiten de dag af met een mis, waarbij onze eerste jaar leiding hun leidingskoord krijgt. Daarna verzoeken wij iedereen vriendelijk om te vertrekken. Zo kunnen wij opruimen en de draad weer oppikken in het bivakgebeuren.

De bezoekdag is er speciaal zodat jullie de bivaksfeer eens kunnen komen opsnuiven en dat jullie zien hoe het er aan toe gaat. Die dag gaan er geen leden mee naar huis. We hebben in het verleden gemerkt dat dit de sfeer op het bivak niet altijd ten goede komt.

Ons motto is: "Samen uit, samen thuis!"

AFDELINGSTEKSTJES

PINKELS

Hé dag stoere boerinnen-pinkels!

Hebben jullie zin in een nieuw boerinnenavontuur? Ga dan van 21 tot en met 31 juli mee op het grootste, leukste, coolste en stoerste boerinnenkamp in je leven! 1 probleem! Boerin Liesje en boerin Heleen zijn héél verdrietig! Na een enorm grote storm zijn alle dieren ontsnapt van onze boerderij in Uitgeest. Al onze diertjes gaan zoeken dat kunnen we jammer genoeg niet alleen. Hiervoor zoeken we hulp! Hulp van straffe boerinnen die mee met ons op avontuur gaan! We hebben slechts 10 dagen de tijd om alle beestjes terug te vinden op boerinnenkamp in Uitgeest, dus we zullen goed moeten doorwerken.

Om jullie al even warm te maken voor dit super leuke kamp een kleine uitdaging hieronder:

L	U	S	C	K	D	P	C	V	B	KUIKEN
A	I	Q	V	L	U	H	D	B	O	HELEEN
P	T	E	J	P	S	I	F	M	E	LIESJE
L	G	O	S	T	P	J	K	L	R	BOERIN
M	E	D	G	J	M	H	U	E	I	LIASSO
S	E	J	Q	H	E	L	E	E	N	MODDER
O	S	F	G	P	L	A	Q	O	R	KOE
P	T	L	K	M	K	S	W	P	B	BOER
Q	X	X	J	B	C	S	E	O	J	UITGEEST
C	Z	R	E	D	D	O	M	M	I	
V	A	V	E	Q	K	X	P	R	X	
O	T	W	M	O	M	D	X	F	C	
O	P	D	F	L	B	M	P	N	B	

Veel liefs en hopelijk krijgen we vee. hulp, want "vele handen maken licht werk".

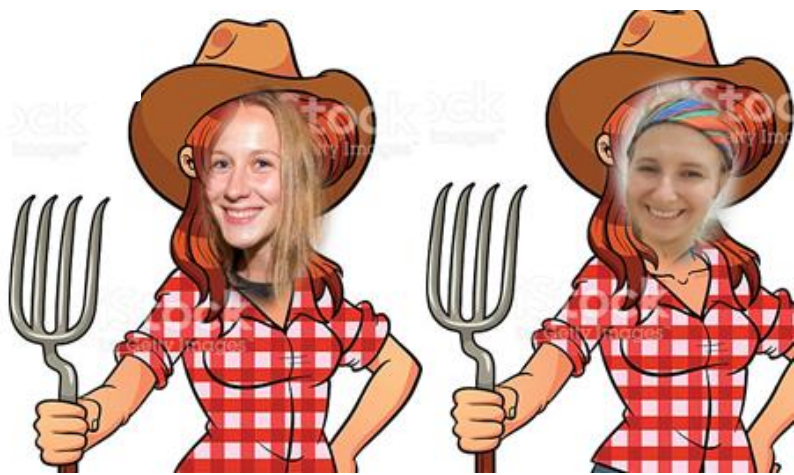

SPEELCLUB



uper-speelclub



Allerliefste super-speelclub,

Het is bijna zover! We vertrekken 21/7 op bivak. Het wordt niet zomaar een bivak, wij gaan op SUPERHELDENkamp. Samen kunnen we Uitgeest bevrijden van gevaarlijke schurken. Wij zorgen voor een superheldentraining waar we onze eigen superkracht kunnen ontwikkelen.



Jullie super-leidsters hebben er veel zin in!

Veel heldengroetjes

Alien, Hanne en Emma



KWIKKEN**LIVING THE AMERICAN DREAM...**

Hello dear kwikken,

Welcome in America.. Zijn jullie klaar voor deze zotte bestemming?

Want dit jaar nemen we jullie niet mee naar Uitgeest.. Nee hoor..

Jullie leidsters nemen jullie dit bivak helemaal mee naar Amerika!

Wat kunnen jullie je hier bij voorstellen? Jullie mogen helemaal los gaan met het thema 'Amerika'. Je kan verkleed komen als hamburger, een fles ketchup, een filmster... Noem maar op! Jullie kunnen jullie creativiteit zeker gebruiken!

Wij zijn alvast benieuwd naar jullie outfits.

WE WANT YOU

To come with us on bivak!!



Wij hebben er al vast mega veel zin in!

Veel liefs en tot snel!

Leidster Lotte, Lise en Tine

TIPPERS



Gegroet Tippers,

Door jullie vele stoute streken (door oa. elkaars pootje te lappen) worden jullie veroordeeld tot 10 dagen in de cel. Jullie zullen onderworpen worden aan verschillende proeven om te bewijzen dat jullie wel degelijk brave tippers zijn!

Onderschat deze straf niet! Wij, jullie cipiers, zullen niet mild zijn! We raden jullie dan ook aan om goed mee te werken, want wat is een gevangenis nu zonder beloningen wegens goed gedrag?

(Hint-hint: dit gaat over jullie dagtocht!).

In het overzicht van wat jullie allemaal moeten meenemen staat er ook wat jullie speciaal nodig hebben in de gevangenis, vergeet dit zeker niet!

Leidster Laura, Moira en Katlijne

TIPTIENS



Dag super boxers!

Hebben jullie al zin in bivak? Wij alleszins wel! We gaan er een mega sportief bivak van maken en jullie worden top boxers!

Ons bivak begint super! We vertrekken 2 dagen vroeger op 19/07 met onze stalen ros zodat onze beenspieren al wat steviger worden.

Op bivak zelf hebben we van alle activiteiten voorzien om alle andere spieren ook wakker te maken en ook zeker jullie reflexen.

Tussendoor gaan we er ook even uit met een vette 2-daagse die onvergetelijk gaat worden!

Kijk zeker ook nog eens naar de lijst met de spullen die jullie moeten meenemen zodat jullie niks vergeten en het uur van vertrek krijgen jullie nog te horen.

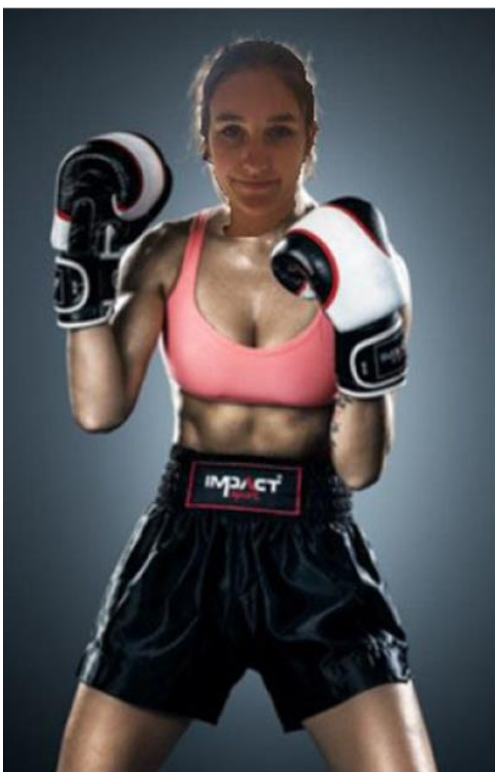

Groetjes jullie coaches

Kathlijne, Lauren en Amely.



ASPIRANTEN



Ewaaaaa patsers!!

Wij vertrekken op 18 juni met de fiets naar Uitgeest, where the real shit happens!
 Hebben jullie zin om samen met ons de deal van je leven te sluiten en in duel te gaan met de Nederlandse patsers?

Wel begin dan maar al te oefenen met fietsen want we hebben nog een lange weg te gaan!

Voor deze ongelooflijke doortocht moeten jullie een aantal benodigheden meenemen:

- Tip top uitgeruste pats fiets
- Extra fietsband en grave reparatieset
- Patsergedrag
- Matje, slaapzak, pyjama,...
- Drinkbus
- Bikini en handdoek
- Identiteitskaart
- Je beste pats humeur
- EN JE FANATSTISCHE PATSEROUTFIT

Neem zeker alles mee dat je denkt nodig te hebben. Let er wel op dat we een eindje moeten fietsen en dat iedereen dit moet halen, zorg er dus niet voor dat je bagage obesitas heeft!

Verder kunnen we jullie nog geen info geven over de deal aangezien deze top secret moet blijven. More info soon...

Bereid jullie goed voor want wij staan al te popelen om jullie onder te dompelen in het grote patseravontuur!

patser Florence en patser Irin

NOG VRAGEN?

Chiro SAS heeft een nieuwe site www.chirosas.be. Ga zeker eens een kijkje nemen, via de homepage kan je doorklikken naar 'meisjes Sint-Agnes, jongens Sint-Andreas, verhuur en info over de bouw'. Op de site vind je ook een uitgebreide kalender, enkele mededelingen, foto's en allerlei informatie. Ook dit Wadoemenouke zal hier digitaal te vinden zijn.

Heb je vragen of zit je met problemen aarzel dan niet om de leidsters te contacteren. Spreek gerust een leidster aan op de Chiro of contact op nemen kan ook door het contactformulier in te vullen op onze site, de vragen komen automatisch bij de leidsters van de verschillende afdelingen terecht.

Verder zijn we ook bereikbaar via sociale media. Zo kan je ons vinden op facebook.



A screenshot of a Facebook post for 'Chiro Sint - Agnes Stekene'. The post features a circular profile picture of a group of people in red and white uniforms. To the right of the picture, the text reads 'Chiro Sint - Agnes Stekene' and '308 leden'. A grey button with the text 'Lid geworden' is visible in the top right corner of the post area.

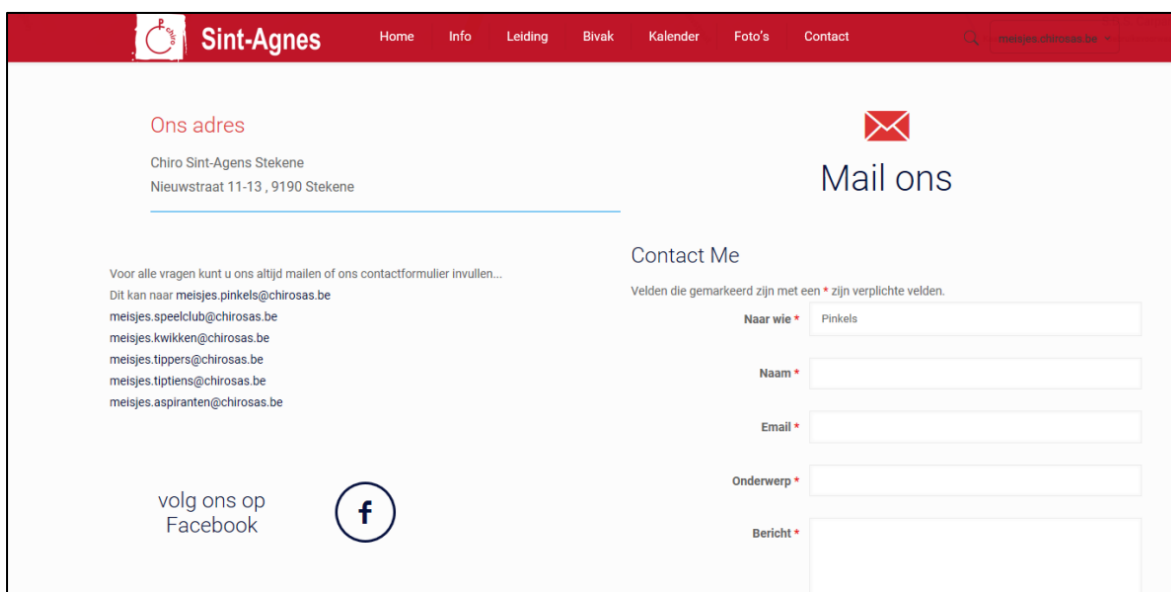

A screenshot of the contact page on the website. The header is red with the 'Sint-Agnes' logo and navigation links: Home, Info, Leiding, Bivak, Kalender, Foto's, Contact. A search bar contains 'meisjes.chirosas.be'. The main content area is white and divided into two columns. The left column is titled 'Ons adres' and lists the address: 'Chiro Sint-Agnes Stekene, Nieuwstraat 11-13, 9190 Stekene'. Below this, it says 'Voor alle vragen kunt u ons altijd mailen of ons contactformulier invullen...' and lists several email addresses. The right column is titled 'Mail ons' with an envelope icon and 'Contact Me'. It contains a form with fields for 'Naar wie *', 'Naam *', 'Email *', 'Onderwerp *', and 'Bericht *'. The 'Naar wie *' field has 'Pinkels' entered. At the bottom left, there is a 'volg ons op Facebook' link with a Facebook icon.

FEESTWEEKEND

CHIRO SAS PRESENTEERT U

FEESTWEEKEND!

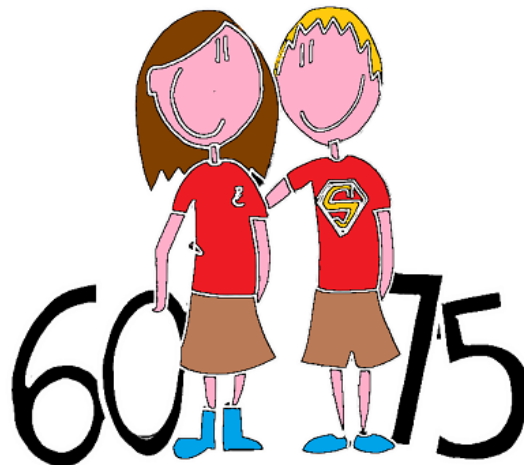

VRIJDAG: AFTERWORKCAFÉ (16U - 1U)
ZATERDAG: VLAAMSE KERMIS ~ CHIROCAFÉ
~ FOODTRUCKS (11U - 23U)
ZONDAG: BARBECUE (VIA INSCHRIJVING)

3, 4 en 5 augustus
Nieuwstraat 17, 9190 Stekene



Barbecue

Beste leden, ouders, oud-leiding, chirosympathisanten

Naar jaarlijkse gewoonten organiseren de leidsters en leiders van Chiro Sint-Agnes en Chiro Sint-Andreas hun zomerbarbecue. Dit jaar is het extra speciaal want we sluiten hiermee ons feestweekend af. U bent van harte uitgenodigd op zondag 5 augustus om 12u30 op de terreinen van de Broederschool, Nieuwstraat 17 te Stekene. Wij bieden u een uitgebreid groentebuffet aan en heerlijke stukken vlees of vis met als afsluiter een lekker dessert.

Inschrijven kan door een mailtje te sturen naar bbq.chirosas@hotmail.com. U vermeldt hierin uw naam, het aantal personen, welke stukken vlees/vis u verkiest en welk dessert u wenst.

Klein menu (2 stukken vlees/vis): 15 euro
 Groot menu (3 stukken vlees/vis): 18 euro
 Per extra stuk vlees/vis: 3 euro

Ons aanbod:

Vlees/vis

Worst
 Kipfilet
 Zalm
 Brochette

Dessert

Rijstpap met bruine suiker
 Cornetto



Gelieve in te schrijven voor 29 juli. De betaling gebeurt de dag zelf.

Graag tot dan!

De leiding van Chiro SAS.

DE BOUW

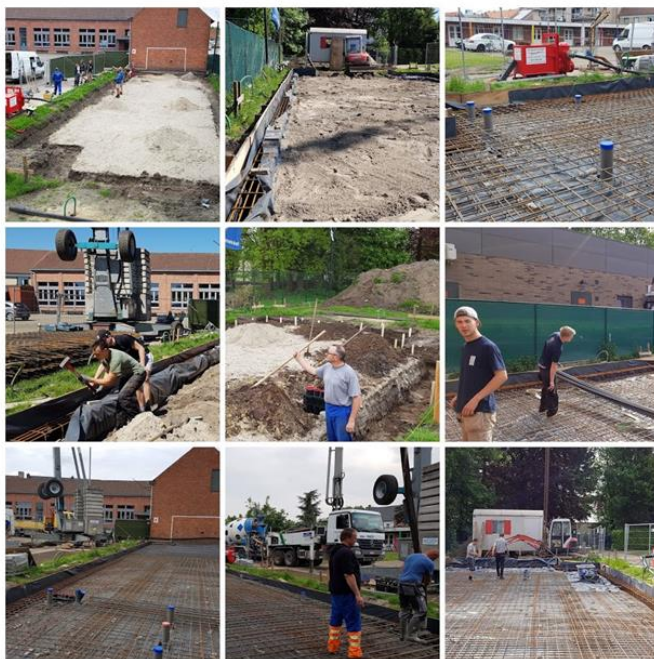

CHIRO SAS BOUWT

HELP MEE

Help jij graag eens een dagje mee?
Voeg je toe aan onze **whatsapp groep!**

Zo blijf je altijd op de hoogte van welke dagen er gewerkt wordt.

Scan de code of ga naar chirosas.be/whatsapp

€ STEUN ONS €

Wil je graag onze chiro een financieel ruggensteuntje geven?
Je kan je bijdrage/gift storten op het rekeningnummer van Chirojeugd Vlaanderen: **BE67 0000 1507 2887**.
Met volgende mededeling: **"gift OJ/2202"**
Stort je meer dan € 40 dan krijg je een fiscaal attest dat je kan gebruiken in je personenbelasting.

Dag iedereen,

Het is jullie misschien al opgevallen maar de laatste weken zijn de vorderingen voor de nieuwe bouw heel goed zichtbaar geworden.

Zo hebben we de afgelopen weken hard gewerkt aan de fundering in samenwerking met enkele fijne oud leiders en Chiro sympathisanten.

De grote graafwerken waren al even achter de rug maar het vervolg bleef even op zich wachten door nog een paar wijzigingen in de planning en het koude weer. Op 28 april was het dan zover. De eerste vrijwilligers doken op met schop. We verfijnden nog even de sleuven en klopten de piketten voor de bekisting.

De volgende weken plaatsten we nog bewapening en maakten we alles gereed om beton te gieten in onze fundering.

Sinds woensdag 16 mei ligt ook deze er in.

Nu is het aan de aannemer om de ruwbouw te zetten.

Deze zal klaar zijn rond het september / oktober. Eens de ruwbouw staat kunnen we beginnen met de afwerking.

PS: We zijn nog steeds op zoek naar enkele enthousiastelingen om mee te helpen om elektriciteit te plaatsen

en de afwerking te verzorgen... Interesse? Stuur een mailtje naar bouw@chirosas.be

Bedankt!

POPEILAND

Op woensdag 27 juni is het weer zover, de zoveelste editie van Popeiland! Er zullen optredens zijn van onder andere Ghost Rockers, de Ketnetband, STUK, Lil'Kleine en DJ Yolotanker! Wij zullen alvast aanwezig zijn, jullie toch ook?! Wij verwachten jullie om 14u in perfect uniform aan de hoofdingang van het domein Puyenbroeck in Wachtebeke en om 17u mogen jullie ouders je weer komen ophalen. Best nemen jullie wat zakgeld mee voor een hapje en een drankje en 9 euro, want dit is de kostprijs van het ticket. Inschrijven kan tot en met 20 juni.

Stuur een smsje naar leidster Alien:
0479/10.54.22 en zeg er zeker bij in welke groep je zit.

Hopelijk tot dan!



FLASPHI

De aspiranten stellen u voor: Flasphi. Dit is onze jaarlijkse aspiranten fuif die plaats zal vinden 23/06 in Jh De Cramme. Heb je zin om een fris pintje te komen dringen of nog eens een been uit te zwieren twijfel dan niet en spreek gerust een aspirant aan en fix een ticket.

ASPIRANTEN CHIRO SINT-AGNES
- PRESENTS -

23 JUNI.

FLASHPI

DJ SETS FROM:
DJ II REBELIUM / DJ DI FUSTA
DJ BOUDOIR

VVK €5 / ADK: BEFORE 23:00 €5; AFTER €6 / DOORS 22:00
LOCATION: DE CRAMME - NIEUWSTRAAT 60E

 <p>Gebr. Van Steenteghem bvba MECHANISATIEBEDRIJF STEYR MITSUBISHI CASE II Sint-Gillis-Waas - 0495/45.67.43 - 0497/45.29.26</p>	 <p>Broodtigue</p>	 <p>l'Apétit Café</p>	 <p>HAARSTUDIO BELLISSIMO</p>	 <p>SELIS DANNY Algemene Bouwonderneming 03/779 66 83 - STEKENE 0497 96 411 200 00</p>
 <p>De Smerende Beertjes</p> <p>VAN HOYE KANTOOR STEKENE HANDELSCENTRUM FILIP & ILSE WASH 'N GO</p>	 <p>V-Clima</p> <p>MISTRAL HIBHIB ANN EN WIM</p>	 <p>Van Hooste bvba.</p> <p>APOTHEEK HELLESTRAAT L. DE BELEYR BEENHOUWERIJ VERDURMEN BIJ DE WIM</p>	 <p>K* S Klasse ClubSlager</p>	 <p>...dranken van remo rtel</p>

FOTO VAN DE MAAND

de speelclub veroveren de bunker in het Gelaag



#DAGEN VOL CHIRO

Kattenkwaad bucketlist

Haal je soms al eens graag kattenkwaad uit? Wel er is 1 plaats waar je dat mag doen en dat is op bivak! Speciaal voor jullie opgesteld de ultieme kattenkwaad-bucketlist. Welk kattenkwaad moet je in je Chirocarrière uitgehaald hebben? Wij maakten er een lijstje van. Afvinken maar!!



- Een nachtje doordoen op kamp
- Een spel saboteren zoals in De Mol, ook al spelen jullie De Mol niet
- De stapel afwas verkleinen op kamp daar stiekem die van jullie op de tafel van een andere afdeling te zetten
- Iemands veters aan elkaar vastbinden onder tafel
- In de keuken alles gaan inpakken met krantenpapier. Elke lepel, elk bord,...
- Tekeningetjes maken op een medelid dat aan het slapen is
- 's Nachts tandpasta op iemand zijn lippen smeren
- Onderbreken onvreemden en aan de vlaggenmast hangen
- Op kamp super lang op toilet blijven zitten na het eten zodat de rest langer moet wachten
- Je leiding verrassen met cakejes als vieruurtje, cakejes met veeeeeeeel zout
- De dop van het zoutvaatje open zetten om de volgende gebruiker beet te nemen
- Liefdesbrieven schrijven in naam van je vriendin
- 's Nachts de bak met bestek pikken op kamp
- Lik aan een koekje en geef het erna door aan je vriendin zonder deze dit door heeft.
- Andere afdeling wakker maken voor nachtspel ook al is er geen nachtspel
- De wekker van een medelid een uur vroeger zetten en dan boos worden als hij af gaat
- Iemands slaapzak vol met confetti steken
- Een blad 'defect' op een toilet hangen zodat jij en je afdeling een privé-wc hebben.

Wees gewaarschuwd, deze lijst afwerken verloopt niet zonder gevaren. Deze alerte leidsters are watching you!

OCHTEND/AVOND VLAGGENLIED

Kan je na het lezen van dit Wadoemenouke al niet meer wachten op bivak. Oefen dan alvast deze liedjes nog eens goed en kamp op die manier al een beetje in de bivak sfeer.

OCHTENDVLAGGENLIED

Wij hijsen bij het gloren van de morgen
ons vlagge als een biddend lied.
Want heilig is 't geschenk van elke morgen
dat God ons weer 't aanvaarden biedt.
Draag door weer en wind ons vlagge
teken van de heldentijd,
laat ze waaien, laat ze werven.
Allen voor de grote strijd.
Laat ze waaien, laat ze werven.
Allen voor de grote strijd.

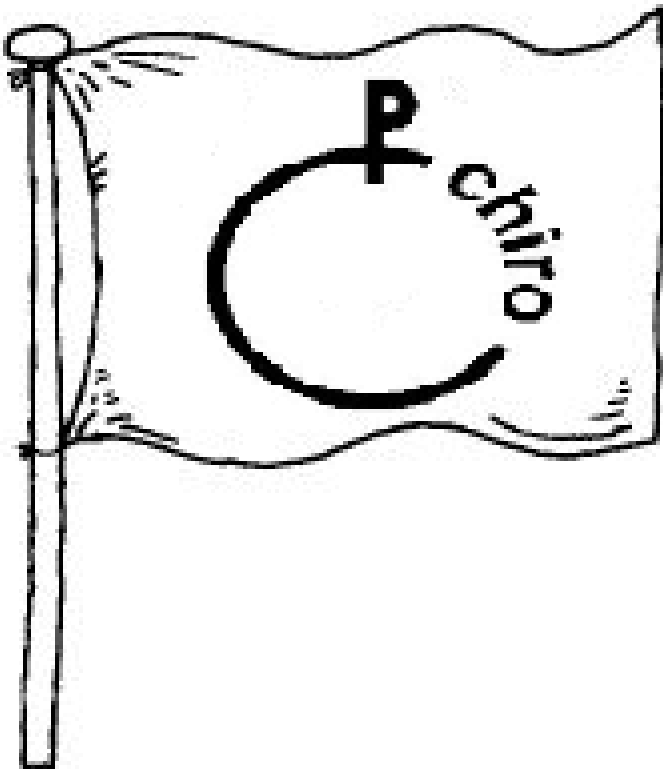

AVONDVLAGGENLIED

Daal nu bij het zinken van deze dag.
Daal in ons gemoed, gij trouwe vlag.
Gij zijt zegen troost en lach,
daal in d'avond zon ooh vlag.
Heer wij bergen in ons hard u vlag.
Zegen haar en onze jonge wacht.
Goede avond vlag en dag,
Christus koning goede nacht.

BEDANKT SPONSORS

Bivak Uitgeest 2018



WIST JE DATJES

- HVD** De laatste loodjes aan het afronden is om verpleegster te worden? Die mag aan ons bed komen!
- KO** raad kreeg van haar mama om in een nieuwe vijver te vissen, gooit ze haar lijnen nu uit in Verrebroek?
- LS** Als een pro 900 sandwiches, pistolets en croissants in haar auto kan stampen?
- EV** Gaat wijnproeven in het Frans, dat noemen ze dan Franse les krijgen.
- RL** Zich al helemaal thuis voelt in Australië.
- IDV** Echt de beste tante is die je kan inbeelden.
- FW** In de zevende hemel is omdat DJ Yolotanker naar popeiland komt !!!!
- LDC** Wel eens voor verassingen komt te staan als ze haar gordijnen opendoet op kot? "Studentenkamers te huur"?
- HP** Oog in oog stond met het kruis maar helaas niets kon doen wegens foute schoenkeuze #dechiroisgeenmodeshowhé
- AVG** Haar stage er op zit, met hopelijk verdiende punten als beloning!
- LH** Ongetwijfeld recordhouder is bij het spelletje chubby bunny, ze heeft duidelijk een grote mond!
- TW** eindelijk terug is? Om dat te vieren kocht ze heel Zalando leeg, ze is een echte shopaholic
- MS** Nu ook al leidster speelt in Vietnam...Ninjaaaaaah!
- AS** Haar smoesjes in de toekomst beter moet verzinnen, een wekker kan zichzelf niet afzetten om 5u 's ochtends toch?
- LG** Heel goed a capella kan zingen? Sunset lover van petit biscuit in het bijzonder.
- LDB** Al eens graag haar agenda helemaal leeg maakt en wat lessen skipt om met haar mama naar de zee te gaan.
- KA** Haar rode ziekenwagen uitleende om leden in nood te helpen.