

PRISLISTE KATALOG

*Lad os skære
det ud i pap:
Vi har alt til indramning,
præsentation, grafisk
produktion, innovation,
fotografer....*

2020





Henrik Madsen
Direktør/ejer
Tlf. 20406590
hm@jmhandel.dk



René Jensen
Salgschef
Tlf. 31374214
rj@jmhandel.dk



Ole V. Jørgensen
Sælger
Tlf. 53868848
oj@jmhandel.dk



Maj-Britt Madsen
Intern medarbejder
Tlf: 20724082
mm@jmhandel.dk



Niels Jensen
Chauffør/lager

Vi er her for at hjælpe dig!
Ring til os på **70 15 36 20** eller send en mail til os.
Vi sidder klar!

Du får mange gode kvaliteter hos J&M Handel

Handler du hos J&M Handel kan vi love dig mange gode kvaliteter. Det være sig:

- ° Kompetent samarbejde
- ° Omfattende know-how
- ° Kvalitetsprodukter
- ° God service
- ° Kvalitetsprodukter med fokus på bæredygtighed

Det er for os de værdier, som vi har arbejdet efter siden J&M Handel blev stiftet i 1999, og som vi hver dag stadig forsøger at yde alle vores kunder over hele landet. Hos J&M Handel er ingen opgaver for store eller for små. Vi betjener alle efter bedste evne, og kan med vores mange års erfaring altid bidrage med god sparring til valg af materiale i forhold til opgaven.

ET SAMARBEJDE AF FORMAT

Vi er trossede med alle former for materialer til indramning, opklæbning, foto, præsentation, emballage samt grafisk produktion. Vi lagerfører materialer fra A4 størrelse og helt op til kæmpeformater på over 300 cm i længden og ruller fra 10 cm bredde og op til 240 cm i bredden

– Så kontakt os og fortæl os dine ønsker; vi kan mere end du tror!

Vi har kørende sælgere over hele Danmark,

som altid er parate til at mødes med dig, for præsentation af vores sortiment, nye produkter eller rådgivning af produkter.

Book et møde hos os på info@jmhandel.dk
eller ring på 70 15 36 20.

Tlf.: 70 15 36 20
info@jmhandel.dk
www.jmhandel.dk



J & M Handel ApS er stolte af, at vi igennem mange år har en række produkter, der støtter op om et bedre miljø og klima. Da miljøvenlighed er vigtigt for os, beundrer vi derfor vores nære samarbejdspartnere på leverandørsiden for at sætte fokus på miljø og bæredygtighed. Hermed ønsker vi at tilbyde nogle miljøvenlige standarder, der er BÆREDYGTIGE for vores miljø og klima.

HVAD ER BÆREDYGTIGHED?

At skabe balance for brug af Jordens resurser, så vi ikke ødelægger vort livsgrundlag. En bæredygtig udvikling skal sikre menneskenes nuværende behov uden at forringe fremtidige generationers muligheder for at opfylde deres. Således for J & M Handel ApS handler dette blandt andet om at satse på produkter, der stammer fra en organisk, bæredygtig ressource.

For at give klarhed over hvilke af vores produkter, der er BÆREDYGTIGE, har vi i kataloget markeret disse med vores NYE logo for BÆREDYGTIGHED.



Indholdsfortegnelse

- 6 Aluminiumslister
- 8 Cassese
- 17 Fletcher
- 18 Emballage
- 22 Glas
- 26 Karton og pap
- 37 Træprodukter
- 38 Laminat og klæber
- 41 Maskiner
- 43 Plast
- 46 Skumplader
- 54 Manuelle skæreværktøjer
- 58 Tape
- 64 Tilbehør
- 72 Værktøj
- 75 Salgs- og leveringsbetingelser

Det vigtigste værktøj, når du skal vælge materiale



En BLACK BOX fra J&M Handel er uundværlig, når du skal vælge materialer.

BLACK BOX indeholder prøver på alt fra skum, karton, bølgepap, passepartout og skiltekarton m.m.

Kontakt os for yderligere informationer omkring modtagelse af en BLACK BOX.

*Absolut topkvalitet
i kraftig aluminium.
Meget stærk
coating*



Aluprofiler

Længder á 3,05/3,08 meter

Varenummer	Profil	Farve	Længder pr. pakke	Længde i m.
16600	I	Mat sølv	50	3,05
16601	II	Mat sølv	50	3,05
16602	I	Blank sølv	60	3,08
16603	II	Blank sølv	100	3,08
16605	II	Mat guld	100	3,08
16606	I	Blank guld	60	3,08
16607	II	Blank guld	100	3,08
16608	I	Mat sort	50	3,05
16609	II	Mat sort	50	3,05
16610	I	Hvid	60	3,05
16611	II	Hvid	100	3,05
16612	I	Kontrast grå	60	3,08
16613	I	Blank sort	60	3,08

Opskæring I + II tillæg på kr. 15,- pr. lb. meter
Opstart alusav kr. 30,-

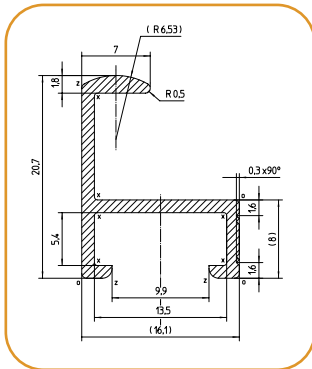

Profil I = Stor profil

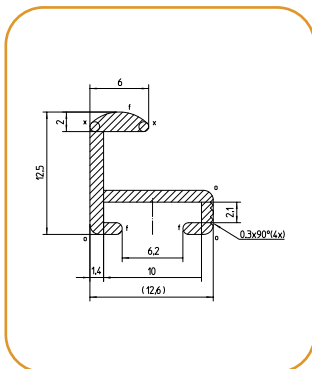

Profil II = Lille profil

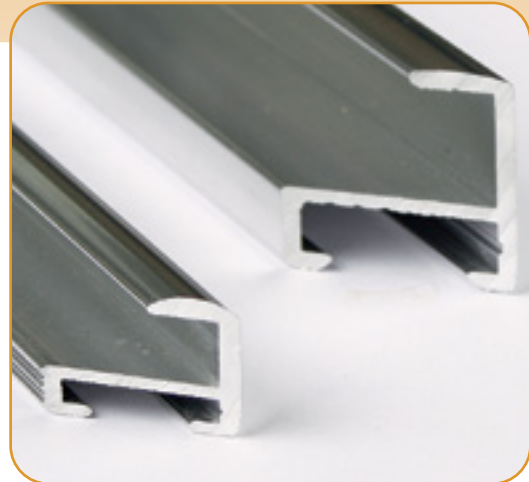

God og kraftig
kvalitet

HUSK
beslag til aluprofiler
se side 66





Oversigt over Cassese-produkter

- ⇒ Vinkelstifter
 - Cassese
 - Univeral
 - Alfa
- ⇒ Klammer
- ⇒ Fliner
- ⇒ Pistoler
- ⇒ Maskiner
- ⇒ Tilbehør





J&M Handel er
Danmarks ENESTE fullsize
lagerførende **Cassese-forhandler**
med fuldt program i fliner,
vinkelstifter, klammer samt
maskiner mv. – i et program, som
passer til alle maskiner.

Smart
kassettesystem i
farver, så det er let
at finde den rigtige
størrelse

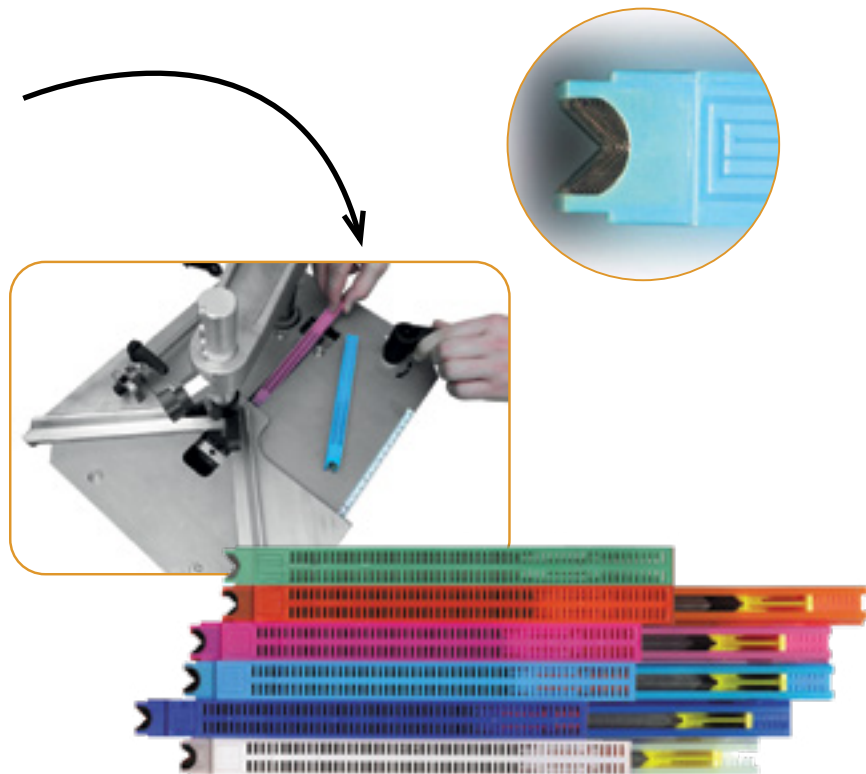

Vinkelstifter Cassese

Vinkelstifter til Cassese rammesamler. Anvendes ved samling af de fire hjørner. Smart kassettesystem. Fremstillet i fjederstål, hvilket giver et naturligt træk for vedvarende samling i hjørnerne.

Varenummer	Højde i mm.	Anvendes til	Pakning stk.	Farve
108400	3		1.650	Grøn
108401	5		1.650	Orange
108402	5	Hårdt træ	1.650	Orange
108403	7		1.650	Lyserød
108404	7	Hårdt træ	1.650	Lyserød
108405	10		1.650	Lyseblå
108406	10	Hårdt træ	1.650	Lyseblå
108407	12		1.650	Blå
108408	12	Hårdt træ	1.650	Blå
108409	15		1.650	Hvid
108410	15	Hårdt træ	1.650	Hvid

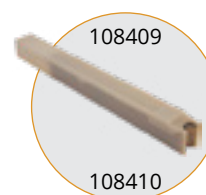
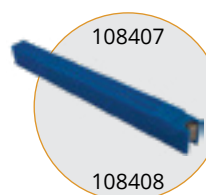
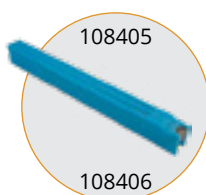
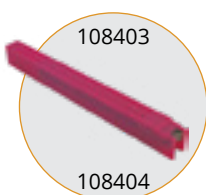
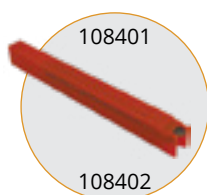
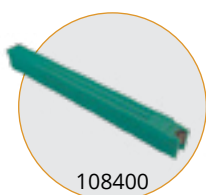

Vinkelstifter Universal

Passer til øvrige rammesamlere. Anvendes ved samling af de fire hjørner.



Varenummer	Højde i mm.	Anvendes til	Pakning stk.
108413	5		5.400
108414	7		8.000
108415	7	Hårdt træ	8.000
108416	10		8.000
108417	10	Hårdt træ	8.000
108418	10	MDF	8.000
108419	12		8.000
108420	12	Hårdt træ	8.000
108421	15		8.000

Vinkelstifter Alfa

Vinkelstifter til Alfa rammesamlere. Anvendes ved samling af de fire rammehjørner.



Varenummer	Højde i mm.	Anvendes til	Pakning stk.
108423	5		8.000
108424	7		8.000
108425	7	Hårdt træ	8.000
108426	10		8.000
108427	10	Hårdt træ	8.000
108428	10	MDF	8.000
108429	12		8.000
108430	12	Hårdt træ	8.000
108431	15		8.000
108432	15	Hårdt træ	8.000

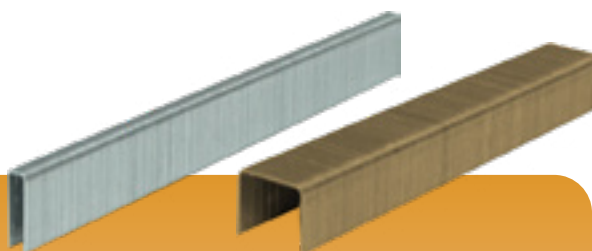
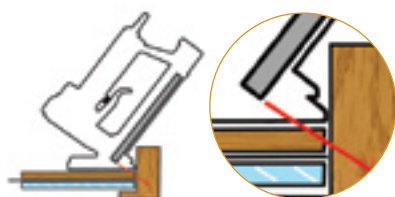

Klammer

Anvendes til lukning af bagsiden bagpå indramningen.

Varenummer	Højde i mm.	Bredde i mm.	Type	Pakning stk.	Anvendes bl.a. til pistol
108435	10	4	CS 5/8 smal	20.000	Varenr. 108455
108436	12	4	CS 5/8 smal	20.000	Varenr. 108455
108437	14	4	CS 5/8 smal	10.000	Varenr. 108455
108438	8	12	CS80 bred	10.000	Varenr. 108455
108439	10	12	CS80 bred	10.000	Varenr. 108455
108440	12	12	CS80 bred	10.000	Varenr. 108455

Flinerne leveres i
stave og er derfor lette
at placere i pistolen

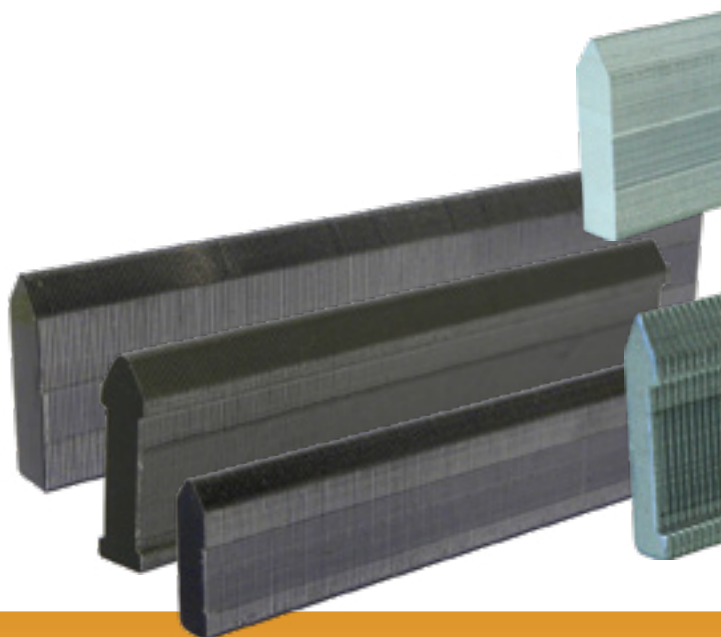

Fliner

Fliner fra Cassese dækker alle opgaver og passer til de fleste pistoler.
Flexi fliner er en blød fline velegnet til fx. skifterammer.
Hårde fliner er hårdt stål velegnet til permanent indramning.

Varenummer	Højde i mm.	Type	Pakning stk.	Type
108442	15	Sort flexi	15.000	
108443	15	Sølv hård	10.000	
108444	25	Sort flexi	3.000	
108445	25	Sølv flexi	3.000	
108446	15	Sort flexi pil	3.400	
108447*	15	Sølv hård halvpil	3.000	
108448*	15	Sølv hård halvpil	12.000	

* 108447 Til Fletcher Framemaster manuel

* 108448 Til Fletcher trykluft

CS 5/8
trykluft til
SMALLE
klammer



CS 80
trykluft til
BREDE
klammer



Flexi pistol
passer til
15 mm.
manuel



Flexi pistol
passer til
15 mm.
trykluft



Flexi pistol
passer til
25 mm.
trykluft



Ny forbedret model ↑

Pistoler

Kvalitetspistoler fra Cassese til klammer og fliner.
Letvægtsmodeller, som er ergonomiske og med stor kapacitet.

Varenummer	Type	Pakning stk.	Anvendes til
108455	CS 5/8 trykluft	1	Smalle klammer
108456	CS 80 trykluft	1	Brede klammer
108457	Flexi 15 mm. manuel	1	15 mm. fliner
108458*	Flexi 15 mm. trykluft	1	15 mm. fliner
108459*	Flexi 25 mm. trykluft	1	25 mm. fliner

* 108458 inkluderer 15000 fliner.

* 108459 inkluderer 3000 fliner

Kom, se og prøv
alle maskinerne
i vores showroom

CASSESE



Rammesamler Manuel
108470



Rammesamler Trykluft
108471



CS-20
108472



CS-200
108473



Nyhed

Rammesamler(Mach1)
108480



Nyhed

Rammesamler(Mach4)
108481



Nyhed

Rammesamler(Mach5)
108482



Rammeklipper
108485

Maskiner

Fantastiske kvalitetsmaskiner fra Cassese.

Varenummer	Type	Pakning stk.	Anvendes
108470	Rammesamler (CS1CART)	1	Manuel
108471	Rammesamler (CS2CART)	1	Trykluft
108472	Rammesamler (CS20CART)	1	Trykluft
108473	Rammesamler (CS200CART)	1	Trykluft
108480 <i>Nyhed</i>	Rammesamler (Mach1)	1	Trykluft
108481 <i>Nyhed</i>	Rammesamler (Mach4)	1	Trykluft
108482 <i>Nyhed</i>	Rammesamler (Mach5)	1	Trykluft
108485	Rammeklipper (CS55M2)	1	Manuel

* Hjemtagelsesomkostninger på maskinerne er kr. 995 pr. stk.



COMPARISON CHART 2017

		CS1 CART	CS2 CART	CS20 CART	CS200 CART	MACH1 CART	MACH4 CART	MACH5 CART
								
Moulding joining capacities	Width* (mm)	mini 5	mini 5	5-100	5-150	5-150	5-150	5-150
	Height (mm)	7-85	7-85	7-75	7-100	7-100	7-100	7-100
	Stroke** (mm)	140	140	140	190	190	190	190
Machine dimensions & weight	Length (mm)	610	610	610	564 ^(a) / 882 ^(b)	564 ^(a) / 847 ^(b)	564 ^(a) / 847 ^(b)	564 ^(a) / 847 ^(b)
	Width (mm)	360	360	360	619 ^(a) / 1110 ^(b)	670 ^(a) / 1110 ^(b)	670 ^(a) / 1110 ^(b)	670 ^(a) / 1110 ^(b)
	Height (mm)	1200	1200	1200	1180	1180	1180	1180
	Weight (kg)	23	24	28	44	93	97	112
Air Supply			6 bars (1,5Nl/cycle)	6 bars (1,5Nl/cycle)	6 bars (2Nl/cycle)	6 bars (2Nl/cycle)	6 bars (2Nl/cycle)	6 bars (2Nl/cycle)
Electric Supply						110/230V single phase 50-60Hz / 0,5Kw	110/230V single phase 50-60Hz / 0,5Kw	110/230V single phase 50-60Hz / 0,5Kw
<i>Uses Cassese cartridge wedges : quick loading and change of wedge sizes</i>		✓	✓	✓	✓	✓	✓	✓
<i>Constant lubrication of wedge distribution block thanks to pre-lubricated cartridge wedges</i>		✓	✓	✓	✓	✓	✓	✓
<i>Can be used from front or rear</i>		✓	✓	✓	✓	✓	✓	✓
<i>Stainless steel working table and cast aluminium parts</i>		✓	✓	✓	✓	✓	✓	✓
<i>Auto-alignment : no need to adjust top clamp placement</i>		✓	✓	✓	✓	✓	✓	✓
<i>Self-adjusting pressure : no need to adjust air pressure between HW and SW</i>		-	✓	✓	✓	✓	✓	✓
<i>Joining angle adjustment screw (+/- 90°)</i>		-	-	✓	✓	✓	✓	✓
<i>Adjustable fences for moulding's back</i>		-	-	✓	✓	-	✓	✓
<i>Powerful double action horizontal clamping (Ultra™ clamps - patented)</i>		-	-	✓	✓	✓	✓	✓
<i>Retractable Ultra™ clamps (patented)</i>		-	-	-	✓	✓	✓	✓
<i>Pneumatic loading of wedges</i>		-	-	-	✓	✓	✓	✓
<i>Automatic movement from one wedge position to the next</i>		-	-	-	-	✓	✓	✓
<i>Wedge reloading sensor</i>		-	-	-	-	✓	✓	✓
<i>Barcode ready</i>		-	-	-	-	✓	✓	✓
<i>User friendly control panel</i>		-	-	-	-	✓	✓	✓
<i>Color touchscreen</i>		-	-	-	-	-	✓	✓
<i>Maximum wedge's positions</i>		-	-	-	-	5	9	9
<i>Maximum stacked wedges per position</i>		-	-	-	-	5	9	9
<i>Profile data storage capacity</i>		-	-	-	-	9	3000	3000
<i>Programmable & motorized joining table</i>		-	-	-	-	-	-	✓

*Width = inside rebate measurement
**Stroke = maximum distance between first wedge position and last wedge position
(a) = dimension with extension arms closed
(b) = dimension with extension arms opened at 90°



Praktisk
tillægsbord

Tillægsbord, 108474



Praktisk
hylde

Hylde, 108479

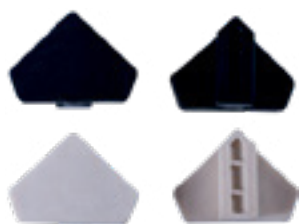

Trekantholder, 108476

Trekantholder, 108477

Vidste du...
at J&M også
tilbyder slibning
af knive?



Knivsæt, 108488



Forlængerarm, 108478



Kort fremførearm

Tilbehør

Diverse tilbehør til at lette dit arbejde.

Varenummer	Type	Pakning stk.	Tilbehør til maskintype
108479	Hylde	1	Rammesamler
108474	Tillægsbord til rammesamler	1	Rammesamler
108475	Kort fremførearm til Cassese rammesamler	1	Rammesamler
108476	Trekantholder gummi hvid	1	Rammesamler
108477	Trekantholder gummi sort, hårdt træ	1	Rammesamler
108488	Knivsæt	1	Rammeklipper
108489	Forlængerarm, venstre til rammeklipper	1	Rammeklipper
108478	Forlængerarme	1	Rammesamler til CS1, CS2, CS20

Oversigt over
Fletcher-produkter

- ⇒ Pistoler
- ⇒ Fliner



Flexi Master
108490



Frame Master
108494



Multi Master
108492

Pistoler/Fliner

Manuel pistol fra Fletcher med dertilhørende fliner.

Varenummer	Type	Pakning stk.	Anvendes
108490	Fletcher Flexi Master Point Driver	1	Flexi fliner 15 mm. sort
108491	Fletcher Fliner flexi 15 mm. sort	3.700	
108492	Fletcher Multi Master Point Driver	1	Øskne fliner sort
108493	Fletcher Øskne fliner sort	3.000	
108494	Fletcher Frame Master Point Driver	1	Hårde fliner 15 mm. sølv
108495	Fletcher Fliner hårde 15 mm. sølv	3.000	
108496	<i>Nyhed</i> Fletcher Fliner hårde 10 mm. sølv	5.000	

Oversigt over Emballage-produkter

- ⇒ Boblefolie i rulle
- ⇒ Boblefolie med 1 mm foam i rulle
- ⇒ Bølgepap i rulle
- ⇒ Foambeskyttelse i rulle
- ⇒ Rammehjørner
 - Foam rammehjørne U "tulip"
 - Styropor
 - Bølgepap
- ⇒ Foam U "Tulip" i ruller
- ⇒ Fidele i ruller
- ⇒ Økonom i ruller
- ⇒ Strækfilm (tidl. Handy Wrap)
- ⇒ Silkepapir

*Fortæl os om dine behov
- så ruller vi os ud!*



God, kraftig
og stærk kvalitet



Boblefolie i rulle

God, kraftig og stærk kvalitet, 40 my folie.

Varenummer	Bredde i cm.	Farve	Rulleindhold i meter
80025	25	Klar	150
80050	50	Klar	150
80075	75	Klar	150
80101	100	Klar	150
80125	125	Klar	150
80151	150	Klar	150

Boblefolie med 1 mm foam i rulle

God kraftig og stærk kvalitet med ekstra foam beskyttelse på én side.

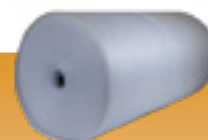

Varenummer	Bredde i cm.	Farve	Rulleindhold i meter
80102	100	Klar/hvid	100
80152	150	Klar/hvid	100

Bølgepap i rulle

Emballagekvalitet.



Varenummer	Bredde i cm.	Farve	Rulleindhold i meter
257080	70	Brun	70
257100	100	Brun	70
257125	125	Brun	70
257150	150	Brun	70

Foambeskyttelse i rulle

Velegnet til indpakning af plader, billeder mv. Stødbeskyttende.



Varenummer	Bredde i cm.	Tykkelse i mm.	Farve	Rulleindhold i meter
80168	50	0,8	Hvid	500
80170	100	0,8	Hvid	500

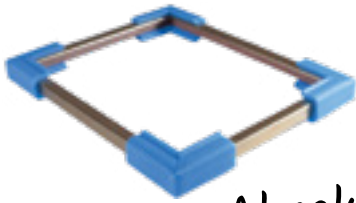

Absolut en
BESTSELLER!

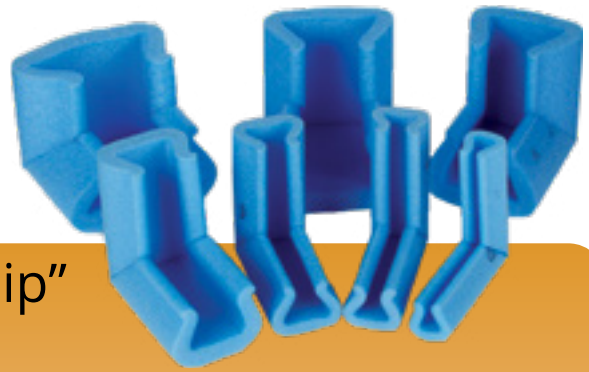

Rammehjørner, Foam U "Tulip"

Stødabsorberende hjørnebeskyttelse i kraftig blå skum. Sidder fast på emnet grundet den unikke "tulip" form.

Varenummer	Højde i mm.	Farve	Antal pr. pakke
49400	5 til 15	Blå	900
49405	15 til 25	Blå	600
49410	25 til 35	Blå	450
49415	35 til 45	Blå	300
49420	45 til 60	Blå	500
49425	60 til 80	Blå	400
49430	80 til 100	Blå	280

Sælges kun i hele pakker

Beskyttelsesrammehjørner tager af for stød og sørger for at rammer, tavler, plader osv. kommer sikkert frem.



Rammehjørner, Styropor

Flamingokvalitet.

Varenummer	Højde i mm.	Farve	Antal pr. pakke
49205	12	Hvid	2.184
49215	20	Hvid	1.920

Rammehjørner, Bølgepap



Varenummer	Højde i mm.	Farve	Antal pr. pakke
49105	19	Hvid	1.000
49110	25	Hvid	1.000
49115	38	Hvid	1.000
49120	45	Hvid	1.000
49305	19 stor	Hvid	1.000

Foam U "Tulip" i ruller

Stødabsorberende kantbeskyttelse i kraftig blå skum. Sidder fast på emnet grundet den unikke "tulip" form.



Varenummer	Højde i mm.	Farve	Rulleindhold i meter
49435	15 til 25	Blå	220

Fidele i ruller

Emballagepapir i brun kraft.

Varenummer	Bredde i cm.	Farve	Rulleindhold i meter	Gramvægt
70075	70	Brun	50	65
70088	88	Brun	50	65
70110	110	Brun	50	65
70125	125	Brun	50	65
70150	150	Brun	50	80



Økonom i ruller

Emballagepapir i brun kraft.

Varenummer	Bredde i cm.	Farve	Rulleindhold i meter	Gramvægt
70240	40	Brun	200	60
70255	55	Brun	200	60
70270	70	Brun	200	60
70288	100	Brun	200	60



Dispenser
Strækfilm
10 cm

BESTSELLERT

Strækfilm

Velegnet til beskyttelse af fx billeder og paller.

* Varenummer 722451 er en utrolig stærk kvalitet

Varenummer	Størrelse	Farve	Ruller/pakke	Caliber
722450	45 cm x 300 m	Klar	6	20 my
722451	45 cm x 300 m	Sort	6	20 my
30208010	10 cm x 150 m	Klar	40	20 my
30208090	Dispenser til 30208010			



Silkepapir

Velegnet til indpakning og beskyttelse. Syrefri pH-værdi ca. 6,3.

Varenummer	Størrelse	Farve	Antal pr. pakke	Gramvægt
70160	60 x 80 cm	Hvid	480 ark	25
70161	84 x 120 cm	Hvid	400 ark	25
70162	84 cm x 500 m	Hvid	1 rulle	25



Lad os sige det glasklart



*J&M Handel ApS
er lagerførende i
det største og mest
interessante program i
alt fra UV-beskyttende
glas til Museum Glas
og Museum Acryl.*

Oversigt over Glas-produkter

- ⇒ Floatglas
- ⇒ Floatglas mat refleksfri
- ⇒ Tru Vue
 - Museum Glas
 - Ultra Vue UV 70
 - Ultra Vue UV 92
 - Ultra Vue Laminated
 - Conservation Clear
 - Trulife
 - Optium Museum Acrylic
 - Glasrens

TYSK
TOPKVALITET

Floatglas i flot kvalitet

Vi repræsenterer de førende glasproducenter og fører deres mange glasvarianter, fx UV-glas, antirefleksivt glas (usynligt glas), museumsglas samt floatglas – også på specielle mål fra fabrik.

GLAS

Floatglas

Vaskede med mellemlægspapir imellem tavlerne.
Alle mål leveres i krate á 31 m².

Varenummer	Tykkelse i mm.	Størrelse i cm.	m ² / stk. pr. kasse
16246	2,0	62 x 85	66/125
16250	2,0	70 x 100	31/44
16252	2,0	60 x 160	31/32
16256	2,0	80 x 160	31/64
16258	2,0	90 x 160	31/21
16260	2,0	100 x 160	31/19
16262	2,0	120 x 160	31/16

Der tillægges energi- og miljøtillæg.

Float er betegnelsen på plant glas, der fremstilles ved at den flydende glasmasse fra en glasovn udstøbes på et flydende tin bad. Herved sikres et ekstremt plant glas. Deraf navnet float = flyde.



Floatglas, mat refleksfri

Mat refleksfri, vaskede med mellemlægspapir imellem tavlerne.
Alle mål leveres i krate á 31 m².

Varenummer	Tykkelse i mm.	Størrelse i cm.	m ² pr. kasse
16266	2,0	120 x 160	31/16

Der tillægges energi- og miljøtillæg.

TRU VUE, Museum Glass

- Eneste i verden!



Museum Glass er toppen af kvalitetsglas, som både er anti-reflektivt og samtidig har en UV-beskyttelse på over 99%.

Varenummer	Tykkelse i mm.	Størrelse i cm.	Antal pr. pakke
16204	2,5	101,5 x 152,5	2 stk.
16205	2,5	122 x 172,5	2 stk.

TRU VUE, Ultra Vue UV 70

Waterwhite anti-reflektivt glas med en UV-beskyttelse på 70%.

Absolut en
BESTSELLER!



Varenummer	Tykkelse i mm.	Størrelse i cm.	Antal pr. pakke
16217H	2,0	91,5 x 122	5 stk.
16202	2,0	101,5 x 152,5	2 stk.
16203	2,0	122 x 172,5	2 stk.
16214	3,0	160 x 216	1 stk.

TRU VUE, Ultra Vue UV 92

Waterwhite anti-reflektivt glas med en UV-beskyttelse på 92%.

Varenummer	Tykkelse i mm.	Størrelse i cm.	Antal pr. pakke
16213H	2,0	91,5 x 122	5 stk.
16210	2,0	101,5 x 152,5	2 stk.
16211	2,0	122 x 172,5	2 stk.
16212	3,0	160 x 216	1 stk.
16226	3,0	177 x 260	1 stk.

Float Glas

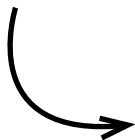

Tru Vue ULTRA VUE



Husk
Tru Vue glasrens
Se modsatte side

TRU VUE, UltraVue Laminated glass

Waterwhite anti-reflektivt lamineret glas med en UV-beskyttelse på over 99%.

Varenummer	Tykkelse i mm.	Størrelse i cm.	Antal pr. pakke
16215	4,4	160 x 216	1 stk.

TRU VUE, Conservation Clear

Conservation Clear er et glas med en UV-beskyttelse på over 99%.

Varenummer	Tykkelse i mm.	Størrelse i cm.	Antal pr. pakke
16200	2,5	101,5 x 152,5	2 stk.
16201	2,5	122 x 172,5	2 stk.

TRU VUE, Trulife

Trulife er en én-sidet akryl velegnet til print og facemounting. Den er antirefleksiv, ridsefast, 100% antistatisk og 99% UV beskyttende.

Varenummer	Tykkelse i mm.	Størrelse i cm.	Antal pr. pakke
16218	3,0	122 x 244	1 stk.

*Enestående materiale – Eneste i verden!
- 100% antistatisk*



TRU VUE, Optium Museum Acrylic

Optium museum acrylic er anti-reflektivt, ridsefast, antistatisk og har samtidig en UV-beskyttelse på over 99% i reflection.

Varenummer	Tykkelse i mm.	Størrelse i cm.	Antal pr. pakke
16231	3,0	51 x 61	10 stk.
16232	3,0	61 x 81,5	5 stk.
16233	3,0	81,5 x 101,5	3 stk.
16206	3,0	122 x 244	1 stk.
16207	4,5	183 x 244	1 stk.
16208	6,0	183 x 305	1 stk.

TRU VUE, Glasrens

Super effektiv antistatisk glasrens. Indeholder ikke sæbe eller amoniak, og giver derfor ikke de såkaldte streger i glasset.



Varenummer	Indhold pr. flaske / dunk	Antal pr. pakke
16220	600 ml.	12 stk.
16222	4.000 ml.	4 stk.

Oversigt over Karton og pap

- ⇒ Bølgepap i endeløse baner
- ⇒ Bølgepap i ark
- ⇒ Chromokarton
- ⇒ Gråpap, syrefri
- ⇒ Gråpap syrefri glat
- ⇒ Frameboard brun kraftpap
- ⇒ Grå mellemlægskarton
- ⇒ Kardus
- ⇒ Matboard
- ⇒ Morastick
- ⇒ Kool Tack
- ⇒ Præsentationskarton
- ⇒ Kulørt Passepartoutkarton
- ⇒ Munken Passepartout
- ⇒ Ramdet Passepartout
- ⇒ Ramdet Black Passepartout
- ⇒ Ramdet Conservationboard
- ⇒ Spærrekarton
- ⇒ Syrefri bagpap
- ⇒ Syrefri dobbeltbølgepap
- ⇒ Syrefri dobbeltbølgepap, Corri Cor
- ⇒ Sort fiberpap
- ⇒ Kopipapir
- ⇒ Øko-matboard
- ⇒ Skiltekarton lux
- ⇒ Solid Board
- ⇒ Sort papir/karton
- ⇒ Syrefri skiltekarton
- ⇒ Træpap
- ⇒ Øko-mount print "Cell-X"
- ⇒ Øko-mount print All-White "Cell-X"
- ⇒ Øko-mount Nature "Cell-X"

*En bred vifte
af kartoner*



Vi fører det absolut største og bredeste program af eksklusive kartoner og plastprodukter til præsentationer, fås i mange farver og tykkelser.

Laaaaaange
baner

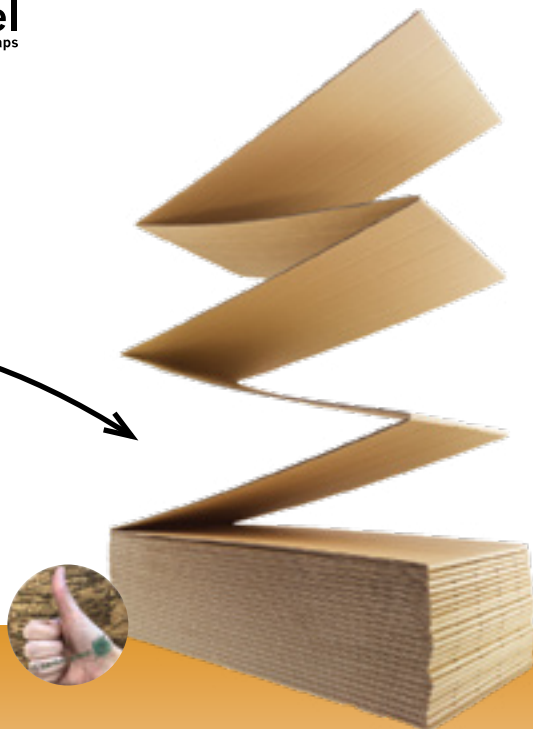

Bølgepap i endeløse baner

Brun emballage bølgepap i endeløs bane med bukkelinier.

Varenummer	Format i cm.	Farve	Meter pr. palle	Caliber i mm.
100948	100 x 115	Brun	900	3,0

Sælges kun i hele paller

Bølgepap i ark

Velegnet til f.eks. opklæbning, bagpap, emballering mv.

Varenummer	Format i cm.	Farve	Ark pr. palle/ pakke	Caliber i mm.
25110	72 x 102 KB	Hvid / Brun	900 / 25	2,0
45100	80 x 110 KB	Hvid / Hvid	900 / 25	2,0
45204	70 x 100 KB	Hvid / Brun	500 / 25	3,0
45205	75 x 115 KB	Brun / Brun	600 / 25	3,0
45310	100 x 140 KB	Hvid / Hvid	500 / 10	3,0
100954	120 x 160 KB	Brun / Brun	350 / 10	4,0
45450	100 x 150 KB	Brun / Brun	230 / 10	5,0
45400	100 x 150 KB	Hvid / Hvid	230 / 10	5,0
45420	120 x 160 KB	Hvid / Hvid	230 / 10	5,0

Bemærk: Varenummer 45100 og 45310 er Chromobølgepap og 45450,45400 og 45420 er dobbeltbølgepap.

Chromokarton

Hvid, glittet chromokarton. Velegnet til opklæbning.

Varenummer	Format i cm.	Farve	Ark pr. palle/ pakke	Caliber i mm.
10325	72 x 102	Hvid	3.000 / 100	0,41
10350	72 x 102	Hvid	2.500 / 100	0,50
10400	65 x 92	Hvid	2.000 / 100	0,70
10404	72 x 102	Hvid	2.000 / 100	0,70
10408	100 x 140	Hvid	1.000 / 50	0,70

↑
NYHED
Nu i højere caliber

Gråpap, syrefri

Eksklusiv syrefri gråpap med en pH-værdi på 8,0.
Flot glat overflade. Velegnet til bagpap, opklæbning mv.

Flot glat
overflade



Varenummer	Format i cm.	Farve	Ark pr. palle/ pakke	Caliber i mm.
100841	70 x 100	Grå	2.500 / 100	0,50
100843	70 x 100	Grå	2.000 / 50	0,65
100847	70 x 100	Grå	1.000 / 25	1,00
19100	70 x 100	Grå	900 / 25	1,50
19110	70 x 100	Grå	600 / 25	2,00
19112	80 x 120	Grå	600 / 25	2,00
19200	70 x 100	Grå	500 / 10	3,00
19210	80 x 120	Grå	350 / 10	3,00
19220	100 x 140	Grå	250 / 10	3,00
19230	120 x 160	Grå	200 / 10	3,00

Gråpap, syrefri, glat

Syrefri glat gråpap, velegnet til opklægning og bagpap mv.

Varenummer	Format i cm.	Farve	Ark pr. palle/ pakke	Caliber i mm.
19240	100 x 140	Grå	200/10	3,0

Frameboard, Brun Kraftpap

Mat overflade. Særdeles stærk og stabil. Velegnet til bagpap, præsentationer mv.

Varenummer	Format i cm.	Farve	Ark pr. palle/ pakke	Caliber i mm.
19500	102 x 152	Brun	200/10	2,0
19502	102 x 122	Brun	200/10	2,5
19507	102 x 152	Brun	200/10	3,0

Grå mellemlægskarton

Velegnet til palleark og mellemlæg.

Varenummer	Format i cm.	Farve	Kg. pr. palle	Gramvægt
100849	80 x 120	Grå	600	300

Sælges kun i hele paller

Kardus

Velegnet til tegnekardus og mellemlæg.

Varenummer	Format i cm.	Farve	Ark pr. palle/ pakke	Gramvægt
70880	72 x 102	Grå	2.500 / 250	100
70884	72 x 102	Grå	2.000 / 200	150

Matboard

Præsentationskarton med hvid kerne og bagside.
Velegnet til præsentationer og opklæbninger.



Varenummer	Format i cm.	Farve	Ark pr. palle/ pakke	Caliber i mm.
90413	70 x 100	Sort	500 / 25	1,7
90464	70 x 100	Mørk grå	500 / 25	1,7

*Særdeles velegnet
til montering af f.eks.
billeder og posters*

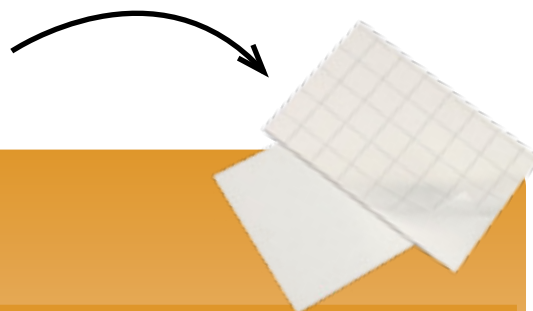

Morastick

Monteringspap med klæb på én side.
Særdeles velegnet til montering af billeder og posters mv.

Varenummer	Format i cm.	Farve	Ark pr. palle/ pakke	Caliber i mm.
28100	80 x 120	Hvid	40	0,8
28102	102 x 152	Hvid	40	0,8
28104	80 x 120	Hvid	22	1,4
28106	102 x 152	Hvid	22	1,4
28108	80 x 120	Hvid	18	1,8
28110	102 x 152	Hvid	18	1,8
28112	80 x 120	Hvid	16	2,5
28114	102 x 152	Hvid	16	2,5

Kool Tack

Varmeaktiv karton. Velegnet til montering i vacuumpresse.
Denne udvalgte serie er i konservator kvalitet.

Varenummer	Format i cm.	Farve	Ark pr. pakke	Caliber i mm.
28120	81 x 103	Hvid	25	1,30
28122	102 x 152	Hvid	25	1,30

Præsentationskarton

Eksklusiv gennemfarvet præsentationskarton.
Velegnet til præsentationer og opklæbning mv.

God stivhed



Varenummer	Format i cm.	Farve	Ark pr. palle/ pakke	Caliber i mm.
31140	70 x 100	Sort/Sort	750/25	1,0
31150	70 x 100	Sort/Sort	500/25	1,7
31160	70 x 100	Sort/Mørk grå	500/25	1,7

Kulørt Passepartoutkarton

Denne udvalgte serie er i konservator kvalitet. Eksklusiv syrefri passepartout pap med hvid kerne. Lysægte, arkivbestandig, mugresistent og bufferede med calcium carbonat.



Varenummer	Format i cm.	Farve	Ark pr. pakke	Caliber i mm.
876413	101,9 x 152,7	Grå m. sort kerne	5	1,7
9225	82 x 112	Superhvid	10	1,7
9413	82 x 112	Sort	10	1,7
9426	82 x 112	Natur	10	1,7
9427	82 x 112	Beige	10	1,7
9453	82 x 112	Gråbeige	10	1,7
9455	82 x 112	Kvistgrå	10	1,7
9461	82 x 112	Antikgrøn	10	1,7
9463	82 x 112	Brun	10	1,7
9464	82 x 112	Koksgrå	10	1,7
9465	82 x 112	Grøn	10	1,7
9471	82 x 112	Bordeaux	10	1,7
9473	82 x 112	Blå	10	1,7
9474	82 x 112	Mørk blå	10	1,7
9475	82 x 112	Cement	10	1,7
9484	82 x 112	Lysebrun	10	1,7
9489	82 x 112	Lysegrøn	10	1,7
9491	82 x 112	Sand	10	1,7
9492	82 x 112	Stengrå	10	1,7
9496	82 x 112	Antikblå	10	1,7
9723	82 x 112	Grå	10	1,7
9732	82 x 112	Antikrosa	10	1,7
9734	82 x 112	Antracitgrå	10	1,7
9748	82 x 112	Mørkrust	10	1,7
9750	82 x 112	Antikhvid	10	1,7
9757	82 x 112	Lysgrå	10	1,7
9767	82 x 112	Mintgrøn	10	1,7
9770	82 x 112	Aftenblå	10	1,7
9771	82 x 112	Antikgrå	10	1,7
9785	82 x 112	Mørkegrøn	10	1,7
9786	82 x 112	Himmelblå	10	1,7
9787	82 x 112	Okkergul	10	1,7
9788	82 x 112	Rust	10	1,7
9845	82 x 112	Jordgrå	10	1,7
9895	82 x 112	Sølv	10	1,7
9896	82 x 112	Guld	10	1,7

Vores ramme- og galleriprogram med bl.a. passepartout er et af vores kerneprodukter. På lager har vi markedets største og bedste producent af passepartout, Moorman Karton, i et væld af nuancer, tykkelser og størrelser – alt sammen i fineste kvalitet med egenskaber som syrefrihed mv.



J&M Handel har
eksklusiv eneforhandling
af MUNKEN Passepartout



Munken Passepartout

Skandinavisk produceret topkvalitet som opfylder internationale krav til ÆGTE passepartout karton.

Varenummer	Format i cm.	Farve	Ark pr. palle	Caliber i mm./gramvægt
90450	100 x 140	White	200	1,70 / 1.200
90455	100 x 140	White / offwhite	200	1,70 / 1.200



Ramdet Passepartout

Eksklusiv syrefri passepartout pap.

Ramdet er lysægte, arkivbestandig, mugresistent og bufferede med calcium carbonat.

Varenummer	Format i cm.	Farve	Ark pr. palle/ pakke	Caliber i mm./gramvægt
90200	70 x 100	Hvid	400 / 10	1,90 / 1.200
90210	100 x 140	Hvid	200 / 10	1,90 / 1.200
90220	70 x 100	Hvid / offwhite	400 / 10	1,90 / 1.200
90225	80 x 120	Hvid / offwhite	200 / 10	1,90 / 1.200
90230	100 x 140	Hvid / offwhite	200 / 10	1,90 / 1.200
90310	100 x 140	Naturhvid	200 / 10	1,90 / 1.200
90330	100 x 140	Naturhvid / creme	200 / 10	1,90 / 1.200
90340 NYHED	100 x 140	Højhvid	200 / 10	1,90 / 1.200
90360	120 x 160	Naturhvid	150 / 10	1,90 / 1.200
90315	84 x 112	Naturhvid	150 / 10	2,70 / 1.600
90320	100 x 140	Naturhvid	150 / 10	2,70 / 1.600
90235	100 x 140	Hvid	150 / 10	2,70 / 1.600
90240	100 x 140	Hvid / offwhite	150 / 10	2,70 / 1.600
90245	120 x 160	Hvid / offwhite	150 / 10	2,70 / 1.600



Nu i en kraftig
2,2 mm. tykkelse

Ramdet Black Passepartout

Eksklusiv syrefri passepartout pap. Gennemfarvet.

Varenummer	Format i cm.	Farve	Ark pr. palle/ pakke	Caliber i mm./gramvægt
90410	100 x 140	Sort	200 / 10	2,2 / 1.600



Ramdet Conservationboard

Eksklusiv syrefri passepartout pap.

Lysægte, arkivbestandig, mugresistent og bufferede med calcium carbonat.

Varenummer	Format i cm.	Farve	Ark pr. palle/ pakke	Caliber i mm./gramvægt
90371	182 x 252	Natural hvid	80 / 3	2,60 / 1.955



Spærrekarton

Syrefri karton der er produceret på Büttenpapierfabrik Hahnemühle og Mormann. Denne karton er særdeles velegnet til bl.a. spærre og opløbning.



Varenummer	Format i cm.	Farve	Ark pr. palle/ pakke	Gramvægt
90050	70 x 100	Extrahvid	3.000 / 100	300
90100	70 x 100	Helhvid	2.000 / 100	300
90110	100 x 140	Helhvid	1.000 / 50	300
90150	70 x 100	Offwhite	2.000 / 100	300
90160	100 x 140	Offwhite	1.000 / 50	300
90170	100 x 140	Helhvid	1.000 / 50	400
90190	122 x 162	Naturhvid	2.000 / 10	400

Syrefri Bagpap

Bestående af 400 syrefri front med træpap kerne og hvid glittet bagside. Kvaliteten har en høj stivhed. Særdeles egnet til spærre og opløbning. Mat side er syrefri.



Varenummer	Format i cm.	Farve	Ark pr. palle/ pakke	Caliber i mm.
18300	100 x 140	Hvid	250 / 10	2,5
18305	120 x 160	Hvid	200 / 10	2,5
18315	160 x 240	Hvid	75 / 5	2,5

Syrefri Dobbeltbølgepap

Hvid dobbeltbølgepap, syrefri, bufferede og arkivbestandig. Kvaliteten er egnet til opløbning og er særdeles stabil.

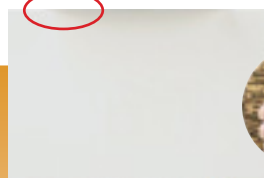
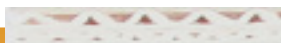

Varenummer	Format i cm.	Farve	Info	Ark pr. palle/ pakke	Caliber i mm.
90460	100 x 140	Hvid	Plan	500 / 20	3,0
90461	100 x 140	Hvid	Med svaj	500 / 20	3,0

Vandafvisende
bagside



Syrefri Dobbeltbølgepap, Corri Cor

Hvid dobbeltbølgepap, syrefri, bufferede og arkivbestandig. Kvaliteten er egnet til opløbning og leveres med svaj, så pappet trykkes ud imod glasset. Vandafvisende bagside.

Varenummer	Format i cm.	Farve	Info	Ark pr. palle/ pakke	Caliber i mm.
90462	100 x 140	Hvid	Med svaj	500 / 20	3,0

Sort Fiberpap

Super stærk ægte fiberpap lakeret med læderpræg på én side. Særdeles velegnet til æsker, ringbind, indlæg mv.



Varenummer	Format i cm.	Farve	Ark pr. palle/ pakke	Caliber i mm.
99950	102 x 122	Sort	500 / 25	1,5

Kopipapir

Flot kvalitet.



Varenummer	Format	Gramvægt	Farve	Antal pr. kasse/palle
60109	A4	80	Hvid	2.500/100.000
60112	A3	80	Hvid	2.500/50.000

Øko-matboard

Sort præsenteringskarton med grå genbrugskerne.



Varenummer	Format i cm.	Farve	Ark pr. palle/ pakke	Caliber i mm.
90415	70 x 100	Sort/Grå/Sort	500 / 25	1,6

Skiltekarton Lux

Hvid skiltekarton med hvid center. Flot og meget jævn overflade.



Varenummer	Format i cm.	Farve	Ark pr. palle/ pakke	Caliber i mm./ gramvægt
35045	72 x 102	Hvid	1.900 / 50	0,5 / 405
35099	70 x 100	Hvid	600 / 25	1,0 / 620
35100	100 x 150	Hvid	600 / 25	1,0 / 620
35105	100 x 150	Hvid	450 / 10	1,5 / 880
35110	100 x 150	Hvid	350 / 10	2,0 / 1.100
35111	104 x 154	Hvid	350 / 10	2,0 / 1.100
35115	100 x 150	Hvid	300 / 10	2,5 / 1.400
35120	100 x 150	Hvid	250 / 10	3,0 / 1.650

Solid Board

Præsentationskarton i ekstra stærk kvalitet og med ekstra glat overflade. Har en vægtfylde på 1/1.



Varenummer	Format i cm.	Farve	Ark pr. palle/ pakke	Caliber i mm./gramvægt
31090	75 x 105	Sort	500 / 25	1,0 / 1.000
31100	75 x 105	Sort	500 / 25	2,0 / 2.000

Sort Papir/Karton

Meget jævn overflade.

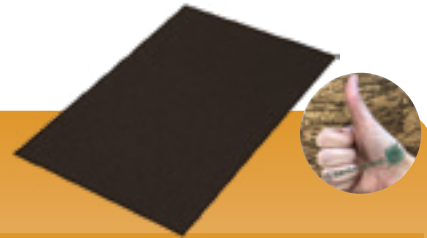

Varenummer	Format i cm.	Farve	Ark pr. palle/ pakke	Caliber i mm./gramvægt
90495	72 x 102	Sort	5.000 / 250	110 g
90500	72 x 102	Sort	2.000 / 100	300 g
31140	70 x 100	Sort	750 / 25	1,0 mm.
31150	70 x 100	Sort	500 / 25	1,7 mm.
90410	100 x 140	Sort	200 / 10	2,2 mm.

Syrefri Skiltekarton *Ny forbedret kvalitet*

Skiltekarton med gråt center. Syrefri liner bufferede med calcium carbonat. Det grå center er syrefrit. Kartonen har en pH-værdi på 8.0. Særlig velegnet til oplæbning og bagpap.



Varenummer	Format i cm.	Farve	Ark pr. palle/ pakke	Caliber i mm.
35800	100 x 140	Hvid	200 / 10	2,4

Træpap

Oplæbningspap med neutral pH-værdi. Eget til oplæbning samt bagpap.



Varenummer	Format i cm.	Farve	Ark pr. palle/ pakke	Caliber i mm.
18190	70 x 100	Naturhvid	1.500 / 25	1,0
18192	70 x 100	Naturhvid	1.000 / 25	1,5
18194	70 x 100	Naturhvid	750 / 25	2,0
18196	70 x 100	Naturhvid	500 / 25	2,5
18200	70 x 100	Naturhvid	400 / 10	3,0
18210	100 x 140	Naturhvid	200 / 10	3,0
18220	70 x 100	Naturhvid	350 / 10	4,0

NYHED

Øko-Mount, "Cell-X"-serien
Et produkt med X-faktor



KARTON OG PÅP

Øko-Mount PRINT, "Cell-X"

2'sidet premium hvid 385 gr. liner, med superstræk brun celleboard kerne. Velegnet til direkte print, opklæbning, CNC-fræs, produktion af interiør mv.

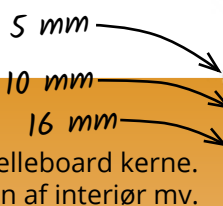

Varenummer	Format i cm.	Caliber i mm.
45800	120 x 240	5
45801	120 x 240	10
45802	160 x 240	10
45803	160 x 300	10
45804	120 x 240	16
45805	160 x 240	16
45806	160 x 300	16

Øko-Mount PRINT ALL-WHITE, "Cell-X"

2'sidet premium hvid 385 gr. liner, med superstræk hvid celleboard kerne. Velegnet til direkte print, opklæbning, CNC-fræs, produktion af interiør mv.

Varenummer	Format i cm.	Caliber i mm.
45813	140 x 305	10
45816	140 x 305	16

Øko-Mount NATURE, "Cell-X"

2'sidet brun liner, med superstræk brun celleboard kerne. Velegnet til direkte print, opklæbning, CNC-fræs, produktion af interiør mv.



Varenummer	Format i cm.	Caliber i mm.
45820	120 x 240	5
45821	120 x 240	10
45822	160 x 240	10
45823	160 x 300	10
45824	120 x 240	16
45825	160 x 240	16
45826	160 x 300	16



Se mere på
fantasy-rammen.com

Vi gør det muligt at sætte fantasier i smukke rammer

Kvalitet har været fokus for udviklingen af Fantasy-Rammen og det ses i hver eneste detalje af Fantasy-serien. Vi benytter kun ægte træ til rammerne, kun fjedrestål som sikrer optimal lukkemekanisme, og alle hjørner er lukket med vinkelstifter og malet med bedste finish. Der er ganske enkelt ikke gået på kompromis med en eneste detalje, for vi ønsker at levere det absolut bedste produkt til vores kunder. Men det er ikke kun kvaliteten som kendetegner Fantasy-Rammen. Vi tænker også miljø og bæredygtighed.

Derfor er det indlysende for os kun at bruge naturlige træmaterialer i produktionen af Fantasy-Rammen fremfor kunstige plastik produkter. Vi håber at du som kunde vil sætte pris på vores passion for kvalitet og bæredygtighed.

Kontakt os for at høre nærmere.



Vidste du,
at vi også skærer
ned i helt små
formater efter
ønske?



Oversigt over Træprodukter

- ⇒ Eksklusiv finér
- ⇒ Birk finér
- ⇒ HDF Fibertræ

Eksklusiv finér

NYHED

Eksklusive ægte finéroverflader, som er velegnet til laserskæring, CNC-skæring samt print.

Varenummer	Format i mm.	Farve	Stk. pr. palle	Caliber i mm.
10600	1.220 x 2.500	Eg finér 1'sidet	10	4
10601	1.220 x 2.500	Teak finér 1'sidet	10	4
10602	1.220 x 2.500	Mahogni finér 1'sidet	10	4

Birk Finér

B/BB MR limet kvalitet, særdeles velegnet til laserskæring, CNC-skæring samt print.



Varenummer	Format i mm.	Farve	Stk. pr. palle	Caliber i mm.
10608	1.550 x 1.550	Birk	50	1
10609	1.550 x 1.550	Birk	50	2
10610	1.525 x 1.525	Birk	50	3
10611	1.525 x 1.525	Birk	50	4
10612	1.525 x 1.525	Birk	50	6
10613	1.525 x 1.525	Birk	50	9
10614	1.525 x 1.525	Birk	50	12

HDF Fibertræ

Særdeles velegnet til laserskæring, og CNC-skæring.



Varenummer	Format i mm.	Farve	Stk. pr. palle	Caliber i mm.
10620	2.070 x 2.800	Brun	50	3
10621	2.070 x 2.800	Brun	50	4
10630 NYHED	2.100 x 2.850	Sort gennemfarvet	50	3
10631 NYHED	2.070 x 2.800	Hvid 2-sidet	50	3

Oversigt over Laminat og klæber

- ⇒ Dobbeltklæber, tissue varmeaktiverende
- ⇒ Silicone release papir
- ⇒ Laminater varmeaktiverende
 - varmeaktiverende gloss
 - varmeaktiverende mat
 - varmeaktiverende satin mat
- ⇒ Dobbeltklæber
- ⇒ Ultra klar dobbeltklæber
- ⇒ Laminater koldlaminering
 - koldlaminering gloss
 - koldlaminering mat
 - koldlaminering satin mat



Vi lagerfører laminater i flere overflader og bredder til både varm- og koldlaminering, samt dobbeltklæber, silikonepapir, skummåtter mv.

Herudover forhandler vi også laminerings- og vakuumpresmaskiner til professionel færdigbehandling.

Varmeaktiverende

Dobbeltklæber, tissue varmeaktiverende

Super god varmeaktiverende klæber, som hæfter perfekt.

Varenummer	Bredde i mm.	Farve	Rulleindhold i meter
12110	650	Klar	50
12115	1.040	Klar	50
12120	1.300	Klar	50

Silicone release papir

Silicone mellemlægspapir til vacuumpresse.

Varenummer	Bredde i mm.	Farve	Rulleindhold i meter
12210	650	Klar	25
12215	1.040	Klar	25
12220	1.300	Klar	25

Laminater, varmeaktiverende gloss

Gloss, UV beskyttende, flot kvalitet.

Varenummer	Bredde i mm.	Farve	Rulleindhold i meter	Tykkelse
12310	650	Gloss	25	50 my
12315	1.040	Gloss	25	50 my
12320	1.300	Gloss	25	50 my

Laminater, varmeaktiverende mat

Mat, UV beskyttende, flot kvalitet.

Varenummer	Bredde i mm.	Farve	Rulleindhold i meter	Tykkelse
12350	650	Mat	25	75 my
12355	1.040	Mat	25	75 my
12360	1.300	Mat	25	75 my

Laminater, varmeaktiverende satin mat

Satin mat, UV beskyttende, flot kvalitet.

Varenummer	Bredde i mm.	Farve	Rulleindhold i meter	Tykkelse
12330	650	Satin mat	25	50 my
12335	1.040	Satin mat	25	50 my
12340	1.300	Satin mat	25	50 my

Koldlaminering

Dobbeltklæber

Syrefri polyester med permanent acryl klæber på begge sider, 1'sidet release. Velegnet til opklæbning på næsten alle overflader.

Varenummer	Bredde i mm.	Farve	Rulleindhold i meter	Tykkelse
12510	650	Klar	50	12 my
12512	775	Klar	50	12 my
12515	1.040	Klar	50	12 my
12520	1.300	Klar	50	12 my
12525	1.530	Klar	50	12 my

Ultra klar dobbeltklæber

Særdeles velegnet til glas og acryl facemounting.

Varenummer	Bredde i mm.	Farve	Rulleindhold i meter	Tykkelse
12104	1.040	Klar	50	71 my
12105	1.300	Klar	50	71 my

Laminater, koldlaminering gloss

UV-beskyttende, syrefri.

Varenummer	Bredde i mm.	Farve	Rulleindhold i meter	Tykkelse
12410	648	Gloss	50	50 my
12415	1.040	Gloss	50	50 my
12420	1.300	Gloss	50	50 my

Laminater, koldlaminering mat

UV-beskyttende, syrefri.

Varenummer	Bredde i mm.	Farve	Rulleindhold i meter	Tykkelse
12450	648	Mat	50	80 my
12455	1.040	Mat	50	80 my
12460	1.300	Mat	50	80 my

Laminater, koldlaminering satin mat

UV beskyttende, syrefri.

Varenummer	Bredde i mm.	Farve	Rulleindhold i meter	Tykkelse
12430	648	Satin mat	50	80 my
12435	1.040	Satin mat	50	80 my
12440	1.300	Satin mat	50	80 my

Oversigt over Maskiner

- ⇒ Vertikalskæremaskine
- ⇒ Kompressor
- ⇒ Manuel lamineringsmaskine

Inblade

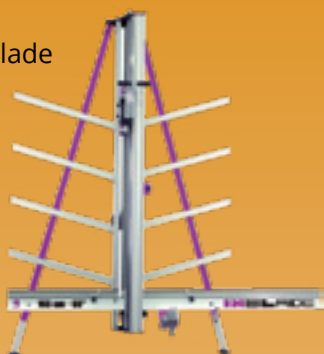

Wincut



Verdi Twin



Vertikal skæremaskiner

Europæisk producerede maskiner. Føres i 3 varianter.
Se datablade på maskinerne på jmhandel.dk

Varenummer	Model	Skærehøjde	Vægt	Maskinbredde/ dybde	Total højde
	Inblade	165 cm.	70 kg.	210 / 56 cm.	225 cm.
	Inblade	210 cm.	80 kg.	210 / 56 cm.	268 cm.
Inblade skærer manuelt med håndkraft og trykluft på presbalken.					
	Wincut	160 cm.	95 kg.	192 / 28 cm.	225 cm.
	Wincut	246 cm.	152 kg.	210 / 56 cm.	225 cm.
	Wincut	305 cm.	184 kg.	192 / 28 cm.	225 cm.
Wincut skærer via trykluft samt trykluft på presbalken.					
	Verdi Twin	122 cm.	138 kg.	250 / 50 cm.	225 cm.
	Verdi Twin	157 cm.	157 kg.	250 / 50 cm.	225 cm.
	Verdi Twin	210 cm.	210 kg.	250 / 50 cm.	225 cm.
	Verdi Twin	244 cm.	244 kg.	250 / 50 cm.	225 cm.
	Verdi Twin	305 cm.	305 kg.	250 / 50 cm.	225 cm.

Verdi Twin sav- og bladskærer skærer via motor på sav og trykluft på bladskærer samt trykluft på presbalken.
Denne maskine leveres endvidere med en motorstyret støvopsamler fra saven.

Skulle dit behov række ud over vores sortiment af størrelser, har vi skæremaskiner til at løse dine opgaver. Samtidig kan vi hulle, false, udstanse og pakke opgaven klar.

NYHED

99201



99200

Kompressor

Meget støjsvag kompressor til det professionelle arbejde.

Varenummer	Model	DB	Ydelse	Ca. vægt	Farve
99200	50/24	42	8 bar tryk / 27 l. luft / min	30 kg	blå
99201	99/24	44	8 bar tryk / 74 l. luft / min	46 kg	blå

NYT

Tjek vores super cool lamineringsmaskiner

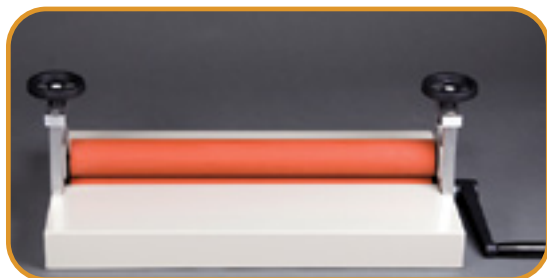

Manuel lamineringsmaskine, til kold klæber

Velegnet til laminering og opklæbning af print, foto og posters. Derudover er maskinen også velegnet til facemounting af print bag acryl.

Maskinen er med indbyggede silikonerede valser.

Varenummer	Info	Max lamineringstykkelse	Diameter på valser	Vægt i kg.
99210	Arbejdsbredde max: 650 mm. Bordmodel	30 mm.	65 mm.	18
99211	Arbejdsbredde max: 1.200 mm. (kan mod bestilling øges til 40 mm.)	30 mm.	100 mm.	100
99212	Arbejdsbredde max: 1.650 mm. (kan mod bestilling øges til 40 mm.)	15 mm.	120 mm.	170

*Til modellerne med bredde: 1200 mm. og 1650 mm., er en stand med hjul, maskinen kan monteres på, inkluderet i prisen. Til disse bredder kan tilkøbes ekstra rulleholder til materialer.

Oversigt over Plast

- ⇒ Kanalplast
- ⇒ Opskummede PVC, hvid
- ⇒ Polyester, klar
- ⇒ Polypropylen, frosted
- ⇒ Polypropylen, mat sort
- ⇒ Klar acryl/plexiglas ekstruderet
- ⇒ Alupanelplader Design+

*Så smukt kan
kanalplast også
præsenteres*



PLAST

Kanalplast

Præsentationsark / plastbølgepap i polypropylen.

Varenummer	Format i cm.	Farve	Ark pr. palle/ pakke	Caliber i mm.
100829	70 x 100	Sølvmetallic	500 / 25	3,0
100830	100 x 120	Transparent	500 / 25	2,5
100832	70 x 100	Hvid	500 / 25	3,0
100834	70 x 100	Sort	500 / 25	3,0

Opskummede PVC, hvid **NYHED**

Hård opskummede letvægts plastplade, flot hvid overflade, UV-stabil og vejrbestandig. Særlig velegnet til udendørs opgaver. Eget til alle former for grafisk produktion.

Varenummer	Format i cm.	Farve	Tykkelse i mm.
80544	153 x 305	Hvid	2
80547	153 x 305	Hvid	3
80548	153 x 305	Hvid	5
80549	153 x 305	Hvid	10

Polyester, klar

Glasklar polyesterfolie, som er velegnet til ruder, æsker mv.



Varenummer	Format i cm.	Farve	Ark pr. palle/ pakke	Caliber i mm.
80860	72 x 102	Glasklar	2.500 / 100	0,25
80865	72 x 102	Glasklar	2.000 / 100	0,50
80870	72 x 102	Glasklar	1.500 / 50	0,75

Polypropylen, frosted

Polypropylen frosted, som er velegnet til mapper, forside skilleblade mv.



Varenummer	Format i cm.	Farve	Ark pr. palle/ pakke	Caliber i mm.
80871	72 x 102	Frosted	2.500 / 100	0,30
80872	72 x 102	Frosted	2.000 / 100	0,50
80873	72 x 102	Frosted	1.500 / 50	0,80

Polypropylen, mat sort

Polypropylen mat sort, som er velegnet til mapper, forside skilleblade mv.



Varenummer	Format i cm.	Farve	Ark pr. palle/ pakke	Caliber i mm.
80876	75 x 105	Mat sort	2.000 / 100	0,50
80877	70 x 100	Mat sort	1.500 / 50	0,80

Acryl/plexiglas ekstruderet

Ekstruderet flot kvalitet m/ beskyttelsesfilm på begge sider.



Varenummer	Format i cm.	Farve	Caliber i mm.
80560	125 x 205	Klar	2,0
80561	152 x 205	Klar	2,0
80562	205 x 305	Klar	2,0
80563	125 x 205	Klar	3,0
80564	152 x 205	Klar	3,0
80565	205 x 305	Klar	3,0
80566	125 x 205	Klar	5,0
80567	152 x 205	Klar	5,0
80568	205 x 305	Klar	5,0
80571	205 x 305	Mat/refleksfri	2,0
80573	205 x 305	Mat/refleksfri	3,0
80580	205 x 305	Opal hvid acryl XT, lystrans. 38%	2,0
80581	205 x 305	Opal hvid acryl XT, lystrans. 30%	3,0
80582	205 x 305	Opal hvid acryl XT, lystrans. 19%	5,0
80590	205 x 305	Sort acryl XT, lystrans. 0%	3,0

Bemærk: Skæretillæg beregnes efter tid

NYHED

Europæisk produceret, og
100% genanvendeligt,
da fabrikken selv har egen
råvareproduktion.

PLAST



- Beskyttelsesfilm på begge sider
- Kan printes på begge sider
- Anvendelse inden- og udendørs



Egnet til buk



Egnet til fræsning



Egnet til kurver



Egnet til sav

Design + - Alupanelplader **NYHED**

En stærk og plan aluminium composit plade med let aftagelig beskyttelsesfilm.
Velegnet til alle produktioner: 2'sidet digitalprint, opklæbning, skæring, fræsning, boring mv.

Varenummer	Størrelse i mm.	Caliber i mm.	Farve	Yderligere info
80550	1.250 x 2.500	3,0	Hvid, mat/mat	0,2 mm. aluminium på begge sider
80551	1.500 x 3.050	3,0	Hvid, mat/mat	0,2 mm. aluminium på begge sider
80552	1.000 x 2.050	3,0	Hvid, mat/mat	0,2 mm. aluminium på begge sider
80553	2.000 x 3.050	3,0	Hvid, mat/mat	0,2 mm. aluminium på begge sider

Absolut
topkvalitet med
forstærkende
kerne

Udnyt vores store
klæbehjerne



Har du set
alle vores
skumskæreværktøjer
på side 55

Oversigt over Skumplader

- ⇒ Skumplader
 - hvid
 - all black
 - med 2'sidet klæb
 - skumplade 2'sidet Brun Kraft
 - all black med 1'sidet klæb
 - med 1'sidet klæb
 - ultra ALU
 - ultra ALU med 1'sidet klæb
 - multi ALU
 - multi ALU med 1'sidet klæb
 - Kapa fix
 - Kapa fix 2'sidet klæb
 - Kapa line
 - color
 - heat med varmeaktiv klæb
 - syrefri
 - naturel, hvid
 - naturel, sort
 - XPS skumplade

Vores skumpladesortiment er uden tvivl Skandinaviens største - vi lagerfører størrelser fra A4 op til 153 cm til 305 cm i hvid, sort, grå og brun, med eller uden klæb, samt skumplader uden linier til arkitekt og modelbyggeropgaver - i tykkelser fra 1 - 100 mm.

Vores absolutte BESTSELLER

Skal du lige lave et hurtigt skilt eller en opslagstavle, er denne skumplade ideel. Også uundværlig, når du skal præsentere noget på et kursus eller seminar.

Husk også
ophæng til dine
skumplader
Se side 68

Man kan
trykke på alle vores
skumplader



Skumplade, hvid

Hvid skumplade med hvid karton på begge sider, syrefri. Velegnet til præsentation, indramning, opklæbning mv.

Varenummer	Format i cm.	Farve	Ark pr. pakke	Caliber i mm.
80354	35 x 50	Hvid	100	1,0
80355	50 x 70	Hvid	50	1,0
80356	70 x 100	Hvid	40	1,0
80362	35 x 50	Hvid	100	2,0
80363	50 x 70	Hvid	50	2,0
80364	70 x 100	Hvid	40	2,0
80397	35 x 50	Hvid	50	3,0
80400	50 x 70	Hvid	25	3,0
80401	70 x 100	Hvid	25	3,0
80402	100 x 140	Hvid	25	3,0
80402A	101,6 x 152,4	Hvid	25	3,0
80390	21 x 29,7	Hvid	20	5,0
80391	29,7 x 42	Hvid	10	5,0
80392	42 x 59,4	Hvid	20	5,0
80393	59,4 x 84,1	Hvid	10	5,0
80398	35 x 50	Hvid	50	5,0
80403	50 x 70	Hvid	25	5,0
80404	70 x 100	Hvid	25	5,0
80405	100 x 140	Hvid	25	5,0
80411	122 x 244	Hvid	25	5,0
80406	140 x 300	Hvid	15	5,0
80407	50 x 70	Hvid	10	10,0
80408	70 x 100	Hvid	10	10,0
80409A	84,1 x 118,9	Hvid	10	10,0
80409	100 x 140	Hvid	10	10,0
80412	122 x 244	Hvid	10	10,0
80410	140 x 300	Hvid	10	10,0

Den sorte
BESTSELLER
Dine præsentationer ser
ekstra imponerende ud på
en flot, sort baggrund



Skumplade, all black

Gennemfarvet mat sort skumplade, med sort karton på begge sider.
Velegnet til præsentation, indramning, opklæbning mv.

Varenummer	Format i cm.	Farve	Ark pr. pakke	Caliber i mm.
80366	35 x 50	Sort	50	3,0
80367	50 x 70	Sort	25	3,0
80368	70 x 100	Sort	25	3,0
80370	21 x 29,7	Sort	20	5,0
80371	29,7 x 42	Sort	10	5,0
80372	42 x 59,4	Sort	20	5,0
80373	59,4 x 84,1	Sort	10	5,0
80414	35 x 50	Sort	50	5,0
80415	50 x 70	Sort	25	5,0
80416	70 x 100	Sort	25	5,0
80417	100 x 140	Sort	25	5,0
80424	122 x 244	Sort	25	5,0
80418	50 x 70	Sort	10	10,0
80419	70 x 100	Sort	10	10,0
80420	100 x 140	Sort	10	10,0
80425	122 x 244	Sort	10	10,0

Skumplader kaldes også:

Skumkarton, foamboard
og skumpap.

Husk også ophæng
til dine skumplader
Se side 68



Skumplade, med 2'sidet klæb

Hvid skumplade med klæb på begge sider.
Velegnet til dobbeltsidet opklæbning mv.

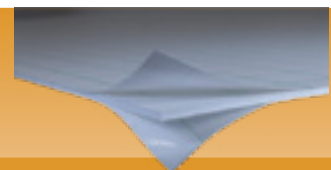

Varenummer	Format i cm.	Farve	Ark pr. pakke	Caliber i mm.
80433	100 x 140	Hvid	25	5,0

Skumplade, 2'sidet Brun Kraft

Super lækker brun RÅ overflade, velegnet til præsentationer, opklæbning, indramning etc.

Varenummer	Format i cm.	Farve	Ark pr. pakke	Caliber i mm.
80421	70 x 100	Brun	25	5,0
80422	100 x 140	Brun	25	5,0

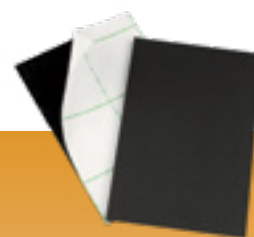

Skumplade, All Black med 1'sidet klæb

Gennemfarvet mat sort skumplade med klæb på én side.
Velegnet til præsentation, indramning, opklæbning mv.

Varenummer	Format i cm.	Farve	Ark pr. pakke	Caliber i mm.
80436	50 x 70	Sort	25	5,0
80437	70 x 100	Sort	25	5,0
80438	100 x 140	Sort	25	5,0
80449	101,6 x 152,4	Sort	25	5,0
80447	100 x 140	Sort	10	10,0
80448A	101,6 x 152,4	Sort	10	10,0



Skumplade, med 1'sidet klæb

Hvid skumplade med klæb på én side.
Velegnet til præsentation, indramning, opklæbning mv.

Varenummer	Format i cm.	Farve	Ark pr. pakke	Caliber i mm.
80443	70 x 100	Hvid	25	3,0
80380	21 x 29,7	Hvid	20	5,0
80381	29,7 x 42	Hvid	10	5,0
80382	42 x 59,4	Hvid	20	5,0
80383	59,4 x 84,1	Hvid	10	5,0
80426	50 x 70	Hvid	25	5,0
80427	70 x 100	Hvid	10	5,0
80428	100 x 140	Hvid	25	5,0
80439	101,6 x 152,4	Hvid	25	5,0
*) 80431	140 x 300	Hvid	15	5,0
80429	70 x 100	Hvid	10	10,0
80430	100 x 140	Hvid	15	10,0
80446	101,6 x 152,4	Hvid	15	10,0
*) 80432	140 x 300	Hvid	10	10,0

*) Sælges kun i hele kasser

Skumplade, Ultra ALU

Hvid skumplade med ekstra kraftig topcoated ALU på hver side. Særlig velegnet til print, opklæbning mv.

Varenummer	Format i cm.	Farve	Ark pr. pakke	Caliber i mm.
80225	70 x 100	Hvid	20	5,0
80226	100 x 140	Hvid	20	5,0
80227	101,6 x 152,4	Hvid	20	5,0
80228	122 x 244	Hvid	20	5,0
80229	140 x 300	Hvid	15	5,0
80230	153 x 305	Hvid	15	5,0
80231	70 x 100	Hvid	15	10,0
80232	100 x 140	Hvid	15	10,0
80233	101,6 x 152,4	Hvid	15	10,0
80234	122 x 244	Hvid	15	10,0
80235	140 x 300	Hvid	10	10,0
80236	153 x 305	Hvid	10	10,0



Jeps, vi HAR trykt direkte på skumpladen!

ULTRA ALU 5 mm
 Perfekt til at trykke på
 Ideel til at klæbe op på
 Meget nem at skære i
 Super stabil med alu-forstærket kerne
 Mange størrelser helt op til 153 x 305 cm

TOPSELLERT



Skumplade, Ultra ALU med 1'sidet klæb

Hvid skumplade med klæb på én side med ekstra kraftig topcoated ALU på hver side. Særlig velegnet til krævende montering og opklæbning.

Varenummer	Format i cm.	Farve	Ark pr. pakke	Caliber i mm.
80237	70 x 100	Hvid	20	5,0
80238	100 x 140	Hvid	20	5,0
80239	101,6 x 152,4	Hvid	20	5,0
80240	122 x 244	Hvid	20	5,0
80241	140 x 300	Hvid	15	5,0
80242	153 x 305	Hvid	15	5,0
80243	70 x 100	Hvid	15	10,0
80244	100 x 140	Hvid	15	10,0
80245	101,6 x 152,4	Hvid	15	10,0
80246	122 x 244	Hvid	15	10,0
80247	140 x 300	Hvid	10	10,0
80248	153 x 305	Hvid	10	10,0

Skumplade, Multi ALU

Hvid skumplade med aluforstærkning under liner på hver side. Velegnet til digital print og opklæbning.

Varenummer	Format i cm.	Farve	Ark pr. pakke	Caliber i mm.
80200	70 x 100	Hvid	20	5,0
80201	100 x 140	Hvid	20	5,0
80206	70 x 100	Hvid	15	10,0
80207	100 x 140	Hvid	15	10,0

Skumplade, Multi ALU med 1'sidet klæb

Hvid skumplade med klæb på én side, med aluforstærkning under liner på hver side. Velegnet til opklæbning mv.

Varenummer	Format i cm.	Farve	Ark pr. pakke	Caliber i mm.
80212	70 x 100	Hvid	20	5,0
80213	100 x 140	Hvid	20	5,0
80218	70 x 100	Hvid	15	10,0
80219	100 x 140	Hvid	15	10,0

Hvad er opklæbning?

Et billede kan klæbes direkte på en plade af f.eks. skum, karton, pap eller plastik. Det er det, vi kalder en opklæbning.



Kapa Fix

Hvid aluforstærket skumplade med klæb på én side. Velegnet til indramning, opklæbning mv. Grå kerne.

Varenummer	Format i cm.	Farve	Ark pr. pakke	Caliber i mm.
80500	70 x 100	Hvid	24	5,0
80502	100 x 140	Hvid	24	5,0
80506	70 x 100	Hvid	12	10,0
80508	100 x 140	Hvid	12	10,0
80509	140 x 300	Hvid	12	10,0

Kapa Fix med 2'sidet klæb

Hvid aluforstærket skumplade med klæb på begge sider. Velegnet til opklæbning mv. Grå kerne.

Varenummer	Format i cm.	Farve	Ark pr. pakke	Caliber i mm.
80525	140 x 300	Hvid	12	10,0

Kapa Line

Hvid skumplade med hvid karton på begge sider.
Velegnet til indramning, opklæbning mv. Naturhvid kerne.

Varenummer	Format i cm.	Farve	Ark pr. pakke	Caliber i mm.
80510	70 x 100	Hvid	40	3,0
80512	100 x 140	Hvid	40	3,0
80514	70 x 100	Hvid	24	5,0
80516	100 x 140	Hvid	24	5,0
80520	70 x 100	Hvid	12	10,0
80522	100 x 140	Hvid	12	10,0

Til de
farverige



Husk også
ophæng til dine
skumplader
Se side 68

Skumplade, color

Hvid skumplade med kulørt liner på begge sider.
Velegnet til præsentation, opklæbning mv.

Varenummer	Format i cm.	Farve	Ark pr. pakke	Caliber i mm.
80252	70 x 100	Gul	25	5,0
80257	70 x 100	Grøn	25	5,0
80261	70 x 100	Blå	25	5,0
80265	70 x 100	Rød	25	5,0
80269	70 x 100	Lilla	25	5,0

Udgår når lager er solgt

Skumplade, Heat med varmeaktiv klæb

Hvid skumplade med varmeaktiv klæb på én side.
Velegnet til indramning, opklæbning mv.

Varenummer	Format i cm.	Farve	Ark pr. pakke	Caliber i mm.
80435	101,6 x 152,4	Hvid	25	5,0

Skumplade, syrefri

Hvid skumplade med hvid syrefri liner på hver side.
Velegnet til indramning, opklæbning hvor der kræves syrefri overflade.

Varenummer	Format i cm.	Farve	Ark pr. pakke	Caliber i mm.
80434	100 x 140	Hvid	25	5,0

Skumplade, naturel, hvid

Polystyrol skumplade, uden liner (Depron). Velegnet til arkitekter, modelbyggeri og hobbyopgaver.

Varenummer	Format i cm.	Farve	Ark pr. pakke	Caliber i mm.
80459	70 x 100	Hvid	100	1,0
80461	70 x 100	Hvid	50	2,0
80462	100 x 140	Hvid	50	2,0
80464	70 x 100	Hvid	40	3,0
80465	100 x 140	Hvid	40	3,0
80466	70 x 100	Hvid	25	5,0
80467	100 x 140	Hvid	25	5,0
80468	70 x 100	Hvid	25	10,0



Skumplade, naturel, sort

Polystyrol skumplade, uden liner (Depron)
Velegnet til arkitekter, modelbyggeri og hobbyopgaver.

Varenummer	Format i cm	Farve	Ark pr. pakke	Caliber i mm.
80471	70 x 100	Sort	70	2,0
80472	100 x 140	Sort	70	2,0
80474	70 x 100	Sort	50	3,0
80475	100 x 140	Sort	50	3,0
80476	70 x 100	Sort	30	5,0
80477	100 x 140	Sort	30	5,0

Særdeles velegnet
til arkitekter,
modelbyggeri og
hobbyopgaver.



XPS skumplade

Extruderet polystyren foamlade med en høj densitet. Særdeles velegnet til arkitekter, modelbyggeri og hobbyopgaver.

Varenummer	Format i cm.	Farve	Ark pr. pakke	Caliber i mm.
80481	60 x 120	Hvid	16	30,0
80478	60 x 120	Hvid	10	50,0
80480	60 x 120	Hvid	5	100,0
80482	60 x 120	Blå	6	80,0

Oversigt over Manuelle skæreværktøjer

- ⇒ Skumskæreværktøj
- ⇒ OLFA Passepartout håndskærer
- ⇒ OLFA bladkniv
- ⇒ Lineal Passepartout skæresæt
- ⇒ Simplex Elite Passepartout skæremaskine
- ⇒ Glasskærer
- ⇒ Platinum Edge Passepartout skæremaskine
- ⇒ Total Trimmer
- ⇒ Mat Knife 500
- ⇒ Knivblade





Skumskære værktøj

Fantastiske skæreredskaber til alle former for skæring i skumplader, yderst brugervenligt, ekstra knive til alle modeller føres ligeledes.

Varenummer	Type	Stk. pr. pakke
108500	Skumskære sæt, Basic, 6 dele	1
108501	Skumskære lineal m/rille, 81 cm.	1
108502	Skumskære Circle Cutter	1
108503	Skumskære Freestyle Cutter	1
108504	Skumskære V-Groove Cutter	1
108505	Skumskære Rabbet Cutter	1
108506	Skumskære Straight Cutter	1
108507	Skumskære Straight/Bevel Cutter	1
108508	Skumskære Hole Cutter	1
108510	Knivblade til Circle Cutter	5
108512	Knivblade til Freestyle Cutter	5
108513	Knivblade til Freestyle Cutter	20
108514	Knivblade til Rabbet, Straight, Bevel, V-Groove Cutter	5
108515	Knivblade til Rabbet, Straight, Bevel, V-Groove Cutter	20

OLFA passepartout håndskærer

Håndholdt passepartout skærer, velegnet til alle paptyper.



Varenummer	Bredde i mm.
108035	300

Knivblade til OLFA passepartout

Knivblade til OLFA håndholdt passepartout skærer.



Varenummer	Betegnelse	Antal blade pr. pakke
108036	Knivblade	5

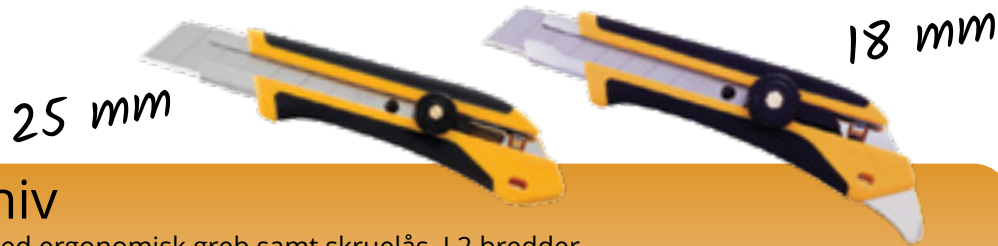

OLFA bladkniv

Professionel bladkniv med ergonomisk greb samt skruelås. I 2 bredder.

Varenummer	Størrelse i mm.
108030	18
108032	25

OLFA knivblade

Blade ligeledes i professionel udgave, med lang holdbarhed.



Varenummer	Antal blade pr. hylster	Størrelse i mm.
108031	10	18
108033	20	25

Lineal Passepartout skære-sæt

Super simpel lineal passepartout skæresæt.



Varenummer	Betegnelse
108520	Lineal skære-sæt, 61 cm. bredde
108521	Lineal skære-sæt, 101 cm. bredde

Simplex Elite passepartout skæremaskine

God bord passepartout skæremaskine til dagligt brug.



Varenummer	Type
108530	Simplex Elite, bredde 101 cm.
108531	Simplex Elite, bredde 152 cm.

NYHED

Glasskærer

Professionelle glasskærer med dertil hørende olie.



Varenummer	Type
108027	Glasskærer med transparent skaft
108028	Glasskærer "Silberschnitt" 5000
108029	Glasskærer "Silberschnitt" olie



Knivblade

Passer til Lineal passepartout skære-sæt og Simplex Elite passepartout skæremaskine.



Varenummer	Betegnelse	Antal blade pr. hylster
108541	Knivblade	10
108543	Knivblade	100

Platinum Edge passepartout skæremaskine

Top professionel bord passepartout skæremaskine - virkelig top kvalitet.



Varenummer	Type	Pakning pr. stk.
108535	Platinum Edge, bredde 122 cm.	1
108536	Platinum Edge, bredde 152 cm.	1

Total trimmer

God bord skæremaskine, der kan skære i materiale i op til 13 mm tykkelse



Varenummer	Type
108525	Total Trimmer, 101 cm. bredde
108526	Total Trimmer, 152 cm. bredde

Knivblade

Passer til Platinum Edge Passepartout og Total Trimmer skæremaskiner.



Varenummer	Betegnelse	Antal blade pr. hylster
108540	Knivblade	100

Knivblade

Passer til Platinum Edge Passepartout skæremaskine.
Når der skal skæres i kraftige passepartouter. Op til 8 lags pap.



Varenummer	Betegnelse	Antal blade pr. hylster
108545	Knivblade	100

Mat knife 500

Håndholdt kniv til 90 graders skæring i alle typer pap, stærk kvalitet.

Varenummer	Betegnelse	Anvendelse
108542	Mat knife 500	90 gr skæring

Vi lagerfører et bredt program af emballagetape i plast og papir med og uden logotryk.

*Komplette
pakkeløsninger*

Oversigt over Tape

- ⇒ Afdækningstape
 - brun syrefri
 - naturhvid syrefri
- ⇒ Bonustape
- ⇒ Dispenser til bonustape
- ⇒ Dobbeltklæbende tape
 - ATG Gold
 - Hvid Foam
 - Tekstiltape klar
 - Tæppetape
 - Transfertape 756
- ⇒ Dispenser til transfertape
- ⇒ Klæberuller
 - tørgummierede syrefri
 - tørgummierede
- ⇒ Glass Guard Sikkerhedstape
- ⇒ Framers hængslingstape
- ⇒ Lærredstape
- ⇒ Filmoplast P90 syrefri papirtape
- ⇒ Professionel bord dispenser
- ⇒ Selvklæbende Volara Foam Rabbet Tape
- ⇒ Selvklæbende I-Film Kobber-coated
- ⇒ ATG Syrefri
- ⇒ Selvklæbende framing sealing tape
- ⇒ Selvklæbende Hinging Tissue
- ⇒ Abaca Paper Hinging Tape
- ⇒ Mulberry Higing tape
- ⇒ Gummed Linen Hinging Tape
- ⇒ Selvklæbende Linen Hinging Tape
- ⇒ Tyvek Tape



Afdækningstape, brun syrefri

Brun kraftig kvalitet med stærk klæbeevne. Vandafvisende. Glat overflade.



Varenummer	Bredde i mm.	Farve	Ruller pr. kasse	Rulleindhold i meter
181219	19	Brun	48	50
181225	25	Brun	36	50
181238	38	Brun	24	50
181250	50	Brun	24	50

Afdækningstape, naturhvid syrefri

Naturhvid kvalitet med stærk klæbeevne.



Varenummer	Bredde i mm.	Farve	Ruller pr. kasse	Rulleindhold i meter
181019	19	Naturhvid	48	50
181025	25	Naturhvid	36	50
181038	38	Naturhvid	24	50
181050	50	Naturhvid	24	50

PVC fri
Bonustape



Bonustape

Klar PP (PVC fri) pakketape med super klæbeevne.

Varenummer	Bredde i mm.	Farve	Ruller pr. kasse	Rulleindhold i meter
181610	50	Klar	36	200

Dispenser

Passer til ovennævnte bonustape.

Varenummer	Farve
181630	Blå



ATG gold, dobbelklæber

Syrefri dobbelklæber til montering af f.eks. billeder.



Varenummer	Bredde i mm.	Farve	Ruller pr. kasse	Rulleindhold i meter
100804	19	Klar	12	55

Bestil 5 enheder på siden
og få 10 % på prisen

Hvid foam tape, dobbelklæbende

Velegnet til metal, plast, træ etc. Acrylklæber.



Varenummer	Bredde i mm.	Farve	Ruller pr. kasse	Rulleindhold i meter
180905	25	Hvid	10	66

Tekstiltape, klar dobbelklæbende

Velegnet til ALLE tekstiler, syrefri (stramajtape)



Varenummer	Bredde i mm.	Farve	Ruller pr. kasse	Rulleindhold i meter
180900	19	Klar	48	55
180901	25	Klar	36	55

Tæppetape, dobbelklæbende

Ekstra stærk kvalitet "tæppetape" med høj klæbeevne.



Varenummer	Bredde i mm.	Farve	Ruller pr. kasse	Rulleindhold i meter
181405	50	Hvid	36	5
181406	50	Hvid	36	25

Vælg mellem
to bredder

Transfertape 756, dobbelklæber

Transfertape til montering af billeder og præsentationer mv.



Varenummer	Bredde i mm.	Farve	Ruller pr. kasse	Rulleindhold i meter
180912	12	Klar	12	33
180919	19	Klar	8	33

Dispenser til transfertape



Varenummer	Antal pr. pakke
181020	1

Klæberuller, tørgummierede syrefri

Markedets eneste syrefri klæberulle. Skal fugtes ved brug.



Varenummer	Bredde i mm.	Farve	Ruller pr. kasse	Rulleindhold i meter
1813355	36	Hvid	24	200

Bestil 5 enheder på siden
og få 10 % på prisen

Klæberuller, tørgummierede

Skal fugtes ved brug.

Markedets
bedste
klæberuller



Varenummer	Bredde i mm.	Farve	Ruller pr. kasse	Rulleindhold i meter
181324B	24	Brun	36	200
181335B	36	Brun	24	200
181350B	50	Brun	16	200
181335H	36	Hvid	24	200

Glass Guard Sikkerhedstape

Naturhvid tape som krydsmonteres på den færdige indramning, hvilket sikrer glasset yderligere i ikke at knække. Klæberen efterlader ingen limspor på glasset.



Varenummer	Bredde i mm.	Farve	Ruller pr. kasse	Rulleindhold i meter
181502	52	Naturhvid	24	90
181504	104	Naturhvid	12	90

Framers hængslingstape

Fugtresistent, særdeles stærk og tynd kvalitet, sammenlignet med papirkvalitet



Varenummer	Bredde i mm.	Farve	Ruller pr. kasse	Rulleindhold i meter
181033	25	Hvid	36	55

Lærredstape

Ægte lærredstape med stærk klæbeevne og specielt velegnet til svæverammer. Utrolig smidig. Vælg mellem sort, hvid og sølv.

Specielt velegnet
til svæverammer



Varenummer	Bredde i mm.	Farve	Ruller pr. kasse	Rulleindhold i meter
181126H	25	Hvid	48	60
181150H	50	Hvid	36	60
181126S	25	Sort	48	60
181150S	50	Sort	36	60
181130	50	Sølv	24	10
181131	50	Hvid	24	10
181132	50	Sort	24	10

Filmoplast P90 syrefri papirtape

Selvklebende papirtape, velegnet til bog- og kantkonservering samt hængsler til kunst på pap. PH på 7,0 bufferede med calcium carbonat, aftagelig med vand.



Varenummer	Bredde i mm.	Farve	Rulleindhold i meter
181030	20	Hvid	50

Professionel bord tapedispenser



Varenummer	Max rullebredde	Farve	Max rullediameter
180910	25 mm	Sort	12,5 cm

NYHED



Selvklæbende Volara Foam Rabbit Tape

Syrefri, polyethylene skum m. akrylklæb.

Varenummer	Bredde i mm.	Farve	Rulleindhold i meter
18L-0181436	6	Sort	33

NYHED



Selvklæbende I-Film, kobber-coated

Polyethylene Frame sealing Tape.

Varenummer	Bredde i mm.	Farve	Rulleindhold i meter
18L-0342000	31	Kobber	26

ATG Tape, syrefri

NYHED

ATG dobbeltklæbende tape, Syrefri.

Velegnet til oplægning af billeder, print, foto etc.

Varenummer	Bredde i mm.	Farve	Rulleindhold i meter
18L-2639240	12,5	Klar	33

NYHED



Selvklæbende Frame Sealing Tape

Aluminium barriere, akrylklæb, syrefri.

Varenummer	Bredde i mm.	Farve	Rulleindhold i meter
18L-3870151	31	Hvid	25,80
18L-3870152	31	Grå	25,80

NYHED



Selvklæbende Hinging Tissue

Neutral pH akrylklæb.

Varenummer	Bredde i mm.	Farve	Rulleindhold i meter
18L-5330126	25	Hvid	29,80

NYHED



TAPE

Abaca Paper Hinging Tape

Stærk akrylklæber, bionedbrydelig, syrefri.

Varenummer	Bredde i mm.	Farve	Rulleindhold i meter
18L-5330754	22	Hvid	45,60

NYHED



Mulberry Hinging Paper

Ideel Japan papir hængslingstape til konserveringsopgaver, høj kvalitet med stor styrke. 52 gr.

Varenummer	Bredde i mm.	Farve	Rulleindhold i meter
18L-5330756	25	Hvid	30,40

NYHED



Gummed Linen Hinging Tape

Tørgummierede fugtetape, velegnet til tungere montager, collager etc.

Varenummer	Bredde i mm.	Farve	Rulleindhold i meter
18L-5331050	25	Hvid	45,60

NYHED



Selvklæbende Linen Hinging Tape

pH-neutral.

Varenummer	Bredde i mm.	Farve	Rulleindhold i meter
18L-5331055	31	Hvid	45,60

NYHED



Tyvek Tape

Hvid polyethylene, holdbar og alsidig.

Varenummer	Bredde i mm.	Farve	Rulleindhold i meter
18L-8040150	25	Hvid	45,60
18L-8041550	37,50	Hvid	45,60

Vi fører alt til faget hørende tilbehør og hjælpemidler, så du selv kan håndtere alle materialetyper. Du kan finde alt i ophæng og beslag samt diverse tilbehør etc.

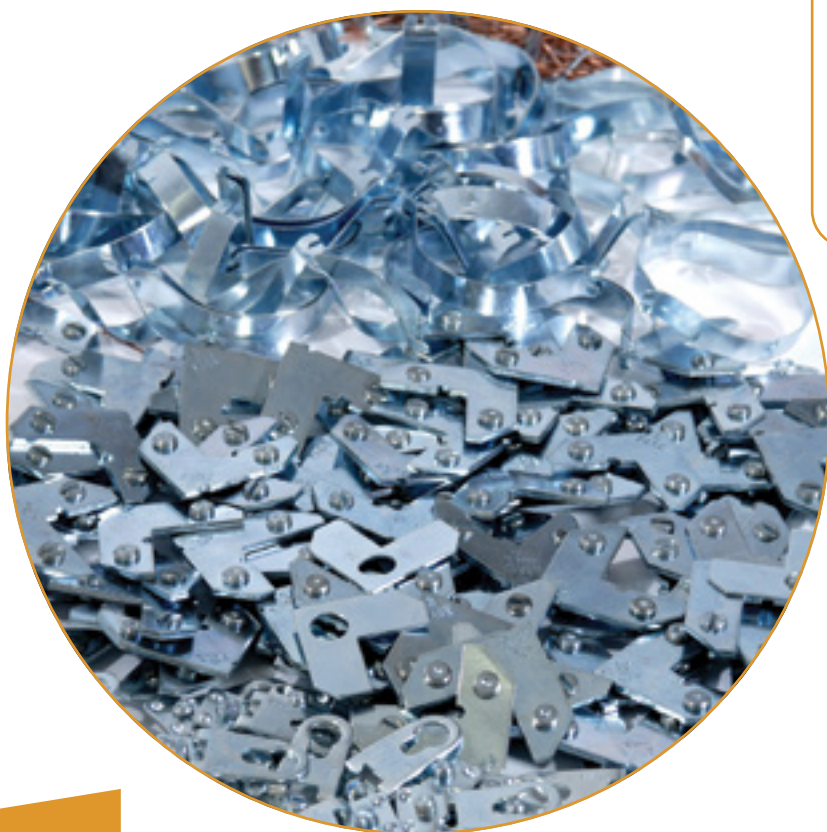

Oversigt over Tilbehør

- ⇒ Bagstøtter
 - sort med klæb
 - hvid med klæb
- ⇒ AMS beslag
- ⇒ AMS ophæng
- ⇒ AMS skruer
- ⇒ Hjørneophæng
- ⇒ AMS Hjørneophæng
- ⇒ Snapfix
- ⇒ PK ophæng
- ⇒ Runde dykkere
- ⇒ Øskner
- ⇒ Skumplade ophæng
- ⇒ Blindramme ophæng
- ⇒ SprayMount
- ⇒ Vacuumlim
- ⇒ Savtækkeophæng
- ⇒ Plakatlommer
- ⇒ Tuschpenne
- ⇒ Polyestersnor
- ⇒ Velcrobånd selvklæbende
- ⇒ Plasted wire
- ⇒ Ophængsplader selvklæbende
- ⇒ Vægophæng, excentrisk med skala
- ⇒ Afstandsstykke, selvklæbende
- ⇒ Artgum eraser
- ⇒ Selvklæbende Polypropylene hjørner
- ⇒ Vægtposer

Vælg mellem sort og hvid

Uundværlige
til dine
præsentationer
som skal stå
på bordet



TILBEHØR

Bagstøtter, sort med klæb

Smart pap bagstøtte i sort til præsentationer, bordkort mv.

Varenummer	Højde i cm.	Farve	Antal pr. pakke
99620	13	Sort	25
99621	18	Sort	25
99622	24	Sort	25
99624	34	Sort	25
99625	39	Sort	25
99626	45	Sort	25
99627	50	Sort	25

Bagstøtter, hvid med klæb

Smart pap bagstøtte i hvid til præsentationer og bordkort mv.

Varenummer	Højde i cm.	Farve	Antal pr. pakke
99600	13	Hvid	25
99605	18	Hvid	25
99610	24	Hvid	25
99614	34	Hvid	25
99615	39	Hvid	25
99616	45	Hvid	25
99617	50	Hvid	25
99619	80	Hvid	25
99630	118	Hvid	25

Dobbeltfods
bagstøtte

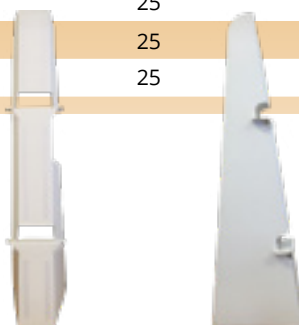

Skal bruges til aluprofiler
Se vores program på side 6



AMS beslag

Hjørner, ophæng og fjedre til vores aluprofiler.

Varenummer	Profil	Betegnelse	Antal pr. pakke	Info
108330	I	100 Ramme sæt	400/400/200/800	
108331	I	1 Ramme sæt	4+4+2+8	
108324	I	Hjørner	1.000	Hovedfri skrue
108318	I	Underhjørner	1.000	
108312	I	Ophæng	1.000	
108307	I	Fjedre	1.000	
108332	II	100 Ramme sæt	400/200	
108333	II	1 Ramme sæt	4+2+2	
108320	II	Hjørner	2.000	Hovedfri skrue
108321	II	Hjørner	2.000	Stjerneskrue
108313	II	Ophæng	1.000	
108305	II	Fjedre	1.000	

Profil I = Stor profil
Profil II = Lille profil

AMS ophæng

Varenummer	Betegnelse	Antal pr. pakke	Info
108337	Super stål hanger m/ skruer	200/400	2 huls 50 mm.
108338	Super stål hanger m/ skruer	200/800	4 huls 90 mm.
108342	D-ring 2 huls	1.000	
108343	D-ring 1 huls	2.000	
108344	Ophæng 1 hul	2.000	Ekstra stærk
108345	Ophæng 1 hul til skruer	2.000	Ingen skarp kant
108346	Friktion ophæng	1.000	m/ savtak hul



108337



108338



108342



108343



108344

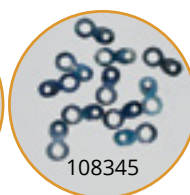

108345



108346

AMS skrue

Galvaniseret skrue.

Varenummer	Betegnelse	Størrelse i mm.	Indhold pr. pakke
108370	AMS skrue	2,0 x 6	2.000
108371	AMS skrue	3,0 x 9	2.000
108372	AMS skrue	2,5 x 9	2.000
108373	AMS skrue	2,0 x 13	2.000

Hjørneophæng

NYHED

Galvaniseret jern – velegnet til trælister



108361

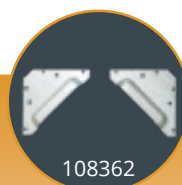

108362

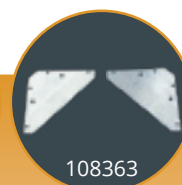

108363

Varenummer	Betegnelse	Antal pr. pakke
108361	Rektangulær hjørne ophængsplade	100
108362	Hjørne ophængsplade m/afstand	100
108363	Hjørne ophængsplade, plan	100

AMS vægophæng

NYHED

Galvaniseret jern – velegnet til trælister

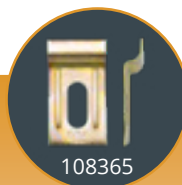

108365

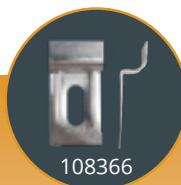

108366

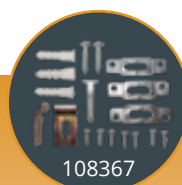

108367

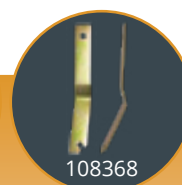

108368

Varenummer	Betegnelse	Antal pr. pakke
108365	Vægophæng med 5 mm afstand	1000
108366	Vægophæng med 10 mm afstand	1000
108367	Sikkerheds ophængspakke, komplet monteringsæt.	1
108368	Spændenøgle til sikkerhedsophæng.	1

Snapfix

NYHED

Velegnet til vægmontering af skilte, bogstaver etc.



Varenummer	Betegnelse	Størrelse i mm.	Antal sæt pr. pakke
108055	Snapfix, small, tryklås-system	Højde: 10 x Ø : 5	250 sæt
108057	Snapfix, medium, tryklås-system	Højde: 12 x Ø : 7	250 sæt
108059	Snapfix, large, tryklås-system	Højde: 23 x Ø : 11	250 sæt

PK ophæng

Svensk produceret i rustfri fjederstål.



Varenummer	Størrelse i mm.	Farve	Indhold pr. æske
108765	20	Sølv	200

Runde dykkere

Stifter fra Gunnebo. Rund dykker med spids. 1 mm i tykkelse.

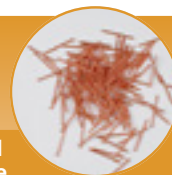

Varenummer	Størrelse i mm.	Farve	Indhold pr. æske
108705	20 x 1,2	Kobber	1.000
108706	20 x 1,5	Kobber	1.000

Øskner

Galvaniserede øskner af højeste kvalitet.



Varenummer	Størrelse i mm. A x D	Tykkelse i mm. - d	Farve	Indhold pr. æske
108740	6 x 2,5	1,5	Sølv	400
108742	9 x 2,5	1,5	Sølv	400
108745	6 x 3	2,0	Sølv	200
108750	9 x 4	2,0	Sølv	200
108751	10 x 5	2,3	Sølv	200
108752	12 x 4	2,0	Sølv	200
108755	12 x 6	2,7	Sølv	200
108760	16 x 6	2,7	Sølv	200

Skumplade ophæng

Det enkle beslag til ophængning af skumplader mv.



Varenummer	Farve	Antal pr. pakke
108300	Metal	100
108301	Metal	1.000
108302	Sort	200

Blindrammeophæng **NYHED**

Ideelt blindramme ophæng i metal.



Varenummer	Farve	Mål i mm.	Antal pr. pakke
108364	Antracit	16 mm dyb	100

SprayMount

Spraylim til montering og opløbning af præsentationer og foto mv.



Varenummer	Farve	Indhold
80601	Transparent	400 ml.

Vacuumlím

Velegnet til opløbning i vacuumpresser.

Udviklet til plankachering af plakater og lign.



Varenummer	Farve	Indhold
108100	Beige	5 kg.
108101	Beige	15 kg.



Savtakkeophæng

Fantastisk hjørneophæng til selvsnivellering, både til trærammer og alurammer.

Varenummer	Sæt pr. pakke	Max belastning pr. ophæng
108357	25	Til træ. max vægt 13,5 kg.
108358	25	Til træ. max vægt 36 kg.
108359	25	Til alu. max vægt 13,5 kg.

Plakatlommer

Plakat lomme / posterlomme, syrefri, med sort syet kant og sølv hjørnebeskytter, antistatisk klar polyester - absolut topkvalitet



Varenummer	Størrelse i cm.	Antal pr. pakke	Farve
80810	56 x 76	25	Sort kant, m/ sølv hjørne
80812	76 x 107	25	Sort kant, m/ sølv hjørne

Tusch penne

Velegnet til reparation på rammer, føres i flere farver.

Varenummer	Farve	Bredde i mm.
110000	Guld	2,3
110001	Sølv	2,3
110002	Sort	2,3
110003	Hvid	2,3

Polyestersnor

Specialflettet nylon snor. 100 % målfast. Markedets absolut bedste kvalitet.

Markedets absolut bedste kvalitet

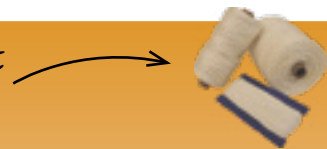

Varenummer	Indhold pr. rulle	Farve	Antal pr. pakke	Caliber i mm.
80850	50 m.	Hvid	10 ruller	2,0
80851	330 m.	Hvid	1 rulle	1,0
80852	220 m.	Hvid	1 rulle	1,5
80853	220 m.	Hvid	1 rulle	2,0
80854	220 m.	Hvid	1 rulle	3,0

Velcrobånd, selvklæbende



Varenummer	Bredde i mm.	Type	Meter pr. rulle
80838	20	Hvid hook/loop	5
80839	20	Sort hook/loop	5
80840	20	Hvid hook/loop	25
80841	20	Sort hook/loop	25

Plasted wire

Velegnet til ophæng af billeder etc.



Varenummer	Indhold pr. rulle	Caliber i mm.
80845	250 m.	1,5
80846	100 m.	2,5
80848	Wirelåse til 1,5 mm.	
80849	Wirelåse til 2,5 mm.	

Ophængsplader, selvklæbende

Ophængspladerne er belagt med en utrolig stærk klæber beskyttet af release papir. Er særdeles velegnet på alle former for printmaterialer. For at sikre optimal vedhæftning, skal materialet der klæbes på være rengjort og ligge i pres i ca. 24 timer inden ophængning.



Varenummer	Størrelse i mm.	Max. vægtbelastning pr. ophæng
108350	45 x 45	1 kg.
108351	70 x 70	2 kg.
108352	100 x 100	4 kg.
108353	100 x 200	6 kg.

Vægophæng, excentrisk med skala

Excentrisk vægophæng med skala i hvid hård plast, velegnet til vores ophængsplader, samt snor og vejer.



Varenummer	Størrelse	Antal pr. pose
108355	37 mm. i dia. x 12 mm. dybde	10

* ved opsætning passer 5 mm bor

Afstandsstykker, selvklæbende

Transparent afstandsstykke belagt med en stærk klæber, beskyttet af release papir. Skal bruges i bunden af materialer hvor ophængsplader benyttes for at sikre ens afstand fra væg i top og bund.

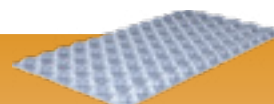

Varenummer	Størrelse i mm.	Tykkelse i mm.	Enhed
108354	20 x 20	7	126 stk. pr. ark

NYHED



TILBEHØR

Art Gum Eraser

Viskelæder, velegnet til papir, karton og tekstil.

Varenummer	Bredde i mm.	Længde i mm.	Antal pr. pakke
18L-479211	25	50	1

NYHED

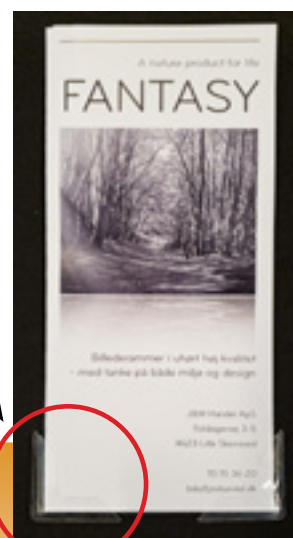

Selvklebende Polypropylene hjørner

Transparent syrefri med maximal styrke - giver "Full review" af billedet

Varenummer	Bredde i mm.	Antal pr. pakke
18L-5330035	31	250

NYHED



Vægtpose

Til håndfrit pres. Lækre vægtposer i stof og uden syning så ridser undgås.

Varenummer	Farve	Størrelse i mm.	Vægt i kg.	Antal pr. pakke
18L-969150	Sort	80x140	1,95	1
18L-969150WH	Hvid	80x140	1,95	1

Vi har udstyret i orden
- Har du set vores
store udvalg?



Oversigt over Værktøj

- ⇒ Skæremåtter
- ⇒ Wolfcraft
- ⇒ Skærelineal
- ⇒ Håndvalse
- ⇒ Antistatisk håndvalse

God kvalitet, der
holder i mange år

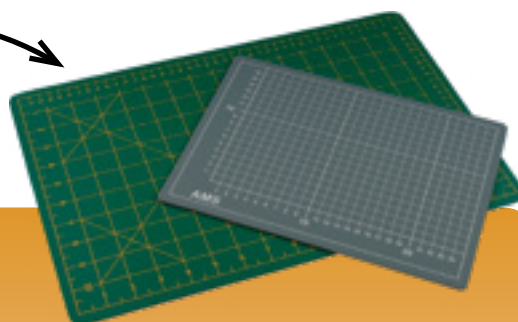

Skæremåtter

Kvalitetsskæremåtter med selvreparerende overflade.

Varenummer	Størrelse i cm.	Farve
108000	23 x 30	Grå / grøn
108002	30 x 46	Grå / grøn
108004	46 x 61	Grå / grøn
108006	60 x 90	Grå / grøn
108008	90 x 120	Grå / grøn
108010	100 x 150	Grå / grøn
108012	100 x 200	Grå / grøn



108044



108041



NYHED



108043



108042

Wolfcraft produkter

Professionelt udstyr til produktion af rammer.

Varenummer	Type
108041	Rammespænder sæt, en hånds m/ hjørner – længde 5 m
108042	Plasthjørner til rammespænder
108043	Hjørneholder med kraftig fjerder
108044	Fræser til "FISK" i 4 mm tykkelse, klinge Ø: 100 mm, passer til vinkelsliber

Skærelinealer med anti-slip belægning

Aluminium. Designet til at gøre skærearbejdet lettere og mere sikkert. Målene er tæt på skærelinjen, samt en høj beskyttelseskant til fingrene. Med anti-slip underlag sikres materialet der skæres, så det ikke beskadiges. En utrolig stærk lineal at arbejde med.

Bemærk, at linealerne er overformat til standardlængder, eks. til 100 cm materialer, er linealen 104 cm. etc.

Varenummer	Længde i cm.	Farve
108015	52	Sølv
108016	104	Sølv
108017	156	Sølv
108018	208	Sølv
108019	260	Sølv
108020	312	Sølv



Håndvalse

Gummi m/ anti-klæb overflade. Velegnet til mindre opklæbninger eller startopklæbning af større overflader. Består af godt materiale, som sikrer lang levetid.

Varenummer	Bredde i mm.	Farve
108022	100	Sort
108023	150	Sort

Antistatisk håndvalse

Blød silikonevalse, velegnet til rengøring af print etc. før laminering.

Varenummer	Bredde i mm.	Farve
108025	300	Sort

Salgs- og leveringsbetingelser

Lagervarer

Levering dagligt fra dag til dag. Frit leveret ved køb for minimum kr. 3.000,00 ekskl. moms. dog ved levering til ikke brofaste øer, pålægges ø-tillæg.

Ved fragttillæg afregnes efter gældende takster. Der forbeholdes ret for ekstra tillæg for levering til ikke brofaste øer. Kontakt J&M Handel ApS for yderligere information.

Ved levering samme dag, som bestillingen er afgivet, afregnes fragttillæg for specialbil ud fra kureretakster. Ved levering uden for landets grænser leveres af vores lager.

Ved køb af brudte pakker tillægges 50% på listepriisen.

Tillæg

Der tillægges kr. 40,00 på alle ordrer til dækning af miljø-, administrations- og ekspeditionsomkostninger.

Skæretillæg

Beregnes efter tidsforbrug.

Returvarer

Returnering er betinget af, at varen er i ubrudt original emballage og at returnering sker senest 30 dage efter fakturering. Evt. returomkostninger modregnes kreditnota.

Reklamation

Hvis uheldet er ude og reklamation skulle opstå, beder vi dem venligst, straks at kontakte J&M Handel ApS og give følgende information:

- Kvalitet
- Varenummer
- Fakturanummer
- Årsag til problemet

Bemærk: Det er vigtigt at bevismateriale lægges til side.

Generelt vedr. reklamation og returvarer

Varer tages ikke retur uden returfølgeseddel fra J & M Handel ApS. Kontakt J & M Handel ApS for reklamation samt returnering af varer.

Betalingsbetingelser

Betalingsbetingelser er 30 dage netto.

Rykkergebyr udgør kr. 75,00.

Ved for sen indbetaling pålægges 1,75% i rente pr. påbegyndt måned.

Ved kontantkøb pålægges ekspeditionsgebyr på kr. 95,00.

Generelt

Der tages forbehold for eventuelle trykfejl og/eller prisstigninger.

LAD OS KLIPPE DET UD I TRÆ:

Hvorfor gå på "liste"fødder, når vi også kan præsentere dig for et kæmpe sortiment af lister i top kvalitet.



*Vil du vide mere
- Så kontakt os*



J&M handel
aps

J&M Handel ApS · Foldagervej 3-5 · DK 4623 Lille Skensved

Tlf.: 70 15 36 20 · jmhandel.dk · info@jmhandel.dk