

**DS-360W**

# **Benutzerhandbuch**

# Copyright

Kein Teil dieser Veröffentlichung darf ohne die vorherige schriftliche Zustimmung der Seiko Epson Corporation vervielfältigt, in einem Abrufsystem gespeichert oder in jeglicher Form oder durch irgendein Mittel, sei es elektronisch, mechanisch, durch Fotokopieren, Aufzeichnen oder anderweitig, übertragen werden. Bezüglich der Nutzung der hierin enthaltenen Informationen wird keine Patenthaftung übernommen. Auch wird keine Haftung für Schäden übernommen, die sich aus der Nutzung der hierin enthaltenen Informationen ergeben. Die hierin enthaltenen Informationen gelten nur für die Nutzung mit diesem Epson-Produkt. Epson ist nicht für die Nutzung dieser Informationen im Zusammenhang mit anderen Produkten verantwortlich.

Weder die Seiko Epson Corporation noch ihre Tochtergesellschaften haften gegenüber dem Käufer oder dritten Parteien für Schäden, Verlust, Kosten oder Folgekosten infolge von Unfällen, unsachgemäßer Handhabung oder Missbrauch dieses Produkts sowie unautorisierten Änderungen, Reparaturen oder sonstigen Modifikationen an diesem Produkt. Das gilt auch (mit Ausnahme der USA) für die Nichtbefolgung der Bedienungs- und Wartungsanweisungen der Seiko Epson Corporation.

Seiko Epson Corporation und ihre Tochtergesellschaften haften nicht für Schäden oder Probleme durch den Einsatz von Optionen oder Zubehörteilen, die keine Originalprodukte von Epson sind oder keine ausdrückliche Zulassung der Seiko Epson Corporation als „EPSON Approved Product“ haben.

Die Seiko Epson Corporation kann nicht haftbar gemacht werden für Schäden aufgrund elektromagnetischer Interferenzen, die aus der Verwendung von Schnittstellenkabeln herrühren, die nicht von der Seiko Epson Corporation als „Epson Approved Products“ genehmigt wurden.

© 2016 Seiko Epson Corporation. All rights reserved.

Der Inhalt dieses Handbuchs und die technischen Daten dieses Produkts können sich jederzeit ohne vorherige Ankündigungen ändern.

# Marken

- ❑ EPSON® ist eine eingetragene Marke, EPSON EXCEED YOUR VISION und EXCEED YOUR VISION sind Marken von Seiko Epson Corporation.
- ❑ Microsoft®, Windows®, Windows Server®, and Windows Vista® are either registered trademarks or trademarks of Microsoft Corporation in the United States and/or other countries.
- ❑ Apple®, Mac OS®, and OS X® are trademarks of Apple Inc., registered in the U.S. and other countries.
- ❑ Adobe®, Adobe Reader®, and Acrobat® are registered trademarks of Adobe Systems Incorporated.
- ❑ Intel® is a registered trademark of Intel Corporation.
- ❑ Wi-Fi®, Wi-Fi Alliance®, and Wi-Fi Protected Access® (WPA) are registered trademarks of the Wi-Fi Alliance. Wi-Fi Protected Setup™, and WPA2™ are trademarks of the Wi-Fi Alliance.
- ❑ The SuperSpeed USB Trident Logo is a registered trademark of USB Implementers Forum, Inc.
- ❑ Epson Scan 2 Software is based in part on the work of the Independent JPEG Group.
- ❑ libtiff

Copyright © 1988-1997 Sam Leffler

Copyright © 1991-1997 Silicon Graphics, Inc.

Permission to use, copy, modify, distribute, and sell this software and its documentation for any purpose is hereby granted without fee, provided that (i) the above copyright notices and this permission notice appear in all copies of the software and related documentation, and (ii) the names of Sam Leffler and Silicon Graphics may not be used in any advertising or publicity relating to the software without the specific, prior written permission of Sam Leffler and Silicon Graphics.

THE SOFTWARE IS PROVIDED "AS-IS" AND WITHOUT WARRANTY OF ANY KIND, EXPRESS, IMPLIED OR OTHERWISE, INCLUDING WITHOUT LIMITATION, ANY WARRANTY OF MERCHANTABILITY OR FITNESS FOR A PARTICULAR PURPOSE.

IN NO EVENT SHALL SAM LEFFLER OR SILICON GRAPHICS BE LIABLE FOR ANY SPECIAL, INCIDENTAL, INDIRECT OR CONSEQUENTIAL DAMAGES OF ANY KIND, OR ANY DAMAGES WHATSOEVER RESULTING FROM LOSS OF USE, DATA OR PROFITS, WHETHER OR NOT ADVISED OF THE POSSIBILITY OF DAMAGE, AND ON ANY THEORY OF LIABILITY, ARISING OUT OF OR IN CONNECTION WITH THE USE OR PERFORMANCE OF THIS SOFTWARE.

- ❑ Allgemeiner Hinweis: Andere hierin verwendete Produktbezeichnungen dienen ausschließlich zu Informationszwecken und können Marken ihrer jeweiligen Inhaber sein. Epson erhebt keinerlei Ansprüche auf solche Marken ab.

## Inhalt

### Copyright

### Marken

### Über diese Anleitung

Einführung in die Handbücher. . . . .	7
Marken und Symbole. . . . .	7
In dieser Anleitung verwendete Beschreibungen. . . . .	7
Referenz der Betriebssysteme. . . . .	8

### Wichtige Hinweise

Sicherheitsanweisungen. . . . .	9
Sicherheitsanweisungen für die Batterie. . . . .	10
Entsorgen europäischer Scannermodelle. . . . .	11
Einschränkungen beim Kopieren. . . . .	11

### Scanner – Grundlagen

Namen und Funktionen der Komponenten. . . . .	13
Tasten und Anzeigeleuchten des Bedienfelds. . . . .	16
Tasten und Leuchten. . . . .	16
Fehleranzeigen. . . . .	17
Informationen zu Anwendungen. . . . .	19
Epson Scan 2. . . . .	19
Document Capture Pro/Document Capture. . . . .	19
Presto! BizCard. . . . .	19
EPSON Software Updater. . . . .	19
Epson DocumentScan. . . . .	19
EpsonNet Config. . . . .	20
Angaben zu Verbrauchsmaterial. . . . .	20
Codes für Aufnahmerolle. . . . .	20
Trennpolster-Codes. . . . .	20

### Verwenden des Scanners im Batteriebetrieb

Hinweis zur Benutzung der Batterie. . . . .	22
Wechseln der Batterie. . . . .	22
Vorsichtsmaßnahmen beim Aufladen der Batterie. . . . .	22
Aufladen der Batterie durch Anschließen an ein Netzteil. . . . .	23
Aufladen der Batterie über eine USB-Verbindung. . . . .	23

### Angaben zu Originalen und Auflegen von Originalen

Spezifikationen für Originale beim Scannen über den ADF. . . . .	25
Allgemeine Angaben für zu scannende Originale. . . . .	25
Arten von Originalen, die zu beachten sind. . . . .	27
Arten von Originalen, die nicht gescannt werden dürfen. . . . .	28
Angaben zu Plastikkarten für das Scannen über den Kartenschlitz. . . . .	29
Arten von Karten, die besondere Aufmerksamkeit erfordern. . . . .	29
Einlegen von Originalen im Standardformat in den ADF. . . . .	29
Angaben von Originalen in Standardformaten. . . . .	29
Auflegen von Originalen in normaler Größe. . . . .	31
Einlegen von langem Papier in den ADF. . . . .	34
Spezifikation von langem Papier. . . . .	34
Auflegen von langem Papier. . . . .	35
Einlegen von Belegen in den ADF. . . . .	39
Angaben für Belege. . . . .	39
Auflegen von Belegen. . . . .	39
Einlegen dicker Originale in den ADF. . . . .	43
Angaben zu dicken Originalen. . . . .	43
Auflegen von dicken Originalen. . . . .	43
Einlegen von Umschlägen in den ADF. . . . .	46
Angaben zu Umschlägen. . . . .	46
Auflegen von Umschlägen. . . . .	47
Einlegen von Plastikkarten in den Kartenschlitz. . . . .	49
Angaben zu Plastikkarten für das Scannen über den Kartenschlitz. . . . .	49
Arten von Karten, die besondere Aufmerksamkeit erfordern. . . . .	50
Auflegen von Plastikkarten. . . . .	50

### Einfaches Scannen

Scannen mit Epson Scan 2. . . . .	53
Erforderliche Einstellungen für Sonderoriginale in Epson Scan 2. . . . .	56
Eine geeignete Auflösung entsprechend dem Scanzweck wählen. . . . .	56
Mit Document Capture Pro scannen (Windows). . . . .	57
Mit Document Capture scannen (Mac OS X). . . . .	60
Per Scannertaste scannen. . . . .	62

**Erweitertes Scannen**

Einzelnes Scannen unterschiedlicher Formate oder Arten von Originalen (Automatischer Transportmodus). . . . .	64
Erstellen bedarfsgerechter gescannter Bilder. . . . .	65
Bildkorrekturfunktionen. . . . .	65
Gescannte Seiten bearbeiten mit Epson Scan 2. . . . .	72
Speichern als Searchable PDF. . . . .	73
Speichern als Datei im Office-Format (nur Windows). . . . .	74
Verschiedene Möglichkeiten zum Speichern und Übertragen. . . . .	75
Sortieren und Speichern gescannter Bilder in einen separaten Ordner (nur Windows). . . . .	75
Scannen auf einen Cloud-Speicherdienst. . . . .	76
Hochladen auf einen FTP-Server. . . . .	77
Anfügen gescannter Bilder an E-Mails. . . . .	78
Drucken gescannter Bilder. . . . .	78
Scannen mit festgelegten Scaneinstellungen (Auftrag). . . . .	79
Einrichten eines Auftrags. . . . .	79
Zuweisen eines Auftrags an die Scannertaste. . . . .	80
Einscannen von Visitenkarten mit Presto! BizCard. . . . .	80

**Netzwerkeinstellungen**

Arten von Netzwerkverbindungen. . . . .	82
WLAN-Verbindung. . . . .	82
Verbindung im AP-Modus. . . . .	82
Anschließen an einen Computer. . . . .	83
Verbindung mit Smartgeräten. . . . .	85
WLAN-Einstellungen am Bedienfeld vornehmen. . . . .	85
Einrichten der WLAN-Einstellungen per Tastendruck. . . . .	85
Einrichten der WLAN-Einstellungen per PIN-Code (WPS). . . . .	87
WLAN-Einstellungen vornehmen mit EpsonNet Config. . . . .	90
Vornehmen von AP-Modus-Einstellungen. . . . .	94
Einrichten der AP-Modus-Einstellung per Tastendruck. . . . .	96
Prüfen des Netzwerkstatus anhand der Netzwerkanzeige. . . . .	97
Austauschen oder Hinzufügen neuer Access Points. . . . .	98
Ändern der Verbindungsmethode mit einem Computer. . . . .	98
Wiederherstellen der Netzwerkeinstellungen über das Bedienfeld. . . . .	99

**Wartung**

Äußerliches Reinigen des Scanners. . . . .	102
Reinigen der Innenbereiche des Scanners. . . . .	102
Austauschen von Verbrauchsmaterial. . . . .	108
Austauschen der Aufnahmerolle. . . . .	109
Austauschen des Trennpolsters. . . . .	112
Zurücksetzen der Anzahl der Scanvorgänge. . . . .	113
Energie sparen. . . . .	114
Tragen des Scanners. . . . .	115
Aktualisieren von Anwendungen und Firmware. . . . .	116

**Probleme lösen**

Scannerprobleme. . . . .	118
Scannerleuchten als Fehleranzeigen. . . . .	118
Der Scanner schaltet sich nicht ein. . . . .	118
Der Scanner schaltet sich im Batteriebetrieb aus. . . . .	119
Der Scanner schaltet sich im Batteriebetrieb nicht aus. . . . .	119
Probleme beim Starten des Scanvorgangs. . . . .	119
Epson Scan 2 kann nicht gestartet werden. . . . .	119
Beim Drücken einer Scannertaste wird nicht die richtige Anwendung gestartet. . . . .	120
Probleme bei der Papierzufuhr. . . . .	120
Gleichzeitiges Einziehen mehrerer Originale. . . . .	120
Entfernen gestauter Originale aus dem Scanner . . . . .	121
Die Originale verschmutzen. . . . .	122
Das Scannen dauert sehr lange. . . . .	122
Probleme mit gescannten Bildern. . . . .	123
Gescannter Text oder Bilder sind unscharf. . . . .	123
Beim Scannen vom ADF erscheinen gerade Linien. . . . .	123
Die Bildqualität ist rau. . . . .	123
Strecken oder Stauchen gescannter Bilder. . . . .	124
Der Aufdruck scheint durch den Bildhintergrund. . . . .	124
Moiré-Muster (netzartige Schatten) treten auf. . . . .	124
Die Randbereiche des Originals werden bei automatischer Erkennung des Originalformats nicht gescannt. . . . .	125
Beim Speichern als Searchable PDF wird Text nicht richtig erkannt. . . . .	125
Probleme im gescannten Bild können nicht behoben werden. . . . .	126
Netzwerkprobleme. . . . .	127
Falls sich keine Netzwerkeinstellungen vornehmen lassen. . . . .	127
Der Scanner kann plötzlich über eine Netzwerkverbindung nicht mehr scannen. . . . .	129

Der Scanner kann plötzlich nicht mehr scannen	
— USB. . . . .	130
Installieren und Deinstallieren von Anwendungen	130
Anwendungen deinstallieren. . . . .	130
Installieren der Anwendungen. . . . .	132

### **Technische Daten**

Allgemeine Scanner-Spezifikationen. . . . .	133
WLAN-Spezifikationen. . . . .	134
Abmessungen. . . . .	134
Elektrische Spezifikationen. . . . .	134
Elektrische Angaben zum Scanner. . . . .	134
Elektrische Angaben zum Netzteil. . . . .	135
Batteriedaten. . . . .	135
Umgebungsspezifikationen. . . . .	136
Systemvoraussetzungen. . . . .	136

### **Normen und Richtlinien**

Normen und Zulassungen der US-Modelle. . . . .	137
Normen und Zulassungen für europäische Modelle. . . . .	137
Normen und Zulassungen für australische Modelle. . . . .	138

### **Weitere Unterstützung**

Website des technischen Supports. . . . .	139
Kontaktaufnahme mit dem Epson-Support. . . . .	139
Bevor Sie sich an Epson wenden. . . . .	139
Hilfe für Benutzer in Europa. . . . .	139
Hilfe für Benutzer in Taiwan. . . . .	140
Hilfe für Benutzer in Australien. . . . .	140
Hilfe für Benutzer in Singapur. . . . .	141
Hilfe für Benutzer in Thailand. . . . .	141
Hilfe für Benutzer in Vietnam. . . . .	141
Hilfe für Benutzer in Indonesien. . . . .	142
Hilfe für Benutzer in Hongkong. . . . .	144
Hilfe für Benutzer in Malaysia. . . . .	144
Hilfe für Benutzer in Indien. . . . .	144
Hilfe für Benutzer auf den Philippinen. . . . .	145

# Über diese Anleitung

---

## Einführung in die Handbücher

Die neuesten Versionen der folgenden Handbücher finden Sie auf der Support-Website von Epson.

<http://www.epson.eu/Support> (Europa)

<http://support.epson.net/> (außerhalb Europas)

- Installationshandbuch (Handbuch in Papierform)

Informiert Sie über die Einrichtung des Gerätes und die Installation der Anwendung.

- Benutzerhandbuch (digitales Handbuch)

Informiert Sie über den Einsatz des Gerätes, seine Wartung und über Möglichkeiten zur Problemlösung.

Nutzen Sie neben den oben erwähnten Anleitungen auch die Hilfen in den verschiedenen Epson-Anwendungen.

---

## Marken und Symbole



### **Achtung:**

Anweisungen, die sorgfältig befolgt werden müssen, um Verletzungen zu vermeiden.



### **Wichtig:**

Anweisungen, die befolgt werden müssen, um Geräteschäden zu vermeiden.

### **Hinweis:**

Bietet zusätzliche Informationen als Referenz.

### **Zugehörige Informationen**

- ➔ Verweist auf zugehörige Abschnitte.

---

## In dieser Anleitung verwendete Beschreibungen

- Bildschirmabbildungen der Anwendungen wurden unter Windows 10 oder Mac OS X v10.10.x erstellt. Die Bildschirminhalte variieren je nach Modell und Situation.
- Sämtliche Illustrationen in dieser Anleitung dienen lediglich zur Orientierung. Obwohl die Darstellungen leicht vom tatsächlichen Aussehen des Produkts abweichen können, ändert sich nichts an der Bedienung.

---

## Referenz der Betriebssysteme

### Windows

In diesem Handbuch beziehen sich Angaben wie beispielsweise „Windows 10“, „Windows 8.1“, „Windows 8“, „Windows 7“, „Windows Vista“, „Windows XP“, „Windows Server 2012 R2“, „Windows Server 2012“, „Windows Server 2008 R2“, „Windows Server 2008“, „Windows Server 2003 R2“, und „Windows Server 2003“ auf folgende Betriebssysteme. Zudem bezieht sich die Angabe „Windows“ auf alle Versionen.

- Microsoft® Windows® 10- Betriebssystem
- Microsoft® Windows® 8.1- Betriebssystem
- Microsoft® Windows® 8- Betriebssystem
- Microsoft® Windows® 7- Betriebssystem
- Microsoft® Windows Vista®- Betriebssystem
- Microsoft® Windows® XP-Betriebssystem Service Pack 3
- Microsoft® Windows® XP Professional x64 Edition-Betriebssystem Service Pack 2
- Microsoft® Windows Server® 2012 R2- Betriebssystem
- Microsoft® Windows Server® 2012- Betriebssystem
- Microsoft® Windows Server® 2008 R2- Betriebssystem
- Microsoft® Windows Server® 2008- Betriebssystem
- Microsoft® Windows Server® 2003 R2- Betriebssystem
- Microsoft® Windows Server® 2003-Betriebssystem Service Pack 2

### Mac OS X

In diesem Handbuch bezieht sich „Mac OS X v10.11.x“ auf OS X El Capitan, „Mac OS X v10.10.x“ auf OS X Yosemite, „Mac OS X v10.9.x“ auf OS X Mavericks und „Mac OS X v10.8.x“ auf OS X Mountain Lion. Zudem bezieht sich „Mac OS X“ auf „Mac OS X v10.11.x“, „Mac OS X v10.10.x“, „Mac OS X v10.9.x“, „Mac OS X v10.8.x“, „Mac OS X v10.7.x“ und auf „Mac OS X v10.6.8“.



# Wichtige Hinweise

---

## Sicherheitsanweisungen

Lesen und befolgen Sie diese Anleitung, um den sicheren Gebrauch des Produkts zu gewährleisten. Achten Sie darauf, dieses Handbuch für den künftigen Gebrauch aufzubewahren. Beachten Sie unbedingt sämtliche Warnungen und Anweisungen am Gerät.

- ❑ Einige der auf dem Produkt angebrachten Symbole dienen dazu, die Sicherheit und die ordnungsgemäße Nutzung des Produkts sicherzustellen. Besuchen Sie die folgende Website, um die Bedeutung der Symbole in Erfahrung zu bringen.  
<http://support.epson.net/symbols>
- ❑ Stellen Sie das Gerät auf eine flache, stabile Unterlage, die größer als die Grundfläche des Gerätes ist. Wenn Sie das Gerät an einer Wand aufstellen, lassen Sie zwischen der Rückseite des Gerätes und der Wand mindestens 10 cm Platz.
- ❑ Stellen Sie das Gerät in der Nähe des Computers auf, damit Schnittstellenkabel jederzeit gut erreicht werden kann. Lagern und nutzen Sie das Gerät und sein Netzteil nicht im Freien, nicht an schmutzigen oder staubigen Stellen, nicht in der Nähe von Wasser, Wärmequellen und nicht an Stellen, an denen das Gerät Erschütterungen, Vibrationen, hohen Temperaturen, hoher Luftfeuchtigkeit, direkter Sonneneinstrahlung, starken Lichtquellen oder plötzlichen Temperatur- oder Feuchtigkeitsschwankungen ausgesetzt werden könnte.
- ❑ Bedienen Sie das Gerät nicht mit feuchten oder gar nassen Händen.
- ❑ Stellen Sie das Gerät in der Nähe einer Steckdose auf, damit das Netzteil problemlos von der Steckdose getrennt werden kann.
- ❑ Verlegen Sie das Netzteilkabel so, dass es gegen Abrieb, Beschädigungen, Durchscheuern, Verformung und Knicken geschützt ist. Stellen Sie nichts auf dem Kabel ab und achten Sie darauf, dass nicht auf Netzteil und Kabel getreten oder gerollt werden kann. Achten Sie besonders darauf, dass das Kabel an seinem Ende gerade verläuft.
- ❑ Verwenden Sie nur das mit dem Produkt gelieferte Netzkabel und verwenden Sie das Kabel nicht mit anderen Geräten. Die Verwendung anderer Kabel mit diesem Produkt oder die Nutzung des mitgelieferten Kabels mit anderen Geräten kann zu Brandentwicklung oder elektrischen Schlägen führen.
- ❑ Verwenden Sie ausschließlich das mit Ihrem Produkt gelieferte Netzteil und USB-Kabel. Der Einsatz anderer Netzteile oder USB-Kabel kann zu Bränden, Stromschlägen und Verletzungen führen.
- ❑ Das Netzteil wurde speziell auf das Gerät abgestimmt, mit dem es geliefert wurde. Versuchen Sie niemals, das Netzteil an andere elektronische Geräte anzuschließen, sofern nicht ausdrücklich empfohlen.
- ❑ Nutzen Sie ausschließlich die auf dem Typenschild des Netzteils angegebene Stromversorgung; schließen Sie das Netzteil stets direkt an eine reguläre Haushaltssteckdose an, die örtlich gültigen Sicherheitsvorgaben genügt.
- ❑ Achten Sie beim Anschluss des Gerätes an Computer oder andere Geräte darauf, den Stecker richtig herum einzustecken. Die Stecker lassen sich nur richtig herum gewaltfrei einstecken. Falls Stecker falsch herum eingesteckt werden, können beide über das Kabel verbundenen Geräte beschädigt werden.
- ❑ Nutzen Sie keine Steckdosen, an die bereits Kopiergeräte oder Klimaanlage angeschlossen wurden, die sich häufig ein- und ausschalten.
- ❑ Falls Sie das Gerät über ein Verlängerungskabel anschließen, achten Sie darauf, dass die Gesamtleistungsaufnahme der angeschlossenen Geräte die maximale Nennbelastbarkeit des Kabels nicht überschreitet. Achten Sie zusätzlich darauf, dass die Gesamtleistungsaufnahme der an die Steckdose angeschlossenen Geräte die zulässige elektrische Maximalbelastung der Steckdose nicht überschreitet.

## Wichtige Hinweise

- Versuchen Sie nie, Netzteil oder Gerät zu zerlegen, zu verändern oder zu reparieren, sofern solche Schritte nicht ausdrücklich in der jeweiligen Anleitung erläutert werden.
- Stecken Sie keine Fremdkörper in die Öffnungen; Fremdkörper können spannungsführende Teile im Inneren berühren und/oder Kurzschlüsse auslösen. Unterschätzen Sie die Gefahren elektrischen Stroms nicht.
- Falls der Stecker beschädigt werden sollte, tauschen Sie den gesamten Kabelsatz aus oder wenden sich an einen qualifizierten Elektriker. Falls der Stecker mit einer Sicherung versehen ist, muss diese durch eine Sicherung der richtigen Größe und Dimensionierung ersetzt werden.
- Unter folgenden Bedingungen trennen Sie sämtliche Verbindungen des Gerätes sowie das Netzteil und bitten qualifizierte Fachleute um Unterstützung: Das Netzteil oder der Stecker ist beschädigt. Flüssigkeiten sind in das Gerät oder das Netzteil eingedrungen; das Gerät oder das Netzteil wurde fallen gelassen oder das Gehäuse des Gerätes wurde beschädigt; das Gerät oder das Netzteil funktioniert nicht wie gewohnt oder zeigt deutliche Leistungsveränderungen. (Nehmen Sie keine Einstellungen vor, die nicht in der Bedienungsanleitung beschrieben werden.)
- Trennen Sie das Gerät und das Netzteil vor dem Reinigen von der Stromversorgung. Verwenden Sie ausschließlich ein feuchtes Tuch zur Reinigung. Verwenden Sie keine Flüssigkeiten oder Aerosolreiniger, außer falls ausdrücklich in der Anleitung des Geräts genannt.
- Trennen Sie das Netzteil von der Steckdose, wenn Sie das Gerät längere Zeit nicht benutzen.
- Entsorgen Sie Verschleißteile nach dem Austausch gemäß örtlichen Vorgaben. Versuchen Sie nicht, Komponenten zu zerlegen.
- Halten Sie zwischen Gerät und Herzschrittmachern einen Mindestabstand von 22 cm ein. Das Gerät strahlt Funkwellen ab, welche die Funktion von Herzschrittmachern beeinflussen können.
- Benutzen Sie das Gerät nicht in medizinischen Einrichtungen und in der Nähe von medizinischen Geräten. Das Gerät strahlt Funkwellen ab, die zu Störungen medizinischer Geräte führen können.
- Nutzen Sie das Gerät nicht in der Nähe automatisch gesteuerter Geräte wie automatischer Türen und Brandmelder. Das Gerät strahlt Funkwellen ab, die solche Geräte beeinflussen und dadurch zu Unfällen durch Fehlfunktionen führen können.

## Sicherheitsanweisungen für die Batterie

- Falls die Batterie nicht innerhalb der vorgesehenen Zeit aufgeladen ist, den Aufladeprozess beenden. Andernfalls kann die Batterie heiß werden, Rauch abgeben, bersten oder in Brand geraten.
- Das Produkt nicht in einen Mikrowellenherd oder Hochdruckbehälter geben. Andernfalls kann die Batterie heiß werden, Rauch abgeben, bersten oder in Brand geraten.
- Falls Flüssigkeit aus dem Produkt austritt oder das Produkt schlecht riecht, das Produkt sofort von brennbaren Gegenständen entfernen. Falls es nicht entfernt wird, können aus der Batterie austretende Elektrolyte heiß werden, Rauch abgeben, bersten oder in Brand geraten.
- Falls Batteriesäure in die Augen gerät, sofort mit frischem Wasser spülen ohne zu reiben, und sofort einen Arzt aufsuchen. Andernfalls kann das Auge dauerhaft geschädigt werden.
- Falls Batteriesäure auf die Haut gerät, die betreffende Hautpartie sofort gründlich mit frischem Wasser spülen, und dann umgehend einen Arzt aufsuchen.
- Das Produkt nicht fallen lassen, nicht werfen und keine starken Erschütterungen darauf einwirken lassen. Andernfalls kann die Batterie undicht werden oder der Überlastungsschaltkreis in der Batterie beschädigt werden. In der Folge könnte die Batterie heiß werden, Rauch abgeben, bersten oder in Brand geraten.
- Das Produkt nicht an heißen Orten (über 60°C) betreiben oder aufbewahren, beispielsweise in Nähe von Feuer oder einer Heizung. Andernfalls könnte die Plastikabtrennung schmelzen und dadurch zwischen den Zellen ein Kurzschluss auftreten. In der Folge könnte die Batterie heiß werden, Rauch abgeben, bersten oder in Brand geraten.

## Wichtige Hinweise

- Das Produkt nicht verwenden, wenn es undicht oder in irgendeiner Weise beschädigt ist. Andernfalls kann die Batterie heiß werden, Rauch abgeben, bersten oder in Brand geraten.
- Das Produkt nicht in einem Fahrzeug aufbewahren. Die Batterie könnte sich sonst überhitzen.

---

## Entsorgen europäischer Scannermodelle

Im Scanner befindet sich eine Batterie.

Das Symbol der durchgestrichenen Abfalltonne auf Rädern, das auf dem Produkt zu finden ist, bedeutet, dass dieses Produkt und die darin enthaltene Batterie nicht über den normalen Hausmüll entsorgt werden sollte. Um mögliche Umwelt- und Gesundheitsschäden zu vermeiden, führen Sie dieses Produkt und die enthaltene Batterie bitte getrennten Entsorgungswegen zu, damit eine umweltgerechte Entsorgung stattfinden kann. Einzelheiten zu den verfügbaren Sammelstellen erhalten Sie von örtlichen Behörden oder bei Ihrem Fachhändler, bei dem Sie dieses Produkt erworben haben. Der Gebrauch der chemischen Symbole Pb, Cd oder Hg zeigt an, ob diese Metalle in der Batterie verwendet werden.

Diese Angaben gelten nur für Kunden in der EU gemäß der Richtlinie 2006/66/EC DES EUROPAPARLAMENTS UND DES RATES VOM 6. September 2006 über Batterien und Akkumulatoren sowie Altbatterien und Altakkumulatoren und zur Aufhebung der Richtlinie 91/157/EWG und der damit verbundenen Rechtsprechung der verschiedenen nationalen Rechtssysteme, sowie für Kunden in Ländern in Europa, dem Nahen Osten und Afrika (EMEA) mit entsprechend geltenden Auflagen.

Wenden Sie sich in anderen Ländern bitte an die örtlichen Behörden, um Recyclingmöglichkeiten Ihres Produkts zu erfahren.



---

## Einschränkungen beim Kopieren

Beachten Sie folgende Einschränkungen zum verantwortungsbewussten und gesetzeskonformen Einsatz Ihres Gerätes.

Das Kopieren der folgenden Objekte ist gesetzlich verboten:

- Banknoten, Münzen, staatliche Wertpapiere, staatliche Schuldverschreibungen und Kommunalanleihen
- Unbenutzte Briefmarken, vorfrankierte Postkarten und andere offizielle Postsachen mit gültiger Freimachung
- Staatliche Steuerzeichen und nach einem gesetzlichen Verfahren ausgegebene Wertpapiere

Beim Kopieren der folgenden Dokumente ist Vorsicht angebracht:

- Private Wertpapiere (Börsenzertifikate, übertragbare Schuldverschreibungen, Schecks usw.), Monatskarten, Konzessionen usw.
- Pässe, Führerscheine, Garantieurkunden, Straßenbenutzungsausweise, Nahrungsmittelkarten, Fahrkarten usw.

**Hinweis:**

*Das Kopieren dieser Dokumente kann gesetzlich verboten sein.*

Verantwortungsbewusster Umgang mit urheberrechtlich geschützten Materialien:

## **Wichtige Hinweise**

Ein Missbrauch des Produkts liegt vor, wenn urheberrechtlich geschütztes Material widerrechtlich kopiert wird. Sofern Sie nicht auf Empfehlung eines sachkundigen Anwalts handeln, sollten Sie die Genehmigung des Inhabers der Urheberrechte einholen, bevor Sie veröffentlichtes Material kopieren.

# Scanner – Grundlagen

## Namen und Funktionen der Komponenten



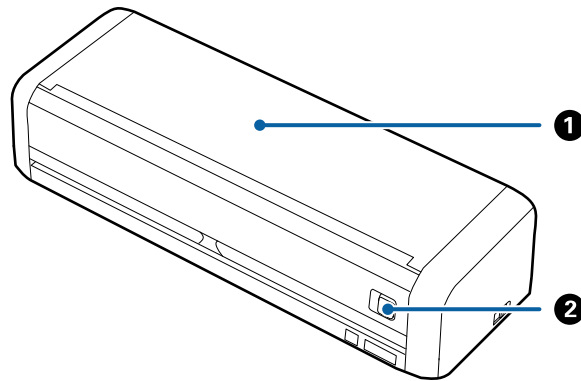

### Vorderseite

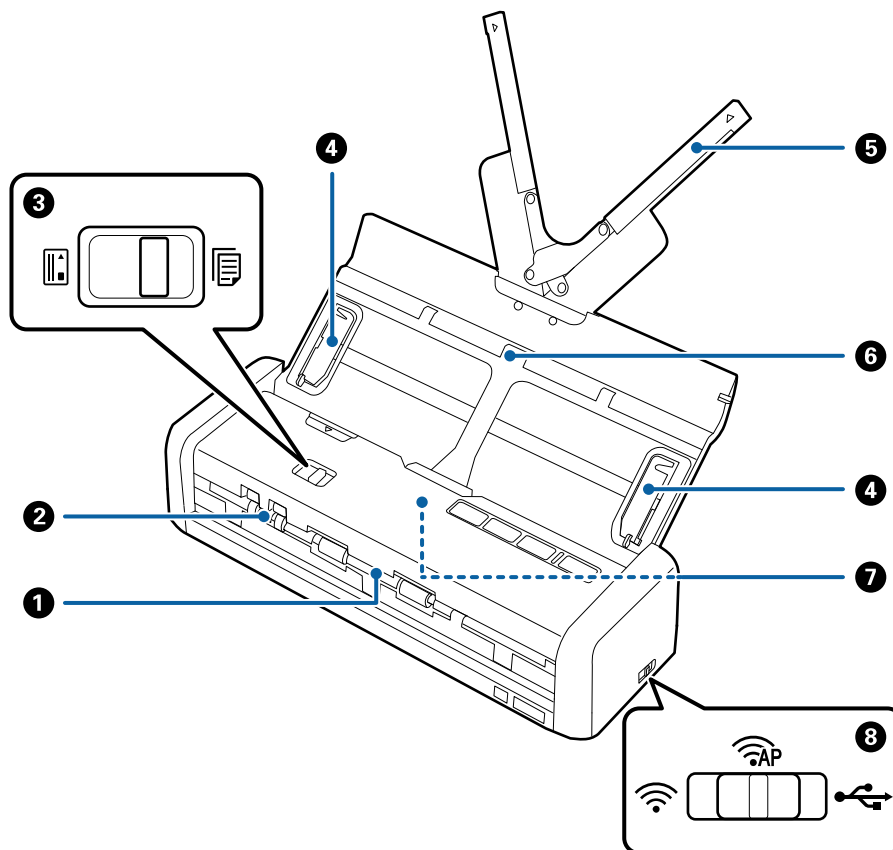

❶	Eingabefach	Schieben Sie den Öffnungshebel des Eingabefachs nach links und stellen Sie dann das Eingabefach auf, um es zu öffnen.
❷	Öffnungshebel des Eingabefachs	



**Scanner – Grundlagen**

1	Ausgabeschlitz	Wirft gescannte Originale aus.	
2	Kartenschlitz	Zum Einlegen von Plastikkarten. Wenn eine Plastikkarte leicht in den Kartenschlitz eingeführt wird, wird die Karte automatisch in die Startposition gezogen.	
3	Einzugswähler	Zum Einstellen des Einzugswählers für das Scannen von Plastikkarten oder anderen Originalen.	
			ADF (Scannen)   Scannt Vorlagen mit dem ADF
			Karte (Scannen)   Scannt Plastikkarten mit dem Kartenschlitz.
4	Führungsschienen	Zum geraden Einziehen von Dokumenten in den Scanner. An die Ränder der Originale heranführen.	
5	Verlängerung des Eingabefachs	Zum Einlegen der Originale. Ziehen Sie die Fachverlängerung heraus, wenn die Originale zu groß für das Eingabefach sind. Dadurch wird verhindert, dass sich das Papier wellt und einen Papierstau hervorruft.  Legen Sie Plastikkarten nicht in das Eingabefach. Plastikkarten in den Kartenschlitz einsetzen.	
6	Eingabefach		
7	ADF (Automatic Document Feeder)	Zum automatischen Einziehen von Originalen.	
8	Schalter für den Verbindungsmodus	Zum Auswählen der Schnittstelle für die Verbindung mit dem Scanner. Schalten Sie zum Auswählen der Schnittstelle den Scanner aus, stellen Sie den Schalter für den Verbindungsmodus auf die gewünschte Position, und schalten Sie den Scanner ein.	
			USB-Modus   Zum Anschließen eines USB-Kabels.
			WLAN-Modus   Zum Anpassen von WLAN-Einstellungen über den Access Point.
			AP-Modus   Zum Anpassen von WLAN-Einstellungen im AP-Modus ohne Access Point.

**Rückseite**

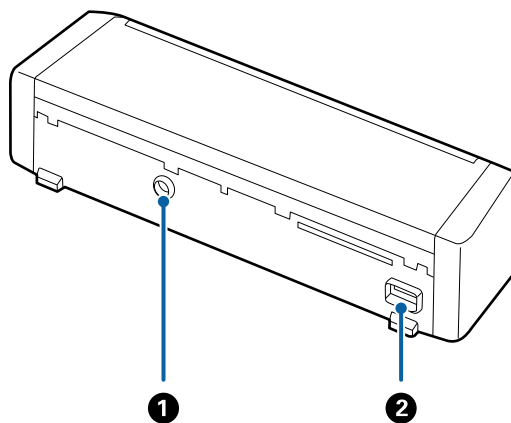

1	DC-Eingang	Zum Anschließen eines Netzteils.
---	------------	----------------------------------

Scanner – Grundlagen

②	USB-Port	Zum Anschluss eines USB-Kabels.
---	----------	---------------------------------

Innenseite

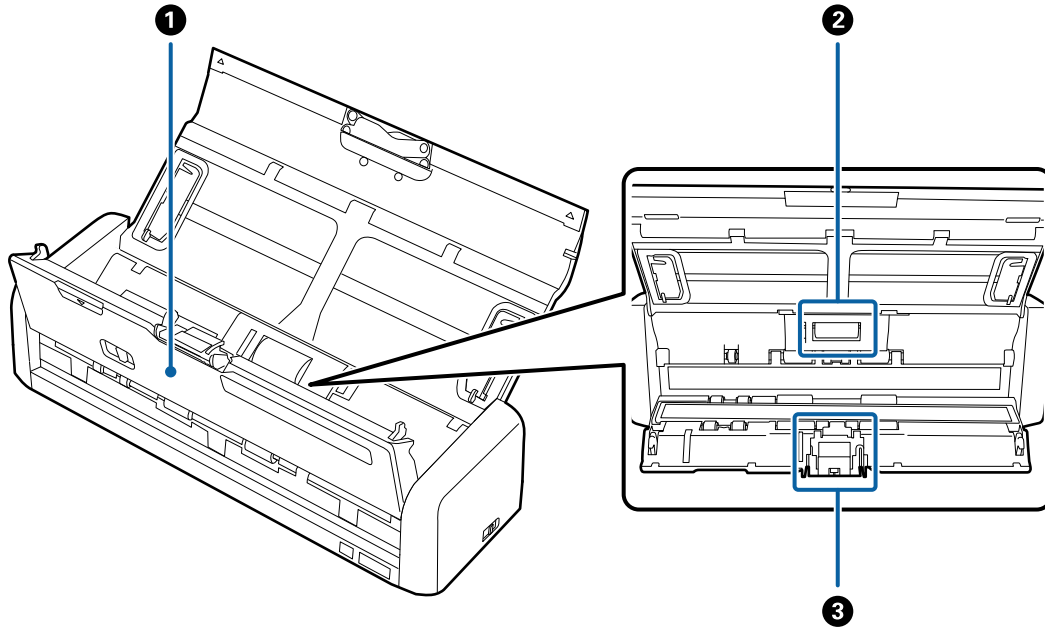

①	Scannerabdeckung	Ziehen Sie das Ende der Scannerabdeckung fest an der Markierung ▼, um die Abdeckung bei der Reinigung des Scanners oder beim Entfernen von gestautem Papier zu öffnen.
②	Aufnahmerolle	Zum Vorschub der Originale. Dieses Teil muss ersetzt werden, wenn die Anzahl der Scanvorgänge die Menge der Service-Anzahl überschreitet.
③	Trennpolster	Zum getrennten Einziehen der Originale. Dieses Teil muss ersetzt werden, wenn die Anzahl der Scanvorgänge die Menge der Service-Anzahl überschreitet.

Zugehörige Informationen

➔ „Reinigen der Innenbereiche des Scanners“ auf Seite 102

# Tasten und Anzeigeleuchten des Bedienfelds



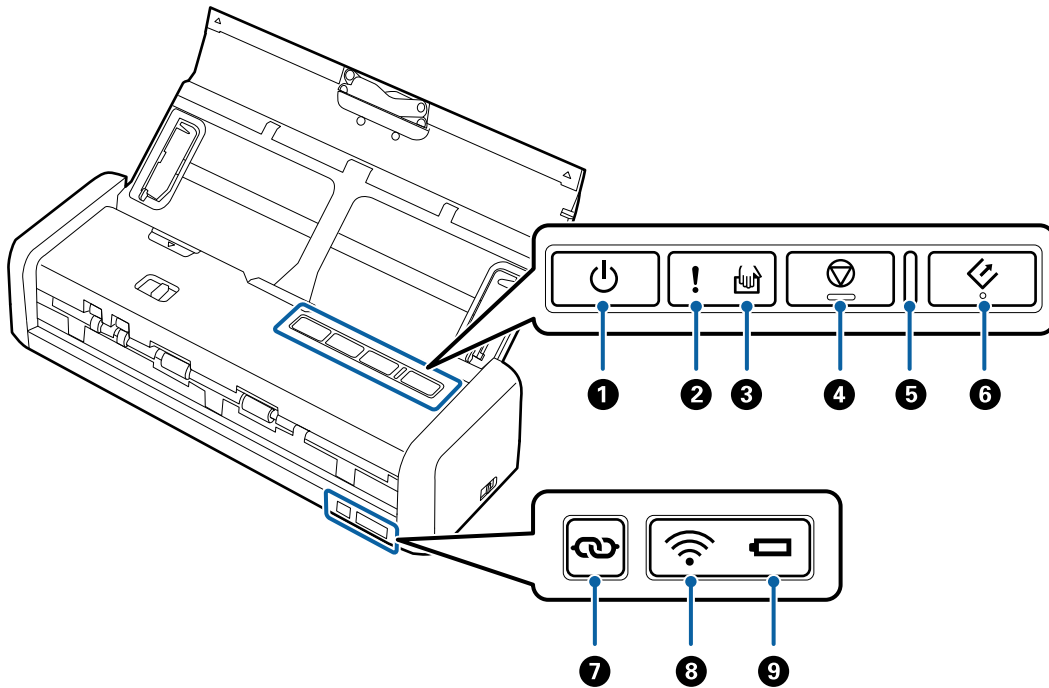

## Tasten und Leuchten



1		Ein-/Aus-Taste	Zum Ein- oder Ausschalten des Scanners.	
2		Fehlerleuchten	Ein Fehler ist aufgetreten. Weitere Informationen unter „Fehleranzeigeleuchten“.	
3		Anzeigeleuchte für automatischen Einzugsmodus	Der Scanner befindet sich im automatischen Einzugsmodus. Der Scanvorgang beginnt, wenn das Original in das Eingabefach gelegt wird.	
4		Stopptaste	<input type="checkbox"/> Bricht den Scanvorgang ab. <input type="checkbox"/> Beendet den automatischen Einzugsmodus.	
5	-	Bereitschaftleuchte	Ein	Der Scanner ist betriebsbereit. Wenn Vorlagen in den ADF eingezogen werden, wird das Licht heller.
			Blinken	Der Scanner ist in Betrieb, im Wartezustand, bei der Bearbeitung oder im Sparmodus.
			Aus	Der Scanner kann nicht verwendet werden, da die Stromversorgung abgeschaltet wurde oder ein Fehler aufgetreten ist.
6		Start-Taste	<input type="checkbox"/> Startet den Scanvorgang. <input type="checkbox"/> Drücken Sie diese Taste zur Reinigung im Inneren des Scanners.	



## Scanner – Grundlagen

7		WLAN-Verbindungstaste	Halten Sie die Taste  länger als 3 Sekunden lang gedrückt, um sich mit einem WLAN-Netzwerk zu verbinden, während der Schalter für den Verbindungsmodus auf WLAN- oder AP-Modus gestellt ist. Einzelheiten hierzu finden Sie im Kapitel „Netzwerkeinstellungen“.	
8		WLAN-Leuchte	Blau zeigt an, dass der Scanner über Funk mit einem WLAN-Netzwerk verbunden ist.	
9		Batterieanzeige	Ein (blau)	Ladezustand der Batterie ist ausreichend.
			Blinkt (blau)	Beginnt zu blinken, wenn der Ladezustand der Batterie gering ist. Blinkt schneller, wenn der Ladezustand sehr gering ist. Stecken Sie das Netzteil ein, bevor die Batterie leer ist.
			Ein (orange)	Die Batterie wird aufgeladen. Nach Abschluss des Ladevorgangs wird die Anzeige blau.
			Blinkt schnell (orange)	Der Batterieladevorgang ist abgeschlossen, oder es ist ein Fehler aufgetreten. Lesen Sie hierzu „Fehleranzeigen“, falls die Anzeige nicht aufleuchtet.

## Zugehörige Informationen



- ➔ „Netzwerkeinstellungen“ auf Seite 82
- ➔ „Auflegen von Plastikkarten“ auf Seite 50
- ➔ „Reinigen der Innenbereiche des Scanners“ auf Seite 102
- ➔ „Fehleranzeigen“ auf Seite 17
- ➔ „Verwenden des Scanners im Batteriebetrieb“ auf Seite 22

## Fehleranzeigen

## Scannerfehler

Anzeigen	Situation	Lösungen
! Ein Betriebsleuchte blinkt	Ein Papierstau oder eine Doppelblattzufuhr ist aufgetreten.	Öffnen Sie die Scannerabdeckung und entfernen Sie die gestauten Originale. Schließen Sie die Abdeckung, um den Fehler zu löschen. Legen Sie die Originale erneut auf.
	Die Scannerabdeckung ist geöffnet.	Schließen Sie die Scannerabdeckung.
! Blink Betriebsleuchte blinkt Blinkt gleichzeitig	Ein schwerer Fehler ist bei der Verwendung des Scanners mit einem USB-Kabel aufgetreten.	Schalten Sie die Stromzufuhr aus und wieder ein. Sollte der Fehler weiterhin vorhanden sein, wenden Sie sich bitte an Ihren Händler vor Ort.
	Ein schwerer Fehler ist bei der Verwendung des Scanners über WLAN aufgetreten.	
! Blink Betriebsleuchte blinkt  Blinkt Blinkt gleichzeitig		





## Scanner – Grundlagen

Anzeigen	Situation	Lösungen
 Ein  Ein  Ein	Der Scanner wurde im Wiederherstellungsmodus gestartet, weil das Firmware-Update fehlgeschlagen ist.	<p>Befolgen Sie die folgenden Schritte, um einen erneuten Aktualisierungsversuch der Firmware zu unternehmen.</p> <ol style="list-style-type: none"> <li>1. Achten Sie darauf, dass das Netzkabel an den Scanner angeschlossen ist.</li> <li>2. Verbinden Sie den Computer und den Scanner über ein USB-Kabel. (Im Wiederherstellungsmodus lässt sich die Firmware nicht über eine Netzwerkverbindung aktualisieren.)</li> <li>3. Informieren Sie sich bezüglich weiterer Anweisungen auf der lokalen Epson-Website.</li> </ol>

## Batterieladefehler

Anzeigen	Situation	Lösungen
 Blinkt schnell (orange)	Das Aufladen wurde wegen Überhitzung gestoppt.	Laden Sie die Batterie bei Umgebungstemperaturen zwischen 8°C und 35°C auf.
	Die Batterie kann nicht vollständig aufgeladen werden. Möglicherweise ist sie beschädigt oder hat das Ende ihrer Lebensdauer erreicht.	Wenden Sie sich an Ihren Händler.

## Netzwerkverbindungsfehler

Anzeigen	Situation	Lösungen
 Ein  Blinkt	Ein Fehler bei den Access Point-Einstellungen ist aufgetreten.	Starten Sie den Scanner und den Access Point neu, bringen Sie die Geräte näher zusammen und nehmen Sie dann erneut Netzwerkeinstellungen vor.
 Blinkt  Blinkt Blinkt gleichzeitig	Ein Fehler bei den Access Point-Einstellungen ist aufgetreten (ein Sicherheitsfehler).	

## Zugehörige Informationen

- ➔ „Entfernen gestauter Originale aus dem Scanner“ auf Seite 121
- ➔ „WLAN-Einstellungen am Bedienfeld vornehmen“ auf Seite 85
- ➔ „Netzwerkprobleme“ auf Seite 127

---

## Informationen zu Anwendungen

Dieser Abschnitt stellt die für Ihren Scanner verfügbaren Software-Produkte vor. Die neueste Software zur Installation finden Sie auf der Epson-Website.

### Epson Scan 2

Epson Scan 2 ist ein Treiber zur Steuerung des Scanners, der eine Vielzahl von Scaneinstellungen ermöglicht. Diese Software kann entweder als Standalone-Anwendung gestartet werden, oder über ein TWAIN-kompatibles Anwendungsprogramm.

In der Epson Scan 2-Hilfe finden Sie Details zum Einsatz der Anwendung.

### Document Capture Pro/Document Capture

Mit dieser Anwendung können Sie Seiten neu arrangieren oder Bilder drehen und anschließend speichern, per E-Mail versenden, zu einem Server übertragen oder an einen Cloud-Dienst senden. Durch Registrieren eines Namens für häufig genutzte Scaneinstellungen, beispielsweise „Auftrag“, können Sie einfach durch Auswahl von „Auftrag“ scannen.

Document Capture Pro steht nur für Windows zur Verfügung. Verwenden Sie für Mac OS X Document Capture.

In der Document Capture Pro-Hilfe finden Sie Details zum Einsatz der Anwendung.

### Presto! BizCard

Presto! BizCard von NewSoft bietet umfassende Funktionen für das Kontaktmanagement zum Hinzufügen von Visitenkarten ohne Tipparbeit. Nutzen Sie das BizCard-Erkennungssystem, um Visitenkarten zu scannen, zu bearbeiten, und die erfassten Daten mit den am häufigsten verwendeten Datenbanken zu synchronisieren. So können Sie Kontaktdaten einfach speichern und verwalten.

### EPSON Software Updater

EPSON Software Updater ist eine Anwendung, die regelmäßig nach neuen oder aktualisierten Anwendungen im Internet sucht und diese installiert.

Auch die elektronische Anleitung Ihres Scanners lässt sich auf diese Weise auf den neuesten Stand bringen.

**Hinweis:**

*Windows Server-Betriebssysteme werden nicht unterstützt.*

### Epson DocumentScan

Epson DocumentScan ist eine Anwendung, mit der Sie Dokumente über Smartgeräte wie Smartphones und Tablets scannen können. Die gescannten Daten lassen sich auf Smartgeräten oder in Cloud-Diensten speichern und per E-Mail versenden. Die App lässt sich im App Store oder über Google Play downloaden und installieren.

## EpsonNet Config

EpsonNet Config ist eine Anwendung, mit der Sie Netzwerkadressen und Protokolle einstellen können. Weitere Informationen finden Sie in der Bedienungsanleitung EpsonNet Config oder im Hilfetext der Anwendung.

---

## Angaben zu Verbrauchsmaterial

### Codes für Aufnahmerolle

Die Teile sollten ersetzt werden, wenn die Anzahl der Scanvorgänge die Menge der Service-Anzahl überschreitet. Die aktuelle Anzahl durchgeführter Scans lässt sich in Epson Scan 2 Utility überprüfen.



Teilebez.	Codes	Lebensdauer in Zyklen
Aufnahmerolle	B12B819251 B12B819261 (nur China) B12B819311 (nur Indien, Bangladesch, Bhutan, Malediven, Sri Lanka und Nepal)	100,000*

\* Diese Zahl wurde durch fortlaufendes Scannen von Epson-Testseiten ermittelt, und dient als Anhaltspunkt für den Austauschzeitpunkt. Der Austauschzyklus kann von den verschiedenen Papiersorten abhängen, beispielsweise bei Papier, das viel Abrieb erzeugt, oder durch raue Oberflächenstruktur die Nutzungsdauer herabsetzt.

### Zugehörige Informationen

- ➔ [„Austauschen der Aufnahmerolle“ auf Seite 109](#)
- ➔ [„Zurücksetzen der Anzahl der Scanvorgänge“ auf Seite 113](#)

### Trennpolster-Codes

Die Teile sollten ersetzt werden, wenn die Anzahl der Scanvorgänge die Menge der Service-Anzahl überschreitet. Die aktuelle Anzahl durchgeführter Scans lässt sich in Epson Scan 2 Utility überprüfen.

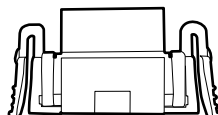

**Scanner – Grundlagen**

<b>Teilebez.</b>	<b>Codes</b>	<b>Lebensdauer in Zyklen</b>
Trennpolster	B12B819271 B12B819281 (nur China) B12B819321 (nur Indien, Bangladesch, Bhutan, Malediven, Sri Lanka und Nepal)	10,000*

\* Diese Zahl wurde durch fortlaufendes Scannen von Epson-Testseiten ermittelt, und dient als Anhaltspunkt für den Austauschzeitpunkt. Der Austauschzyklus kann von den verschiedenen Papiersorten abhängen, beispielsweise bei Papier, das viel Abrieb erzeugt, oder durch raue Oberflächenstruktur die Nutzungsdauer herabsetzt.

**Zugehörige Informationen**

- ➔ [„Austauschen des Trennpolsters“ auf Seite 112](#)
- ➔ [„Zurücksetzen der Anzahl der Scanvorgänge“ auf Seite 113](#)

# Verwenden des Scanners im Batteriebetrieb

---

## Hinweis zur Benutzung der Batterie

- Wenn das Netzteil nicht angeschlossen ist und der Scanner über USB 2.0 oder WLAN mit dem Computer verbunden ist, läuft der Scanner im Batteriebetrieb. Wenn die Batterie leer ist und die Batterieanzeige ausgeht, kann nicht gescannt werden. Wir empfehlen, das Netzteil an den Scanner anzuschließen, sobald die Batterieanzeige zu blinken beginnt.
- Wenn der Scanner über USB 3.0-Busstrom versorgt wird, kann die Scangeschwindigkeit geringer werden, sobald der Ladezustand der Batterie abnimmt und die Batterieanzeige schnell blinkt.

### Zugehörige Informationen

➔ [„Tasten und Leuchten“ auf Seite 16](#)

---

## Wechseln der Batterie

### Vorsichtsmaßnahmen beim Aufladen der Batterie

- Die Batterie entlädt sich auch dann langsam, wenn der Scanner nicht verwendet wird. Laden Sie die Batterie auf, bevor Sie den Scanner im Batteriebetrieb verwenden.
- Wir empfehlen, den Scanner auszuschalten, wenn er nicht verwendet wird, um Batterieladung zu sparen. Der Scanner kann auch so konfiguriert werden, dass er sich nach einer gewissen Zeit selbsttätig ausschaltet.
- Die Batterielaufzeit ist bei niedrigen Temperaturen selbst bei voll aufgeladener Batterie geringer.
- Sie müssen nicht warten, bis die Batterie leer ist, bevor Sie sie wieder aufladen.
- Die Batterie kann nach dem Ladevorgang heiß werden; das ist normal.
- Die Batterie kann möglicherweise nicht aufgeladen werden oder verschleifen, wenn das Aufladen bei sehr niedrigen oder hohen Temperaturen erfolgt. Laden Sie die Batterie stets im garantierten Ladetemperaturbereich auf.
- Falls die Batterie auch nach vollständigem Aufladen schnell leer wird, hat sie möglicherweise das Ende ihrer Lebensdauer erreicht. Wenden Sie sich zum Austauschen der Batterie an den Epson-Kundendienst.
- Falls Sie den Scanner längere Zeit nicht nutzen, laden Sie die Batterie mithilfe des Netzteils regelmäßig auf, damit sie nicht leer wird.

## Verwenden des Scanners im Batteriebetrieb

### Aufladen der Batterie durch Anschließen an ein Netzteil

1. Schließen Sie das Netzkabel an das Netzteil an, schließen Sie das Netzteil an den Scanner an, und stecken Sie dann das Netzkabel ein.

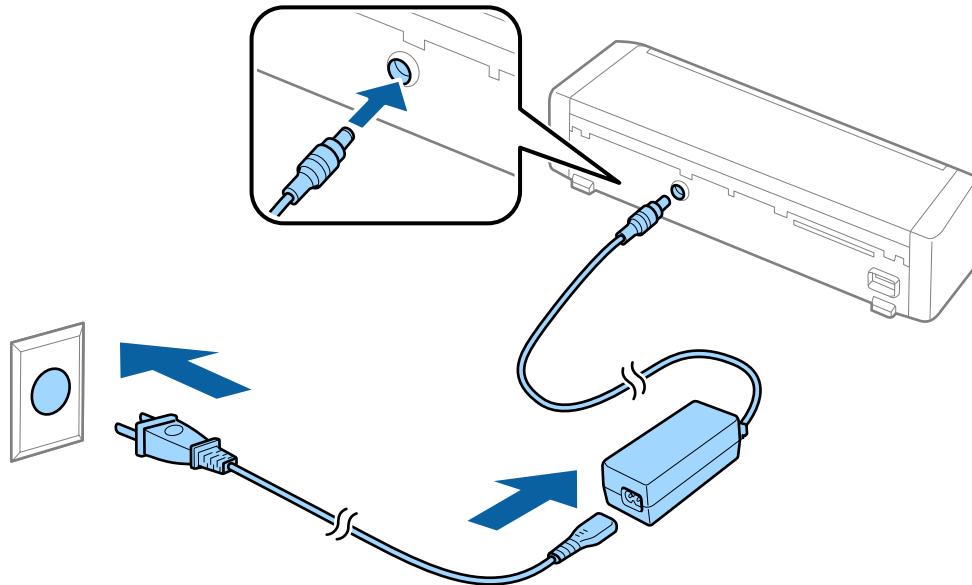
**Hinweis:**

- ❑ Die Batterieladeanzeige leuchtet orange, wenn die Batterie aufgeladen wird. Nach Beendigung des Ladevorgangs leuchtet die Anzeige blau, wenn der Scanner eingeschaltet ist, oder geht aus, wenn der Scanner ausgeschaltet wird.
- ❑ Es dauert etwa 3 Stunden, bis die Batterie vollständig aufgeladen ist.

### Aufladen der Batterie über eine USB-Verbindung

Die Batterie lässt sich von einem Computer aus über eine USB-Verbindung aufladen.

1. Achten Sie darauf, dass der Computer eingeschaltet ist. Veranlassen Sie, dass der Computer eventuell den Energiesparmodus oder Ruhezustand verlässt.

## Verwenden des Scanners im Batteriebetrieb

2. Schließen Sie den Scanner mithilfe des Mikro-USB-Kabels an den Computer an.

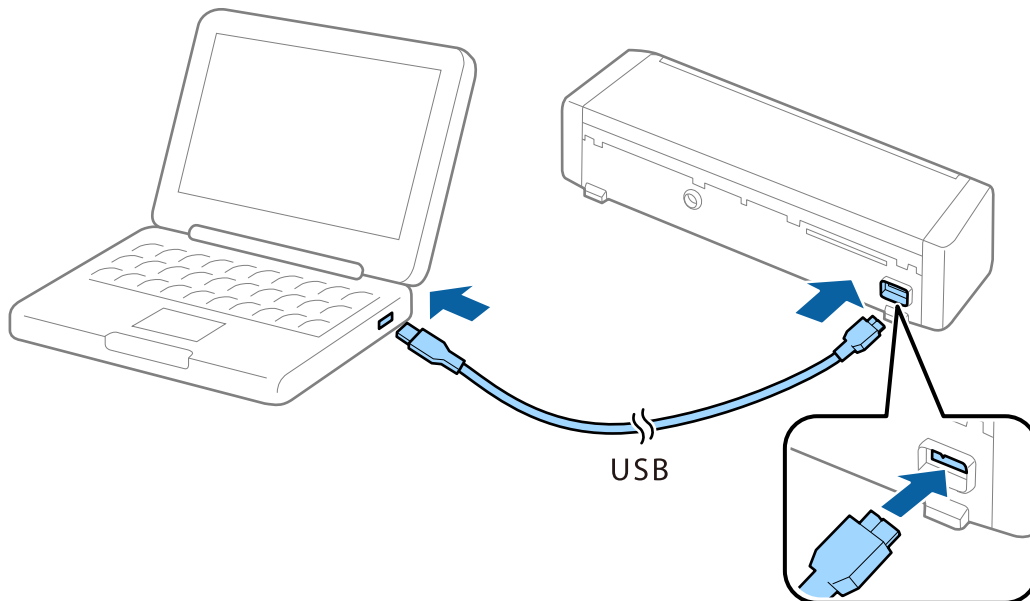

**Hinweis:**

Schließen Sie den Scanner direkt an den USB-Port des Computers an, ohne einen Hub zu verwenden.

3. Drücken Sie zum Einschalten des Scanners die Taste .

**Hinweis:**

- ❑ Batterieladezeit bei eingeschaltetem Scanner.

USB 3.0-Anschluss: etwa 4 Stunden\*

USB 2.0-Anschluss: etwa 20 Stunden\*

\* Bei ausgeschaltetem Scanner dauert das Aufladen der Batterie wesentlich länger.

- ❑ Die Batterie lässt sich auch bei ausgeschaltetem Scanner aufladen. Falls Sie nicht möchten, dass sich die Batterie des Computers entlädt, trennen Sie das USB-Kabel.
- ❑ Batterie-Nennkapazität: 2090 mAh (3.6 V)
- ❑ Die Batterieladeanzeige leuchtet orange, wenn die Batterie aufgeladen wird. Nach Beendigung des Ladevorgangs leuchtet die Anzeige blau, wenn der Scanner eingeschaltet ist, oder geht aus, wenn der Scanner ausgeschaltet wird.



# Angaben zu Originalen und Auflegen von Originalen

## Spezifikationen für Originale beim Scannen über den ADF

In diesem Abschnitt werden Angaben und Zustand der Originale erläutert, die in den ADF geladen werden können.

### Allgemeine Angaben für zu scannende Originale

Art des Originals	Dicke	Format
Normalpapier	51,8 bis 128 g/m <sup>2</sup>	Maximum: 215,9×1.117,6 mm (8,5×44 Zoll)
Feines Papier	50,8×70 mm bis 100×148 mm (2×2,8 Zoll bis 3,9×5,8 Zoll): 51,8 bis 230 g/m <sup>2</sup>	Minimum: 50,8×70 mm (2,0×2,8 Zoll)
Recyclingpapier		Das ladbare Format hängt von der Art der Originale ab.
Postkarte		
Visitenkarte		
Umschläge		

#### Hinweis:

- Alle Originale müssen an der Vorderkante flach sein.
- Achten Sie darauf, dass die Welligkeit der vorderen Kante der Originale innerhalb der folgenden Bereiche liegt.
  - ① und ② dürfen höchstens 2 mm betragen, wenn ③ mindestens 30 mm beträgt.

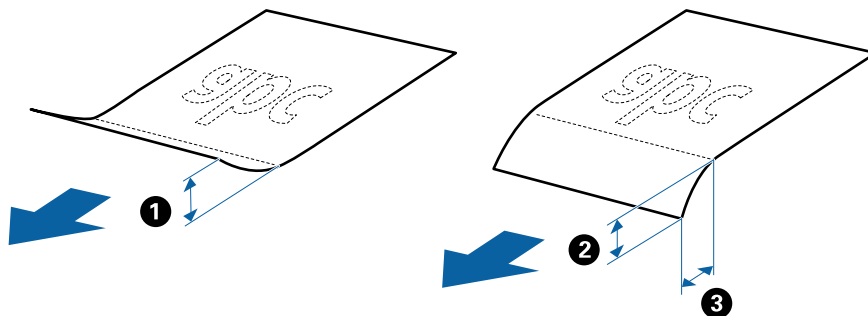

### Angaben von Originalen in Standardformaten

Folgende Vorlagen im Standardformat können in den ADF geladen werden.

## Angaben zu Originalen und Auflegen von Originalen

Format	Maße	Dicke	Papiertyp	Ladefähigkeit*
A4	210×297 mm (8,3×11,7 Zoll)	51,8 bis 128 g/m <sup>2</sup>	Normalpapier Feines Papier Recyclingpapier	Dicke des Originalstapels: unter 2 mm (0,07 Zoll) 64 g/m <sup>2</sup> : 25 Blatt 80 g/m <sup>2</sup> : 20 Blatt 128 g/m <sup>2</sup> : 12 Blatt Die Ladefähigkeit ist vom Papiertyp abhängig.
Letter	215,9×279,4 mm (8,5×11 Zoll)			
Legal	215,9×355,6 mm (8,5×14 Zoll)			
B5	182×257 mm (7,2×10,1 Zoll)			
A5	148×210 mm (5,8×8,3 Zoll)			
B6	128×182 mm (5,0×7,2 Zoll)			
A6	105×148 mm (4,1×5,8 Zoll)			
Visitenkarte	55×89 mm (2,1×3,4 Zoll)	128 bis 230 g/m <sup>2</sup>		Dicke des Originalstapels: unter 2 mm (0,07 Zoll) 190 g/m <sup>2</sup> : 8 Blatt 220 g/m <sup>2</sup> : 6 Blatt
Postkarten	100×148 mm (3,9×5,8 Zoll)	128 bis 230 g/m <sup>2</sup>	Normalpapier Feines Papier Recyclingpapier	Dicke des Originalstapels: unter 2 mm (0,07 Zoll) 190 g/m <sup>2</sup> : 8 Blatt 220 g/m <sup>2</sup> : 6 Blatt

\* Die Originale können während des Scannens bis zur Maximalkapazität aufgefüllt werden.

## Spezifikation von langem Papier

Langes Papier kann in folgenden Formaten in den Scanner geladen werden.

Format	Dicke	Papiertyp	Ladefähigkeit
Breite: 50,8 bis 215,9 mm (2,0 bis 8,5 Zoll) Länge: 368,3 bis 1.117,6 mm (14,5 bis 44 Zoll)	51,8 bis 128 g/m <sup>2</sup>	Normalpapier Feines Papier Recyclingpapier	1 Blatt

## Angaben für Belege

Folgende Belegformate können in den Scanner geladen werden.

## Angaben zu Originalen und Auflegen von Originalen

Format	Dicke	Papiertyp	Ladefähigkeit
Maximum: 76,2×355,6 mm (3,0×14 Zoll) Minimum: 76,2×76,2 mm (3,0×3,0 Zoll)	53 bis 77 g/m <sup>2</sup>	Normalpapier Feines Papier Recyclingpapier	1 Blatt*

\* Belege müssen im automatischen Einzugsmodus gescannt werden. Es sollte jeweils nur ein Beleg gleichzeitig eingelegt werden, und der Beleg sollte für eine gute Scanqualität mit der Hand gestützt werden.

## Angaben zu dicken Originalen

Diese Angaben gelten für dicke Originale, beispielsweise für Visitenkarten oder Postkarten, die in den Scanner geladen werden können.

Format	Dicke	Ladefähigkeit	Zuführrichtung
50,8×70 mm bis 100×148 mm (2×2,8 Zoll bis 3,9×5,8 Zoll)	128 bis 230 g/m <sup>2</sup>	Dicke des Vorlagenstapels: unter 2 mm (0,07 Zoll) 190 g/m <sup>2</sup> : 8 Blatt 220 g/m <sup>2</sup> : 6 Blatt	Vertikal (Hochformat)

## Angaben zu Umschlägen

Folgende Umschlagformate können in den Scanner geladen werden.

Maße	Dicke	Ladefähigkeit
120×235 mm (4,72×9,25 Zoll)	0,38 mm (0,015 Zoll) oder weniger	1 Umschlag
92×165 mm (3,62×6,50 Zoll)		

## Arten von Originalen, die zu beachten sind

Folgende Arten von Originalen werden eventuell nicht erfolgreich gescannt.

- Originale mit unebener Oberfläche, z. B. Briefkopfpapier.
- Originale, die zerknittert oder gefaltet sind
- Originale mit Aufklebern oder Etiketten
- Durchschreibpapier
- Gewellte Originale
- Beschichtetes Papier
- Thermopapier
- Originale mit Lochung
- Originale mit Eselsohren

## Angaben zu Originalen und Auflegen von Originalen

- Belege mit einer Länge über 355,6 mm (14 Zoll)
- Dicke Originale

### Hinweis:

- Da Durchschreibpapier chemische Substanzen enthält, mit denen die Walzen angegriffen werden, sollte die Aufnahmerolle und das Trennpolster gereinigt werden, falls häufig Papierstaus auftreten.*
- Aufkleber oder Etiketten müssen fest und ohne hervorstehende Klebstoffreste auf dem Original angebracht sein.*
- Versuchen Sie, gewellte Originale vor dem Scannen zu glätten.*

### Zugehörige Informationen

➔ [„Wartung“ auf Seite 102](#)

## Arten von Originalen, die nicht gescannt werden dürfen

Folgende Arten von Originalen dürfen nicht gescannt werden.

- Fotos
- Fotopapier
- Broschüren
- Originale, die nicht aus Papier sind (Klarsichthüllen, Stoff und Metallfolie)
- Geheftete oder mit Büroklammern versehene Originale
- Originale mit Kleberückständen
- Eingerissene Originale
- Stark zerknitterte oder gewellte Originale
- Transparente Originale, z. B. Overhead-Folien
- Originale mit Kohlepapier auf der Rückseite
- Originale mit nasser Tinte
- Originale mit angefügten Haftzetteln
- Perforierte Originale
- Plastikkarten nach Typ ISO781A ID-1\*
- Laminierte Karten nach Typ ISO781A ID-1\*

\* Diese Karten können über den Kartenschlitz gescannt werden.

### Zugehörige Informationen

- ➔ [„Einlegen von Originalen im Standardformat in den ADF“ auf Seite 29](#)
- ➔ [„Einlegen von langem Papier in den ADF“ auf Seite 34](#)
- ➔ [„Einlegen von Belegen in den ADF“ auf Seite 39](#)
- ➔ [„Einlegen dicker Originale in den ADF“ auf Seite 43](#)
- ➔ [„Einlegen von Umschlägen in den ADF“ auf Seite 46](#)
- ➔ [„Einlegen von Plastikkarten in den Kartenschlitz“ auf Seite 49](#)

---

## Angaben zu Plastikkarten für das Scannen über den Kartenschlitz

Plastikkarten können in folgenden Formaten über den Kartenschlitz in den Scanner geladen werden.

### Hinweis:

- Plastikkarten lassen sich über den Kartenschlitz an der Vorderseite scannen. Das Scannen von Karten über den ADF ist nicht möglich.
- Obwohl Karten nicht über den ADF gescannt werden können, belassen Sie den ADF als Einstellung für **Dokumentenquelle** in Epson Scan 2.

Format	Kartentyp	Dicke	Ladefähigkeit	Zuführrichtung
ISO781A ID-1-Typ 54,0×85,6 mm (2,1×3,3 Zoll)	Ohne Prägung	1,0 mm (0,04 Zoll) oder weniger	1 Karte	Vertikal (Hochformat)

## Arten von Karten, die besondere Aufmerksamkeit erfordern

Folgende Arten von Karten werden eventuell nicht erfolgreich gescannt.

- Plastikkarten vom Typ ISO781A ID-1 mit Prägung (die Dicke sollte höchstens 1,24 mm (0,05 Zoll) betragen)
- Laminierte Karten im Format ISO781A ID-1 mit Prägung (die Dicke sollte höchstens 0,6 mm (0,02 Zoll) betragen)

### Zugehörige Informationen

- ➔ [„Einlegen von Plastikkarten in den Kartenschlitz“ auf Seite 49](#)

---

## Einlegen von Originalen im Standardformat in den ADF

### Angaben von Originalen in Standardformaten

Folgende Vorlagen im Standardformat können in den ADF geladen werden.

## Angaben zu Originalen und Auflegen von Originalen

Format	Maße	Dicke	Papiertyp	Ladefähigkeit*
A4	210×297 mm (8,3×11,7 Zoll)	51,8 bis 128 g/m <sup>2</sup>	Normalpapier Feines Papier Recyclingpapier	Dicke des Originalstapels: unter 2 mm (0,07 Zoll) 64 g/m <sup>2</sup> : 25 Blatt 80 g/m <sup>2</sup> : 20 Blatt 128 g/m <sup>2</sup> : 12 Blatt Die Ladefähigkeit ist vom Papiertyp abhängig.
Letter	215,9×279,4 mm (8,5×11 Zoll)			
Legal	215,9×355,6 mm (8,5×14 Zoll)			
B5	182×257 mm (7,2×10,1 Zoll)			
A5	148×210 mm (5,8×8,3 Zoll)			
B6	128×182 mm (5,0×7,2 Zoll)			
A6	105×148 mm (4,1×5,8 Zoll)			
Visitenkarte	55×89 mm (2,1×3,4 Zoll)	128 bis 230 g/m <sup>2</sup>		Dicke des Originalstapels: unter 2 mm (0,07 Zoll) 190 g/m <sup>2</sup> : 8 Blatt 220 g/m <sup>2</sup> : 6 Blatt
Postkarten	100×148 mm (3,9×5,8 Zoll)	128 bis 230 g/m <sup>2</sup>	Normalpapier Feines Papier Recyclingpapier	Dicke des Originalstapels: unter 2 mm (0,07 Zoll) 190 g/m <sup>2</sup> : 8 Blatt 220 g/m <sup>2</sup> : 6 Blatt

\* Die Originale können während des Scannens bis zur Maximalkapazität aufgefüllt werden.

## Angaben zu Originalen und Auflegen von Originalen

### Auflegen von Originalen in normaler Größe

1. Schieben Sie den Hebel zum Öffnen des Eingabefachs nach links, öffnen Sie das Eingabefach und ziehen Sie die Verlängerung des Eingabefachs heraus.

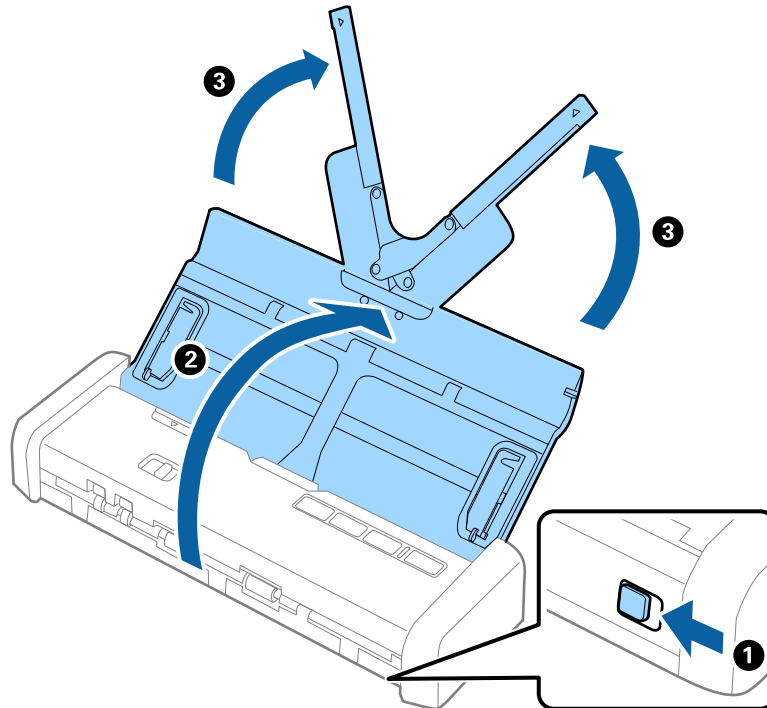

**Hinweis:**

Achten Sie darauf, dass vor dem Scanner genügend Platz für die ausgeworfenen Originale ist.

2. Achten Sie darauf, dass der Einzugswähler auf  (ADF) eingestellt ist und der Scanner eingeschaltet ist.

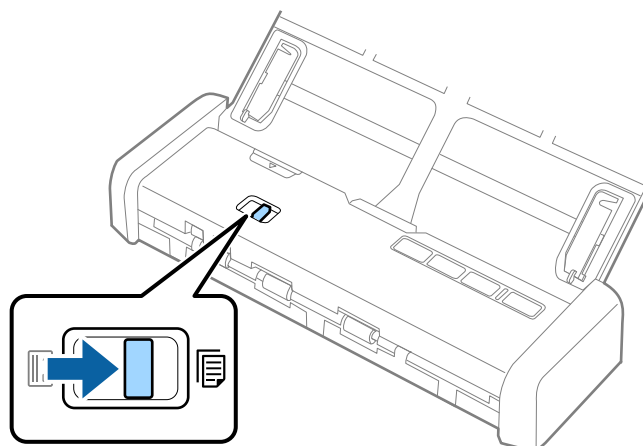

### Angaben zu Originalen und Auflegen von Originalen

3. Stellen Sie die Führungsschienen auf und ziehen Sie das Eingabefach ganz heraus.

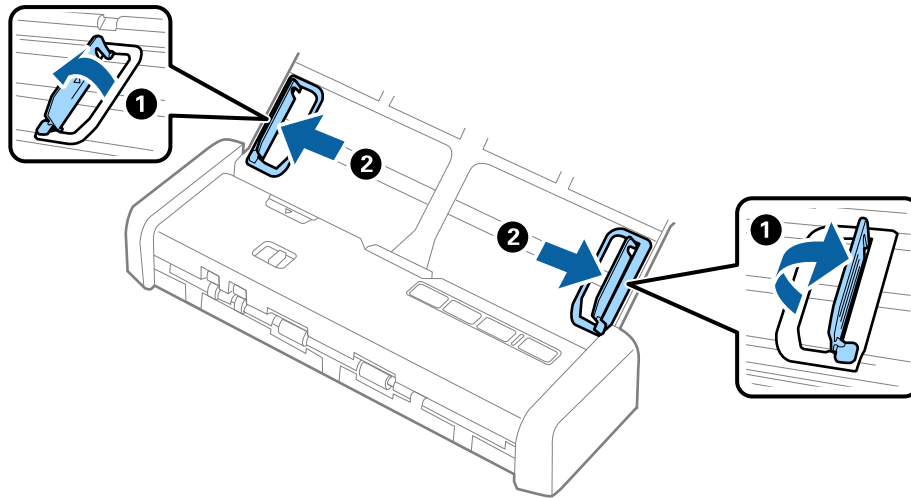

4. Fächern Sie die Originale auf.

Halten Sie beide Kanten der Originale und fächern Sie den Stapel einige Male auf.

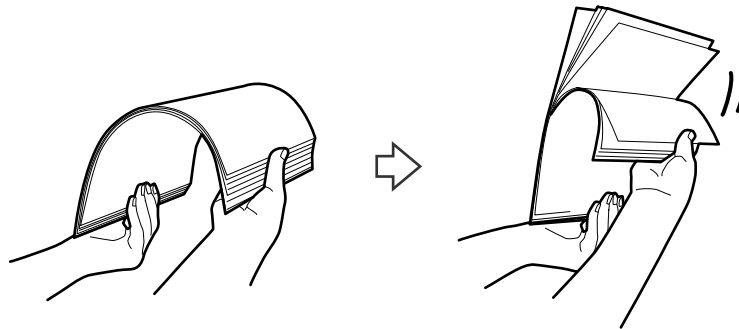

5. Richten Sie die Kanten der Originale mit der gedruckten Seite nach unten aus und schieben Sie die führende Papierkante keilförmig nach vorn.

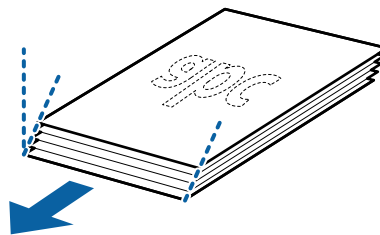



## Angaben zu Originalen und Auflegen von Originalen

6. Legen Sie die Originale mit der keilförmigen Kante nach unten weisend in den ADF.

Legen Sie die Originale in den ADF ein, bis ein Widerstand erfolgt und die Bereitschaftsleuchte heller wird.

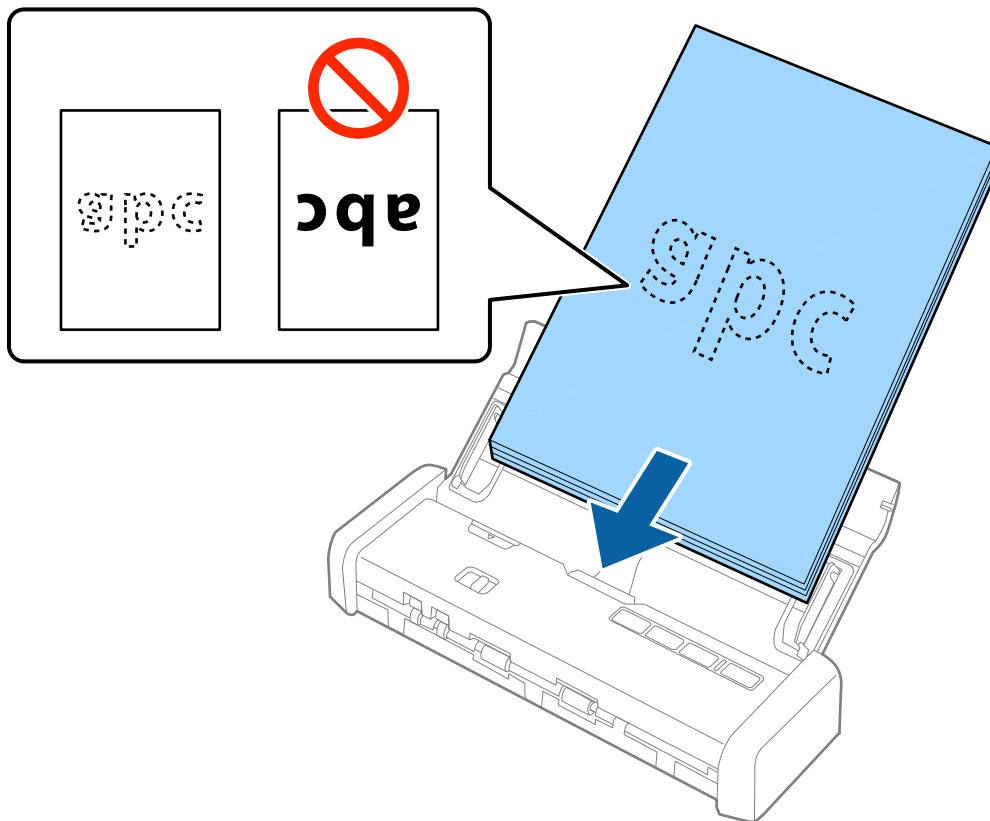

7. Verschieben Sie die Führungsschienen bündig an die Kanten der Originale und achten Sie darauf, dass kein Spalt zwischen Führungsschiene und Papierkante entsteht. Die Originale könnten sonst schief eingezogen werden.

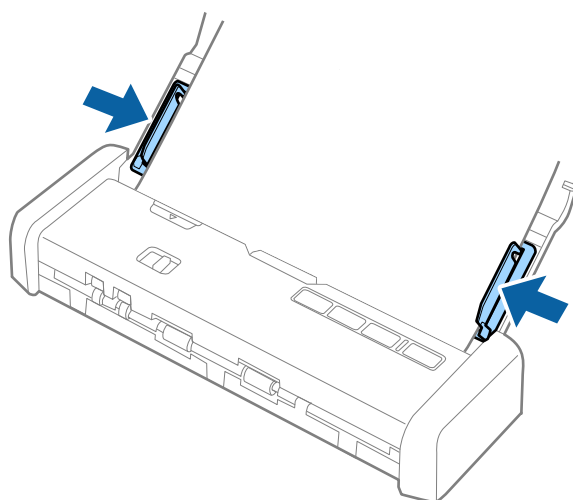

## Angaben zu Originalen und Auflegen von Originalen

### Hinweis:

- ❑ Sie können mithilfe von Epson Scan 2 eine Vorschau des gescannten Bildes ansehen. Falls Sie eine Vorschau ansehen möchten, legen Sie zunächst nur die erste Seite Ihrer Vorlagen in das Eingabefach. Die Seite wird nach dem Scannen ausgeworfen und ein Vorschaubild wird erstellt. Legen Sie das ausgeworfene Blatt wieder zu den restlichen Originalen.
- ❑ Falls Sie einen Satz Vorlagen einlegen und die Vorschau durchführen, wird das zweite Blatt leicht in den ADF eingezogen. Öffnen Sie die Scannerabdeckung, um es aus dem ADF zu entfernen, und legen Sie das Blatt dann zusammen mit dem ersten Blatt und den anderen Vorlagen erneut ein.
- ❑ Auch beim Abbrechen des Scanvorgangs eines Vorlagensatzes wird das jeweils nächste Blatt leicht in den ADF eingezogen und der Scanvorgang gestoppt. Sie müssen die Scannerabdeckung öffnen, um das Blatt zu entfernen.

### Zugehörige Informationen

- ➔ „Einfaches Scannen“ auf Seite 53
- ➔ „Erweitertes Scannen“ auf Seite 64

---

## Einlegen von langem Papier in den ADF

### Spezifikation von langem Papier

Langes Papier kann in folgenden Formaten in den Scanner geladen werden.

Format	Dicke	Papiertyp	Ladekapazität
Breite: 50,8 bis 215,9 mm (2,0 bis 8,5 Zoll) Länge: 368,3 bis 1.117,6 mm (14,5 bis 44 Zoll)	51,8 bis 128 g/m <sup>2</sup>	Normalpapier Feines Papier Recyclingpapier	1 Blatt

## Auflegen von langem Papier

1. Schieben Sie den Öffnungshebel des Eingabefachs nach links und öffnen Sie dann das Eingabefach.

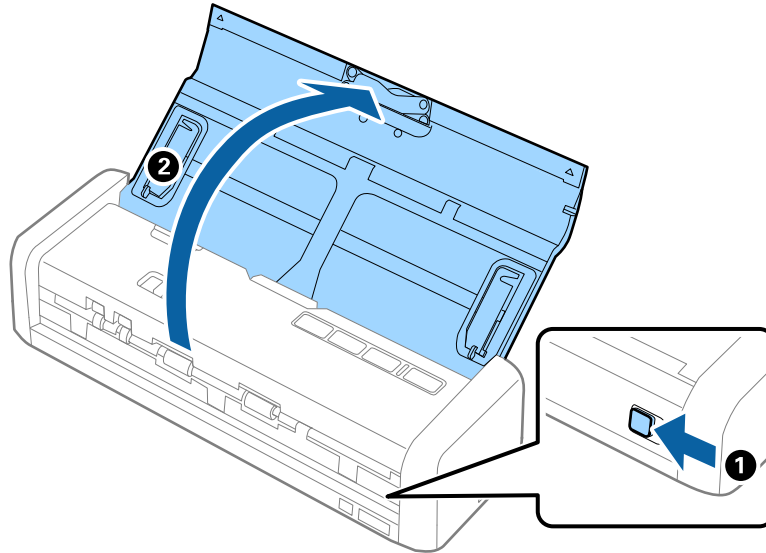

**Hinweis:**

Ziehen Sie die Verlängerung des Eingabefachs nicht heraus.

2. Achten Sie darauf, dass der Einzugswähler auf  (ADF) eingestellt ist und der Scanner eingeschaltet ist.

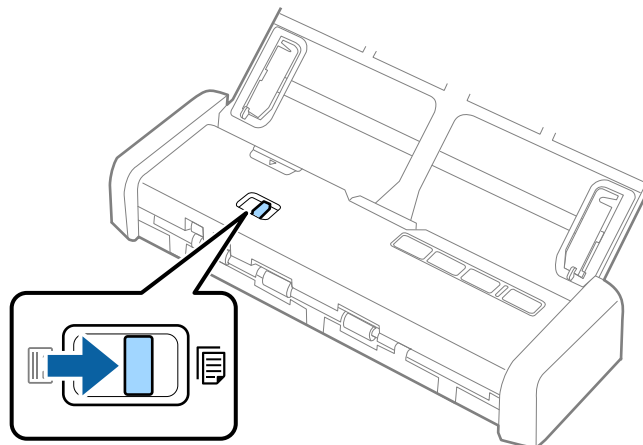

### Angaben zu Originalen und Auflegen von Originalen

3. Stellen Sie die Führungsschienen auf und ziehen Sie das Eingabefach ganz heraus.

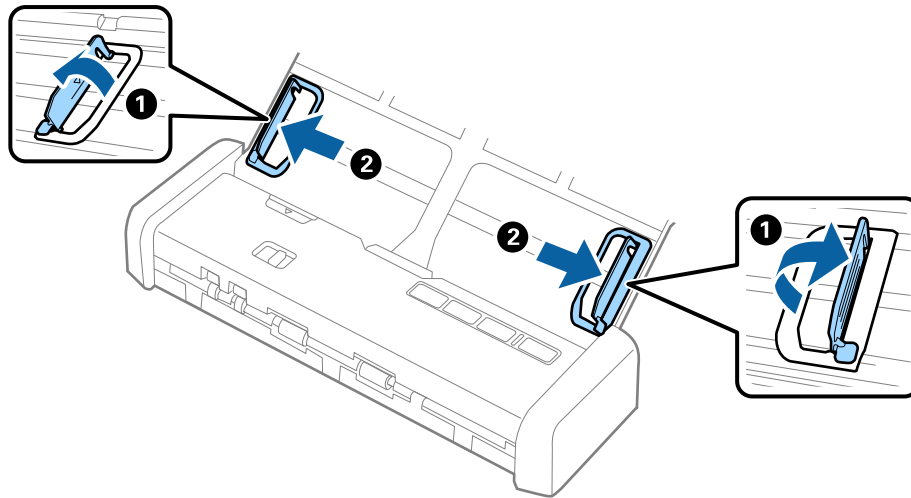

4. Legen Sie die Originale gerade nach unten weisend in das Eingabefach, mit der Vorderkante in Richtung des ADF.

Legen Sie das Original in den ADF ein, bis ein Widerstand erfolgt und die Bereitschaftsleuchte heller wird.

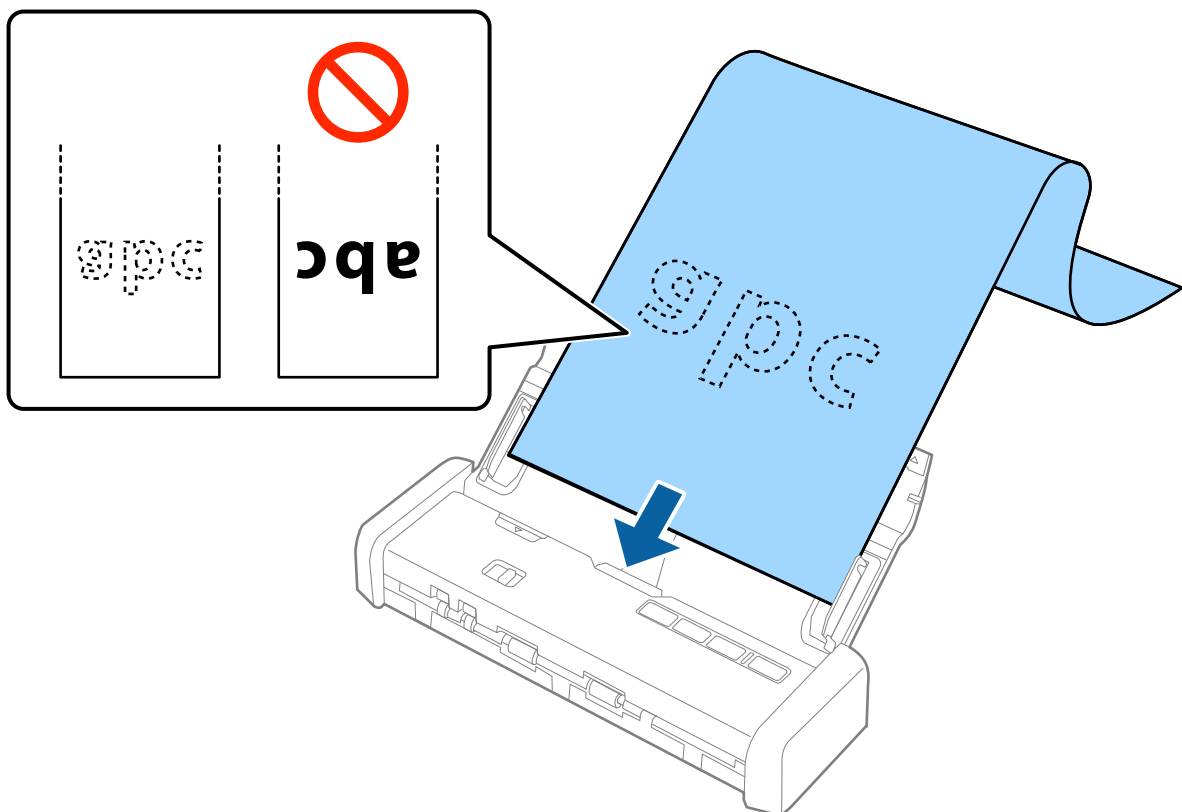

## Angaben zu Originalen und Auflegen von Originalen

5. Justieren Sie die Führungsschienen bündig an die Kanten des langen Papiers und achten Sie darauf, dass kein Spalt zwischen Führungsschiene und Papierkante entsteht. Die Originale könnten sonst schief eingezogen werden.

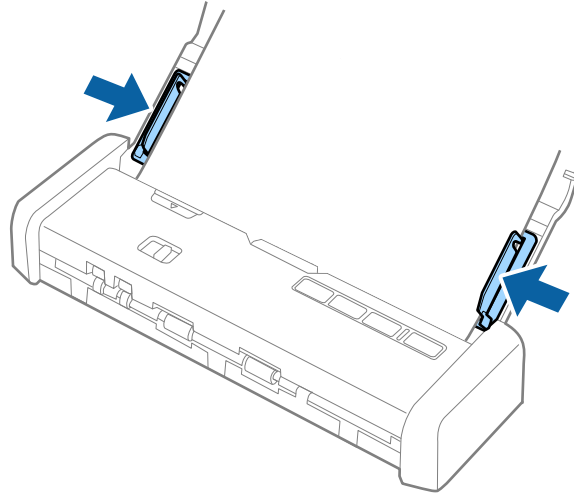

## Angaben zu Originalen und Auflegen von Originalen

### Hinweis:

- ❑ Sie können langes Papier bis 1.117,6 mm (44 Zoll) mit bis zu 300 dpi scannen.
- ❑ Das Papierformat muss in Epson Scan 2 festgelegt werden. Das Papierformat lässt sich auf drei verschiedene Arten in Epson Scan 2 festlegen, wenn die Papierlänge 863,6 mm (34 Zoll) oder weniger beträgt, kann **Auto Erkenn(Lang Papier)** das Format automatisch erkennen.

Wenn die Papierlänge mehr als 863,6 mm (34 Zoll) beträgt, müssen Sie **Einstellungen ändern** auswählen und das Papierformat eingeben.

Sie können entweder die Breite und Länge des Papiers eingeben oder anstelle der Papierlänge die Option **Papierlänge erkennen** auswählen.

- ❑ Stützen Sie das lange Papier an der Eingabeseite, damit dieses nicht aus dem ADF herausfällt, und an der Ausgabeseite, damit das ausgeworfene Papier aus dem Ausgabeschlitz fällt.

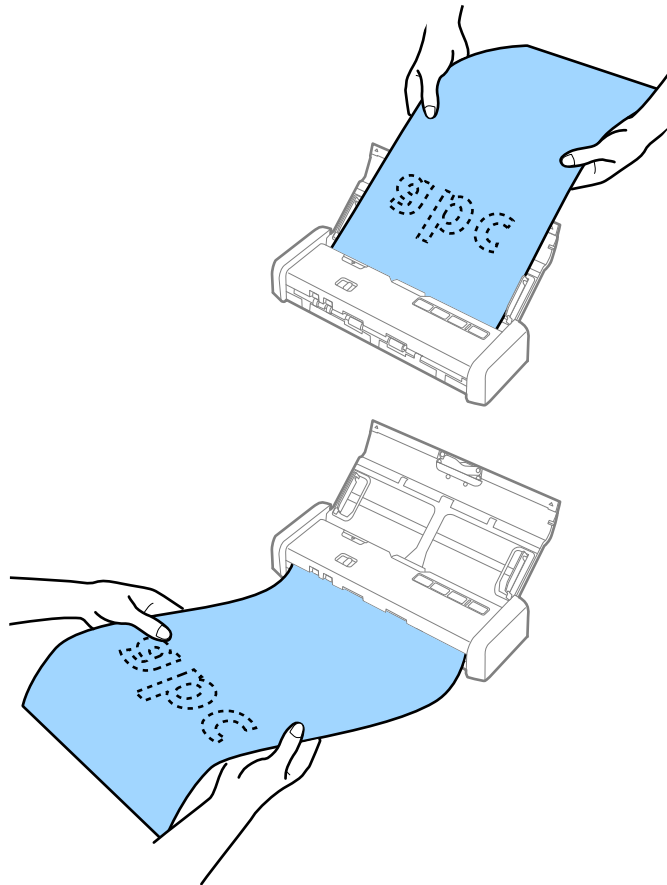

### Zugehörige Informationen

- ➔ „Erforderliche Einstellungen für Sonderoriginale in Epson Scan 2“ auf Seite 56
- ➔ „Einfaches Scannen“ auf Seite 53
- ➔ „Erweitertes Scannen“ auf Seite 64

## Einlegen von Belegen in den ADF

### Angaben für Belege

Folgende Belegformate können in den Scanner geladen werden.

Format	Dicke	Papiertyp	Ladefähigkeit
Maximum: 76,2×355,6 mm (3,0×14 Zoll) Minimum: 76,2×76,2 mm (3,0×3,0 Zoll)	53 bis 77 g/m <sup>2</sup>	Normalpapier Feines Papier Recyclingpapier	1 Blatt*

\* Belege müssen im automatischen Einzugsmodus gescannt werden. Es sollte jeweils nur ein Beleg gleichzeitig eingelegt werden, und der Beleg sollte für eine gute Scanqualität mit der Hand gestützt werden.

### Auflegen von Belegen

1. Schieben Sie den Öffnungshebel des Eingabefachs nach links und öffnen Sie dann das Eingabefach.

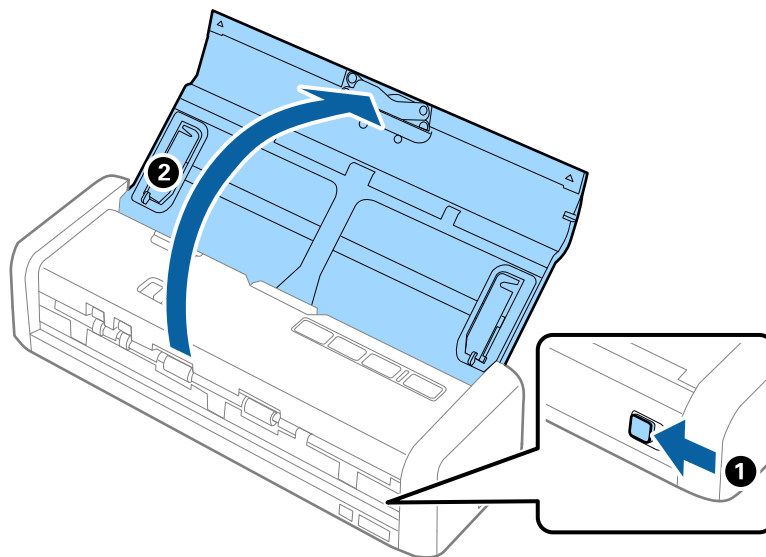

**Hinweis:**

Ziehen Sie die Verlängerung des Eingabefachs nicht heraus.

## Angaben zu Originalen und Auflegen von Originalen

2. Achten Sie darauf, dass der Einzugswähler auf  (ADF) eingestellt ist und der Scanner eingeschaltet ist.

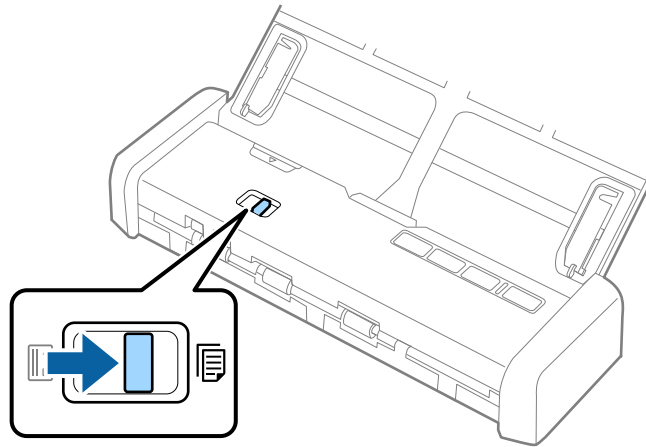

3. Starten Sie Epson Scan 2, wählen Sie **Automatischer Transportmodus** und klicken Sie dann auf **Scannen** auf der Registerkarte **HauptEinstellungen**. Die Anzeige **Automatischer Transportmodus** des Scanners leuchtet auf.

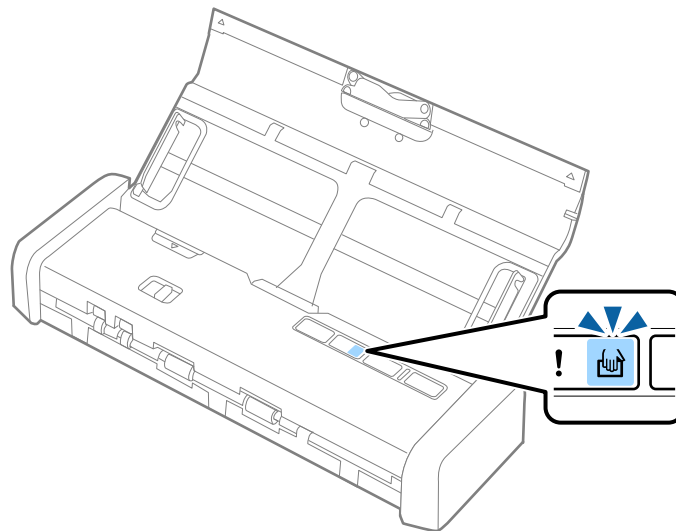



### Angaben zu Originalen und Auflegen von Originalen

4. Stellen Sie die Führungskanten auf und verschieben Sie sie auf die Breite des Belegs.

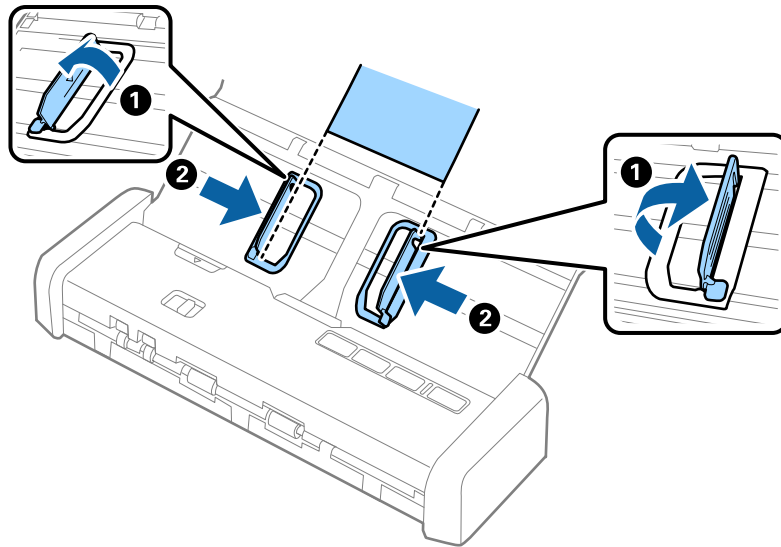

5. Stützen Sie den Beleg mit der Hand und legen Sie ihn gerade und nach unten weisend in das Eingabefach, mit dem oberen Ende in Richtung des ADF.

Schieben Sie den Beleg in den ADF, bis er automatisch in den ADF eingezogen wird.

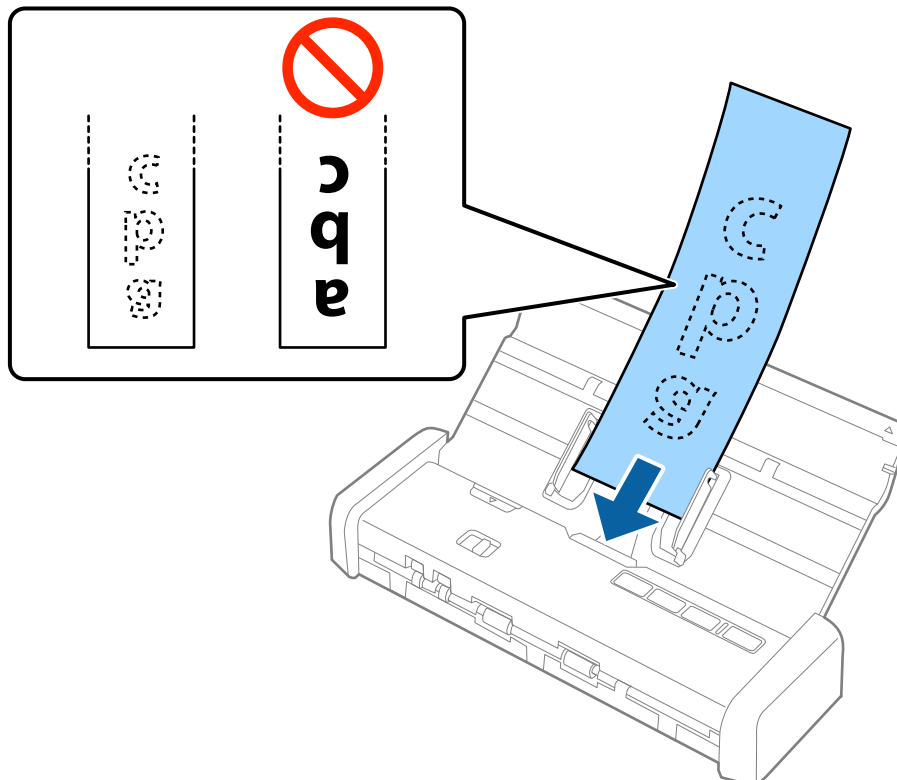

## Angaben zu Originalen und Auflegen von Originalen

6. Der Beleg wird automatisch vom Scanner eingezogen und der Scanvorgang beginnt. Stützen Sie den Beleg während des Scanvorgangs mit der Hand.

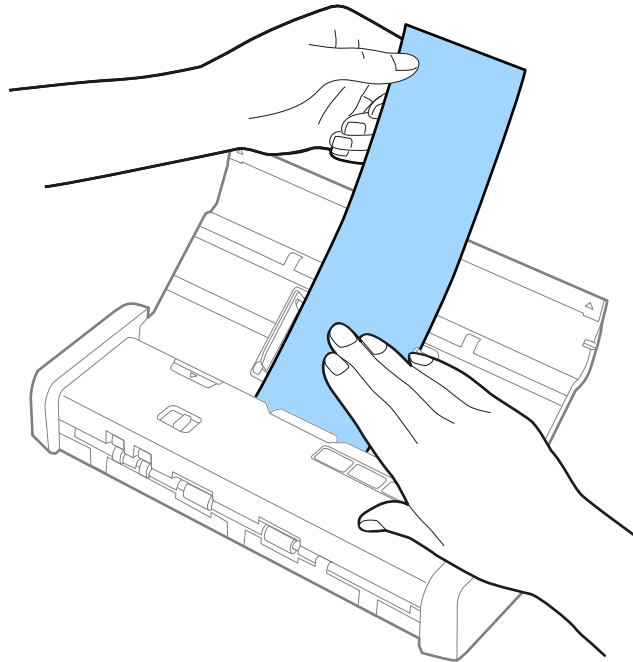

Sie können bereits den nächsten Beleg in den ADF einführen, um den Scanvorgang zu starten, während der Scanner sich im **Automatischer Transportmodus** befindet.

Drücken Sie nach dem Scannen aller Belege die -Taste am Scanner, um den **Automatischer Transportmodus** zu schließen.

### **Hinweis:**

- Obwohl es zu Qualitätsabweichungen kommen kann, können Sie lange Belege bis 1.117,6 mm (44 Zoll) mit bis zu 300 dpi scannen, solange Sie den Beleg auf der Einzugsseite abstützen, damit er nicht aus dem ADF herausfällt, bzw. auf der Ausgabeseite, damit er nicht aus dem Ausgabefach herausfällt.
- Das Papierformat muss in Epson Scan 2 festgelegt werden. Das Papierformat lässt sich auf drei verschiedene Arten in Epson Scan 2 festlegen, wenn die Papierlänge 863,6 mm (34 Zoll) oder weniger beträgt, kann **Auto Erkenn(Lang Papier)** das Format automatisch erkennen.

Wenn die Papierlänge mehr als 863,6 mm (34 Zoll) beträgt, müssen Sie **Einstellungen ändern** auswählen und das Papierformat eingeben. Sie können entweder die Breite und Länge des Papiers eingeben oder anstelle der Papierlänge die Option **Papierlänge erkennen** auswählen.

### **Zugehörige Informationen**

- ➔ „Einzelnes Scannen unterschiedlicher Formate oder Arten von Originalen (Automatischer Transportmodus)“ auf Seite 64
- ➔ „Erforderliche Einstellungen für Sonderoriginale in Epson Scan 2“ auf Seite 56
- ➔ „Einfaches Scannen“ auf Seite 53
- ➔ „Erweitertes Scannen“ auf Seite 64

## Einlegen dicker Originale in den ADF

### Angaben zu dicken Originalen

Diese Angaben gelten für dicke Originale, beispielsweise für Visitenkarten oder Postkarten, die in den Scanner geladen werden können.

Format	Dicke	Ladefähigkeit	Zuführrichtung
50,8×70 mm bis 100×148 mm (2×2,8 Zoll bis 3,9×5,8 Zoll)	128 bis 230 g/m <sup>2</sup>	Dicke des Vorlagenstapels: unter 2 mm (0,07 Zoll) 190 g/m <sup>2</sup> : 8 Blatt 220 g/m <sup>2</sup> : 6 Blatt	Vertikal (Hochformat)

### Auflegen von dicken Originalen

1. Schieben Sie den Hebel zum Öffnen des Eingabefachs nach links, öffnen Sie das Eingabefach und ziehen Sie die Verlängerung des Eingabefachs heraus.

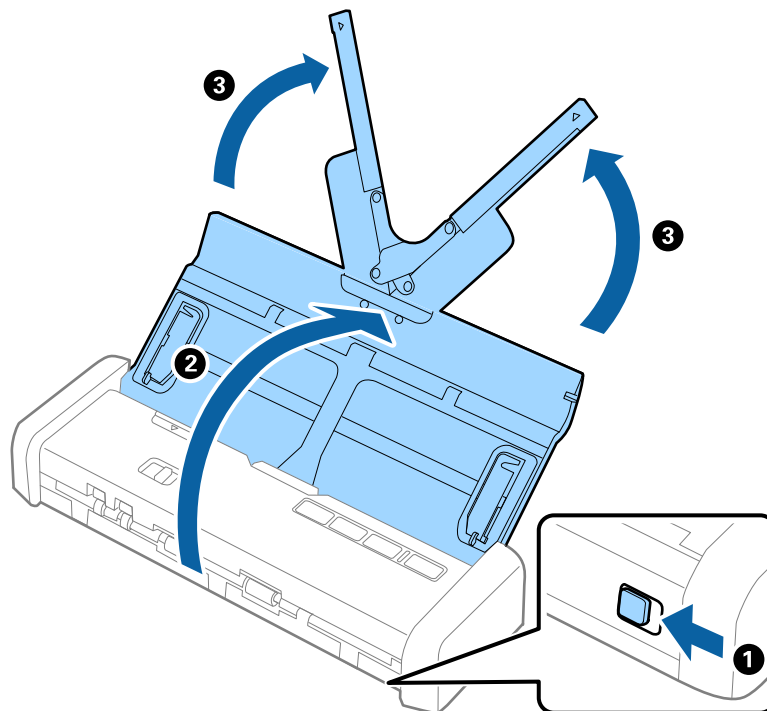

## Angaben zu Originalen und Auflegen von Originalen

2. Achten Sie darauf, dass der Einzugswähler auf  (ADF) eingestellt ist und der Scanner eingeschaltet ist.

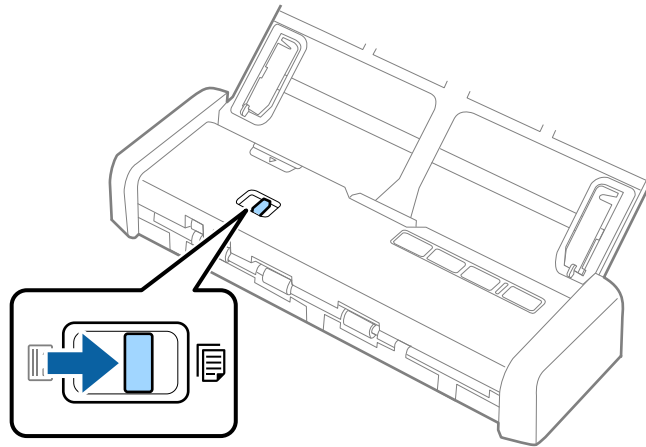

3. Stellen Sie die Führungsschienen auf und ziehen Sie das Eingabefach ganz heraus.

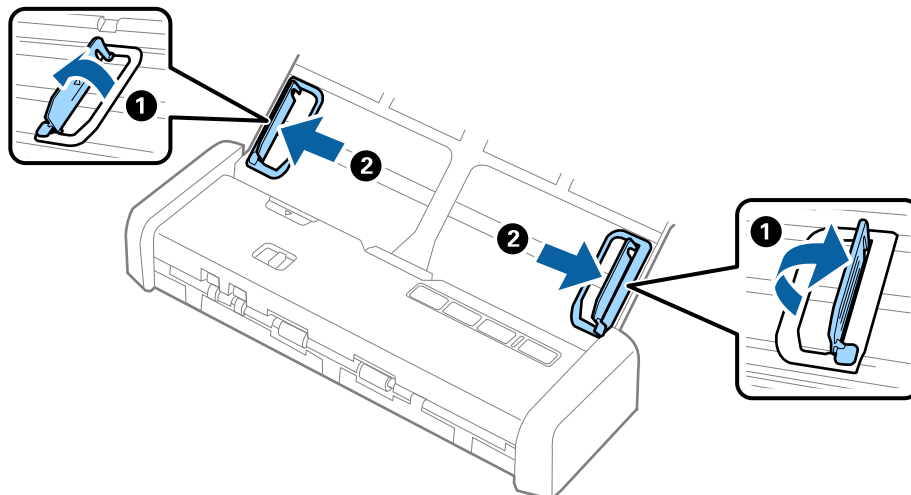

## Angaben zu Originalen und Auflegen von Originalen

- Legen Sie die dicken Originale mit der beschrifteten Seite nach unten mit der oberen Kante in Richtung ADF weisend ein.

Legen Sie die dicken Originale in den ADF ein, bis ein Widerstand erfolgt und die Bereitschaftsleuchte heller wird.

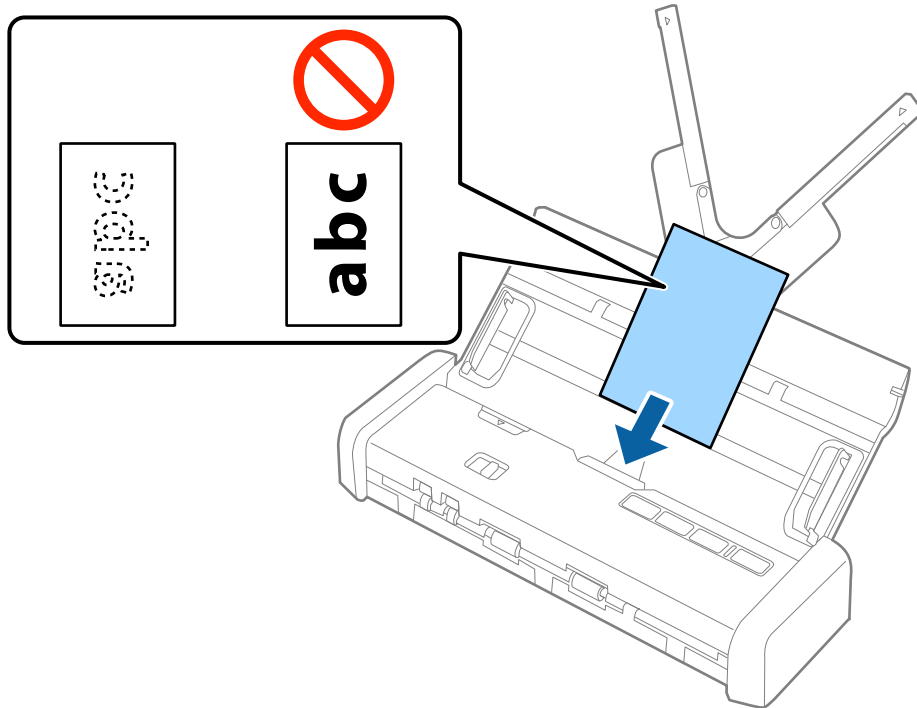

### **Wichtig:**

*Legen Sie dicke Originale nicht senkrecht ein.*

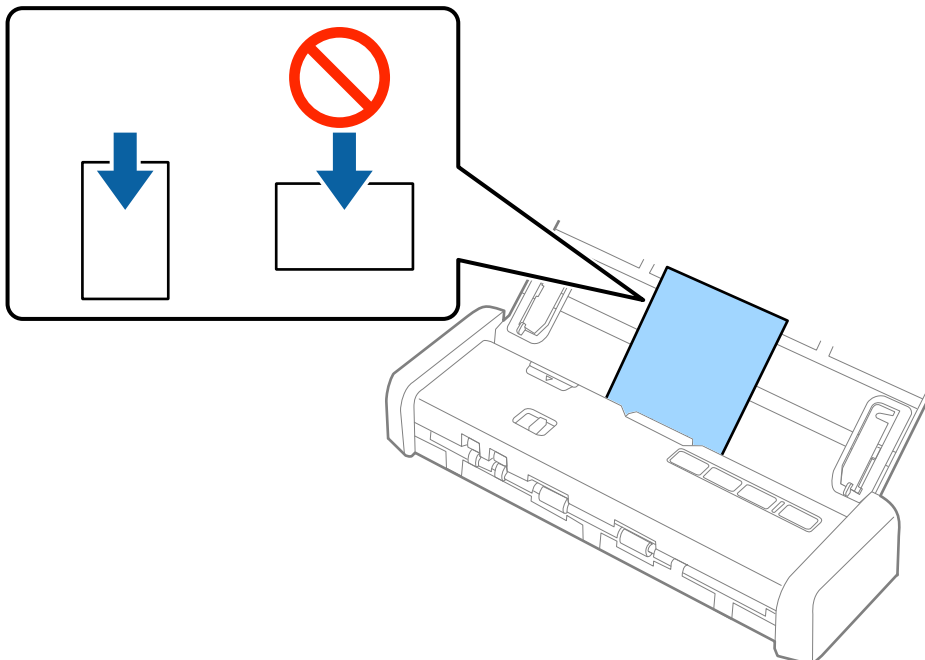

## Angaben zu Originalen und Auflegen von Originalen

5. Schieben Sie die Führungsschienen bündig an den Rand der dicken Originale.

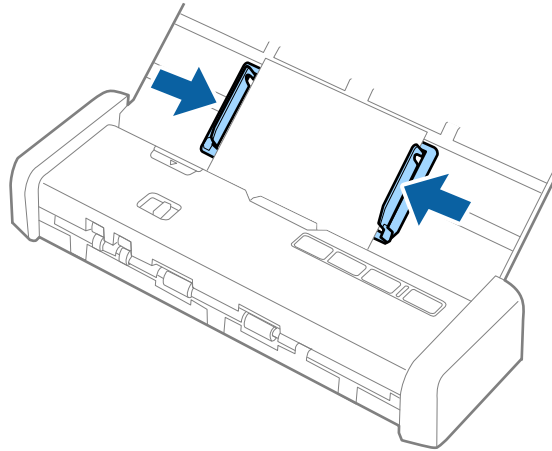

### Hinweis:

- Sie können mithilfe von Epson Scan 2 eine Vorschau des gescannten Bildes ansehen. Falls Sie eine Vorschau ansehen möchten, legen Sie zunächst nur die erste Seite Ihrer Vorlagen in das Eingabefach. Die Seite wird nach dem Scannen ausgeworfen und ein Vorschaubild wird erstellt. Legen Sie das ausgeworfene Blatt wieder zu den restlichen Originalen.
- Falls Sie einen Satz Vorlagen einlegen und die Vorschau durchführen, wird das zweite Blatt leicht in den ADF eingezogen. Öffnen Sie die Scannerabdeckung, um es aus dem ADF zu entfernen, und legen Sie das Blatt dann zusammen mit dem ersten Blatt und den anderen Vorlagen erneut ein.
- Auch beim Abbrechen des Scanvorgangs eines Vorlagensatzes wird das jeweils nächste Blatt leicht in den ADF eingezogen und der Scanvorgang gestoppt. Sie müssen die Scannerabdeckung öffnen, um das Blatt zu entfernen.

### Zugehörige Informationen

- ➔ „Einfaches Scannen“ auf Seite 53
- ➔ „Erweitertes Scannen“ auf Seite 64

---

## Einlegen von Umschlägen in den ADF

### Angaben zu Umschlägen

Folgende Umschlagformate können in den Scanner geladen werden.

Maße	Dicke	Ladekapazität
120×235 mm (4,72×9,25 Zoll)	0,38 mm (0,015 Zoll) oder weniger	1 Umschlag
92×165 mm (3,62×6,50 Zoll)		

## Angaben zu Originalen und Auflegen von Originalen

### Auflegen von Umschlägen

1. Schieben Sie den Hebel zum Öffnen des Eingabefachs nach links, öffnen Sie das Eingabefach und ziehen Sie die Verlängerung des Eingabefachs heraus.

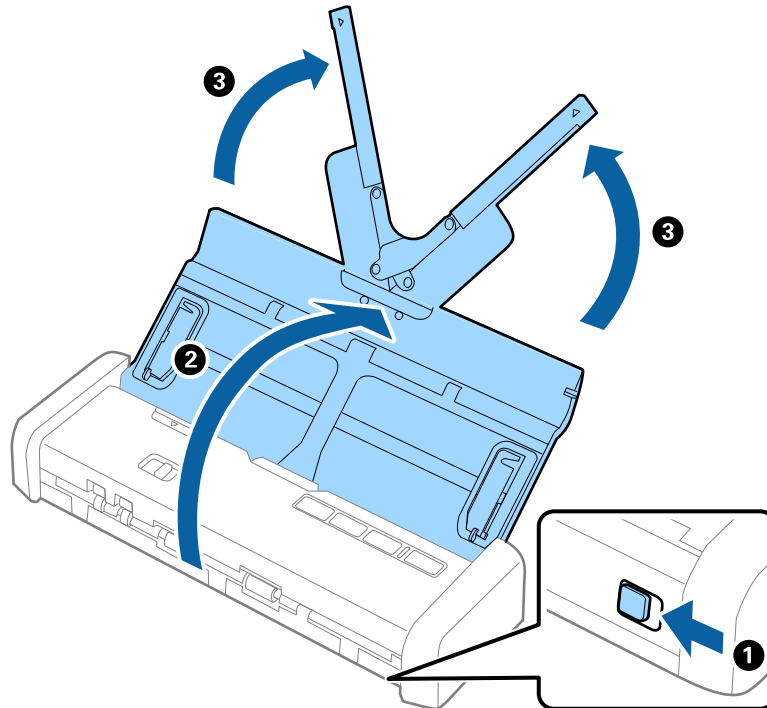

2. Achten Sie darauf, dass der Einzugswähler auf  (ADF) eingestellt ist und der Scanner eingeschaltet ist.

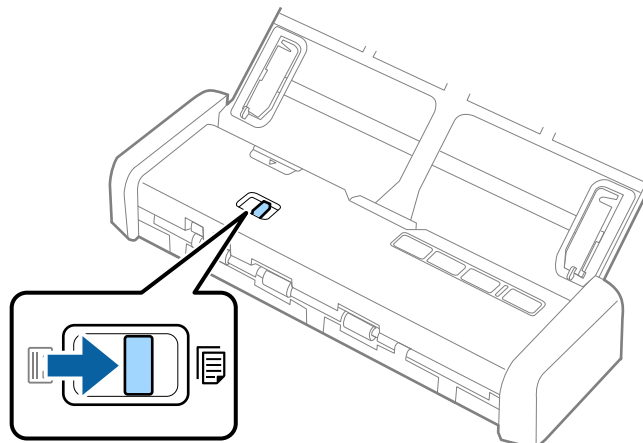

### Angaben zu Originalen und Auflegen von Originalen

3. Stellen Sie die Führungsschienen auf und ziehen Sie die Führungsschienen des Eingabefachs ganz heraus.

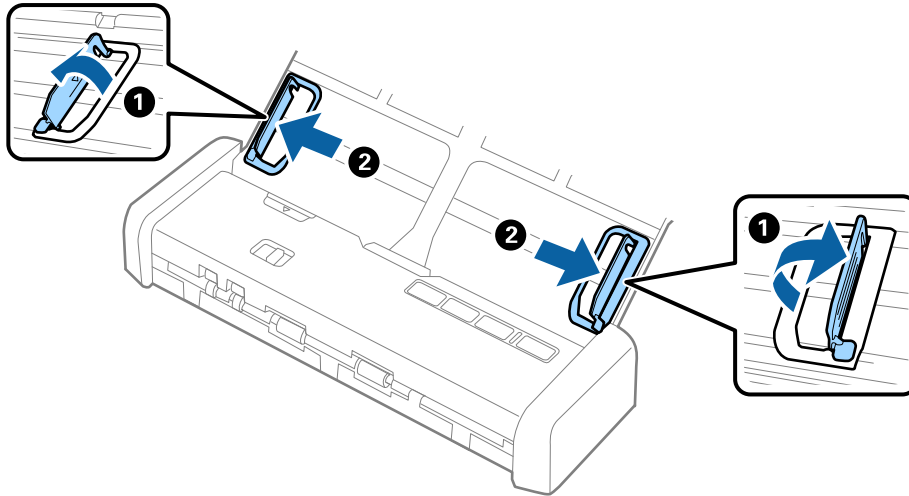

4. Legen Sie den Umschlag nach unten weisend in das Eingabefach, wobei darauf zu achten ist, dass die geöffnete Seite (Klebelasche) des Umschlags seitwärts zeigt. Umschläge, bei denen die geöffnete Seite (Klebelasche) auf der kürzeren Seite ist, können mit der geöffneten Seite (Klebelasche) nach oben eingelegt werden.

Legen Sie den Umschlag in den ADF ein, bis ein Widerstand erfolgt und die Bereitschaftsleuchte heller wird.

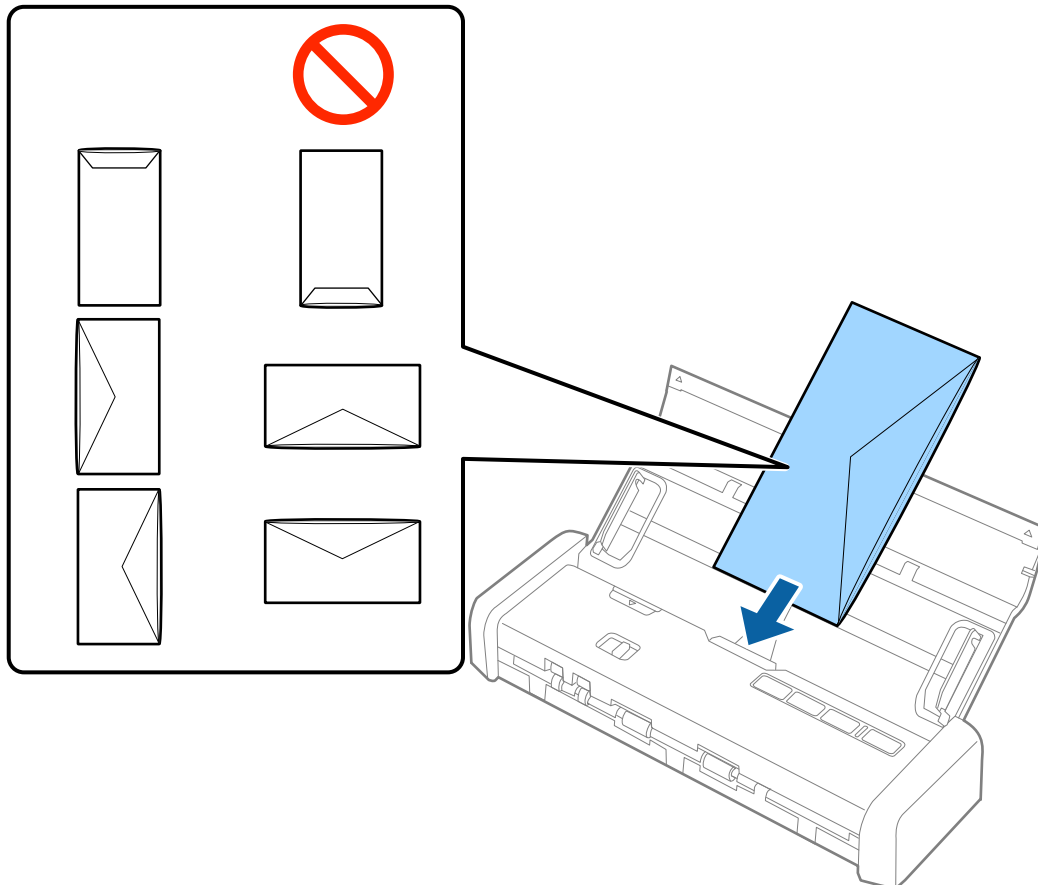



## Angaben zu Originalen und Auflegen von Originalen



### Wichtig:

Legen Sie keine Umschläge mit Kleberückständen ein.

### Hinweis:

- Umschläge, die nicht durch einen geraden Schnitt am Laschenrand geöffnet wurden, werden eventuell nicht richtig gescannt.
  - Noch nicht versiegelte Umschläge können mit offener Lasche und nach obenweisend eingelegt werden.
5. Verschieben Sie die Führungsschienen bündig an die Kante des Umschlags und achten Sie darauf, dass kein Spalt zwischen Führungsschiene und Umschlag entsteht. Der Umschlag könnte sonst schief eingezogen werden.

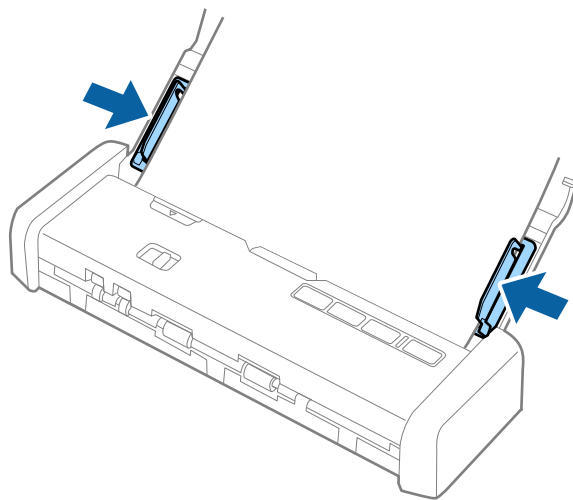

### Hinweis:

Zum Scannen von Umschlägen empfehlen wir, vor dem Scannen einen geeigneten Drehwinkel oder **Automatisch in Drehen** auf der Registerkarte **Haupt Einstellungen** in Epson Scan 2 einzustellen. Weitere Einzelheiten finden Sie in der Epson Scan 2-Hilfe.

### Zugehörige Informationen

- ➔ „Einfaches Scannen“ auf Seite 53
- ➔ „Erweitertes Scannen“ auf Seite 64

---

## Einlegen von Plastikkarten in den Kartenschlitz

### Angaben zu Plastikkarten für das Scannen über den Kartenschlitz

Plastikkarten können in folgenden Formaten über den Kartenschlitz in den Scanner geladen werden.

### Hinweis:

- Plastikkarten lassen sich über den Kartenschlitz an der Vorderseite scannen. Das Scannen von Karten über den ADF ist nicht möglich.
- Obwohl Karten nicht über den ADF gescannt werden können, belassen Sie den **ADF** als Einstellung für **Dokumentenquelle** in Epson Scan 2.

## Angaben zu Originalen und Auflegen von Originalen

Format	Kartentyp	Dicke	Ladefähigkeit	Zuführrichtung
ISO781A ID-1-Typ 54,0×85,6 mm (2,1×3,3 Zoll)	Ohne Prägung	1,0 mm (0,04 Zoll) oder weniger	1 Karte	Vertikal (Hochformat)

## Arten von Karten, die besondere Aufmerksamkeit erfordern

Folgende Arten von Karten werden eventuell nicht erfolgreich gescannt.

- Plastikkarten vom Typ ISO781A ID-1 mit Prägung (die Dicke sollte höchstens 1,24 mm (0,05 Zoll) betragen)
- Laminierte Karten im Format ISO781A ID-1 mit Prägung (die Dicke sollte höchstens 0,6 mm (0,02 Zoll) betragen)

### Zugehörige Informationen

➔ [„Einlegen von Plastikkarten in den Kartenschlitz“ auf Seite 49](#)

## Auflegen von Plastikkarten

1. Schieben Sie den Öffnungshebel des Eingabefachs nach links und öffnen Sie dann das Eingabefach.

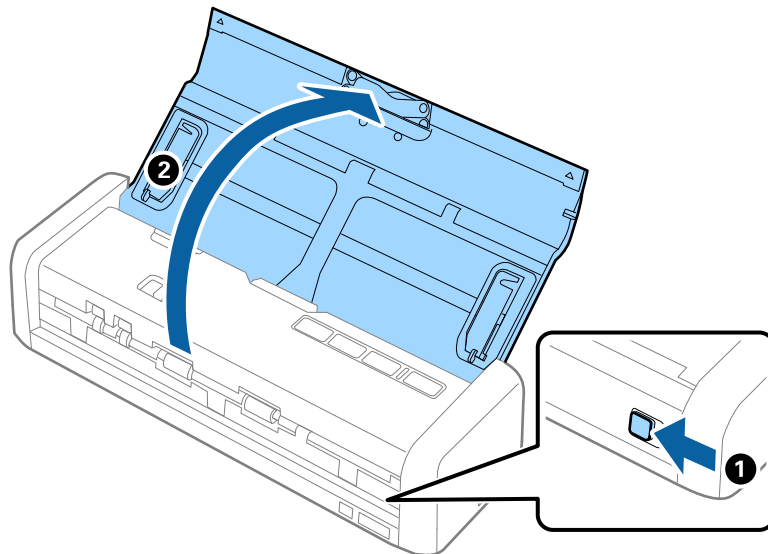

## Angaben zu Originalen und Auflegen von Originalen

2. Achten Sie darauf, dass der Einzugswähler auf  (Karte) eingestellt ist und der Scanner eingeschaltet ist.

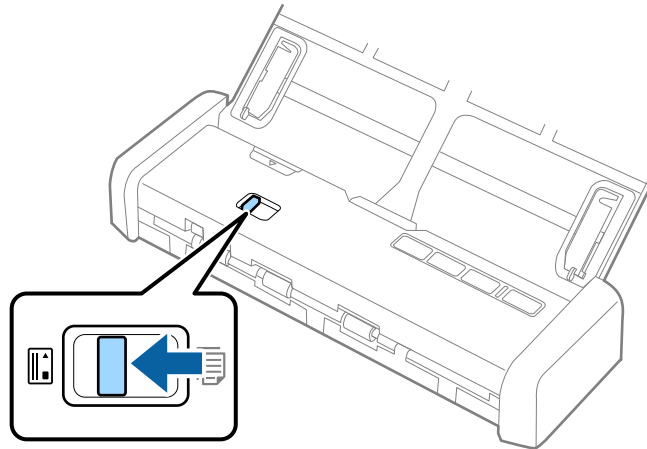

3. Legen Sie die Plastikkarten im Hochformat mit der bedruckten Seite nach oben in den Kartenschlitz ein, bis die vordere Kante der Karte ein wenig in den Scanner eingezogen wird.

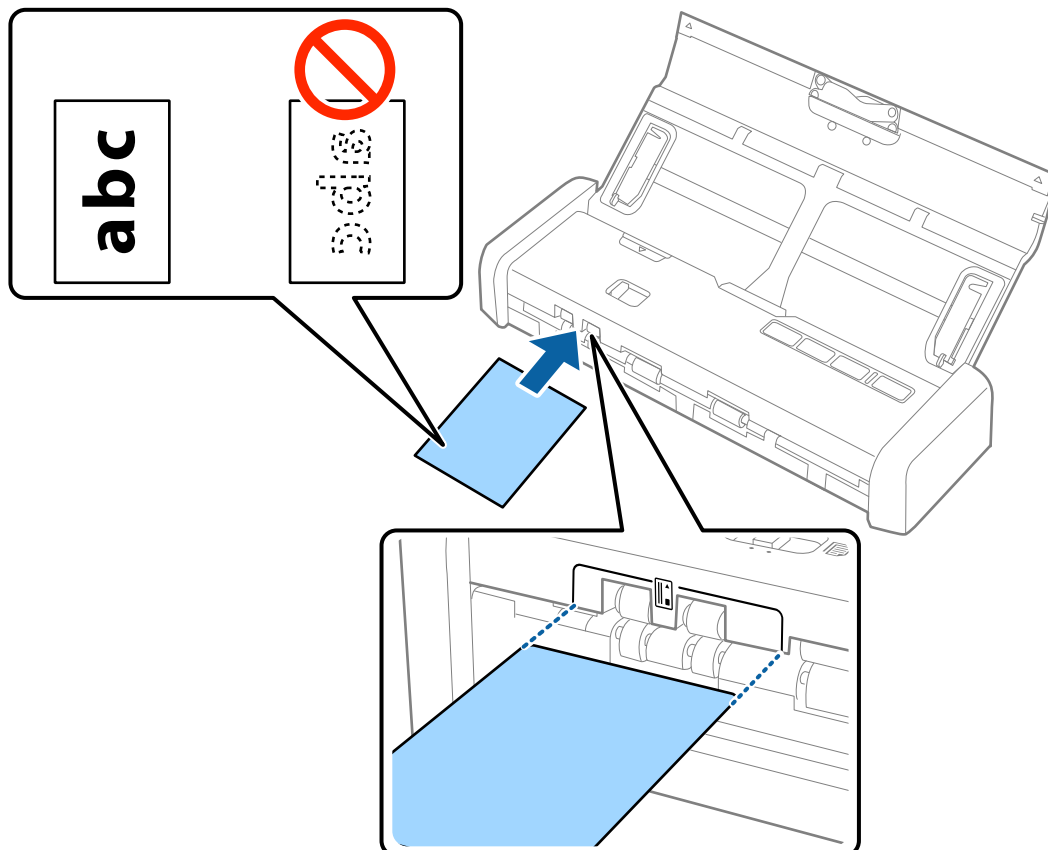

## Angaben zu Originalen und Auflegen von Originalen

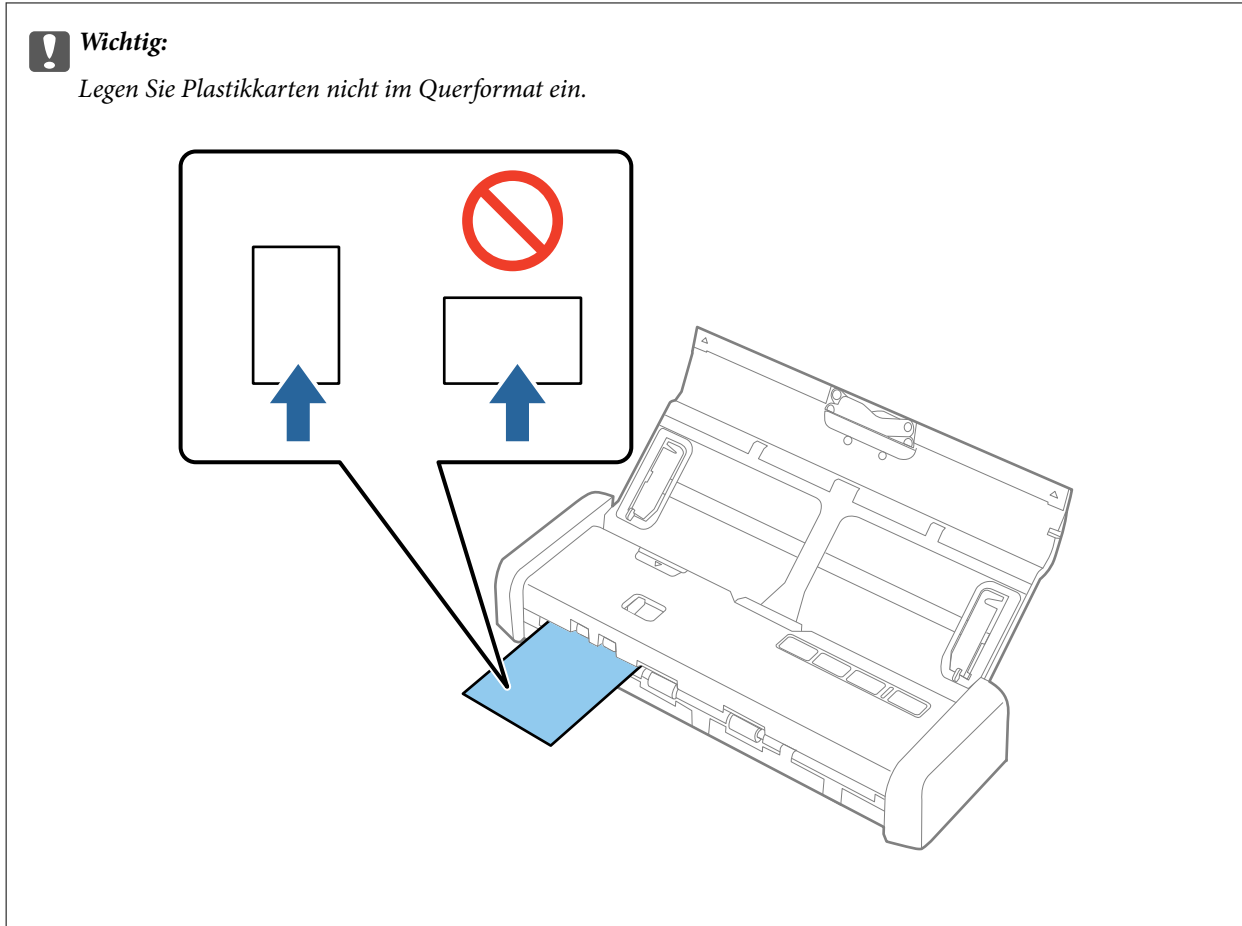

**Hinweis:**

- Obwohl die Karte auf der Vorderseite in den Kartenschlitz eingelegt wird, können Sie nur **ADF** als **Dokumentenquelle** in Epson Scan 2 auswählen.
- Nach Beginn des Scanvorgangs wird die Karte in den Scanner eingezogen, ragt leicht aus der Rückseite des Schlitzes heraus, und kehrt dann durch den Scanner zurück und wird aus dem Kartenschlitz auf der Vorderseite wieder ausgegeben. Berühren Sie die Karte nicht, bis sie ausgeworfen wird.

### Zugehörige Informationen

- ➔ „Einfaches Scannen“ auf Seite 53
- ➔ „Erweitertes Scannen“ auf Seite 64

# Einfaches Scannen

---

## Scannen mit Epson Scan 2

Sie können Originale mit detaillierten Einstellungen scannen, die für Textdokumente geeignet sind.

1. Legen Sie die Vorlage auf.
2. Starten Sie Epson Scan 2.
  - Windows 10  
Klicken Sie auf die Start-Schaltfläche und wählen Sie dann **Alle Apps > EPSON > Epson Scan 2**.
  - Windows 8.1/Windows 8/Windows Server 2012 R2/Windows Server 2012  
Geben Sie den Anwendungsnamen in den Charm „Suche“ ein und wählen Sie das angezeigte Symbol aus.
  - Windows 7/Windows Vista/Windows XP/Windows Server 2008 R2/Windows Server 2008/Windows Server 2003 R2/Windows Server 2003  
Klicken Sie auf die Start-Schaltfläche und wählen Sie **Alle Programme** oder **Programme > EPSON > Epson Scan 2 > Epson Scan 2**.
  - Mac OS X  
Wählen Sie **Gehe zu > Programme > Epson Software > Epson Scan 2**.

## Einfaches Scannen

3. Wählen Sie die folgenden Einstellungen auf der Registerkarte **Haupt Einstellungen**.

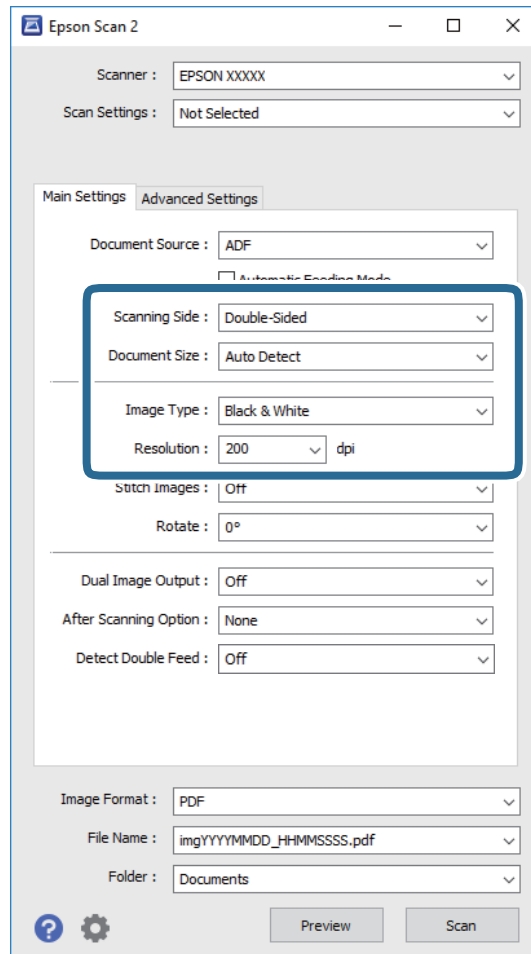

- ❑ **Scanseite:** Zum Auswählen der Seite des Originals, die Sie scannen möchten.
- ❑ **Vorlagengröße:** Zum Auswählen der Größe des aufgelegten Originals befindet.
- ❑ **Bildtyp:** Zum Auswählen der Farbe des gescannten Bilds.
- ❑ **Auflösung:** Zum Einstellen der Auflösung.

**Hinweis:**

*ADF wird automatisch auf **Dokumentenquelle** eingestellt.*

4. Nehmen Sie falls erforderlich weitere Scaneinstellungen vor.
- ❑ Sie können eine Vorschau des gescannten Bildes ansehen. Legen Sie nur die erste Seite Ihrer Originale in das Eingabefach, und klicken Sie auf die Schaltfläche **Vorschau**. Das Vorschaufenster mit dem Vorschaubild wird geöffnet, und die Seite wird aus dem ADF ausgeworfen.  
Legen Sie das ausgeworfene Blatt zurück zu den restlichen Originalen.

## Einfaches Scannen

- ❑ Auf der Registerkarte **Erweiterte Einstellungen** können Sie Bildanpassungen anhand detaillierter Einstellungen vornehmen, die für Textdokumente geeignet sind, beispielsweise der folgenden.
  - ❑ **Unschärfe Maske:** Zum Hervorheben und Schärfen von Umrissen im Bild.
  - ❑ **Entrasterung:** Zum Entfernen von Moiré-Mustern (netzförmige Schatten), die beim Scannen gedruckter Seiten wie z. B. aus Zeitschriften entstehen.
  - ❑ **Text optimieren:** Auswählen, um unscharfe Buchstaben des Originals deutlich und scharf hervorzuheben.
  - ❑ **auto. Erkennung v. Text/Bild:** Zur Auswahl beim Schwarz-Weiß-Scannen von Dokumenten, die Bilder enthalten, um Buchstaben deutlich und Bilder weich darzustellen.

### Hinweis:

Einige Elemente sind möglicherweise in Abhängigkeit von anderen Einstellungen nicht verfügbar.

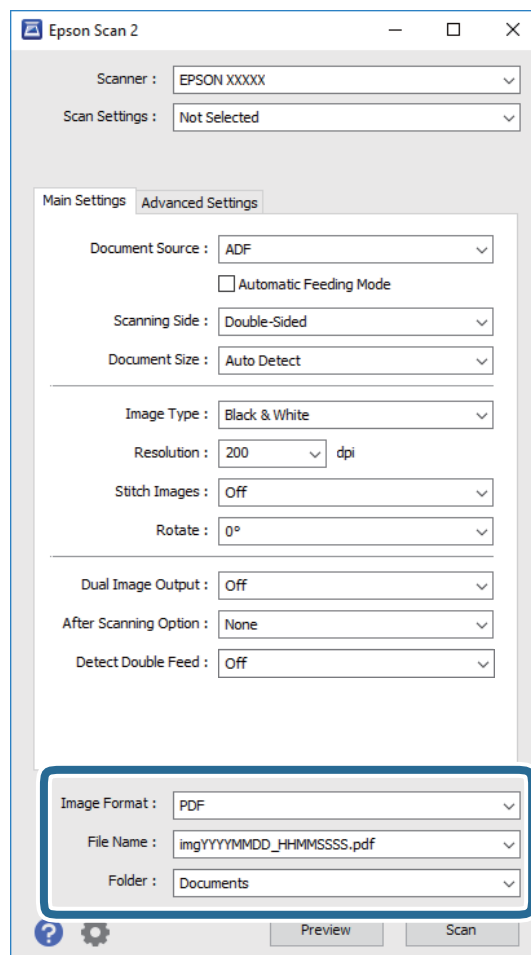

5. Zum Festlegen der Einstellungen für das Speichern.



- ❑ **Bildformat:** Wählen Sie das Speicherformat aus der Liste.  
Für alle Speicherformate außer BITMAP und PNG lassen sich Detaileinstellungen vornehmen. Nach Auswahl des Speicherformats wählen Sie **Optionen** aus der Liste.
- ❑ **Dateiname:** Prüfen Sie den angezeigten Dateinamen für das Speichern.  
Die Einstellungen für Dateinamen lassen sich durch Auswahl von **Einstellungen** aus der Liste einstellen.
- ❑ **Ordner:** Wählen Sie den Speicherordner für das gescannte Bild aus der Liste aus.  
Sie können durch Auswählen von **Auswählen** aus der Liste einen eigenen Ordner aussuchen oder erstellen.

## Einfaches Scannen

6. Achten Sie darauf, dass der Einzugswähler am Scanner richtig eingestellt ist.

Um Originale mit dem ADF zu scannen, stellen Sie den Einzugswähler auf  (ADF). Um eine Plastikkarte mit dem Kartenschlitz zu scannen, stellen Sie den Einzugswähler auf  (Karte).

7. Klicken Sie auf **Scannen**.

Das gescannte Bild wird in dem angegebenen Ordner gespeichert.

### Zugehörige Informationen

- ➔ „Angaben zu Originalen und Auflegen von Originalen“ auf Seite 25
- ➔ „Epson Scan 2“ auf Seite 19
- ➔ „Eine geeignete Auflösung entsprechend dem Scanzweck wählen“ auf Seite 56
- ➔ „Bildkorrekturfunktionen“ auf Seite 65
- ➔ „Gescannte Seiten bearbeiten mit Epson Scan 2“ auf Seite 72

## Erforderliche Einstellungen für Sonderoriginale in Epson Scan 2

Beim Scannen von Sonderoriginalen müssen auf der Registerkarte **Haupteinstellungen** in Epson Scan 2 bestimmte Einstellungen vorgenommen werden.

Art des Originals	Erforderliche Einstellungen
Großformatige Originale	Falls das zu scannende Originalformat nicht in der Liste <b>Vorlagengröße</b> ist, wählen Sie <b>Einstellungen ändern</b> , um das Fenster <b>Einstellungen für Vorlagengröße</b> zu öffnen. Erstellen Sie das Format dann manuell in diesem Fenster.
Langes Papier	Wenn das Format nicht in der Liste <b>Vorlagengröße</b> ist, wählen Sie <b>Auto Erkenn(Lang Papier)</b> oder wählen Sie <b>Einstellungen ändern</b> aus, um ein benutzerdefiniertes Dokumentformat zu erstellen.

## Eine geeignete Auflösung entsprechend dem Scanzweck wählen

### Vor- und Nachteile einer Erhöhung der Auflösung

Die Auflösung zeigt die Anzahl Pixel (kleinster Bereich eines Bildes) je Zoll (25,4 mm) und wird in dpi (Punkte pro Zoll) gemessen. Der Vorteil einer Erhöhung der Auflösung besteht darin, dass die Bilddetails feiner werden. Der Nachteil ist, dass die Bildgröße zunimmt.

- Dateigröße nimmt zu  
(Wenn Sie die Auflösung verdoppeln, vervierfacht sich die Dateigröße in etwa.)
- Das Scannen, Speichern und Lesen des Bildes nimmt viel Zeit in Anspruch
- Das Versenden und Empfangen von E-Mails oder Faxen nimmt viel Zeit in Anspruch
- Das Bild wird so groß, dass es nicht mehr auf den Bildschirm passt bzw. nicht auf das Papier gedruckt werden kann



## Einfaches Scannen

### Liste empfohlener Auflösungen für bestimmte Zwecke

Die Tabelle zeigt die jeweils geeignete Auflösung für verschiedene Anwendungszwecke des gescannten Bilds.

Zweck	Auflösung (Referenz)
Bildschirmanzeige Versand per E-Mail	Bis 200 dpi
Optische Zeichenerkennung (OCR) Erstellen von PDFs mit Textsuche	200 bis 300 dpi
Ausdrucken Versand per Fax	200 bis 300 dpi

## Mit Document Capture Pro scannen (Windows)

Mit dieser Anwendung können Sie unterschiedlichste Aufgaben ausführen. Beispielsweise können Sie Bilder auf Ihrem Computer speichern, per E-Mail versenden, ausdrucken und auf einen Server oder zu einem Cloud-Dienst hochladen. Zusätzlich können Sie vielfältige Möglichkeiten zum Sortieren von Dokumenten in separate Dateien nutzen, beispielsweise durch Erkennung von Barcodes oder bestimmten Zeichen. Darüber hinaus können Sie auch „globale“ Scaneinstellungen für einen bestimmten Job festlegen und das Scannen so deutlich einfacher gestalten. Weitere Informationen zu Document Capture Pro finden Sie in der Hilfe.

- Legen Sie die Vorlage auf.
- Starten Sie Document Capture Pro.
  - Windows 10  
Klicken Sie auf die Start-Schaltfläche und wählen Sie dann **Alle Apps > Epson Software > Document Capture Pro**.
  - Windows 8.1/Windows 8  
Geben Sie den Anwendungsnamen in den Charm „Suche“ ein und wählen Sie das angezeigte Symbol aus.
  - Windows 7/Windows Vista/Windows XP  
Klicken Sie auf die Start-Schaltfläche und wählen Sie dann **Alle Programme oder Programme > Epson Software > Document Capture Pro**.

## Einfaches Scannen

**Hinweis:**

Eventuell müssen Sie den gewünschten Scanner aus der Scannerliste wählen.

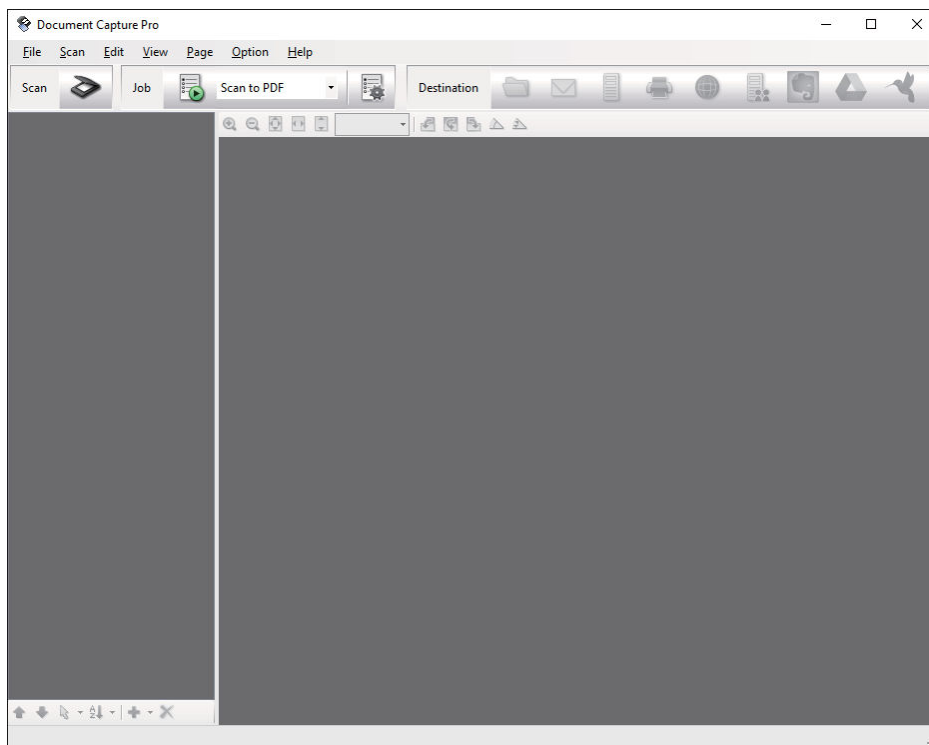

3. Klicken Sie auf .

Das **Scan**-Fenster erscheint.

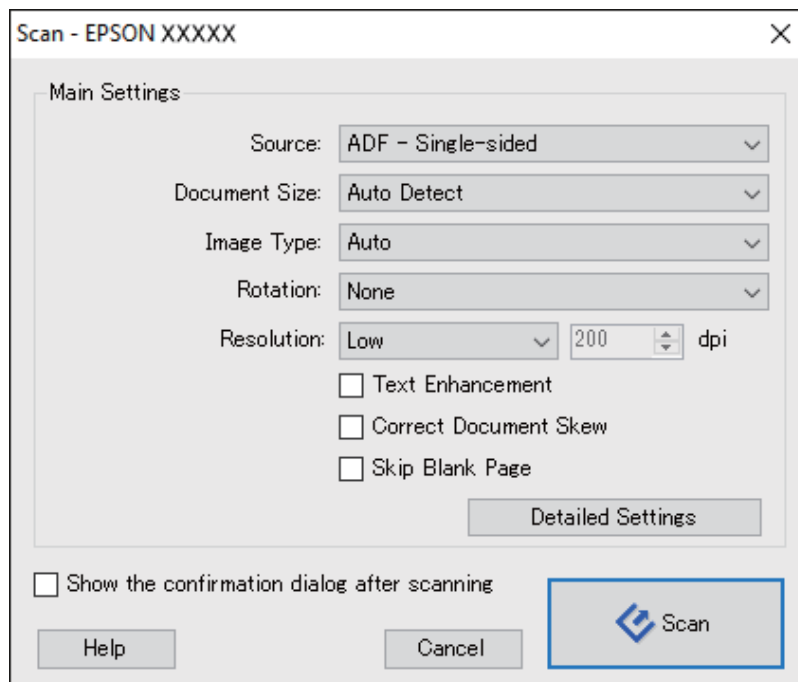

4. Nehmen Sie die folgenden Einstellungen vor.

**Quelle:** Zum Auswählen der Quelle, an der sich das Original befindet.

## Einfaches Scannen



- Dokumentengröße:** Zum Auswählen der Größe des aufgelegten Originals befindet.
- Bildtyp:** Zum Auswählen der Farbe, die zum Speichern des gescannten Bilds verwendet werden soll.
- Drehung:** Zum Auswählen des Drehwinkels für das zu scannende Original.
- Auflösung:** Zum Einstellen der Auflösung.

### Hinweis:

Das Bild lässt sich auch mithilfe folgender Elemente anpassen.

- Text optimieren:** Auswählen, um unscharfe Buchstaben des Originals deutlich und scharf hervorzuheben.
- Vorlagenschrägkorrektur:** Auswählen, um eine schiefe Ausrichtung des Originals zu korrigieren.
- Leere Seite überspringen:** Auswählen, um eventuell vorhandene leere Seiten zu überspringen.
- Detaileinstellungen Schaltfläche:** Auswählen, um Epson Scan 2-Funktionen zur Anpassung gescannter Bilder zu verwenden.

5. Achten Sie darauf, dass der Einzugswähler am Scanner richtig eingestellt ist.

Um Originale mit dem ADF zu scannen, stellen Sie den Einzugswähler auf  (ADF). Um eine Plastikkarte mit dem Kartenschlitz zu scannen, stellen Sie den Einzugswähler auf  (Karte).

6. Klicken Sie auf **Scan**.

Das gescannte Dokument wird in Document Capture Pro angezeigt.

7. Prüfen Sie die gescannten Bilder und bearbeiten Sie diese bei Bedarf.

8. Nach der Überprüfung des Bildes klicken Sie auf eines der Zielsymbole.

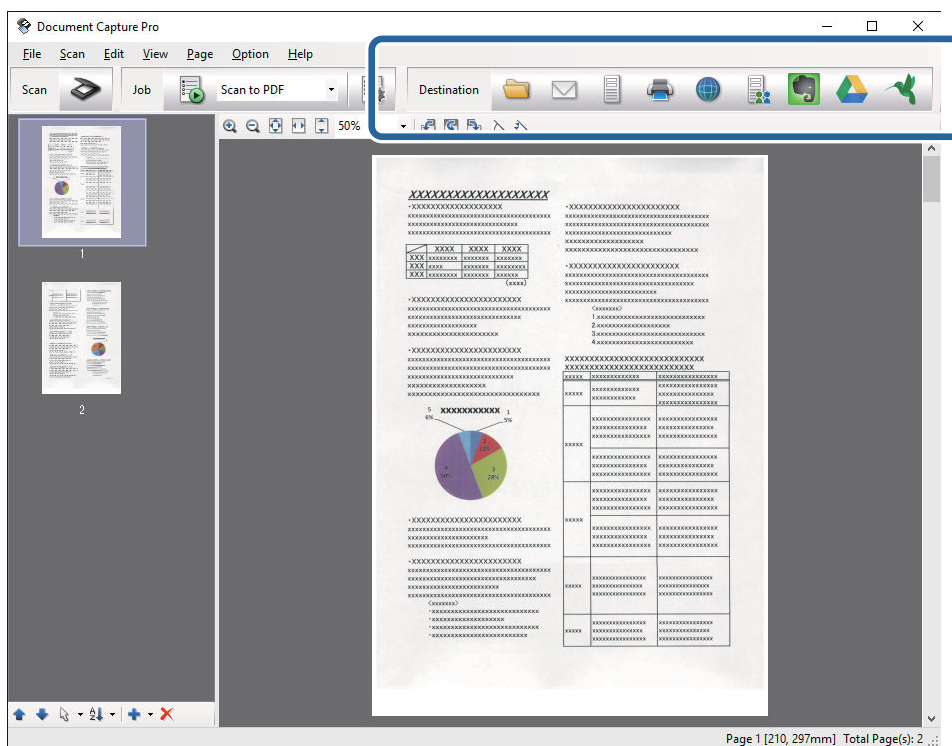

Je nach ausgewähltem Symbol erscheinen die Fenster **Speichern unter**, **Übertragungseinstellungen** oder ein weiteres Fenster.

## Einfaches Scannen

**Hinweis:**

- Wenn Sie zu einem Cloud-Dienst hochladen möchten, müssen Sie zuvor ein Konto beim jeweiligen Cloud-Dienst anlegen.
- Falls Sie Evernote als Ziel nutzen möchten, laden Sie die Evernote-Anwendung von den Internetseiten der Evernote Corporation herunter und installieren Sie diese vor dem Einsatz dieser Funktion.
- Wenn Sie Dokumente durch unterschiedliche Erkennungsverfahren wie Barcodes oder Text in gescannten Bildern in separate Dateien sortieren möchten, klicken Sie im **Speichern unter-** oder **Übertragungseinstellungen-Fenster** auf **Dateiname und Trenneinstellungen** und wählen Sie dann **Auftragsteilung anwenden**.

9. Nehmen Sie für alle Punkte des Fensters Einstellungen vor, und klicken Sie dann auf **Senden** oder **OK**.

10. Lassen Sie sich von den Hinweisen auf dem Bildschirm durch die nötigen Schritte führen.

Das gescannte Bild wird gemäß Ihrer Auswahl in einem Ordner gespeichert, an eine E-Mail angehängt, zu einem Cloud-Dienst hochgeladen etc.

### Zugehörige Informationen

- ➔ [„Angaben zu Originalen und Auflegen von Originalen“ auf Seite 25](#)
- ➔ [„Document Capture Pro/Document Capture“ auf Seite 19](#)
- ➔ [„Eine geeignete Auflösung entsprechend dem Scanzweck wählen“ auf Seite 56](#)

---

## Mit Document Capture scannen (Mac OS X)

Mit dieser Anwendung können Sie unterschiedlichste Aufgaben ausführen. Beispielsweise können Sie Bilder auf Ihrem Computer speichern, per E-Mail versenden, ausdrucken und auf einen Server oder zu einem Cloud-Dienst hochladen. Sie können „globale“ Scaneinstellungen für einen bestimmten Job festlegen und das Scannen so deutlich einfacher gestalten. Weitere Informationen zu Document Capture finden Sie in der Hilfe.

**Hinweis:**

*Verwenden Sie beim Arbeiten mit dem Scanner nicht den schnellen Benutzerwechsel.*

1. Legen Sie die Vorlage auf.

## Einfaches Scannen

2. Starten Sie Document Capture.

Wählen Sie **Finder** > **Start** > **Programme** > **Epson Software** > **Document Capture**.

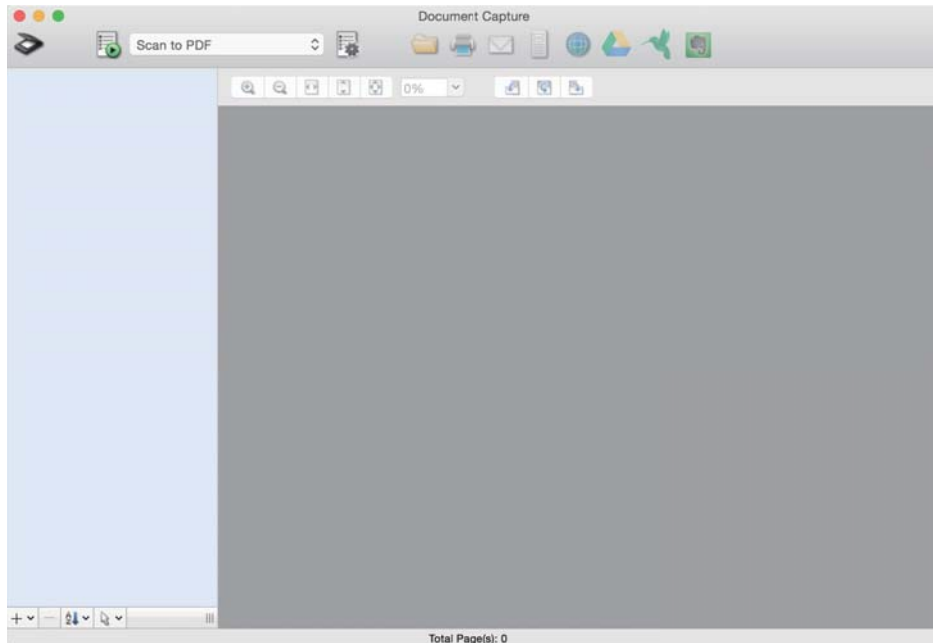

**Hinweis:**

Eventuell müssen Sie den gewünschten Scanner aus der Scannerliste wählen.

3. Klicken Sie auf .

Das **Scaneinstellungen**-Fenster erscheint.

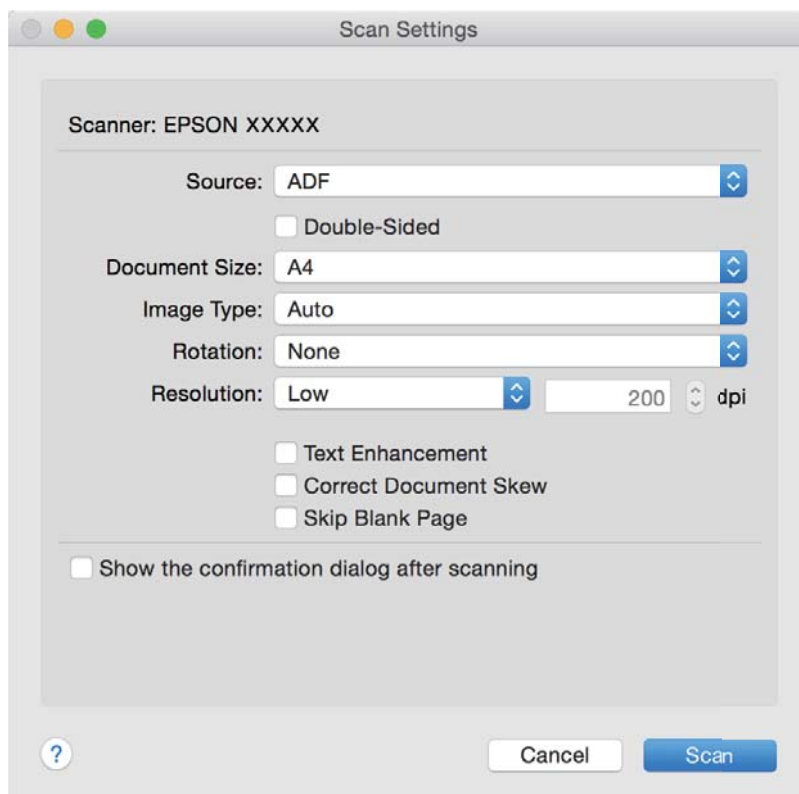

## Einfaches Scannen

4. Nehmen Sie die folgenden Einstellungen vor.



- Quelle:** Zum Auswählen der Quelle, an der sich das Original befindet.
- Dokumentengröße:** Zum Auswählen der Größe des aufgelegten Originals befindet.
- Bildtyp:** Zum Auswählen der Farbe, die zum Speichern des gescannten Bilds verwendet werden soll.
- Drehung:** Zum Auswählen des Drehwinkels für das zu scannende Original.
- Auflösung:** Zum Einstellen der Auflösung.

**Hinweis:**

*Das Bild lässt sich auch mithilfe folgender Elemente anpassen.*

- Text optimieren:** Auswählen, um unscharfe Buchstaben des Originals deutlich und scharf hervorzuheben.
- Vorlagenschräggkorrektur:** Auswählen, um eine schiefe Ausrichtung des Originals zu korrigieren.
- Leere Seite überspringen:** Auswählen, um eventuell vorhandene leere Seiten zu überspringen.

5. Achten Sie darauf, dass der Einzugswähler am Scanner richtig eingestellt ist.

Um Originale mit dem ADF zu scannen, stellen Sie den Einzugswähler auf  (ADF). Um eine Plastikkarte mit dem Kartenschlitz zu scannen, stellen Sie den Einzugswähler auf  (Karte).

6. Klicken Sie auf **Scan**.

Das gescannte Dokument wird in Document Capture angezeigt.

7. Prüfen Sie die gescannten Bilder und bearbeiten Sie diese bei Bedarf.

8. Nach der Überprüfung des Bildes klicken Sie auf eines der Zielsymbole.

Je nach ausgewähltem Symbol werden unterschiedliche Fenster mit Übertragungseinstellungen angezeigt.

**Hinweis:**

- Wenn Sie zu einem Cloud-Dienst hochladen möchten, müssen Sie zuvor ein Konto beim jeweiligen Cloud-Dienst anlegen.
- Falls Sie Evernote als Ziel nutzen möchten, laden Sie die Evernote-Anwendung von den Internetseiten der Evernote Corporation herunter und installieren Sie diese vor dem Einsatz dieser Funktion.

9. Nehmen Sie für alle Punkte des Fensters Einstellungen vor, und klicken Sie dann auf **Senden** oder **OK**.

10. Lassen Sie sich von den Hinweisen auf dem Bildschirm durch die nötigen Schritte führen.

Das gescannte Bild wird gemäß Ihrer Auswahl in einem Ordner gespeichert, an eine E-Mail angehängt, zu einem Cloud-Dienst hochgeladen etc.

### Zugehörige Informationen

- ➔ [„Angaben zu Originalen und Auflegen von Originalen“ auf Seite 25](#)
- ➔ [„Document Capture Pro/Document Capture“ auf Seite 19](#)
- ➔ [„Eine geeignete Auflösung entsprechend dem Scanzweck wählen“ auf Seite 56](#)

---

## Per Scannertaste scannen



Sie können das Scannen mit einer Taste am Scanner starten.

## Einfaches Scannen

### **Hinweis:**

- ❑ Achten Sie darauf, dass Epson Scan 2 auf Ihrem Computer installiert ist und der Scanner richtig an den Computer angeschlossen wurde.
- ❑ Wenn Document Capture Pro (Windows) oder Document Capture (Mac OS X) auf dem Computer installiert ist, können Sie den Auftrag einer Taste am Scanner zuweisen und den Auftrag durch Drücken der Taste ausführen. Dies ist jedoch nicht über eine WLAN-Verbindung möglich.
- ❑ Starten Sie bei Verwendung einer WLAN-Funkverbindung vor dem Scannen Epson Scan 2 auf dem Computer.

1. Legen Sie die Vorlage auf.
2. Achten Sie darauf, dass der Einzugswähler am Scanner richtig eingestellt ist.

Um Originale mit dem ADF zu scannen, stellen Sie den Einzugswähler auf  (ADF). Um eine Plastikkarte mit dem Kartenschlitz zu scannen, stellen Sie den Einzugswähler auf  (Karte).

3. Drücken Sie die Taste .

### **Hinweis:**

Beim Verwenden von Document Capture Pro (Windows) oder Document Capture (Mac OS X) startet das Produkt den Auftrag, der im Fenster **Auftragseinstellungen** zugewiesen wurde.

### **Zugehörige Informationen**

- ➔ „Angaben zu Originalen und Auflegen von Originalen“ auf Seite 25
- ➔ „Tasten und Leuchten“ auf Seite 16
- ➔ „Document Capture Pro/Document Capture“ auf Seite 19
- ➔ „Scannen mit festgelegten Scaneinstellungen (Auftrag)“ auf Seite 79

# Erweitertes Scannen

## Einzelnes Scannen unterschiedlicher Formate oder Arten von Originalen (Automatischer Transportmodus)

Sie können unterschiedliche Formate oder Arten von Originalen einzeln scannen, indem Sie den Automatischen Transportmodus verwenden. In diesem Modus startet der Scanner automatisch den Scanvorgang, wenn die Originale in den ADF eingelegt werden.

Sie können auch den Kartenschlitz verwenden, um Plastikkarten im Automatischen Transportmodus zu scannen.

1. Starten Sie Epson Scan 2.
2. Wählen Sie **Automatischer Transportmodus** auf der Registerkarte **Haupteinstellungen** aus.

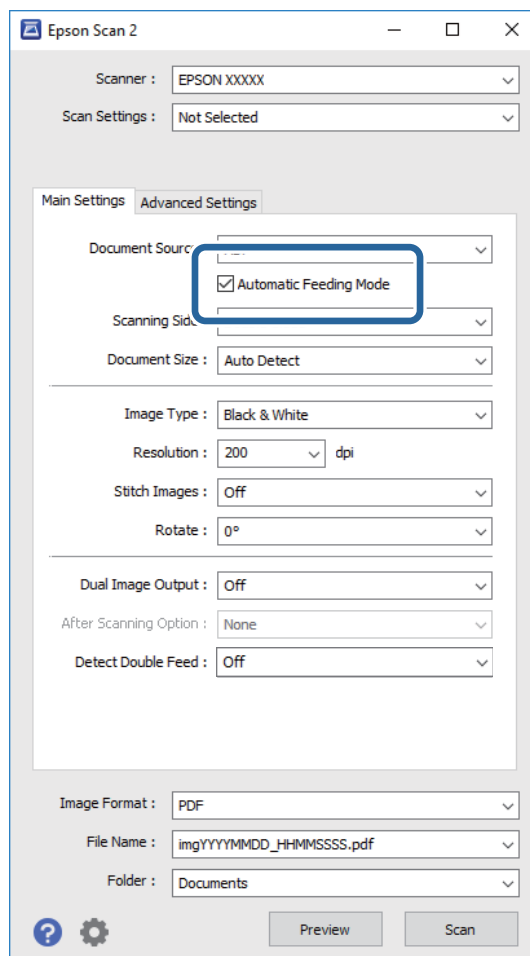

3. Nehmen Sie weitere Einstellungen im Hauptfenster von Epson Scan 2 vor.
4. Klicken Sie auf **Scannen**.  
Automatischer Transportmodus wird gestartet.



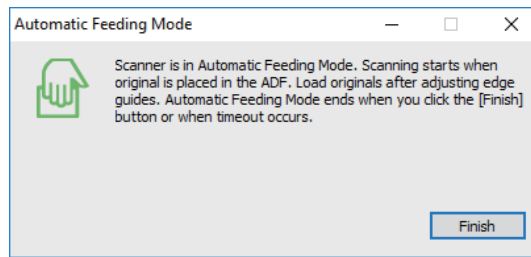

## Erweitertes Scannen

Die -Leuchte des Scanners geht an, und das Fenster **Automatischer Transportmodus** wird am Computer angezeigt.



5. Achten Sie darauf, dass der Einzugswähler am Scanner richtig eingestellt ist.

Um Originale mit dem ADF zu scannen, stellen Sie den Einzugswähler auf  (ADF). Um eine Plastikkarte mit dem Kartenschlitz zu scannen, stellen Sie den Einzugswähler auf  (Karte).

6. Justieren Sie die Führungsschienen und schieben Sie dann das Original in den ADF, bis es automatisch in den ADF eingezogen wird.

Falls Sie eine Plastikkarte scannen möchten, legen Sie die Karte in den Kartenschlitz ein.

Der Scanvorgang beginnt automatisch.

7. Nach dem Ende des Scanvorgangs können Sie das nächste Original in den ADF einlegen.

Wiederholen Sie diesen Vorgang, bis alle Originale gescannt wurden.

**Hinweis:**

Achten Sie darauf, dass der Einzugswähler richtig eingestellt ist, bevor Sie die Originale auflegen.

8. Drücken Sie nach dem Scannen aller Originale die -Taste am Scanner, um den Automatischen Transportmodus zu schließen.

**Hinweis:**

Sie können den Automatischen Transportmodus auch schließen, indem Sie **Fertig stellen** in dem am Computer angezeigten Fenster **Automatischer Transportmodus** auswählen.

Es lassen sich auch Timeout-Einstellungen für das Beenden des **Automatischer Transportmodus** einrichten.

Wählen Sie hierzu **Einstellungen** in der Liste **Dokumentenquelle**, um das Fenster **Einstellungen für Vorlagenquelle** zu öffnen. Stellen Sie den Wert **Timeout Automatischer Transportmodus (Minuten)** in dem Fenster ein.

Das gescannte Bild wird in dem angegebenen Ordner gespeichert.

### Zugehörige Informationen

➔ „Angaben zu Originalen und Auflegen von Originalen“ auf Seite 25

---

## Erstellen bedarfsgerechter gescannter Bilder

### Bildkorrekturfunktionen

Gescannte Bilder lassen sich mit den Funktionen auf der Registerkarte **Erweiterte Einstellungen** in Epson Scan 2 anpassen.

## Erweitertes Scannen

Außer einigen Funktionen lassen sich die Ergebnisse der Anpassung im Vorschauenfenster prüfen.

### Hinweis:

Einige Elemente sind möglicherweise in Abhängigkeit von anderen Einstellungen nicht verfügbar.

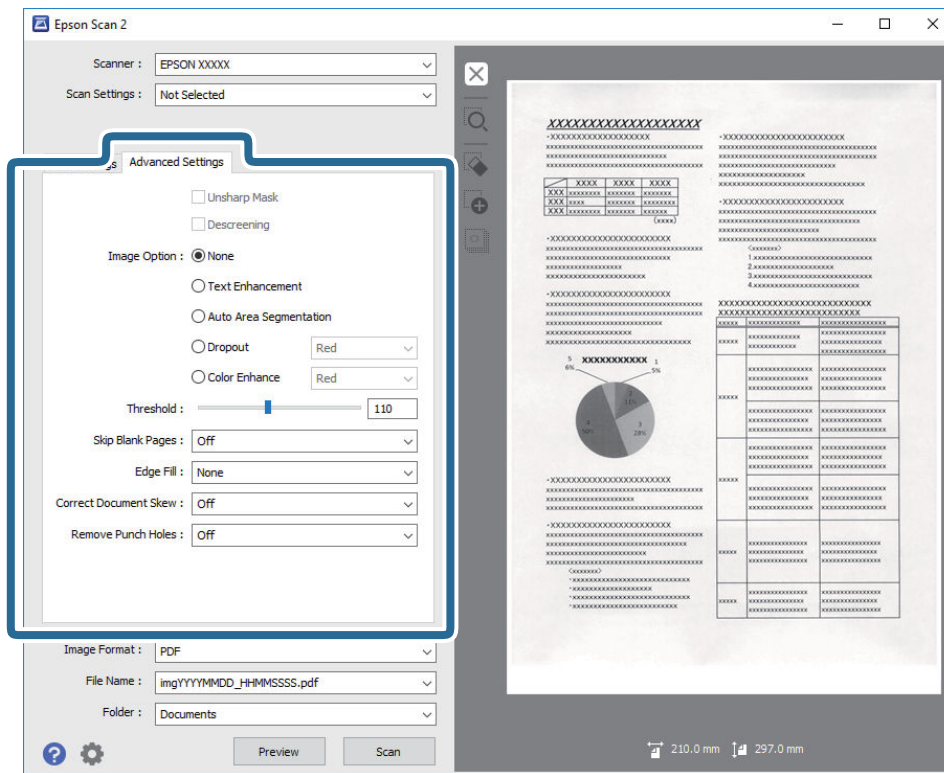

### Zugehörige Informationen

- ➔ [„Unschärfe Maske“ auf Seite 67](#)  
Sie können die Konturen des Bildes verstärken.
- ➔ [„Entraasterung“ auf Seite 67](#)  
Moiré-Muster (netzförmige Schatten), die beim Scannen gedruckter Seiten wie z. B. aus Zeitschriften entstehen, lassen sich wie folgt entfernen.
- ➔ [„Text optimieren“ auf Seite 68](#)  
Sie können verschwommene Buchstaben im Original scharfstellen. Zudem können Sie Versatz und Ungleichmäßigkeiten im Hintergrund reduzieren.
- ➔ [„auto. Erkennung v. Text/Bild“ auf Seite 68](#)  
Text und Bilder werden klarer angezeigt, wenn Sie ein Dokument mit Bildern in Schwarzweiß scannen.
- ➔ [„Blindfarbe“ auf Seite 69](#)  
Sie können die gewünschte Farbe von dem gescannten Bild entfernen und es dann in Graustufen oder schwarzweiß speichern. Beispielsweise können Sie Korrekturhinweise oder Notizen entfernen, die Sie mit Farbstift in den Rand geschrieben haben.
- ➔ [„Farboptimierung“ auf Seite 69](#)  
Sie können die angegebene Farbe bei dem gescannten Bild verstärken und dieses dann als Graustufen- oder Schwarz-Weiß-Bild speichern. Beispielsweise können Sie Buchstaben oder Linien in hellen Farben verstärken.
- ➔ [„Helligkeit“ auf Seite 69](#)  
Sie können die Helligkeit für das gesamte Bild anpassen.
- ➔ [„Kontrast“ auf Seite 70](#)

## Erweitertes Scannen

Sie können den Kontrast für das gesamte Bild anpassen. Wenn Sie den Kontrast erhöhen, werden die hellen Bereiche heller und die dunklen Bereiche dunkler. Wenn Sie den Kontrast hingegen verringern, werden die Unterschiede zwischen hellen und dunklen Bildbereichen weniger stark hervorgehoben.

➔ „Gamma“ auf Seite 70

Sie können den Gamma-Wert (Helligkeit des Zwischenbereichs) für das gesamte Bild anpassen. Falls das Bild zu hell oder zu dunkel ist, können Sie die Helligkeit anpassen.

➔ „Schwellenwert“ auf Seite 70

Sie können den Rand für monochromes Binärformat (schwarzweiß) anpassen. Durch Erhöhen des Grenzwerts wird der schwarze Bildbereich größer. Durch Verringern des Grenzwerts wird der weiße Bildbereich größer.

➔ „Leere Seiten überspringen“ auf Seite 71

Sie können leere Seiten überspringen, sofern in Originalen vorhanden.

➔ „Bildrandauffüllung“ auf Seite 71

Sie können die Schattierung rund um das gescannte Bild entfernen.

➔ „Schräg-Korrektur der Vorlage“ auf Seite 71

Ein schiefes Original lässt sich begradigen.

➔ „Lochung entfernen“ auf Seite 72

Beim Scannen gelochter Originale können Sie die Schattierungen der Löchern im gescannten Bild entfernen.

## Unschärfe Maske

Sie können die Konturen des Bildes verstärken.



**Hinweis:**

Diese Funktion ist nicht verfügbar, wenn Sie **Haupteinstellungen-Register > Bildtyp > Schwarzweiß** wählen.

## Entrasterung

Moiré-Muster (netzförmige Schatten), die beim Scannen gedruckter Seiten wie z. B. aus Zeitschriften entstehen, lassen sich wie folgt entfernen.



Prüfen Sie zunächst auf Moiré-Muster, indem Sie das Bild bei 100 % (1:1) betrachten. Bei herausgezoomtem Bild erscheint das Bild rauh und es kann fälschlich der Eindruck eines Moiré-Musters entstehen.

## Erweitertes Scannen

### Hinweis:

- Um diese Funktion nutzen zu können, setzen Sie **Auflösung** auf der Registerkarte **Haupteinstellungen** auf 600 dpi oder weniger.
- Diese Funktion ist bei folgender Auswahl nicht verfügbar: Registerkarte **Haupteinstellungen** > **Bildtyp** > **Schwarzweiß**.
- Der Effekt dieser Funktion kann im Vorschaufenster nicht geprüft werden.
- Diese Funktion reduziert die Schärfe des gescannten Bilds.

## Bildoption

Sie können den Effekt für das gescannte Bild wählen.

### Text optimieren

Sie können verschwommene Buchstaben im Original scharfstellen. Zudem können Sie Versatz und Ungleichmäßigkeiten im Hintergrund reduzieren.



Sie können die Intensität des Effekts bei Auswahl von **Haupteinstellungen**-Register > **Bildtyp** > **Farbe** oder **Graustufen** festlegen.

### Hinweis:

Zur Nutzung dieser Funktion setzen Sie **Auflösung** im **Haupteinstellungen**-Register auf 600 dpi oder weniger.

### auto. Erkennung v. Text/Bild

Text und Bilder werden klarer angezeigt, wenn Sie ein Dokument mit Bildern in Schwarzweiß scannen.

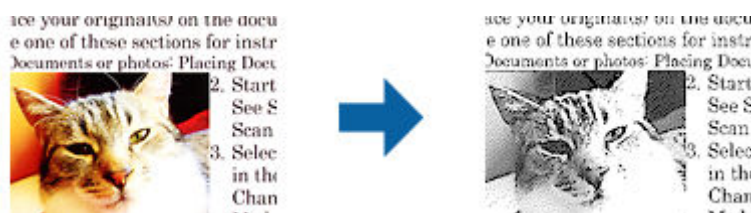

Sie können die Qualität des Bildbereichs eines Originals mit Hilfe von **Helligkeit** und **Kontrast** anpassen.

### Hinweis:

- Einstellungen an dieser Funktion lassen sich nur vornehmen, wenn Sie **Haupteinstellungen**-Register > **Bildtyp** > **Schwarzweiß** wählen.
- Zur Nutzung dieser Funktion setzen Sie **Auflösung** im Register **Haupteinstellungen** auf 600 dpi oder weniger.

## Erweitertes Scannen

### Blindfarbe

Sie können die gewünschte Farbe von dem gescannten Bild entfernen und es dann in Graustufen oder schwarzweiß speichern. Beispielsweise können Sie Korrekturhinweise oder Notizen entfernen, die Sie mit Farbstift in den Rand geschrieben haben.



Durch Auswahl von **Einstellungen ändern** aus der Farbliste in **Blindfarbe** können Sie Einstellungen für die zu entfernende Farbe vornehmen und im Vorschauenfenster (nur Windows) prüfen.

#### Hinweis:

Diese Funktion ist bei folgender Auswahl nicht verfügbar: Registerkarte **Haupteinstellungen** > **Bildtyp** > **Automatisch** oder **Farbe**.

### Farboptimierung

Sie können die angegebene Farbe bei dem gescannten Bild verstärken und dieses dann als Graustufen- oder Schwarz-Weiß-Bild speichern. Beispielsweise können Sie Buchstaben oder Linien in hellen Farben verstärken.



Wenn Sie **Einstellungen ändern** aus der Farbliste unter **Farboptimierung** wählen, können Sie Einstellungen für die Farbe vornehmen, die Sie verstärken möchten, während Sie gleichzeitig das Vorschauenfenster im Blick behalten (nur bei Windows).

#### Hinweis:

Diese Funktion ist nicht verfügbar, wenn Sie **Haupteinstellungen-Register** > **Bildtyp** > **Automatisch** oder **Farbe** wählen.

### Helligkeit

Sie können die Helligkeit für das gesamte Bild anpassen.



#### Hinweis:

Diese Funktion ist in Abhängigkeit von den Einstellungen unter **Haupteinstellungen-Register** > **Bildtyp** oder den Einstellungen im **Erweiterte Einstellungen-Register** nicht verfügbar.

## Erweitertes Scannen

### Kontrast

Sie können den Kontrast für das gesamte Bild anpassen. Wenn Sie den Kontrast erhöhen, werden die hellen Bereiche heller und die dunklen Bereiche dunkler. Wenn Sie den Kontrast hingegen verringern, werden die Unterschiede zwischen hellen und dunklen Bildbereichen weniger stark hervorgehoben.



**Hinweis:**

Diese Funktion ist in Abhängigkeit von den Einstellungen unter **Haupteinstellungen-Register > Bildtyp** oder den Einstellungen im **Erweiterte Einstellungen-Register** nicht verfügbar.

### Gamma

Sie können den Gamma-Wert (Helligkeit des Zwischenbereichs) für das gesamte Bild anpassen. Falls das Bild zu hell oder zu dunkel ist, können Sie die Helligkeit anpassen.



**Hinweis:**

Diese Funktion ist in Abhängigkeit von den Einstellungen unter **Haupteinstellungen-Register > Bildtyp** oder den Einstellungen im **Erweiterte Einstellungen-Register** nicht verfügbar.

### Schwellenwert

Sie können den Rand für monochromes Binärformat (schwarzweiß) anpassen. Durch Erhöhen des Grenzwerts wird der schwarze Bildbereich größer. Durch Verringern des Grenzwerts wird der weiße Bildbereich größer.

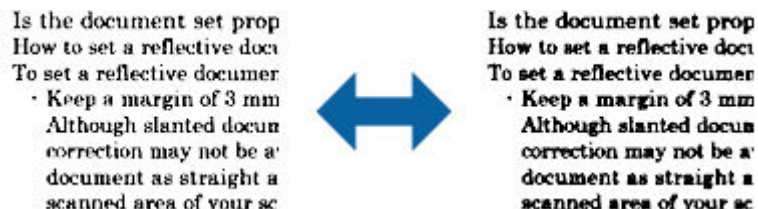

**Hinweis:**

Diese Funktion steht je nach den Einstellungen auf der Registerkarte **Haupteinstellungen > Bildtyp** oder den Einstellungen auf der Registerkarte **Erweiterte Einstellungen** nicht zur Verfügung.



## Erweitertes Scannen

### Leere Seiten überspringen

Sie können leere Seiten überspringen, sofern in Originalen vorhanden.

Sie können die Anzahl erkannter leerer Seiten wählen. Wenn Sie diese Option auf einen hohen Wert einstellen, können Sie Originale mit hellen Farben oder einem Versatz als leere Seiten überspringen.

Falls die aktuelle Auflösung nicht wie erwartet ist, wählen Sie **Leere Seiten überspringen** > **Einstellungen**, passen Sie dann **Benutzerdefinierte Stufe** an. Wählen Sie erneut **Leere Seiten überspringen** > **Benutzerdefinierte Stufe**.

**Hinweis:**

- Einige Seiten werden eventuell fälschlicherweise als leere Seiten übersprungen.
- Diese Funktion ist beim Scannen doppelseitiger abgehefteter Originale nicht verfügbar.

### Bildrandauffüllung

Sie können die Schattierung rund um das gescannte Bild entfernen.



Beim doppelseitigen Scan werden die Einstellungen für den Bildrandauffüllbereich bei der Rückseite des Originals gespiegelt.

Wenn Sie **Einstellungen** wählen, erscheint der **Bildrandauffüllungsstufe**-Bildschirm und Sie können die Bildrandauffüllbereiche für oben, unten, links und rechts anpassen.

**Hinweis:**

Der Effekt dieser Funktion kann im Vorschaufenster nicht geprüft werden.

### Schräg-Korrektur der Vorlage

Ein schiefes Original lässt sich begradigen.



**Aus**

Nicht begradigtes, schiefes Original.

**Papierverzug**

Korrigiert Originale, die schief eingezogen wurden.

## Erweitertes Scannen

### Inhaltsverzug

Korrigiert den Inhalt von Originalen, die nicht senkrecht gedruckt wurden usw.

### Papier- und Inhaltsverzug

Korrigiert schief eingezogene Originale und schiefe Inhalte des Originals.

#### Hinweis:

- Bei dieser Funktion werden schief eingezogene Bereiche weiß korrigiert.
- Um diese Funktion nutzen zu können, setzen Sie **Auflösung** auf der Registerkarte **Haupteinstellungen** auf 600 dpi oder weniger.
- Diese Funktion kann Dokumente möglicherweise nicht korrigieren, die übermäßig schief ausgerichtet sind.
- Der Effekt dieser Funktion kann im Vorschaufenster nicht geprüft werden.

### Lochung entfernen

Beim Scannen gelochter Originale können Sie die Schattierungen der Löchern im gescannten Bild entfernen.

Sie können die Schattierungen runder oder rechteckiger Lochungen innerhalb eines Bereichs von 20 mm von den Rändern des Originals entfernen.



#### Hinweis:

- Diese Funktion ist nur verfügbar, wenn Sie weiße oder helle Originale scannen.
- Je nach gescannten Originalen werden die Schattierungen von Lochungen möglicherweise nicht entfernt.
- Der Effekt dieser Funktion kann im Vorschaufenster nicht geprüft werden.

## Gescannte Seiten bearbeiten mit Epson Scan 2

Gescannte Seiten lassen sich mit den Funktionen auf der Registerkarte **Haupteinstellungen** in Epson Scan 2 bearbeiten.

### Zusammensetzen

Sie können die Bilder an die Vorder- und Rückseite heften, wenn Sie beide Seiten des Originals scannen. Wählen Sie das Layout zum Zusammenheften der Bilder.

#### Hinweis:

Diese Funktion ist verfügbar, wenn Sie **Doppelseitig** unter **Scanseite** ausgewählt haben.



## Drehen

Sie können das Original im Uhrzeigersinn drehen und scannen. Wählen Sie den Drehwinkel je nach Original, das Sie scannen möchten.

### Hinweis:

Wenn Sie **Automatisch** wählen und das Original scannen, wird das Bild durch Erkennung der Ausrichtung von Textinformationen gedreht. Dies kann je nach Bildgröße usw. jedoch einige Zeit dauern.

**Automatisch** ist nur verfügbar, wenn die EPSON Scan-Texterkennungskomponente (Windows) oder die EPSON Scan 2-Texterkennungskomponente (Mac OS X) installiert ist.

## Speichern als Searchable PDF

Ein gescanntes Bild lässt sich als Searchable PDF speichern. Eine solche PDF-Datei enthält durchsuchbaren Text.

### Hinweis:

- Der in den Originalen enthaltene Text wird mittels OCR (Optical Character Recognition) erkannt und dann mit dem gescannten Bild in die Datei übernommen.
- Die Funktion steht nur zur Verfügung, wenn die EPSON Scan OCR-Komponente (Windows) oder Epson Scan 2 OCR-Komponente (Mac OS X) installiert ist.

1. Legen Sie die Vorlage auf.
2. Starten Sie Epson Scan 2.
3. Nehmen Sie für die einzelnen Punkte auf der Registerkarte **Haupteinstellungen** Einstellungen vor.
4. Klicken Sie auf **Vorschau**.
5. Legen Sie das ausgegebene Original beim Gebrauch des ADF erneut auf.
6. Prüfen Sie die Vorschau und nehmen Sie weitere Einstellungen auf der Registerkarte **Erweiterte Einstellungen** vor, falls erforderlich.
7. Wählen Sie **Searchable PDF** aus der **Bildformat**-Liste.
8. Wählen Sie hierzu **Optionen** aus der Liste **Bildformat**, um das Fenster **Bildformatoptionen** zu öffnen.
9. Wählen Sie die Registerkarte **Text** im Fenster **Bildformatoptionen** aus.
10. Achten Sie darauf, dass die Sprache der Originale aus der Liste **Textsprache** ausgewählt wurde.
11. Klicken Sie zum Schließen des **OK**-Fensters auf **Bildformatoptionen**.
12. Prüfen Sie den Namen der zu speichernden Datei unter **Dateiname**.
13. Wählen Sie den Speicherordner für das gescannte Bild aus der Liste **Ordner** aus.
14. Klicken Sie auf **Scannen**.  
Das gescannte Bild wird als Searchable PDF gespeichert.

### Zugehörige Informationen

➔ „Scannen mit Epson Scan 2“ auf Seite 53

## Erweitertes Scannen

- ➔ „Angaben zu Originalen und Auflegen von Originalen“ auf Seite 25
- ➔ „Beim Speichern als Searchable PDF wird Text nicht richtig erkannt“ auf Seite 125

## Speichern als Datei im Office-Format (nur Windows)

Sie können mit Document Capture Pro das gescannte Bild im Microsoft® Office-Format speichern. Folgende Formate können ausgewählt werden.

- Microsoft® Word (.docx)
- Microsoft® Excel® (.xlsx)
- Microsoft® PowerPoint® (.pptx)

### Hinweis:

Die Funktion steht nur zur Verfügung, wenn die EPSON Scan-OCR-Komponente installiert ist.

1. Legen Sie die Vorlage auf.
2. Starten Sie Document Capture Pro.
3. Klicken Sie auf .  
Das **Scan**-Fenster erscheint.
4. Nehmen Sie die Scaneinstellungen vor und klicken Sie dann auf **Scan**.
5. Prüfen Sie die gescannten Bilder und bearbeiten Sie diese bei Bedarf.
6. Nach der Überprüfung des Bildes klicken Sie auf eines der Zielsymbole.

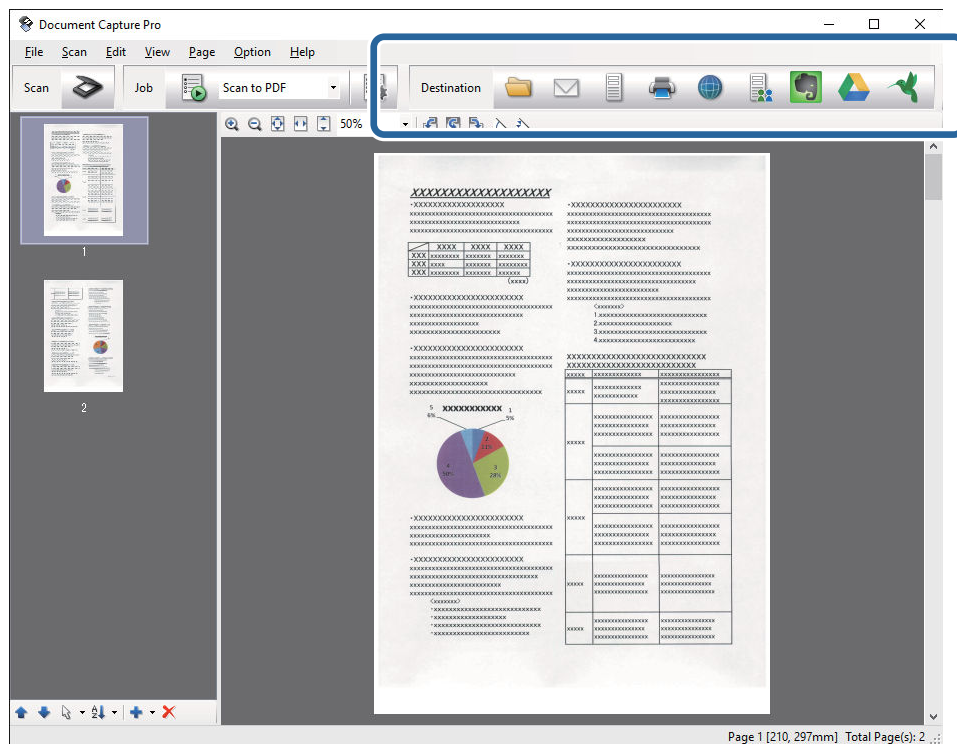

Das Fenster **Speichern unter**, **Übertragungseinstellungen** oder ein anderes Fenster wird geöffnet.

## Erweitertes Scannen

7. Wählen Sie das Office-Format, in dem gespeichert werden soll, aus der Liste **Dateityp**.
8. Klicken Sie auf **Optionen**, um das Fenster **Detaileinstellungen** aufzurufen.
9. Nehmen Sie Einstellungen für die einzelnen Elemente vor und klicken Sie dann auf **OK**, um das Fenster **Detaileinstellungen** zu schließen.
10. Nehmen Sie falls erforderlich weitere Einstellungen vor und klicken Sie auf **Senden** oder auf **OK**.  
Das gescannte Bild wird im Office-Format gespeichert.

### Zugehörige Informationen

- ➔ „Mit Document Capture Pro scannen (Windows)“ auf Seite 57
- ➔ „Angaben zu Originalen und Auflegen von Originalen“ auf Seite 25

---

## Verschiedene Möglichkeiten zum Speichern und Übertragen

### Sortieren und Speichern gescannter Bilder in einen separaten Ordner (nur Windows)

Sie können gescannte Bilder in Document Capture Pro automatisch sortieren und in einem separaten Ordner speichern.

Für das Sortieren der Bilder stehen eine Reihe von Erkennungsmethoden zur Verfügung, beispielsweise für leere Seiten zwischen den Originalen oder für auf ihnen angebrachte Strichcodes.

1. Legen Sie die Originale mit den entsprechenden Markierungen (z. B. leere Seiten) zwischen die Seiten, an denen die gescannten Bilder getrennt werden sollen.
2. Starten Sie Document Capture Pro.
3. Klicken Sie auf .  
Das **Scan**-Fenster erscheint.
4. Nehmen Sie die Scaneinstellungen vor und klicken Sie dann auf **Scan**.
5. Prüfen Sie die gescannten Bilder und bearbeiten Sie diese bei Bedarf.
6. Wählen Sie nach der Überprüfung des Bildes das Ziel aus.  
Eines der Fenster **Speichern unter** oder **Übertragungseinstellungen** wird angezeigt.
7. Klicken Sie auf **Dateiname und Trenneinstellungen**.
8. Wählen Sie **Auftragsteilung anwenden** aus, und klicken Sie dann auf **Teilungseinst.**
9. Wählen Sie die Trennmethode und die Methode für das Angeben des Ordnersnamens im Fenster **Auftragstrenneinstellungen** aus, und klicken Sie auf **OK**.

## Erweitertes Scannen

10. Nehmen Sie weitere Einstellungen im Fenster **Dateiname und Trenneinstellungen** vor und klicken Sie auf **OK**.
11. Nehmen Sie weitere Einstellungen im Fenster **Speichern unter** oder im Fenster **Übertragungseinstellungen** vor, und klicken Sie auf **OK** oder **Senden**.  
Die gescannten Bilder werden anhand der gewählten Trennmethode getrennt gespeichert.

### Zugehörige Informationen

- ➔ „Mit Document Capture Pro scannen (Windows)“ auf Seite 57
- ➔ „Angaben zu Originalen und Auflegen von Originalen“ auf Seite 25

## Scannen auf einen Cloud-Speicherdienst

Mit Document Capture Pro (Windows) oder Document Capture (Mac OS X) können Sie gescannte Bilder auf einen Cloud-Speicherdienst hochladen.

### **Hinweis:**

- Erstellen Sie zunächst ein Konto für einen Cloud-Speicherdienst, bevor Sie diese Funktion nutzen.
- Falls Sie Evernote als Ziel nutzen möchten, laden Sie die Evernote-Anwendung von den Internetseiten der Evernote Corporation herunter und installieren Sie diese vor dem Einsatz dieser Funktion.

1. Legen Sie die Vorlage auf.
2. Starten Sie Document Capture Pro (Windows) oder Document Capture (Mac OS X).
3. Klicken Sie auf .  
Das **Scan**-Fenster erscheint.
4. Nehmen Sie die Scaneinstellungen vor und klicken Sie dann auf **Scan**.
5. Prüfen Sie die gescannten Bilder und bearbeiten Sie diese bei Bedarf.

## Erweitertes Scannen

6. Klicken Sie nach der Überprüfung des Bildes auf das Zielsymbol.

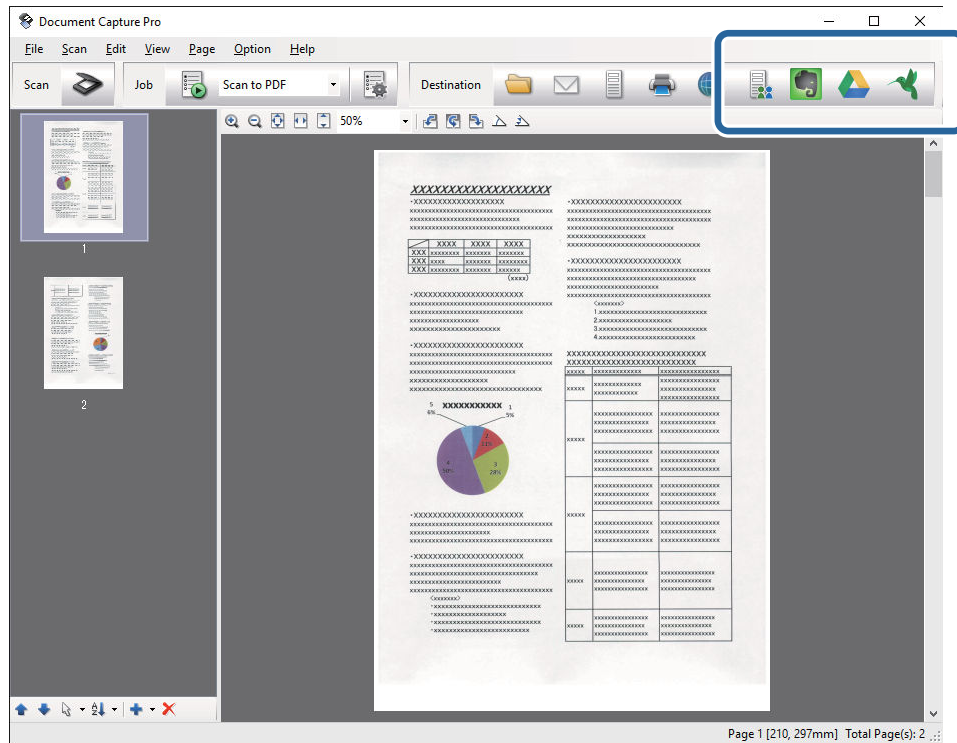

Das **Übertragungseinstellungen**-Fenster erscheint.

7. Nehmen Sie für einzelnen Bilder Einstellungen vor, und klicken Sie dann auf **Senden**.  
Das gescannte Bild wird an den ausgewählten Cloud-Speicher gesendet.

### Zugehörige Informationen

- ➔ „Mit Document Capture Pro scannen (Windows)“ auf Seite 57
- ➔ „Mit Document Capture scannen (Mac OS X)“ auf Seite 60
- ➔ „Angaben zu Originalen und Auflegen von Originalen“ auf Seite 25

## Hochladen auf einen FTP-Server

Mit Document Capture Pro (Windows) oder Document Capture (Mac OS X) können Sie gescannte Bilder direkt auf einen FTP-Server hochladen.

1. Legen Sie die Vorlage auf.
2. Starten Sie Document Capture Pro (Windows) oder Document Capture (Mac OS X).
3. Klicken Sie auf .  
Das **Scan**-Fenster erscheint.
4. Nehmen Sie die Scaneinstellungen vor und klicken Sie dann auf **Scan**.
5. Prüfen Sie die gescannten Bilder und bearbeiten Sie diese bei Bedarf.

## Erweitertes Scannen

6. Klicken Sie nach der Überprüfung des Bildes auf das Symbol .  
Das **Übertragungseinstellungen**-Fenster erscheint.

7. Nehmen Sie für einzelnen Bilder Einstellungen vor, und klicken Sie dann auf **Senden**.

**Hinweis:**

Wenden Sie sich bezüglich der Einstellungen des FTP-Servers an den zuständigen Netzwerkadministrator.



Das gescannte Bild wird an den FTP-Server gesendet.

### Zugehörige Informationen

- ➔ [„Mit Document Capture Pro scannen \(Windows\)“ auf Seite 57](#)
- ➔ [„Mit Document Capture scannen \(Mac OS X\)“ auf Seite 60](#)
- ➔ [„Angaben zu Originalen und Auflegen von Originalen“ auf Seite 25](#)

## Anfügen gescannter Bilder an E-Mails

Mit Document Capture Pro (Windows) oder Document Capture (Mac OS X) können Sie E-Mails gescannte Bilder direkt anfügen.

1. Legen Sie die Vorlage auf.
2. Starten Sie Document Capture Pro (Windows) oder Document Capture (Mac OS X).
3. Klicken Sie auf .  
Das **Scan**-Fenster erscheint.
4. Nehmen Sie die Scaneinstellungen vor und klicken Sie dann auf **Scan**.
5. Prüfen Sie die gescannten Bilder und bearbeiten Sie diese bei Bedarf.
6. Klicken Sie nach der Überprüfung des Bildes auf das Symbol .  
Das **Speichern unter**-Fenster erscheint.

7. Nehmen Sie für einzelnen Bilder Einstellungen vor, und klicken Sie dann auf **OK**.

Der E-Mail-Client des Computers wird automatisch gestartet und das gescannte Bild wird einer E-Mail hinzugefügt.

### Zugehörige Informationen

- ➔ [„Mit Document Capture Pro scannen \(Windows\)“ auf Seite 57](#)
- ➔ [„Mit Document Capture scannen \(Mac OS X\)“ auf Seite 60](#)
- ➔ [„Angaben zu Originalen und Auflegen von Originalen“ auf Seite 25](#)

## Drucken gescannter Bilder



Gescannte Bilder lassen sich direkt über einen an den Computer angeschlossenen Epson-Drucker ausdrucken.

## Erweitertes Scannen

### Hinweis:

Überprüfen Sie folgende Bedingungen, bevor Sie diese Funktion verwenden.

- Der Epson-Drucker ist an denselben Computer angeschlossen, wie der verbundene Scanner.
- Der Druckertreiber ist auf dem Computer korrekt installiert.

1. Legen Sie die Vorlage auf.
2. Starten Sie Document Capture Pro (Windows) oder Document Capture (Mac OS X).
3. Klicken Sie auf  .  
Das **Scan**-Fenster erscheint.
4. Nehmen Sie die Scaneinstellungen vor und klicken Sie dann auf **Scan**.
5. Prüfen Sie die gescannten Bilder und bearbeiten Sie diese bei Bedarf.
6. Klicken Sie nach der Überprüfung des Bildes auf das Symbol  .  
Das **Druckeinstellungen**-Fenster öffnet sich.
7. Nehmen Sie für einzelnen Bilder Einstellungen vor, und klicken Sie dann auf **OK**.  
Das gescannte Bild wird vom Drucker gedruckt.

### Zugehörige Informationen

- ➔ „Mit Document Capture Pro scannen (Windows)“ auf Seite 57
- ➔ „Mit Document Capture scannen (Mac OS X)“ auf Seite 60
- ➔ „Angaben zu Originalen und Auflegen von Originalen“ auf Seite 25

---

## Scannen mit festgelegten Scaneinstellungen (Auftrag)

Sie können einen „Auftrag“ erstellen, der aus einer Anzahl festgelegter Scaneinstellungen wie Sortiermethode, Speicherformat, Speicherziel usw. besteht.

Sie können den Auftrag in Document Capture Pro (Windows) oder Document Capture (Mac OS X) einrichten.

Sie können den Auftrag auch einer Taste des Scanners zuweisen, und den Auftrag durch Drücken der Taste ausführen. (Nur bei USB-Verbindung)

### Hinweis:

*Document Capture Pro und Document Capture unterstützen nicht das Scannen per Tastendruck über eine Funkverbindung.*

## Einrichten eines Auftrags



1. Starten Sie Document Capture Pro (Windows) oder Document Capture (Mac OS X).
2. Klicken Sie auf das Symbol  (**Auftrag verwalten**) im Hauptfenster.  
Das **Auftragsliste**-Fenster erscheint.

## Erweitertes Scannen

- Klicken Sie im Fenster **Auftragsliste** auf **Hinzufügen** (Windows) bzw. auf das Plus-Symbol (Mac OS X).  
Das **Auftragseinstellungen**-Fenster öffnet sich.
- Nehmen Sie im Fenster **Auftragseinstellungen** die Auftragseinstellungen vor.
  - Auftragsname:** Geben Sie den Namen des Auftrags ein.
  - Registerkarte **Scan:** Nehmen Sie Scaneinstellungen auf dieser Registerkarte vor.
  - Registerkarte **Ausgabe:** Stellen Sie das Ausgabeformat des gescannten Bildes auf dieser Registerkarte ein.
  - Ziel:** Wählen Sie das Ziel des gescannten Bildes aus.
- Klicken Sie zum Schließen des **OK**-Fensters auf **Auftragseinstellungen**.
- Klicken Sie im **Auftragsliste**-Hauptfenster auf **OK**.  
Der Auftrag wird in Document Capture Pro oder Document Capture eingerichtet.

## Zuweisen eines Auftrags an die Scannertaste

Sie können der Scannertaste einen Auftrag zuweisen und diesen dann durch Drücken der Taste ausführen.

- Starten Sie Document Capture Pro (Windows) oder Document Capture (Mac OS X).
- Klicken Sie auf das Symbol  (**Auftrag verwalten**) im Hauptfenster.  
Das **Auftragsliste**-Fenster erscheint.
- Klicken Sie auf **Aktionseinstellungen** im **Auftragsliste**-Fenster (Windows) bzw. auf das Symbol  am unteren Bildschirmrand (Mac OS X).
- Klicken Sie auf den Auftragsnamen im Pulldown-Menü, um den Auftrag für die Zuweisung auszuwählen.
- Klicken Sie im **Auftragsliste**-Hauptfenster auf **OK**.  
Der Auftrag wurde nun der Scannertaste zugewiesen.

### Zugehörige Informationen

- ➔ [„Tasten und Leuchten“ auf Seite 16](#)
- ➔ [„Per Scannertaste scannen“ auf Seite 62](#)
- ➔ [„Angaben zu Originalen und Auflegen von Originalen“ auf Seite 25](#)

---

## Einscannen von Visitenkarten mit Presto! BizCard

Sie können mit Presto! BizCard Visitenkarten scannen und sie in bearbeitbaren Text umwandeln.

Informationen zur Benutzung der Software und über den Funktionsumfang finden Sie im Hilfetext der Software. Um den Hilfetext anzuzeigen, wählen Sie das Hilfemenü der Software aus.

- Legen Sie die Visitenkarte auf den Scanner.



## Erweitertes Scannen

### 2. Starten Sie Presto! BizCard.

#### Windows 10

Klicken Sie auf die Start-Schaltfläche und wählen Sie dann **Alle Apps > NewSoft > Presto! BizCard**.

#### Windows 8.1/Windows 8

Geben Sie den Anwendungsnamen in den Charm „Suche“ ein und wählen Sie das angezeigte Symbol aus.

#### Windows 7/Windows Vista/Windows XP

Klicken Sie auf die Start-Schaltfläche und wählen Sie dann **Alle Programme** oder **Programme > NewSoft > Presto! BizCard**.

#### Mac OS X

Wählen Sie **Gehe zu > Programme > Presto! BizCard**.

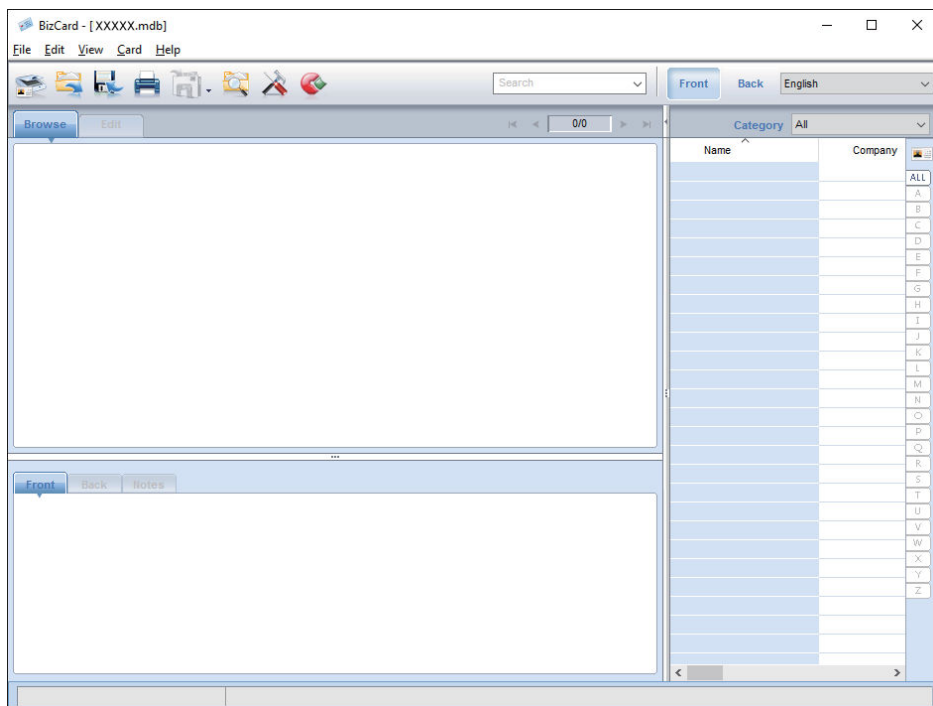

### 3. Klicken Sie auf das Symbol oben links im Fenster.

Das Epson Scan 2-Fenster öffnet sich.

### 4. Stellen Sie die einzelnen Punkte im Epson Scan 2-Fenster ein, und scannen Sie.

Die Visitenkarte wird eingescannt und im Presto! BizCard-Fenster als bearbeitbarer Text dargestellt.

## Zugehörige Informationen

➔ „Presto! BizCard“ auf Seite 19

➔ „Angaben zu Originalen und Auflegen von Originalen“ auf Seite 25

# Netzwerkeinstellungen

## Arten von Netzwerkverbindungen

### WLAN-Verbindung

Verbinden Sie den Scanner und den Computer oder das Smartgerät mit dem WLAN-Access Point. Diese Methode eignet sich für Heim- und Büronetzwerke, in denen die Computer über WLAN mit einem Access Point verbunden sind.

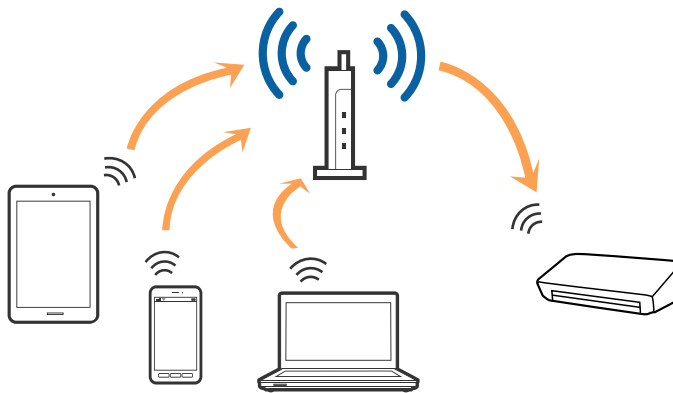

#### Zugehörige Informationen

- ➔ „Anschließen an einen Computer“ auf Seite 83
- ➔ „Verbindungen mit Smartgeräten“ auf Seite 85
- ➔ „WLAN-Einstellungen am Bedienfeld vornehmen“ auf Seite 85

### Verbindung im AP-Modus

Verwenden Sie diese Verbindungsmethode, wenn zuhause oder im Büro kein WLAN vorhanden ist, oder wenn der Scanner direkt mit dem Smartgerät verbunden werden soll. In diesem Modus funktioniert der Scanner als Access Point, mit dem sich bis zu vier Geräte verbinden lassen, ohne einen Standard-Access Point zu verwenden. Die mit dem Scanner verbundenen Geräte können jedoch nicht untereinander über den Scanner kommunizieren.

## Netzwerkeinstellungen

### Hinweis:

Der AP-Modus ist eine Verbindungsmethode, die den Ad-Hoc-Modus ersetzen soll.

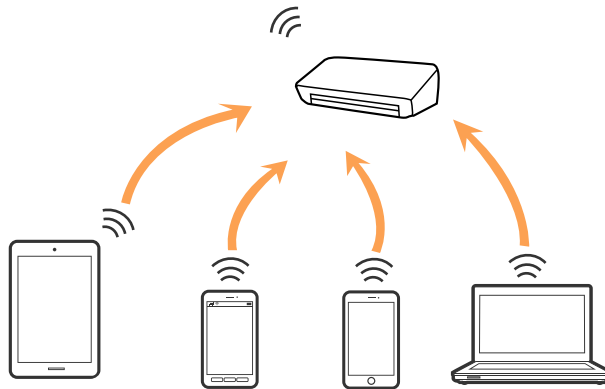

### Zugehörige Informationen

- ➔ „Vornehmen von AP-Modus-Einstellungen“ auf Seite 94
- ➔ „Einrichten der AP-Modus-Einstellung per Tastendruck“ auf Seite 96

---

## Anschließen an einen Computer

Wir empfehlen die Verwendung eines Installationsprogramms, um den Scanner an den Computer anzuschließen. Sie können das Installationsprogramm auf eine der folgenden Methoden ausführen.

#### Einrichten über die Website

Rufen Sie folgende Website auf, und geben Sie den Produktnamen ein.

<http://epson.sn>

Wechseln Sie zu **Setup**, und klicken Sie dann auf **Download** im Abschnitt Download und Verbindung. Klicken bzw. doppelklicken Sie auf die heruntergeladene Datei, um das Installationsprogramm auszuführen. Lassen Sie sich von den Hinweisen auf dem Bildschirm durch die nötigen Schritte führen.

#### Einrichten mithilfe der Software-Disc. (Nur für Modelle, die mit einer Software-Disc geliefert werden, und Computer mit entsprechenden Laufwerken.)

Legen Sie die Software-Disc in den Computer ein, und befolgen Sie die Anweisungen am Bildschirm.

### Auswählen der Verbindungsmethoden

Befolgen Sie die Anweisungen am Bildschirm, bis der folgende Bildschirm angezeigt wird, und wählen Sie dann die Verbindungsmethode des Scanners mit dem Computer aus.

## Netzwerkeinstellungen

### Windows

Wählen Sie den Verbindungstyp aus und klicken Sie dann auf **Weiter**.

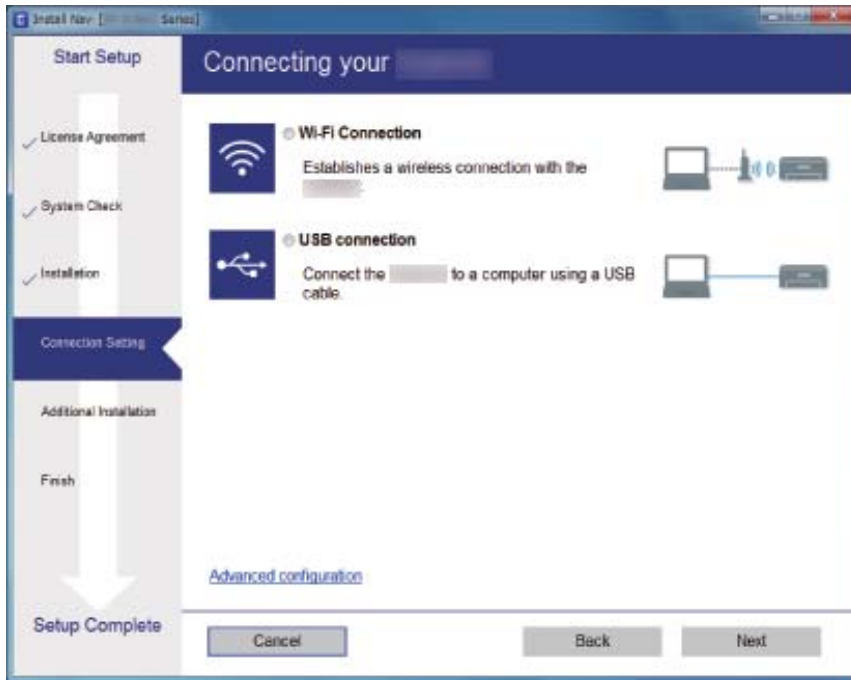

### Mac OS X

Wählen Sie den Verbindungstyp aus.



Lassen Sie sich von den Hinweisen auf dem Bildschirm durch die nötigen Schritte führen. Die erforderliche Software wird installiert.

---

## Verbindung mit Smartgeräten

Sie können den Scanner von einem Smartgerät aus nutzen, wenn der Scanner mit demselben WLAN-Netzwerk (SSID) wie das Smartgerät verbunden ist. Die Verwendung des Scanners von einem Smartgerät aus lässt sich in Epson DocumentScan einrichten.

**Hinweis:**

- Falls Sie einen Computer und ein Smartgerät gleichzeitig mit dem Scanner verbinden möchten, empfehlen wir, zunächst den Computer zu verbinden.
- Sie können Epson DocumentScan aus dem App Store oder über Google Play installieren.

---

## WLAN-Einstellungen am Bedienfeld vornehmen

Die Netzwerkeinstellungen lassen sich vom Bedienfeld des Scanners aus vornehmen. Verbinden Sie sich nach Anschluss des Scanners an das Netzwerk von dem gewünschten Gerät aus (Computer, Smartphone, Tablet usw.) mit dem Scanner

### Einrichten der WLAN-Einstellungen per Tastendruck

Sie können automatisch ein WLAN-Netzwerk einrichten, indem Sie eine Taste am Access Point drücken. Diese Methode ist dann geeignet, wenn folgende Bedingungen erfüllt sind.

- Der Access Point ist mit WPS (Wi-Fi Protected Setup) kompatibel.
- Die aktuelle WLAN-Verbindung wurde durch Drücken einer Taste am Access Point aufgebaut.

**Hinweis:**

Falls Sie die Taste nicht finden können oder Sie die Einrichtung per Software vornehmen, lesen Sie bitte die mit dem Access Point bereitgestellte Dokumentation.

1. Stellen Sie Schalter für den Verbindungsmodus am Scanner auf .

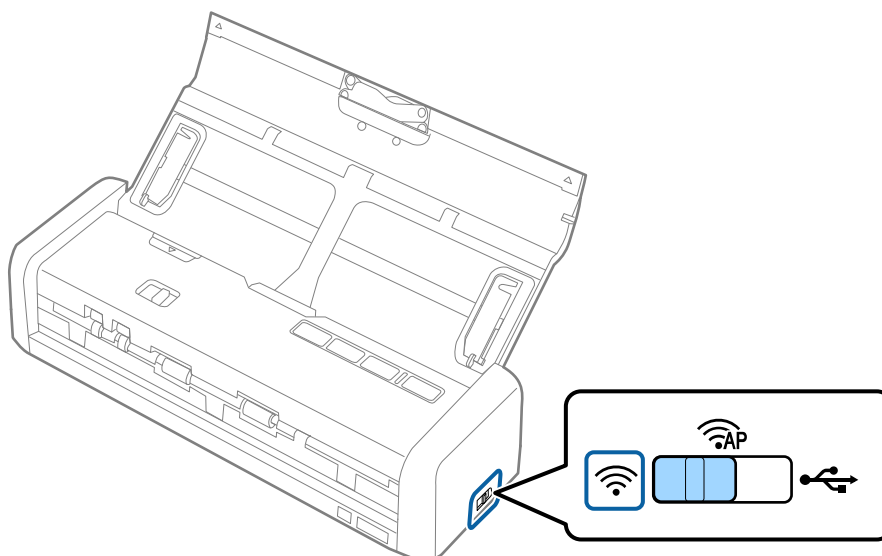



## Netzwerkeinstellungen

2. Schalten Sie den Scanner ein.

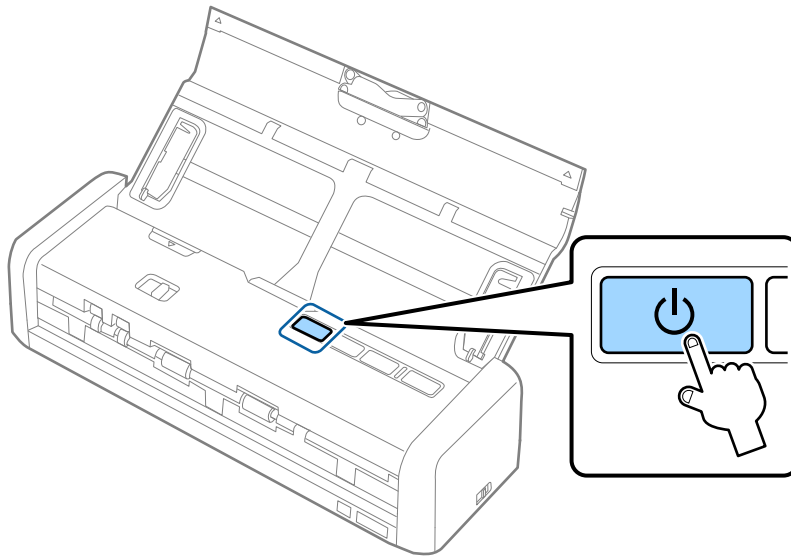
Warten Sie, bis die Anzeigeleuchten „Ready“ und  am Scanner gleichzeitig blinken.



3. Halten Sie die Taste  am Scanner mindestens 3 Sekunden lang gedrückt.

Warten Sie, bis die Anzeigeleuchten „Ready“ und  am Scanner abwechselnd blinken.

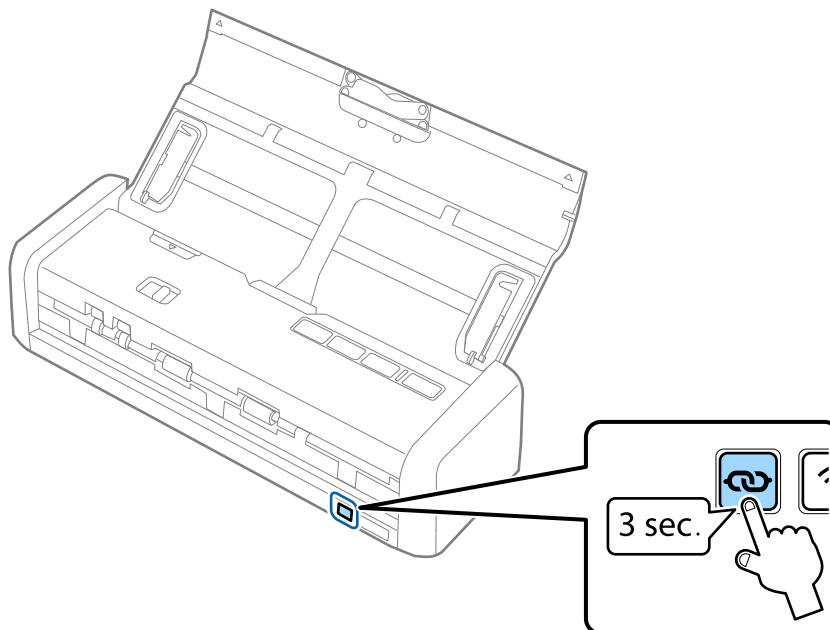

## Netzwerkeinstellungen

- Halten Sie die [WPS]-Taste am Access Point gedrückt, bis die Security-Anzeige blinkt.



Solange die Anzeigen  am Scanner leuchten, ist die Verbindung aufgebaut. Dies kann einige Minuten dauern.

**Hinweis:**

- Falls Sie nicht wissen, wo sich die [WPS]-Taste befindet, oder am Access Point keine Tasten vorhanden sind, lesen Sie bitte die mit dem Access Point bereitgestellte Dokumentation.
- Sollte das Einrichten der Verbindung fehlschlagen, geht die Leuchte **!** an. Starten Sie den Scanner und den Access Point neu, bringen Sie die Geräte näher zusammen und versuchen Sie dann erneut, die Netzwerkeinstellungen vorzunehmen.

### Zugehörige Informationen

- ➔ „Einfaches Scannen“ auf Seite 53
- ➔ „Erweitertes Scannen“ auf Seite 64
- ➔ „Netzwerkprobleme“ auf Seite 127

## Einrichten der WLAN-Einstellungen per PIN-Code (WPS)

Sie können sich mit einem PIN-Code am Access Point anmelden. Diese Methode ist geeignet, um einen WPS (Wi-Fi Protected Setup)-fähigen Access Point einzurichten. Verwenden Sie einen Computer, um einen PIN-Code in den Access Point einzugeben.

## Netzwerkeinstellungen

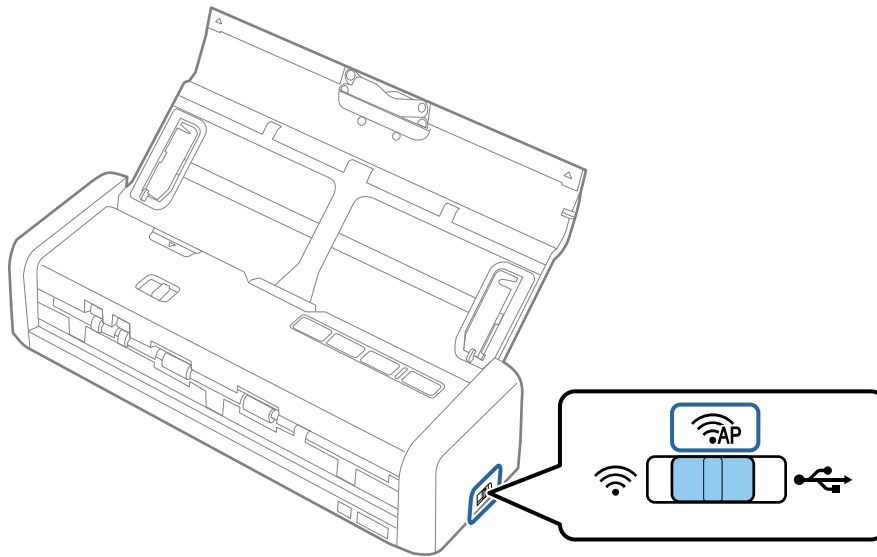

1. Stellen Sie Schalter für den Verbindungsmodus am Scanner auf .



**Hinweis:**

Obwohl die PIN-Code-Methode den Scanner für das WLAN-Netzwerk einrichtet, müssen Sie den Schalter für den Verbindungsmodus in diesem Schritt auf  einstellen.

2. Halten Sie die Taste  am Scanner gedrückt und schalten Sie ihn ein.

Halten Sie die Taste  weiterhin gedrückt, bis die Anzeigeleuchten „Ready“ und  am Scanner abwechselnd blinken.

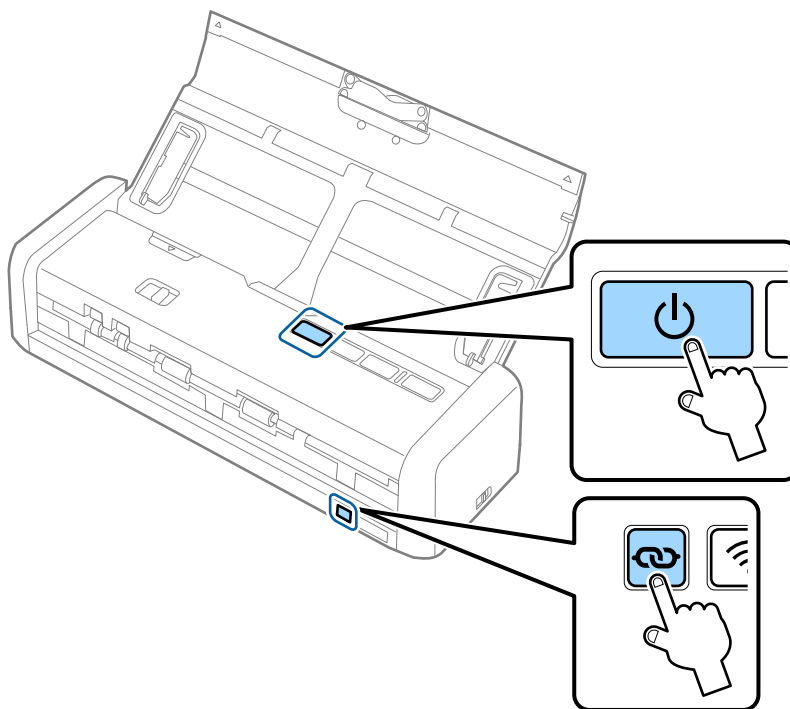



## Netzwerkeinstellungen

3. Verwenden Sie Ihren Computer, um innerhalb von zwei Minuten den PIN-Code (eine achtstellige Zahl) auf dem Etikett an der Unterseite des Scanners in den Access Point einzugeben.

Wenn die Anzeigeleuchten „Ready“ und  am Scanner weiterhin leuchten, ist die WLAN-Einrichtung des Scanners abgeschlossen.

**Hinweis:**

*Einzelheiten zur Eingabe des PIN-Codes erfahren Sie in der Dokumentation des Access Points.*

4. Schalten Sie den Scanner aus.

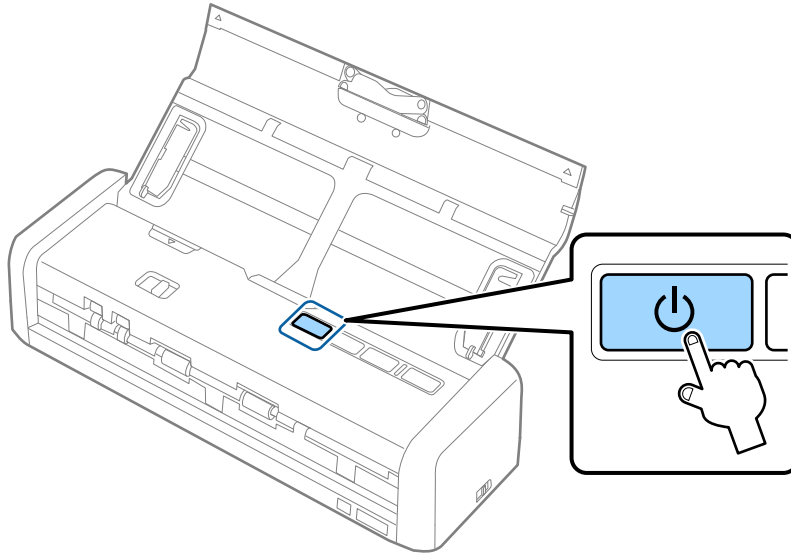

5. Stellen Sie den Schalter für den Verbindungsmodus am Scanner auf , und schalten Sie den Scanner ein.

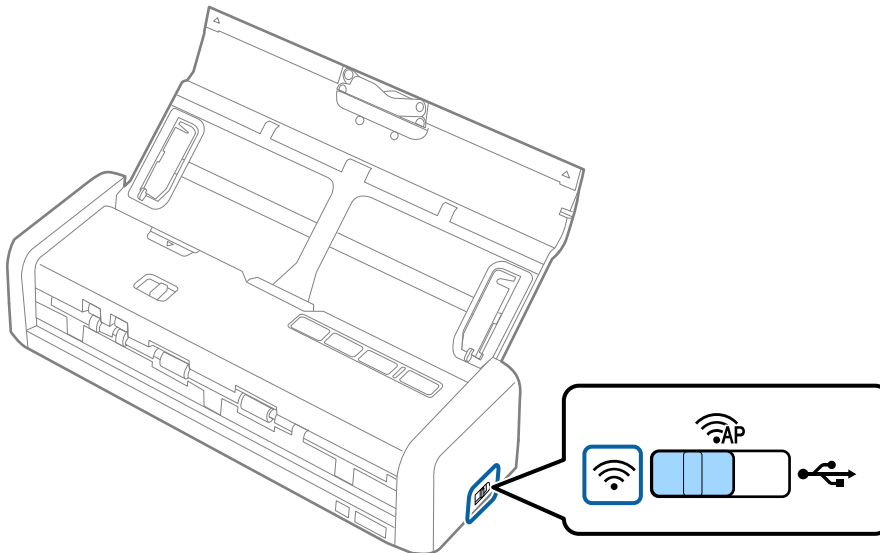

Solange die Anzeigen  am Scanner leuchten, ist die Verbindung aufgebaut.

**Hinweis:**

*Sollte das Einrichten der Verbindung fehlschlagen, geht die Leuchte **!** an. Starten Sie den Scanner und den Access Point neu, bringen Sie die Geräte näher zusammen und versuchen Sie dann erneut, die Netzwerkeinstellungen vorzunehmen.*

**Zugehörige Informationen**

- ➔ „Einfaches Scannen“ auf Seite 53
- ➔ „Erweitertes Scannen“ auf Seite 64
- ➔ „Netzwerkprobleme“ auf Seite 127

**WLAN-Einstellungen vornehmen mit EpsonNet Config**

Mit EpsonNet Config können Sie einen Scanner mit einem WLAN-Netzwerk verbinden. Schließen Sie den Scanner zunächst über einen AP-Modus an den Computer an, um die WLAN-Netzwerkeinstellungen am Scanner vorzunehmen. Starten Sie den Scanner als nächstes im Modus „WLAN-Verbindung“ neu, und verbinden Sie ihn mit Ihrem WLAN-Netzwerk.

Prüfen Sie zu Beginn die folgenden Einstellungen.

- EpsonNet Config ist auf dem Computer installiert. Falls noch nicht vorhanden, installieren Sie diese Software bitte von der Software-Disc oder downloaden Sie sie von folgender Website.

<http://epson.sn> > **Setup** > **Download**

- Der Scanner und Ihr Computer sind eingeschaltet und über eine Verbindung im AP-Modus verbunden.

**Hinweis:**

Falls Sie iOS oder Android-Geräte verwenden, können Sie Epson DocumentScan verwenden, um den Scanner mit dem WLAN-Netzwerk zu verbinden.

1. Starten Sie EpsonNet Config auf dem Computer.

- Windows 10

Klicken Sie auf die Start-Schaltfläche und wählen Sie **Alle Apps** > **EpsonNet** > **EpsonNet Config VX** > **EpsonNet Config**.

- Windows 8.1/Windows 8/Windows Server 2012 R2/Windows Server 2012

Geben Sie den Anwendungsnamen in den Charm „Suche“ ein und wählen Sie das angezeigte Symbol aus.

- Windows 7/Windows Vista/Windows XP/Windows Server 2008 R2/Windows Server 2008/Windows Server 2003 R2/Windows Server 2003

Klicken Sie auf die Start-Schaltfläche und wählen Sie **Alle Programme** (oder **Programme**) > **EpsonNet** > **EpsonNet Config VX** > **EpsonNet Config**.

- Mac OS X

Wählen Sie **Gehe zu** > **Anwendungen** > **EPSON Software** > **EpsonNet** > **EpsonNet Config VX** > **EpsonNet Config**.

**Hinweis:**

Wobei „X“ der Software-Version entspricht.

## Netzwerkeinstellungen

2. Wählen Sie den gewünschten Scanner aus der Liste aus und klicken Sie dann auf **Konfiguration**.

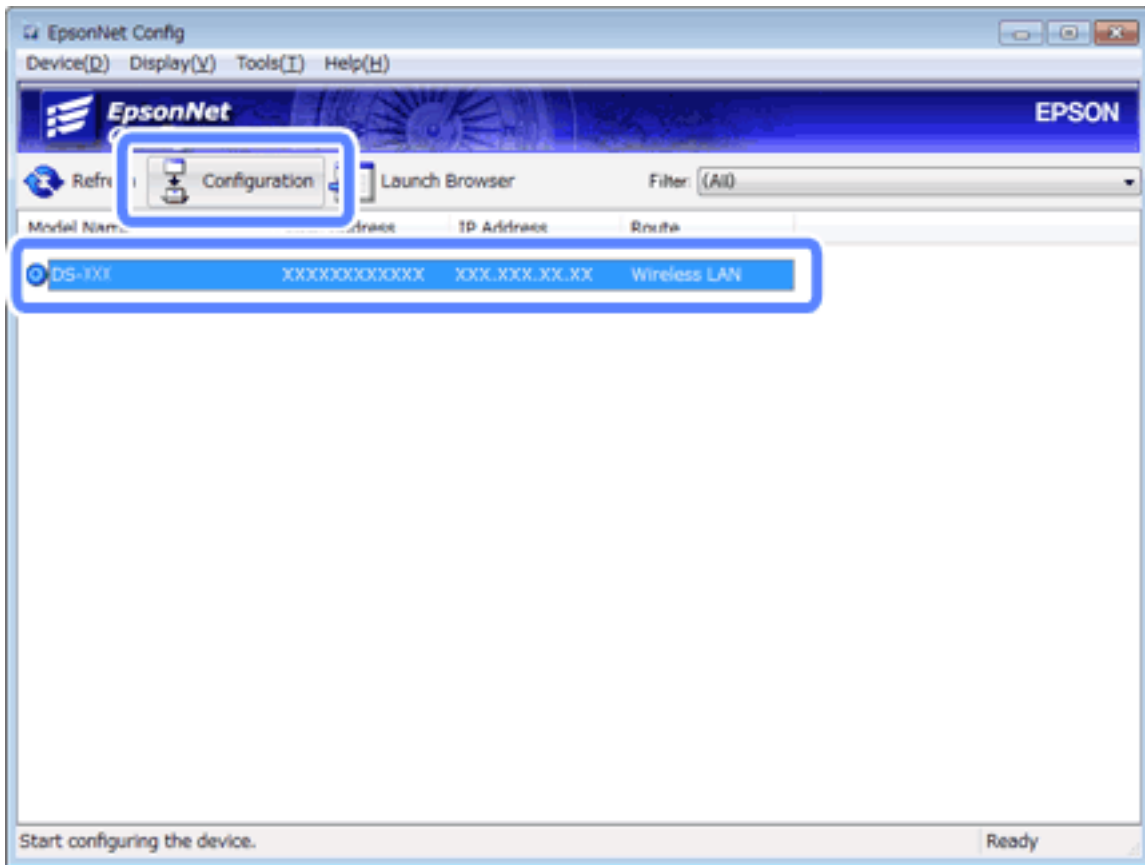

3. Wählen Sie **Netzwerkschnittstelle > Netzwerk > Grundbetrieb (Drahtlos)**.

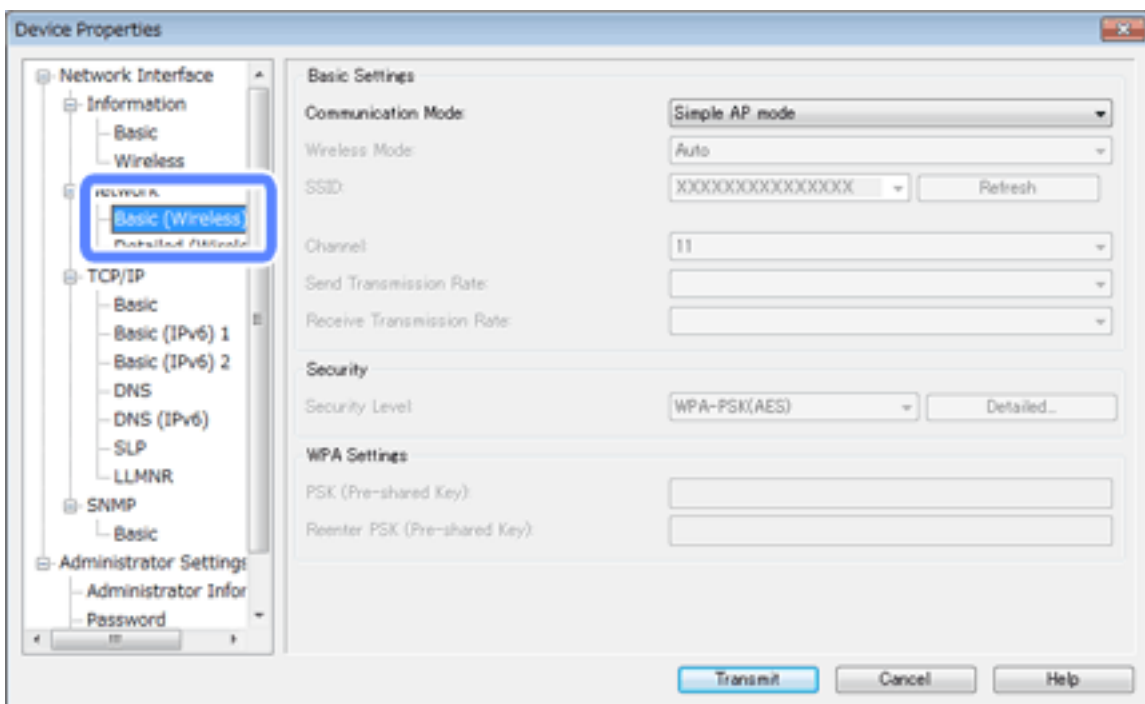

## Netzwerkeinstellungen

4. Nehmen Sie die für die WLAN-Verbindung erforderlichen Einstellungen vor.

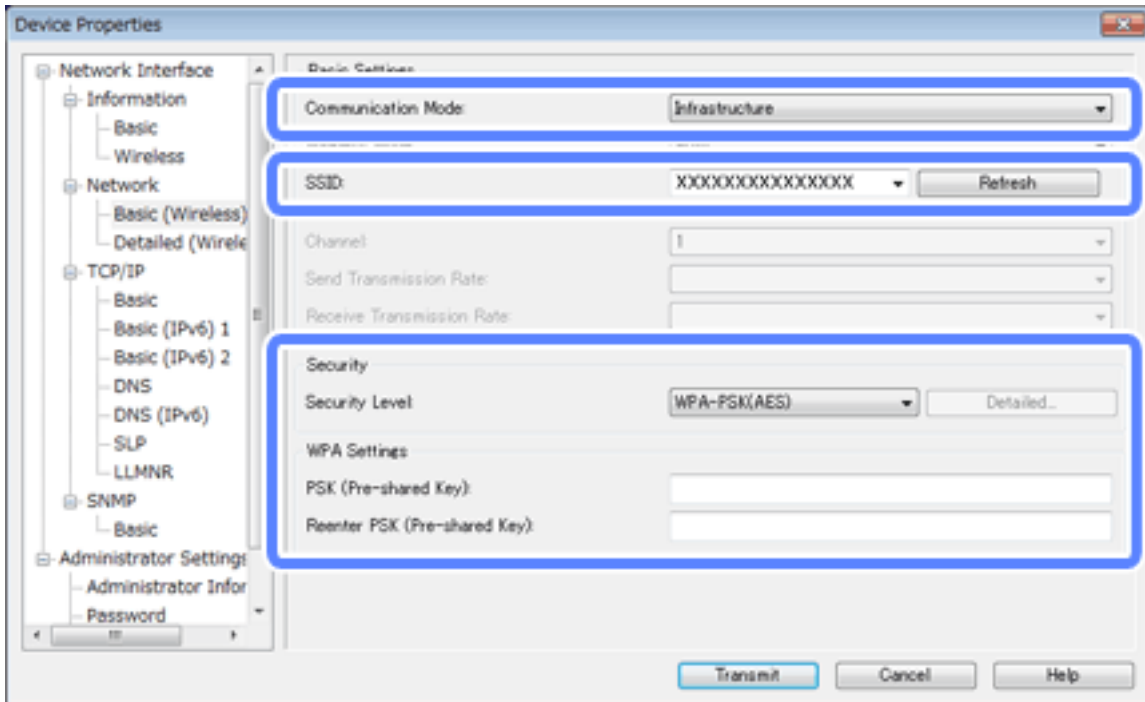

Punkt	Einstellung
<b>Kommunikationsmodus</b>	Einstellen auf <b>Infrastruktur</b>
<b>SSID</b>	Einstellung der SSID des Zugriffspunkts, mit dem Sie sich verbinden möchten.
<b>Sicherheitsstufe</b>	Einstellung des Sicherheitsniveaus Ihrer WLAN-Verbindung.
<b>WEP-Einstellungen</b> <b>WPA-Einstellungen</b>	Einstellung des Passworts Ihrer WLAN-Verbindung.

**Hinweis:**

- Nehmen Sie falls erforderlich weitere Scaneinstellungen vor.
- Falls Ihnen die Sicherheitseinstellungen des Access Points nicht vorliegen, finden Sie diese möglicherweise in dessen Gerätedokumentation, oder wenden Sie sich an den Netzwerkadministrator.

5. Klicken Sie auf **Senden**.

6. Beenden Sie EpsonNet Config.

Klicken Sie auf **Gerät**, und klicken Sie dann auf **Beenden**.

## Netzwerkeinstellungen

7. Schalten Sie den Scanner aus.

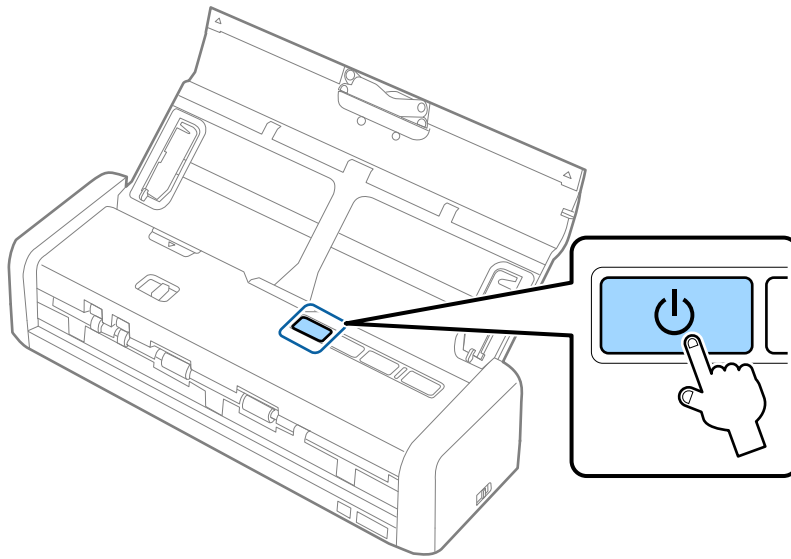

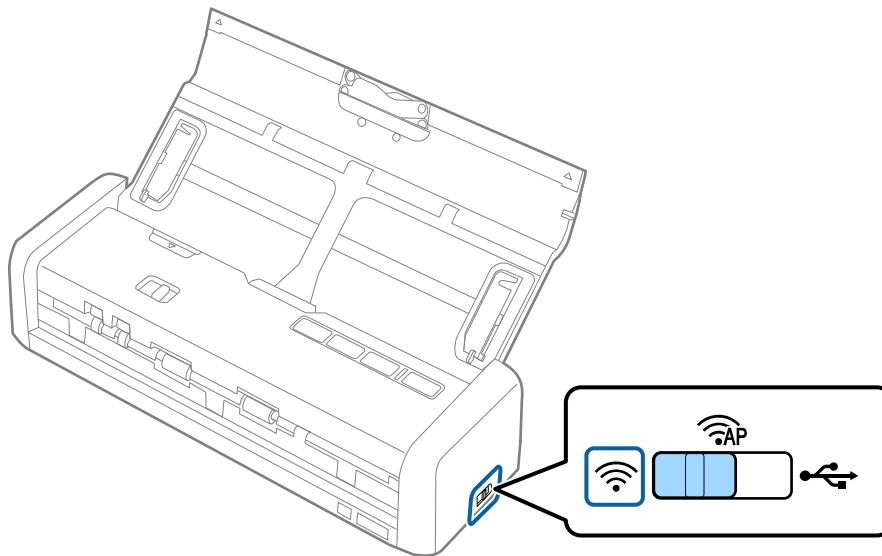

8. Verbinden Sie Ihren Computer mit dem WLAN-Netzwerk.
9. Stellen Sie Schalter für den Verbindungsmodus am Scanner auf .

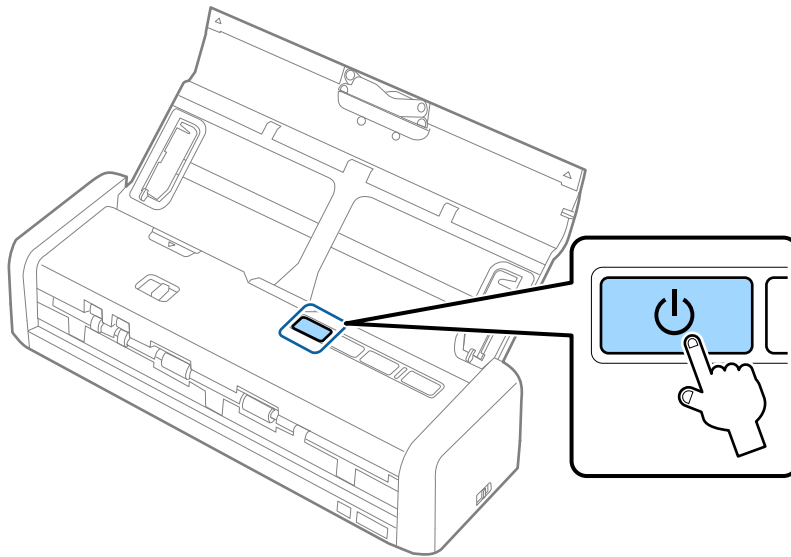

## Netzwerkeinstellungen

10. Schalten Sie den Scanner ein.



Solange die Anzeigen  am Scanner leuchten, ist die Verbindung aufgebaut.

### Zugehörige Informationen

- ➔ [„Vornehmen von AP-Modus-Einstellungen“ auf Seite 94](#)
- ➔ [„Einfaches Scannen“ auf Seite 53](#)
- ➔ [„Erweitertes Scannen“ auf Seite 64](#)
- ➔ [„Netzwerkprobleme“ auf Seite 127](#)

## Vornehmen von AP-Modus-Einstellungen

Mit dieser Methode können Sie den Scanner direkt ohne Access Point mit anderen Geräten verbinden. Der Scanner funktioniert als Access Point.



### **Wichtig:**

*Wenn Sie sich von einem Computer oder Smartgerät aus mit dem Scanner über eine AP-Modus-Verbindung verbinden, wird der Scanner mit demselben WLAN-Netzwerk (SSID) wie der Computer oder das Smartgerät verbunden und eine Kommunikation zwischen beiden Geräten aufgebaut. Da der Computer oder das Smartgerät sich automatisch mit anderen zur Verfügung stehenden WLAN-Netzwerken verbindet, wenn der Scanner ausgeschaltet ist, wird es nicht erneut mit dem bisherigen WLAN-Netzwerk verbunden, wenn der Scanner eingeschaltet wird. Verbinden Sie sich vom Computer oder Smartgerät aus erneut mit der SSID des Scanners im AP-Modus. Falls Sie sich nicht jedes Mal beim Ein- oder Ausschalten des Scanners verbinden möchten, empfehlen wir die Verwendung eines WLAN-Netzwerks, mit dem der Scanner über einen Access Point verbunden ist.*

## Netzwerkeinstellungen

1. Stellen Sie Schalter für den Verbindungsmodus am Scanner auf .

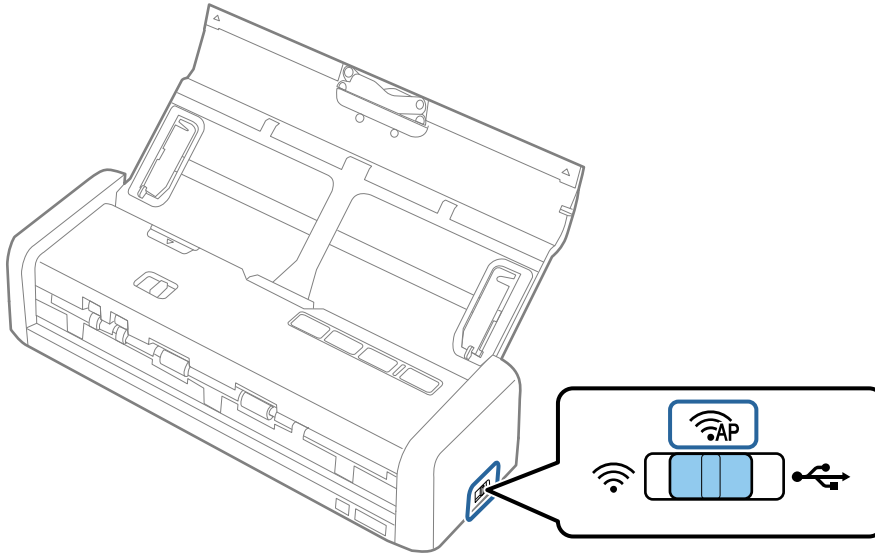

2. Schalten Sie den Scanner ein.

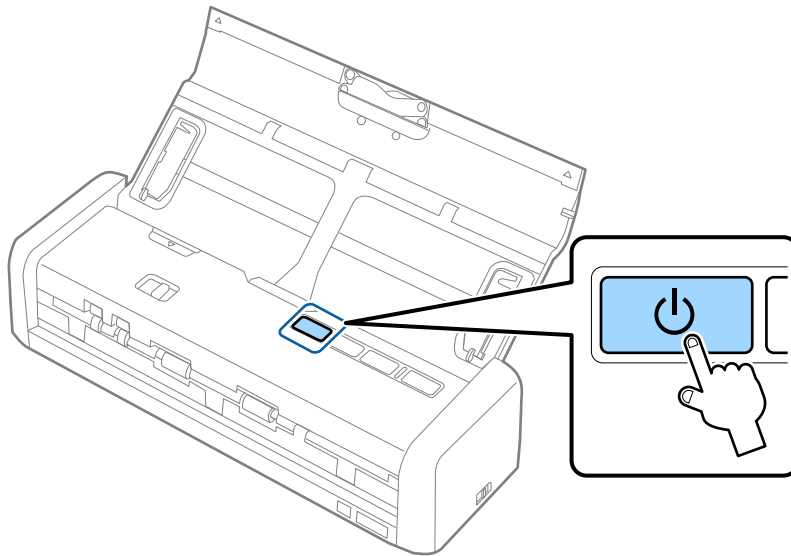

Warten Sie, bis die Anzeigeleuchten „Ready“ und  dauerhaft leuchten.

3. Verbinden Sie sich von dem Smartgerät oder dem Computer aus unter Verwendung der SSID des Scanners und des zugehörigen Kennworts mit dem Scanner.

**Hinweis:**

- Sie können die SSID und das Kennwort an dem an der Unterseite des Scanners angebrachten Etikett ablesen.
- Eine Anleitung hierzu finden Sie in der Dokumentation zu Ihrem Smartgerät oder Computer.

### Zugehörige Informationen

- ➔ „Einfaches Scannen“ auf Seite 53
- ➔ „Erweitertes Scannen“ auf Seite 64
- ➔ „Netzwerkprobleme“ auf Seite 127

## Einrichten der AP-Modus-Einstellung per Tastendruck

Der AP-Modus lässt sich durch Drücken der WPS-Taste oder über die WPS-Funktion einrichten, falls Ihr Gerät diese Methode unterstützt.

**Hinweis:**

- ❑ Überprüfen Sie, ob das Gerät die WPS-Funktion unterstützt, bevor Sie den Scanner an das Netzwerk anschließen.
- ❑ Eine Anleitung hierzu finden Sie in der Dokumentation zu Ihrem Smartgerät oder Computer.

1. Stellen Sie Schalter für den Verbindungsmodus am Scanner auf .

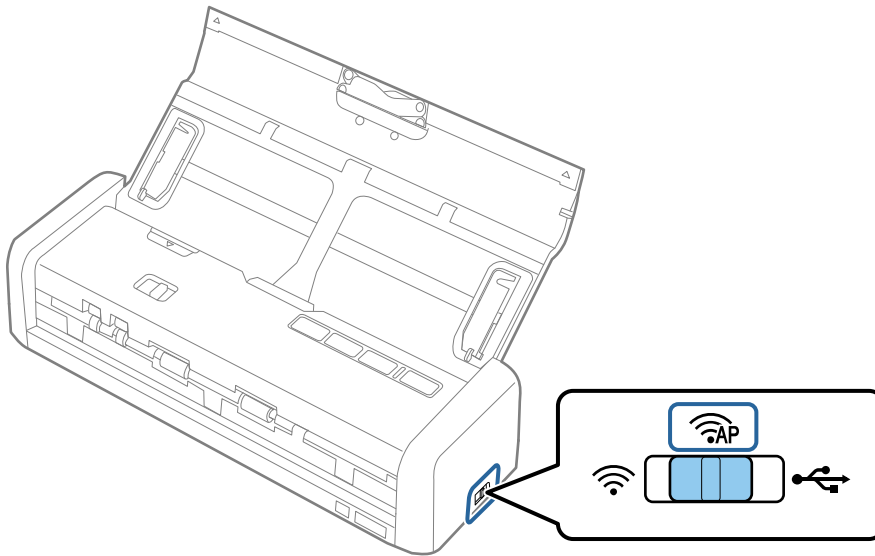

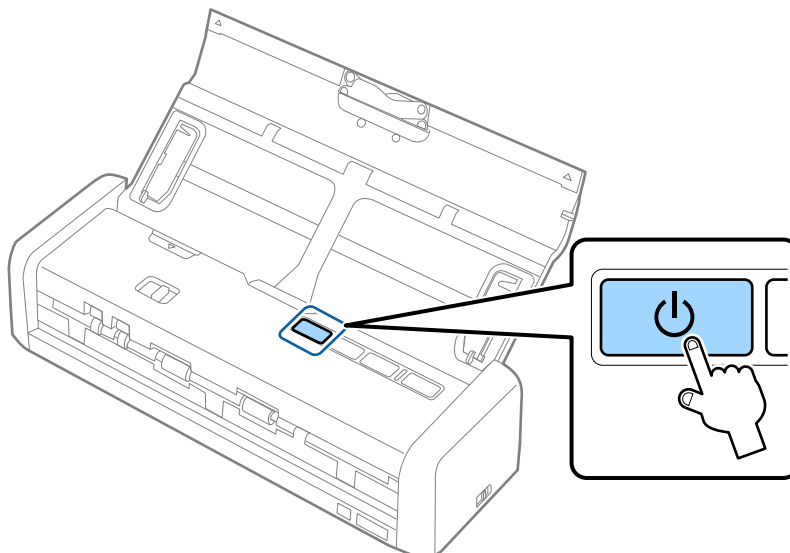

2. Schalten Sie den Scanner ein.



Warten Sie, bis die Anzeigeleuchten „Ready“ und  dauerhaft leuchten.



## Netzwerkeinstellungen

- Halten Sie die Taste  am Scanner mindestens 3 Sekunden lang gedrückt, bis die Anzeigeleuchten „Ready“ und  am Scanner abwechselnd blinken.

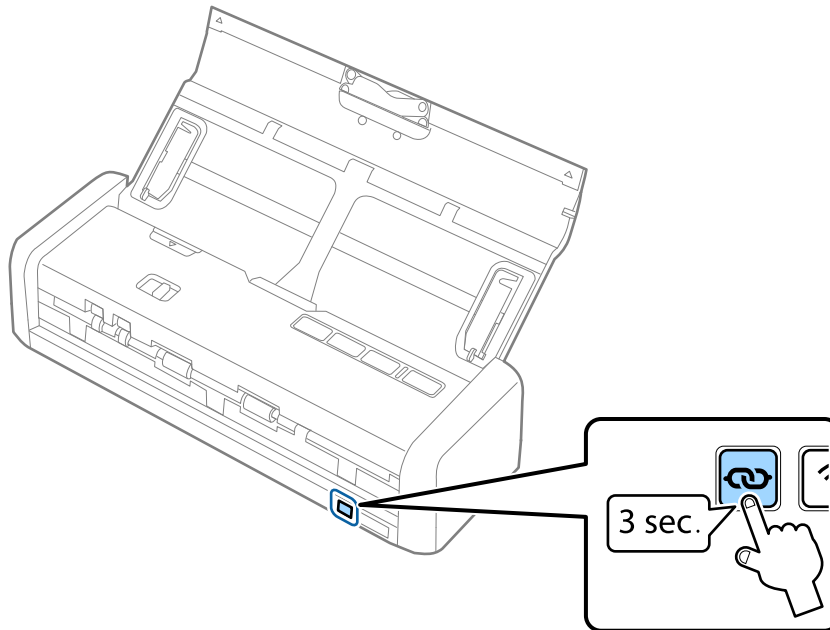

Der Scanner wechselt 2 Minuten lang für die WPS-Verbindung in den Standby-Zustand, wobei die Anzeigeleuchten „Ready“ und  weiterhin leuchten.

- Drücken Sie an dem Gerät, mit dem Sie den Scanner verbinden möchten, die WPS-Taste oder starten Sie die WPS-Funktion.

Dieser Schritt muss innerhalb von etwa 2 Minuten abgeschlossen werden. Andernfalls wird der Standby-Modus für die WPS-Verbindung abgebrochen.

**Hinweis:**

Eine Anleitung hierzu finden Sie in der Dokumentation zu Ihrem Smartgerät oder Computer.

### Zugehörige Informationen

- ➔ [„Einfaches Scannen“ auf Seite 53](#)
- ➔ [„Erweitertes Scannen“ auf Seite 64](#)
- ➔ [„Netzwerkprobleme“ auf Seite 127](#)

---

## Prüfen des Netzwerkstatus anhand der Netzwerkanzeige

Sie können den Zustand der Netzwerkverbindung anhand der Netzwerk-Anzeigeleuchte am Bedienfeld des Scanners ablesen.

### Zugehörige Informationen

- ➔ [„Tasten und Leuchten“ auf Seite 16](#)
- ➔ [„Fehleranzeigen“ auf Seite 17](#)

---

## Austauschen oder Hinzufügen neuer Access Points

Sollte sich die SSID durch Austauschen eines Access Points ändern, oder durch Hinzufügen eines Access Points ein neues Netzwerk entstehen, setzen Sie bitte die WLAN-Einstellungen zurück.

### Zugehörige Informationen

➔ „Ändern der Verbindungsmethode mit einem Computer“ auf Seite 98

---

## Ändern der Verbindungsmethode mit einem Computer

Einstellen einer neuen Verbindungsmethode mithilfe des Installationsprogramms.

Einrichten über die Website

Rufen Sie folgende Website auf, und geben Sie den Produktnamen ein.

<http://epson.sn>

Wechseln Sie zu **Setup**, und klicken Sie dann auf **Download** im Abschnitt Download und Verbindung. Klicken bzw. doppelklicken Sie auf die heruntergeladene Datei, um das Installationsprogramm auszuführen. Lassen Sie sich von den Hinweisen auf dem Bildschirm durch die nötigen Schritte führen.

Einrichten mithilfe der Software-Disc. (Nur für Modelle, die mit einer Software-Disc geliefert werden, und Computer mit entsprechenden Laufwerken.)

Legen Sie die Software-Disc in den Computer ein, und befolgen Sie die Anweisungen am Bildschirm.

### Auswählen von Verbindungsmethode ändern

Befolgen Sie die Anweisungen am Bildschirm, bis folgender Bildschirm angezeigt wird.

## Netzwerkeinstellungen

### Windows

Wählen Sie **Verbindungsmethode ändern oder erneut einstellen** auf dem Bildschirm Software-Installation wählen und klicken Sie dann auf **Weiter**.

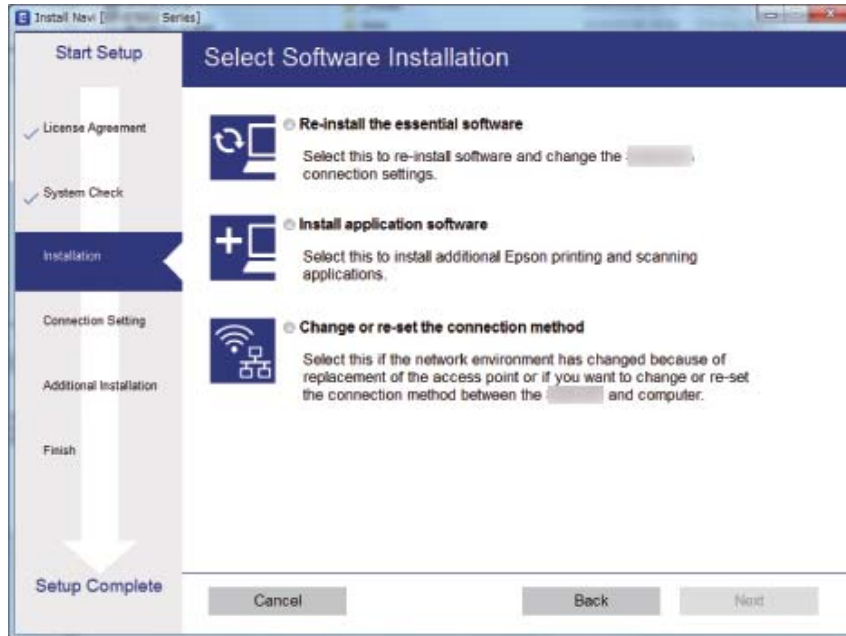

### Mac OS X

Wählen Sie aus, wie der Scanner mit dem Computer verbunden werden soll.





## Wiederherstellen der Netzwerkeinstellungen über das Bedienfeld

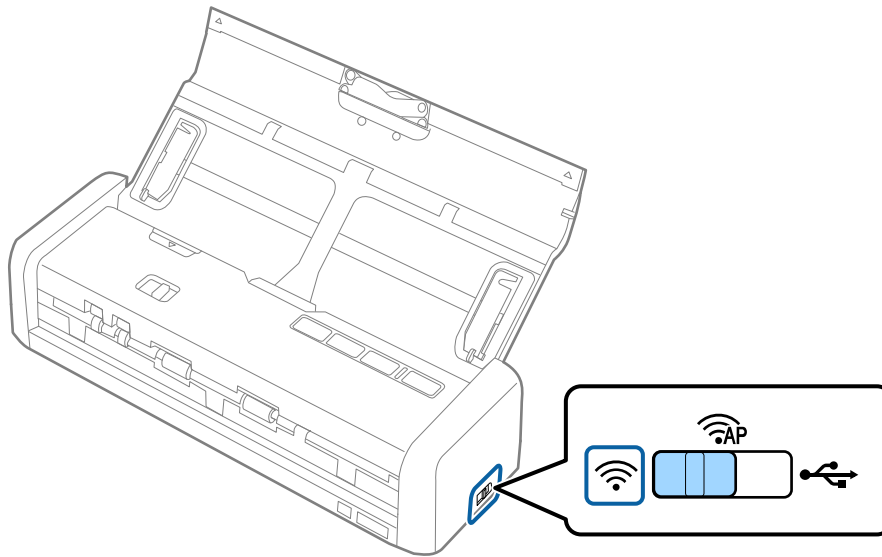

Alle Netzwerkeinstellungen lassen sich auf ihre Standardwerte zurücksetzen.

## Netzwerkeinstellungen

1. Stellen Sie Schalter für den Verbindungsmodus am Scanner auf .



2. Halten Sie die Taste  am Scanner gedrückt und schalten Sie ihn ein.

Halten Sie die Taste  weiterhin gedrückt, bis die Anzeigeleuchten „Ready“ und  am Scanner abwechselnd blinken.

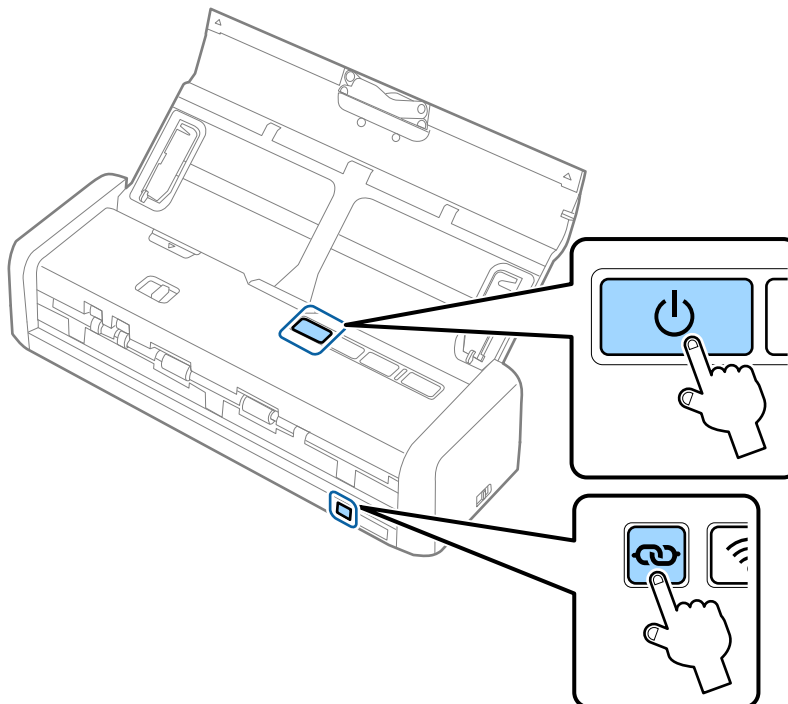

## Netzwerkeinstellungen

3. Schalten Sie den Scanner aus.

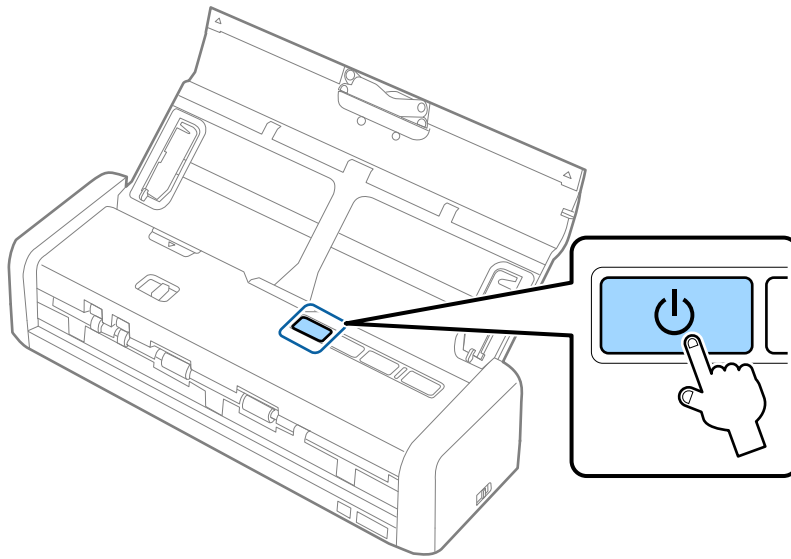

# Wartung

---

## Äußerliches Reinigen des Scanners

Wischen Sie Verschmutzungen am Außengehäuse mit einem trockenen oder mit mildem Waschmittel und Wasser befeuchteten Tuch ab.

**Wichtig:**

- Verwenden Sie niemals Alkohol, Verdünner oder ätzende Lösungsmittel zum Reinigen des Scanners. Andernfalls können Verformungen oder Verfärbungen auftreten.*
- Kein Wasser in das Innere des Geräts gelangen lassen. Andernfalls kann eine Fehlfunktion auftreten.*
- Öffnen Sie niemals das Scannergehäuse.*

1. Drücken Sie zum Abschalten des Scanners die -Taste.
2. Trennen Sie das Netzkabel vom Scanner.
3. Reinigen Sie die Außenflächen des Gehäuses mit einem leicht mit mildem Reinigungsmittel und etwas Wasser angefeuchteten Tuch.

---

## Reinigen der Innenbereiche des Scanners

Nachdem der Scanner einige Zeit in Benutzung ist, können Papier- und Hausstaub auf der Walze oder den Glasflächen im Inneren des Scanners Probleme bei der Zufuhr oder bei der Bildqualität hervorrufen. Reinigen Sie in solchen Fällen die Innenseite des Scanners mit einem trockenen oder leicht mit Wasser befeuchteten Tuch.

**Wichtig:**

- Verwenden Sie niemals Alkohol, Verdünner oder ätzende Lösungsmittel zum Reinigen des Scanners. Andernfalls können Verformungen oder Verfärbungen auftreten.*
- Sprühen Sie keinesfalls Flüssigkeiten oder Schmiermittel auf den Scanner. Eine Beschädigung des Geräts oder der Schaltkreise kann zu Fehlfunktionen führen.*
- Öffnen Sie niemals das Scannergehäuse.*

1. Drücken Sie zum Abschalten des Scanners die -Taste.
2. Trennen Sie das Netzkabel vom Scanner.

## Wartung

3. Ziehen Sie das Ende der Scannerabdeckung fest an der Markierung ▼, um die Abdeckung zu öffnen.

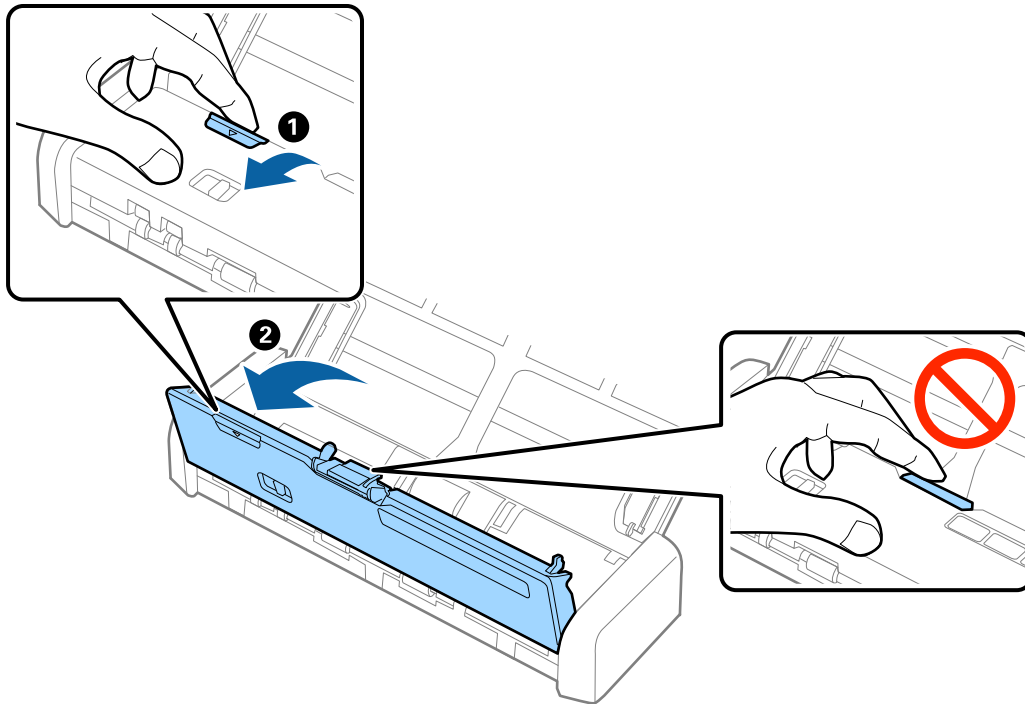

4. Wischen Sie eventuelle Verschmutzungen auf der Plastikwalze und der Glasfläche im Inneren der Scannerabdeckung mit einem weichen Tuch ab.

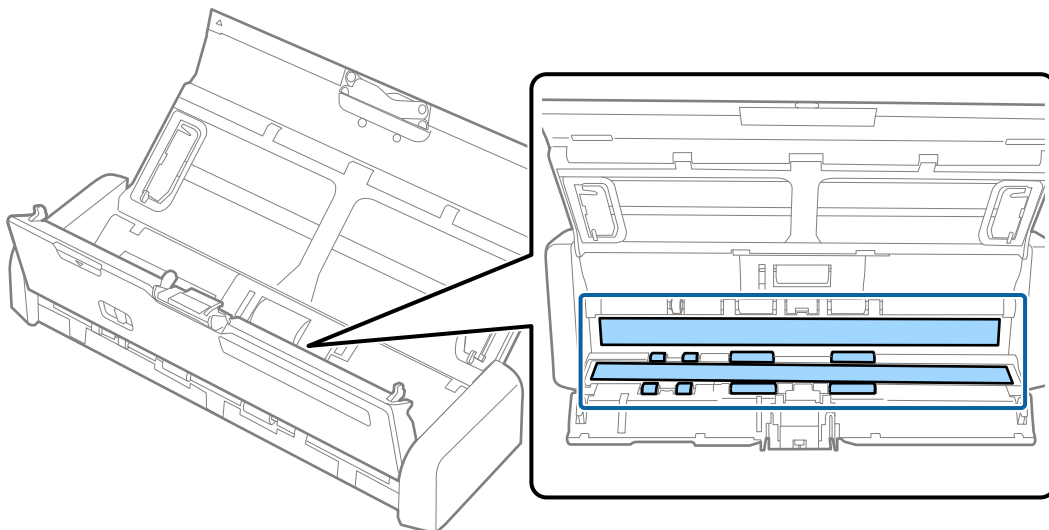

**!** Wichtig:

- Die Glasfläche nicht zu stark belasten.
- Keine Bürsten oder harte Werkzeuge verwenden. Jegliche Kratzer auf dem Glas können die Scanqualität beeinträchtigen.
- Sprühen Sie Reiniger nicht direkt auf die Glasfläche.

## Wartung

5. Halten Sie die Haken an beiden Seiten des Trennpolsters und entfernen Sie es.

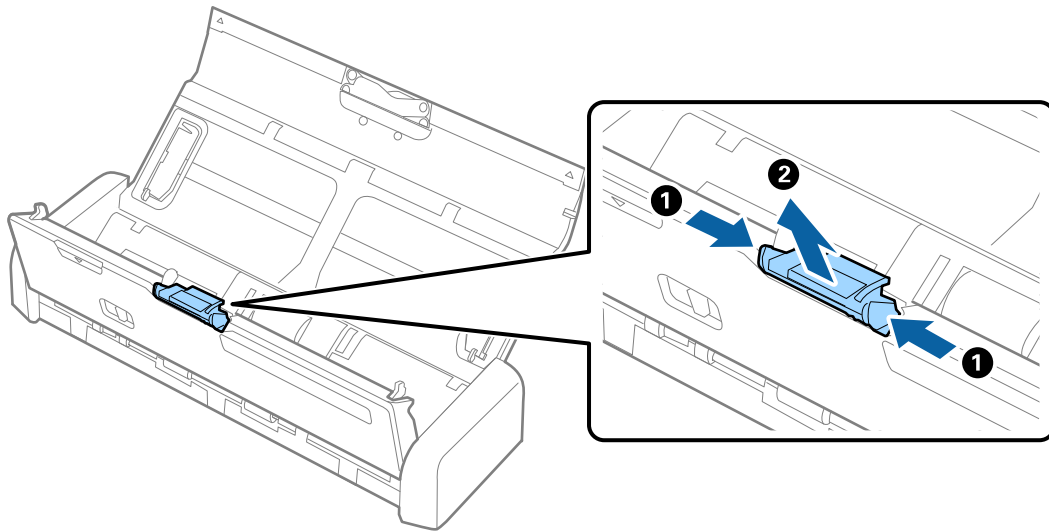

6. Wischen Sie anhaftenden Schmutz am Trennpolster mit einem weichen Tuch ab.

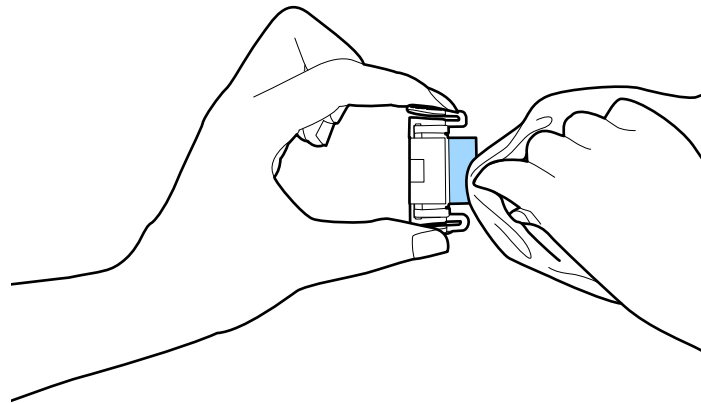



Wartung

7. Setzen Sie das Trennpollster in die Rille am Gehäuse ein, um es zu installieren.

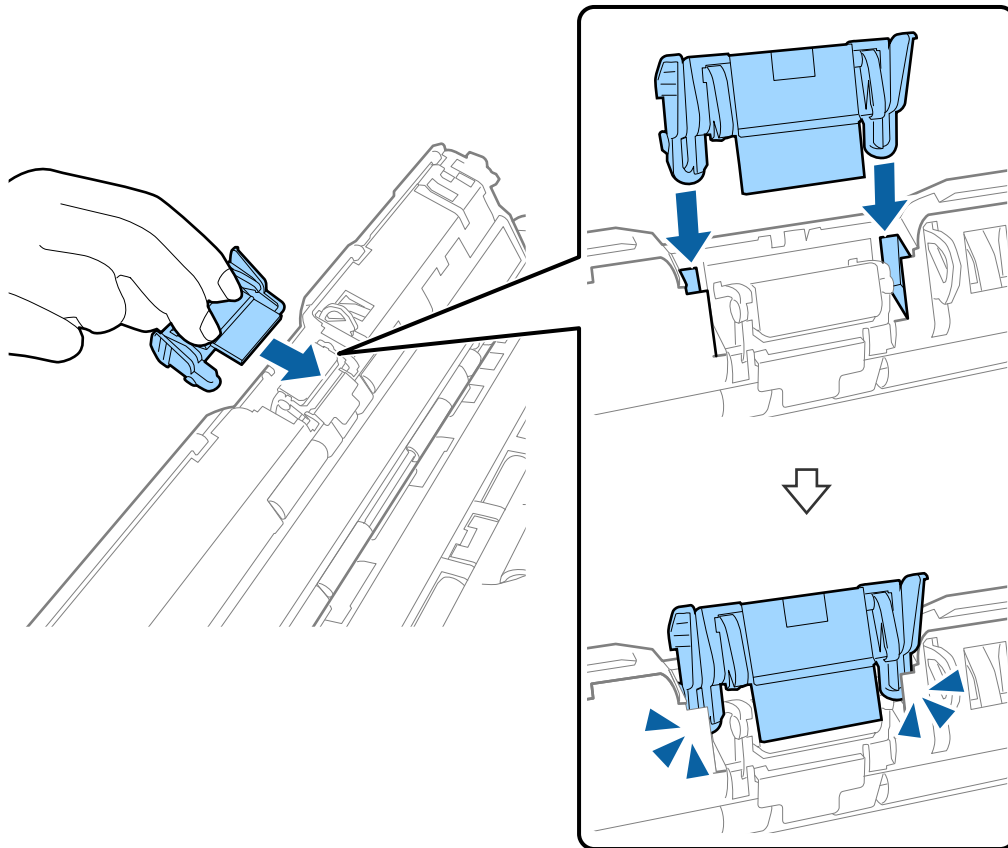

8. Entfernen Sie die Abdeckung der Aufnahmewalze.

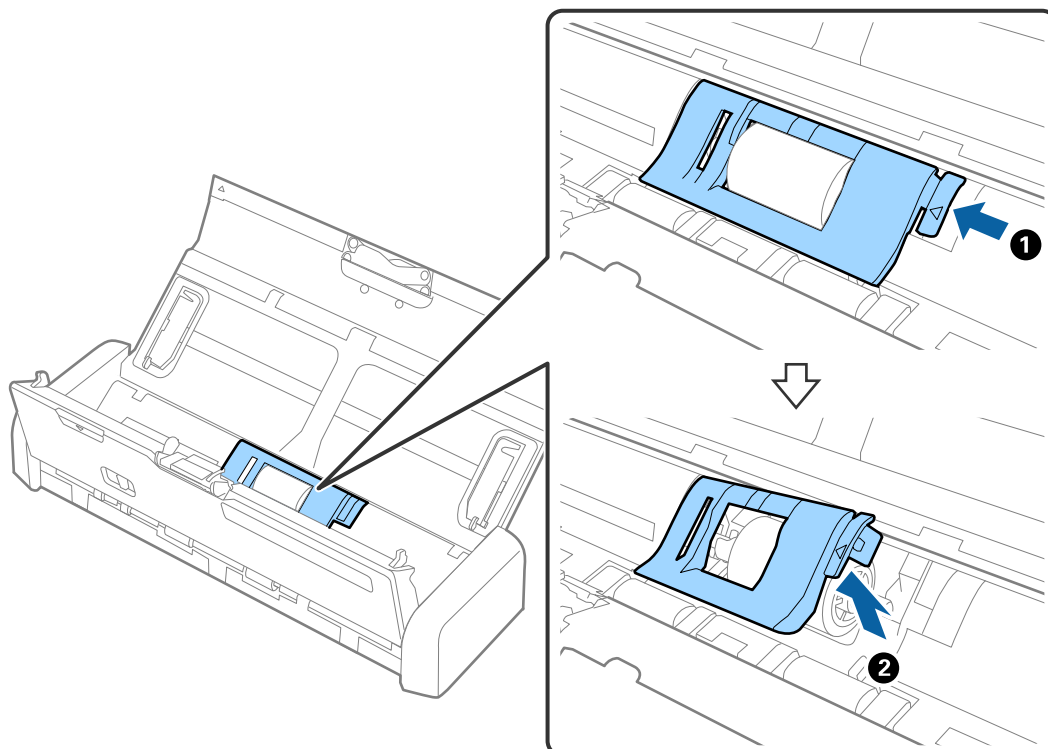

## Wartung

9. Entfernen Sie die Aufnahmewalze.

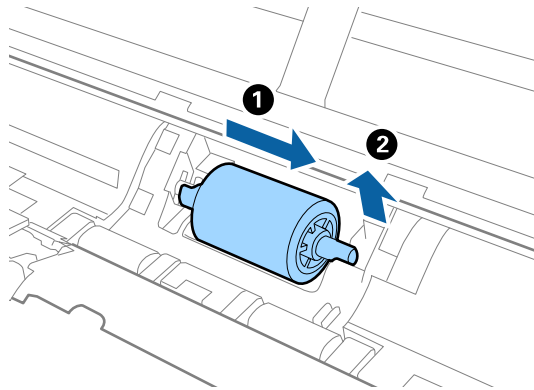

10. Wischen Sie anhaftenden Schmutz an der Aufnahmewalze mit einem weichen Tuch ab.

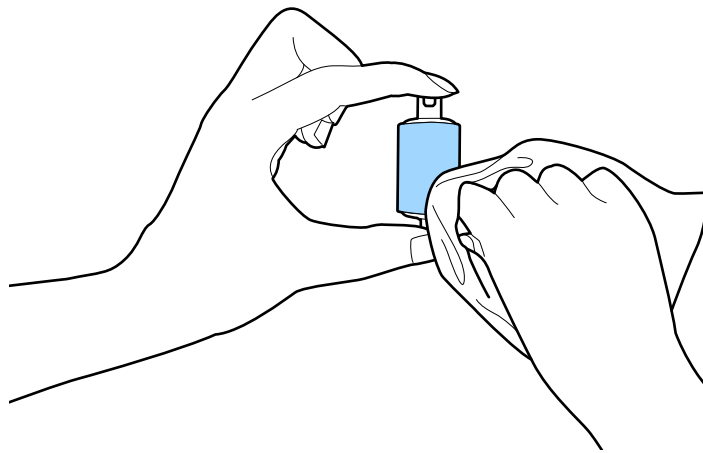

11. Schieben Sie die Aufnahmewalze nach links und setzen Sie sie im Gehäuse in die Spindel ein.

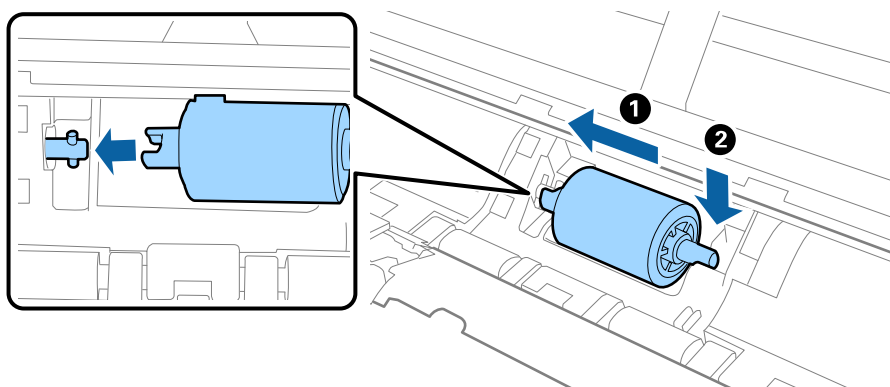

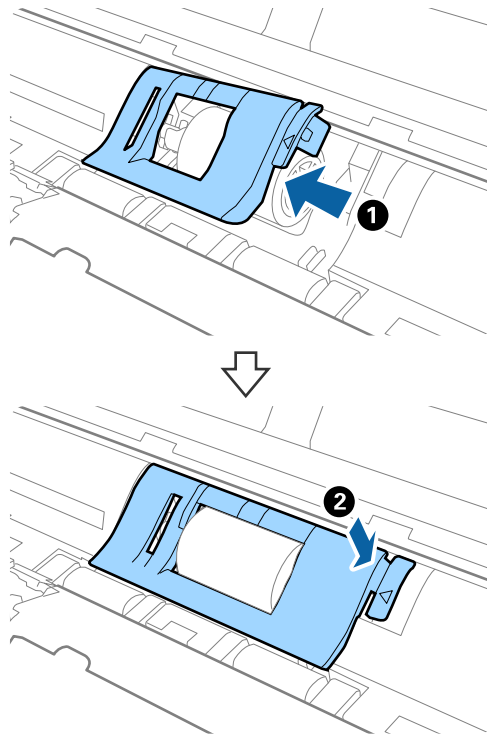

## Wartung

12. Installieren Sie die Abdeckung der Aufnahmewalze.



13. Schließen Sie das Netzteil an und schalten Sie den Scanner ein.

## Wartung

14. Drücken Sie länger als zwei Sekunden die Taste , während Sie die Scannerabdeckung öffnen. Die unteren Walzen und der Ausgabeschlitz bewegen sich und der Scanner wechselt in den Reinigungsmodus. Die Walzen drehen sich jedes Mal ein wenig, wenn die Taste  gedrückt wird. Drücken Sie die Taste , um die Walzen zu bewegen, und wischen Sie die Oberfläche der Walzen mit einem weichen Tuch ab. Wiederholen Sie diesen Vorgang einige Male.

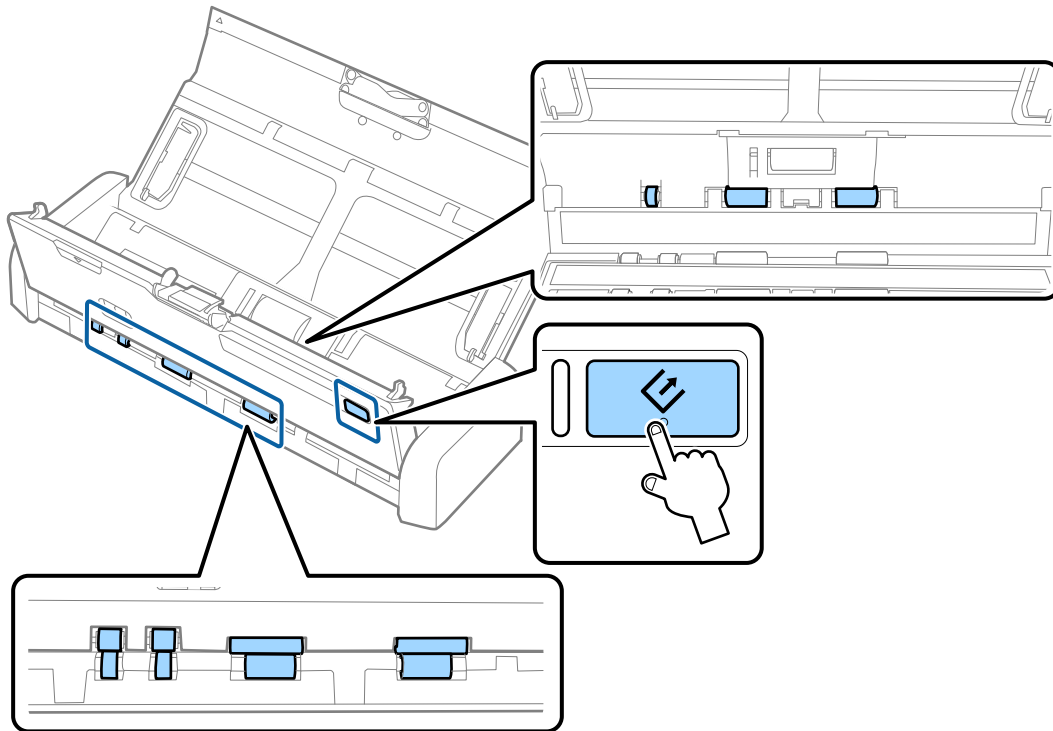
**Achtung:**

Achten Sie darauf, dass Ihre Hände oder Haare beim Betrieb der Walze nicht von der Mechanik eingezogen werden. Dies könnte zu Verletzungen führen.

15. Drücken Sie das Ende der Scannerabdeckung fest an der Markierung , um die Abdeckung zu schließen. Der Scanner beendet den Reinigungsmodus.

**Zugehörige Informationen**

- ➔ „Codes für Aufnahmerolle“ auf Seite 20
- ➔ „Trennpolster-Codes“ auf Seite 20

---

## Austauschen von Verbrauchsmaterial

Die Aufnahmerolle und das Trennpolster müssen ausgetauscht werden, wenn die Anzahl der Scanvorgänge die Lebensdauer der Rolle oder des Polsters überschreitet. Wenn die Meldung zum Austausch am Computer angezeigt

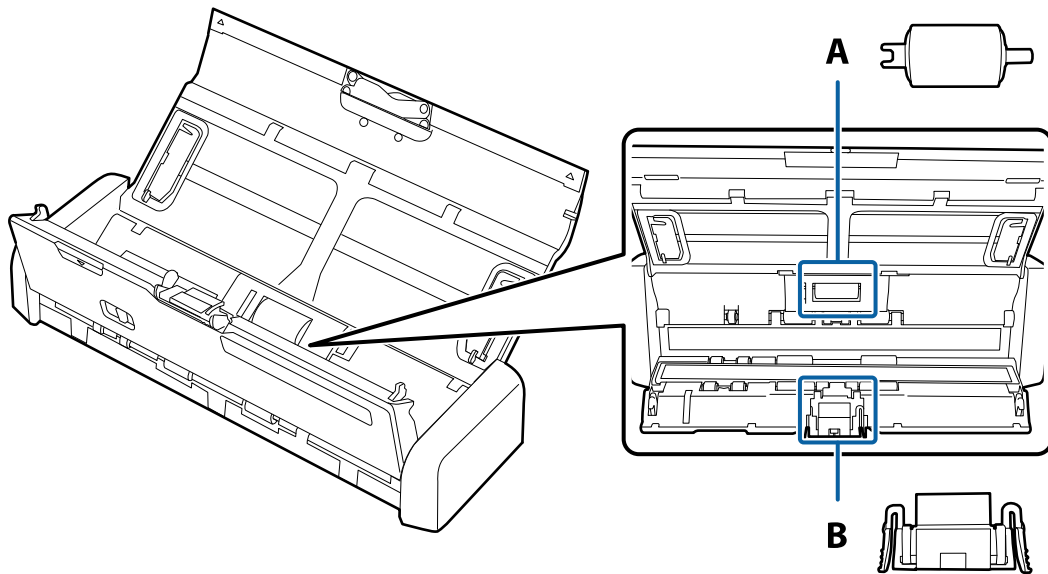

## Wartung

wird, befolgen Sie die folgenden Schritte, um das Kit auszutauschen und den Zähler für Scanvorgänge mithilfe von Epson 2 Utility zurückzusetzen.



A: Aufnehmerolle, B: Trennpolster

## Austauschen der Aufnehmerolle

1. Drücken Sie zum Abschalten des Scanners die -Taste.
2. Trennen Sie das Netzkabel vom Scanner.
3. Ziehen Sie das Ende der Scannerabdeckung fest an der Markierung , um die Abdeckung zu öffnen.

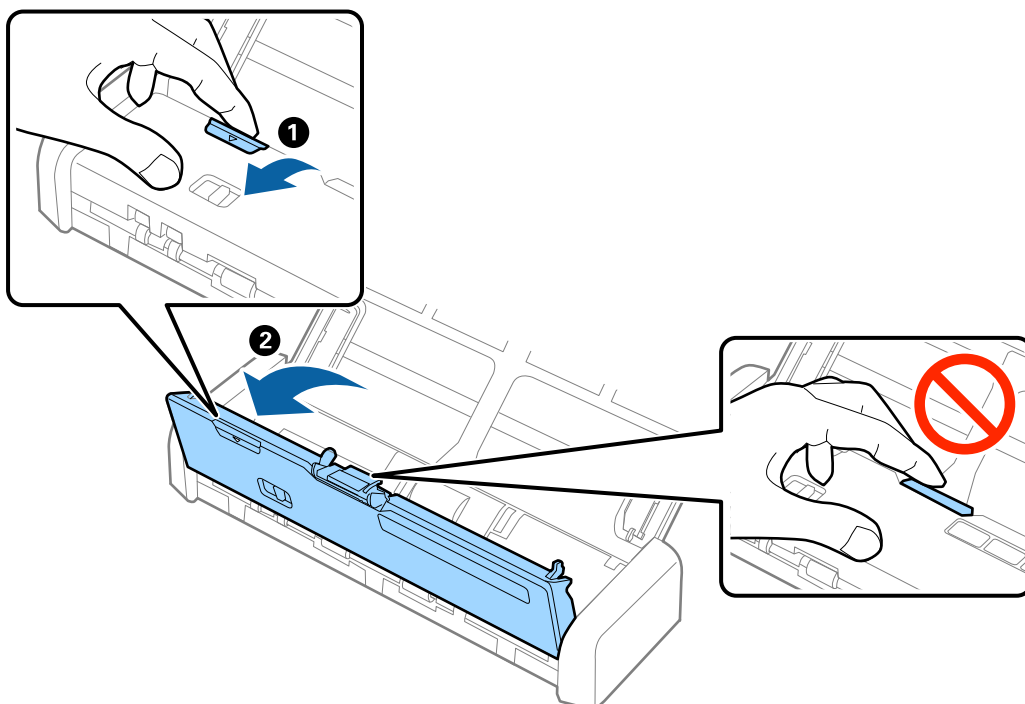

## Wartung

4. Entfernen Sie die Abdeckung der Aufnahmewalze.

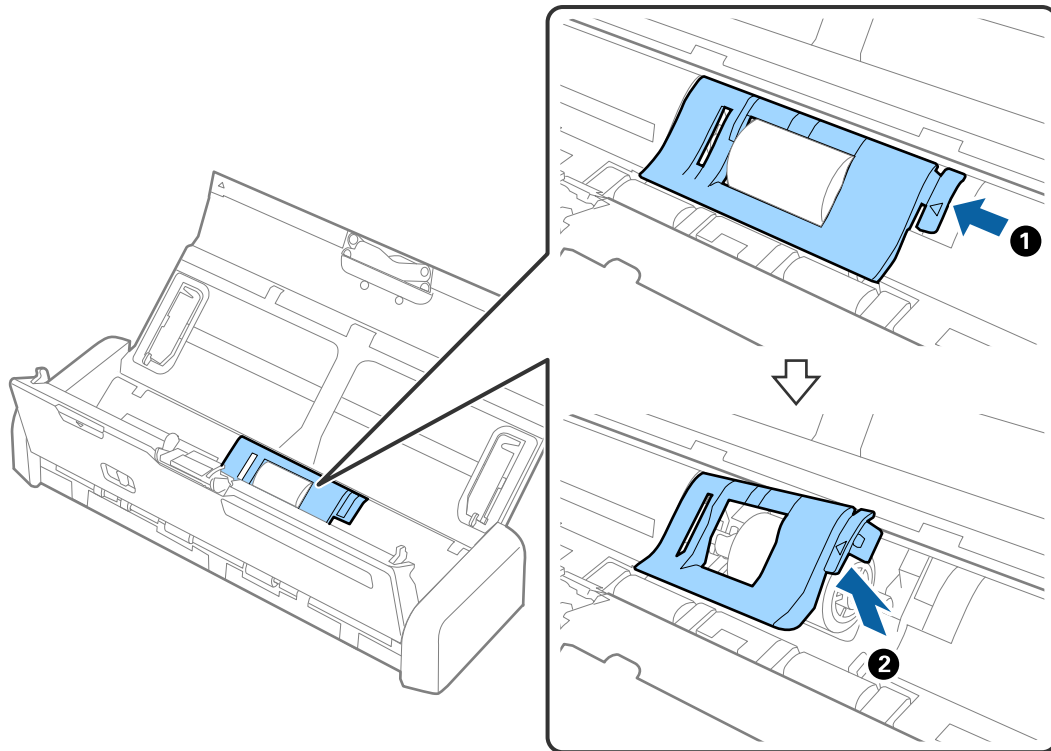

5. Entfernen Sie die Aufnahmewalze.

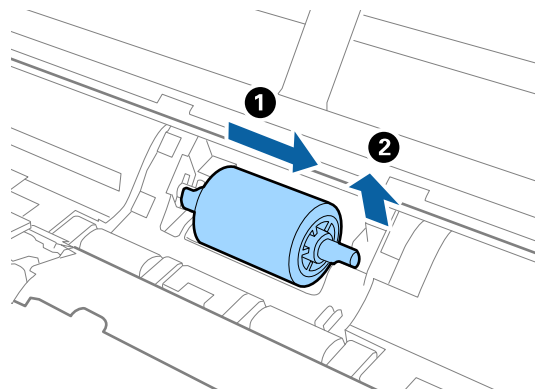

**Hinweis:**

Entsorgen Sie die Aufnahmerolle und das Trennpolster unter Beachtung der Regeln und Vorschriften der lokalen Behörden. Versuchen Sie nicht, Komponenten zu zerlegen.

## Wartung

6. Schieben Sie die neue Aufnahme­rolle nach links und setzen Sie sie im Gehäuse in die Spindel ein.

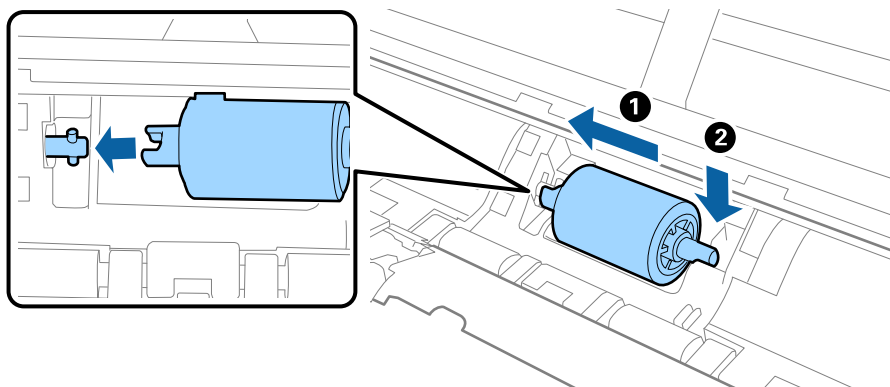

7. Installieren Sie die Abdeckung der Aufnahme­walze.

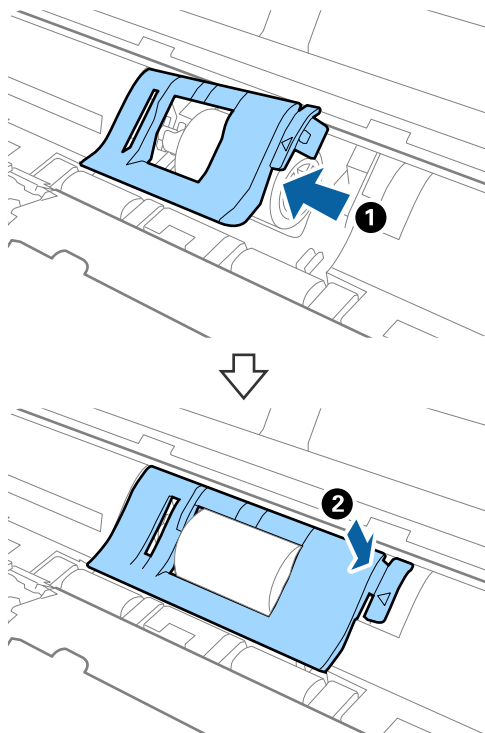
**Wichtig:**

*Achten Sie darauf, dass die Aufnahme­walze richtig installiert ist, wenn die Abdeckung schwer zu schließen ist.*

8. Drücken Sie das Ende der Scannerabdeckung fest an der Markierung ▼, um die Abdeckung zu schließen.
9. Schließen Sie das Netzteil an und schalten Sie den Scanner ein.
10. Setzen Sie die Anzahl der Scanvorgänge in Epson Scan 2 Utility zurück.

## Austauschen des Trennpolsters

1. Drücken Sie zum Abschalten des Scanners die -Taste.
2. Trennen Sie das Netzkabel vom Scanner.
3. Ziehen Sie das Ende der Scannerabdeckung fest an der Markierung ▼, um die Abdeckung zu öffnen.

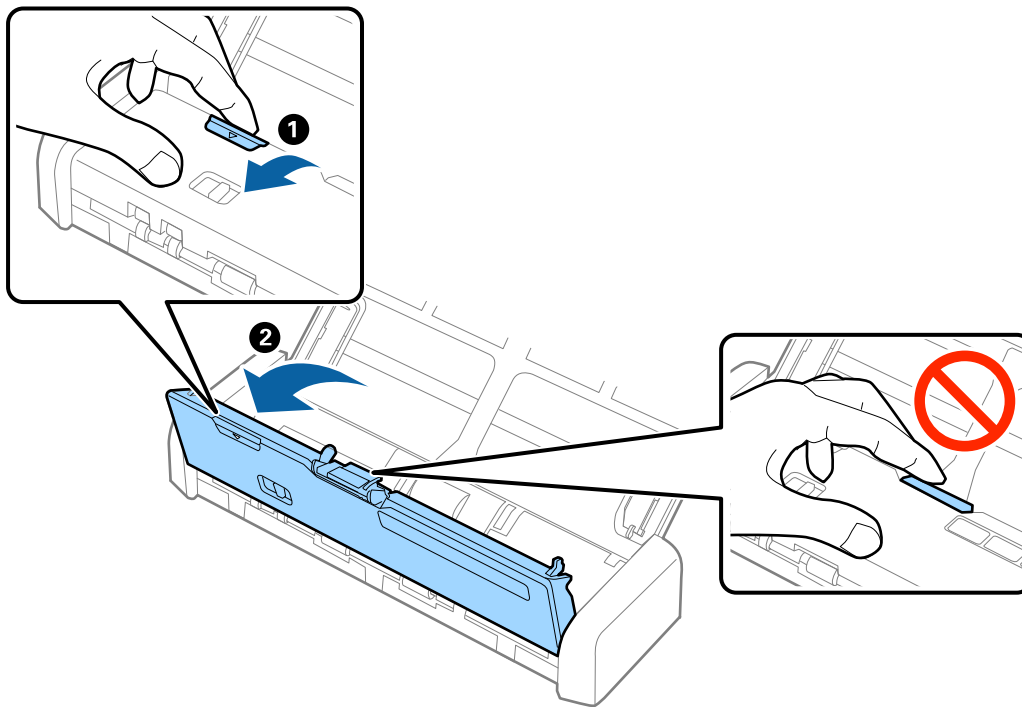

4. Halten Sie die Haken an beiden Seiten des Trennpolsters und entfernen Sie es.

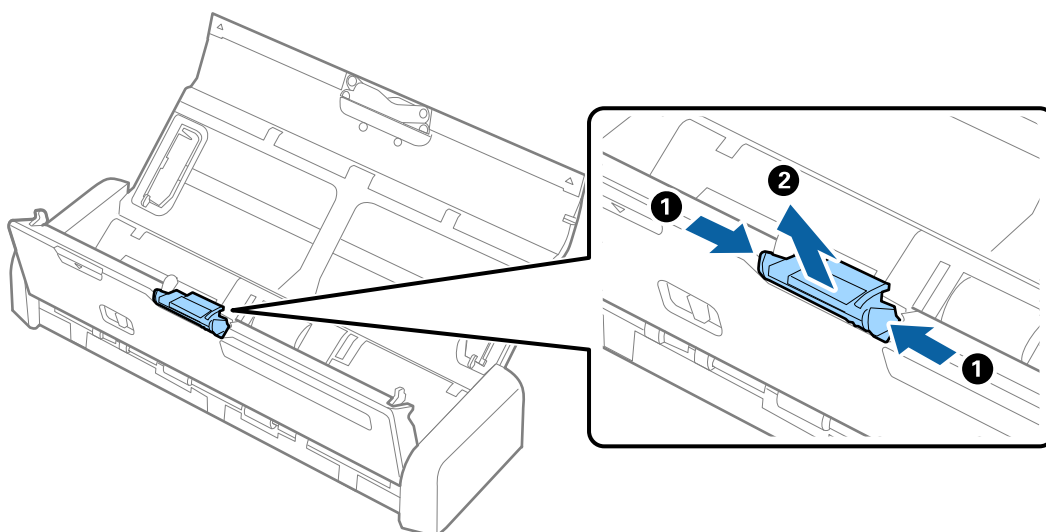

**Hinweis:**

Entsorgen Sie die Aufnahmerolle und das Trennpolster unter Beachtung der Regeln und Vorschriften der lokalen Behörden. Versuchen Sie nicht, Komponenten zu zerlegen.



## Wartung

5. Setzen Sie das neue Trennpolster in die Rille am Gehäuse ein, um es zu installieren.

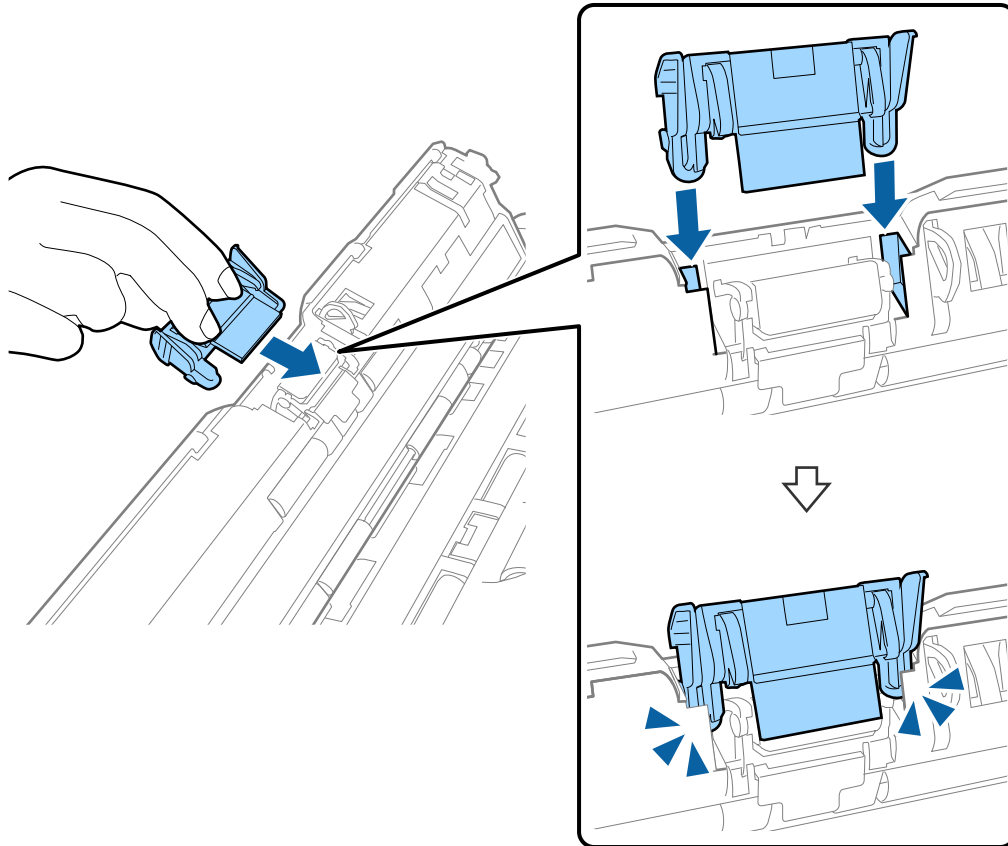

6. Drücken Sie das Ende der Scannerabdeckung fest an der Markierung ▼, um die Abdeckung zu schließen.
7. Schließen Sie das Netzteil an und schalten Sie den Scanner ein.
8. Setzen Sie die Anzahl der Scanvorgänge in Epson Scan 2 Utility zurück.

## Zurücksetzen der Anzahl der Scanvorgänge

Sie können die Anzahl der Scanvorgänge mithilfe von Epson Scan 2 Utility zurücksetzen, nachdem die Aufnahme­rolle oder das Trennpolster ausgetauscht wurde.

1. Schalten Sie den Scanner ein.
2. Starten Sie Epson Scan 2 Utility.
  - Windows 10  
Klicken Sie auf die Start-Schaltfläche und wählen Sie **Alle Apps > EPSON > Epson Scan 2 > Epson Scan 2 Utility**.
  - Windows 8.1/Windows 8/Windows Server 2012 R2/Windows Server 2012  
**Start-Bildschirm > Apps > Epson > Epson Scan 2 Utility**.

## Wartung

- ❑ Windows 7/Windows Vista/Windows XP/Windows Server 2008 R2/Windows Server 2008/Windows Server 2003 R2/Windows Server 2003

Klicken Sie auf die Start-Schaltfläche und wählen Sie **Alle Programme** (oder **Programme**) > **EPSON** > **Epson Scan 2** > **Epson Scan 2 Utility**.

- ❑ Mac OS X

Wählen Sie **Gehe zu** > **Programme** > **EPSON Software** > **Epson Scan 2 Utility**.

3. Klicken Sie auf die Registerkarte **Zähler**.
4. Klicken Sie auf **Zurücksetzen** für die Aufnahme­rolle oder das Trennpolster.

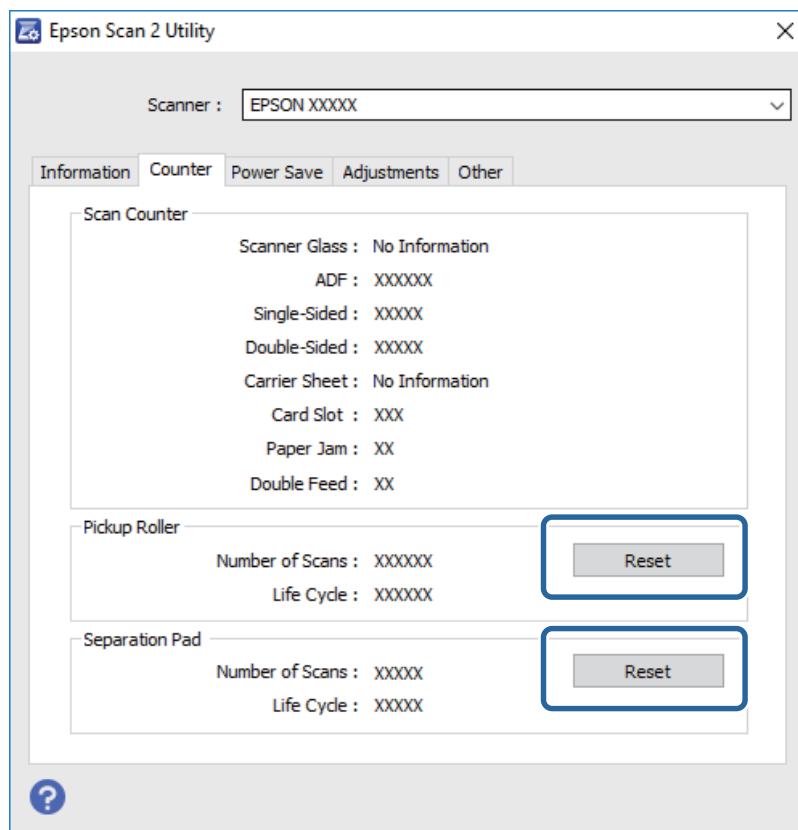

### Zugehörige Informationen

- ➔ „Codes für Aufnahme­rolle“ auf Seite 20
- ➔ „Trennpolster-Codes“ auf Seite 20

---

## Energie sparen

Sie können Energie sparen, indem Sie den Ruhemodus oder die automatische Abschaltfunktion nutzen, wenn keine Scanvorgänge durchgeführt werden. Die Zeitspanne, bevor der Scanner in den Ruhemodus wechselt oder sich automatisch abschaltet, lässt sich einstellen. Eine Erhöhung beeinträchtigt die Energieeffizienz des Produkts. Denken Sie an die Umwelt, bevor Sie Änderungen vornehmen.

## Wartung

1. Starten Sie Epson Scan 2 Utility.
  - ❑ Windows 10  
Klicken Sie auf die Start-Schaltfläche und wählen Sie **Alle Apps > EPSON > Epson Scan 2 > Epson Scan 2 Utility**.
  - ❑ Windows 8.1/Windows 8/Windows Server 2012 R2/Windows Server 2012  
**Start-Bildschirm > Apps > Epson > Epson Scan 2 Utility**.
  - ❑ Windows 7/Windows Vista/Windows XP/Windows Server 2008 R2/Windows Server 2008/Windows Server 2003 R2/Windows Server 2003  
Klicken Sie auf die Start-Schaltfläche und wählen Sie **Alle Programme (oder Programme) > EPSON > Epson Scan 2 > Epson Scan 2 Utility**.
  - ❑ Mac OS X  
Wählen Sie **Start > Programme > EPSON Software > Epson Scan 2 Utility**.
2. Klicken Sie auf die Registerkarte **Energiesparen**.
3. Stellen Sie **AusTimer (Minuten)** oder **Ausschalt-Timer (Minuten)** ein, und klicken Sie auf **Eingestellt**.

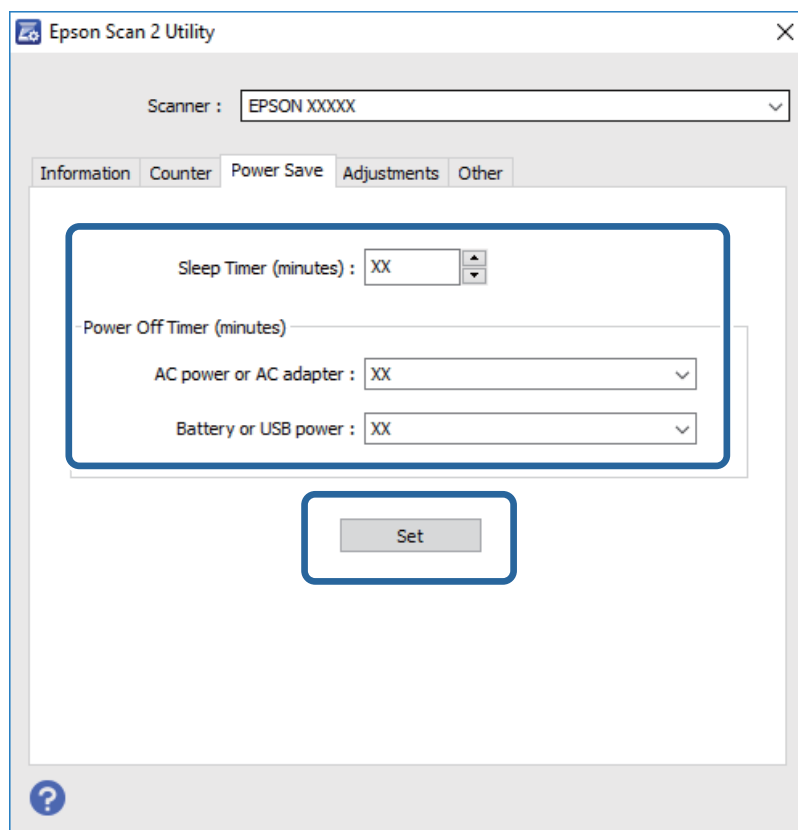



---

## Tragen des Scanners

Wenn der Scanner am Standort oder für die Reparatur transportiert oder getragen werden muss, verpacken Sie das Gerät wie folgt.

**Achtung:**

- ❑ *Starke Erschütterungen können den Scanner beschädigen.*
- ❑ *Setzen Sie den Scanner keiner direkten Sonneneinstrahlung aus und lagern Sie ihn nicht in der Nähe von Heizkörpern, an Orten mit hohen Temperaturen wie in Autos, und so weiter. Durch starke Wärme kann sich das Gehäuse verformen.*
- ❑ *Wir empfehlen, den Scanner im Flugzeug im Handgepäck mitzunehmen. Wenden Sie sich an Ihre Fluggesellschaft, um herauszufinden, ob das Gerät im Flugzeug mitgeführt werden kann. Je nach Umgang am Flughafen kann der Scanner durch starke Erschütterungen beschädigt werden.*

1. Drücken Sie zum Abschalten des Scanners die -Taste.
2. Trennen Sie das Netzkabel vom Scanner.
3. Entfernen Sie das USB-Kabel.
4. Schieben Sie die Verlängerung des Eingabefachs zurück, um dieses schließen zu können.

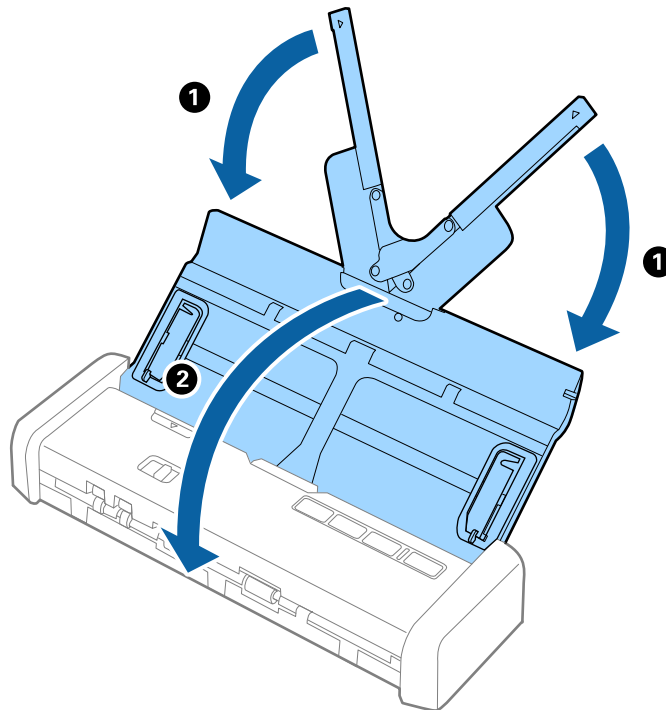

5. Sichern Sie beim Transport den Scanner mit dem mitgelieferten Verpackungsmaterial und verpacken Sie ihn dann in seinem Original- oder einem robusten Karton.

---

## Aktualisieren von Anwendungen und Firmware

Durch Aktualisieren von Anwendungen und der Firmware lassen sich bestimmte Probleme beheben, Funktionen hinzufügen oder verbessern. Achten Sie darauf, stets aktuellste Versionen Ihrer Anwendungen und der Firmware zu verwenden.

1. Sorgen Sie dafür, dass Scanner und Computer miteinander verbunden sind und der Computer mit dem Internet verbunden ist.

## Wartung

2. Starten Sie EPSON Software Updater und aktualisieren Sie Anwendungen oder Firmware.

**Hinweis:**

*Windows Server-Betriebssysteme werden nicht unterstützt.*

- Windows 10

Klicken Sie auf die Start-Schaltfläche und wählen Sie **Alle Apps > Epson Software > EPSON Software Updater**.

- Windows 8.1/Windows 8

Geben Sie den Namen der Anwendung in das Such-Charm ein und wählen Sie anschließend das angezeigte Symbol.

- Windows 7/Windows Vista/Windows XP

Klicken Sie auf die Start-Schaltfläche und wählen Sie **Alle Programme oder Programme > Epson Software > EPSON Software Updater**.

- Mac OS X

Wählen Sie **Finder > Start > Programme > Epson Software > EPSON Software Updater**.



**Wichtig:**

*Schalten Sie Computer und Scanner nicht ab, solange die Aktualisierung läuft.*

**Hinweis:**

*Falls eine Anwendung nicht in der Liste erscheint, kann diese nicht mit dem EPSON Software Updater aktualisiert werden. Schauen Sie auf Ihrer lokalen Epson-Website nach den aktuellsten Versionen solcher Anwendungen.*

<http://www.epson.com>

# Probleme lösen

---

## Scannerprobleme

### Scannerleuchten als Fehleranzeigen

Prüfen Sie Folgendes, wenn die Scannerleuchten einen Fehler anzeigen.

- Achten Sie darauf, dass keine Originale im Scanner gestaut sind.
- Öffnen Sie beim Zuführen mehrerer Originale die ADF-Abdeckung und entfernen Sie die Originale. Schließen Sie dann die ADF-Abdeckung.
- Achten Sie darauf, dass der Scanner geschlossen ist.
- Achten Sie darauf, dass der Scanner richtig mit dem Computer verbunden ist.  
Falls ein WLAN-Verbindungsfehler aufgetreten ist, prüfen Sie die WLAN-Verbindungseinstellungen.
- Vergewissern Sie sich, dass Epson Scan 2 richtig installiert wurde.
- Sollte eine Firmware-Aktualisierung fehlschlagen und der Scanner in den Wiederherstellungsmodus versetzt werden, aktualisieren Sie die Firmware erneut über eine USB-Verbindung.  
Achten Sie auch darauf, dass das Netzkabel an den Scanner angeschlossen ist.
- Schalten Sie den Scanner aus und wieder ein. Falls dieser Vorgang das Problem nicht behebt, hat der Scanner möglicherweise eine Fehlfunktion, oder die Lichtquelle in der Scanner-Einheit muss ausgetauscht werden. Wenden Sie sich an Ihren Händler.

### Zugehörige Informationen

➔ [„Fehleranzeigen“ auf Seite 17](#)

### Der Scanner schaltet sich nicht ein

- Schließen Sie das Netzgerät an den Scanner an.
- Vergewissern Sie sich, dass das Netzteil sicher mit dem Scanner und einer Netzsteckdose verbunden ist.  
Achten Sie auch darauf, dass die Netzsteckdose Strom führt. Stecken Sie ein anderes Gerät in die Steckdose, um dies zu prüfen.
- Gehen Sie wie folgt vor, um den Scanner bei leerer Batterie dennoch ohne Netzteil zu betreiben.
  - Verwenden Sie einen USB 3.0 (SuperSpeed) -Anschluss. Ein USB 2.0- (Hi-Speed) bzw. ein USB 1.1-Anschluss ist zur Stromversorgung des Scanners nicht geeignet.
  - Benutzen Sie das mit dem Scanner gelieferte USB-Kabel.
  - Schließen Sie den Scanner direkt an den USB-Port des Computers an. Der Scanner funktioniert eventuell nicht einwandfrei, wenn er über USB-Hub (einen oder mehrere) mit dem Computer verbunden wird.
- Falls der Scanner im Batteriebetrieb sehr niedrigen oder hohen Temperaturen ausgesetzt ist, schaltet sich der Scanner nicht ein. Verwenden Sie den Scanner bei geeigneter Betriebstemperatur.

## Der Scanner schaltet sich im Batteriebetrieb aus

- Schließen Sie das Netzgerät an den Scanner an.
- Verwenden Sie den Scanner bei geeigneter Betriebstemperatur. Bei zu geringen oder zu hohen Temperaturen kann sich der Scanner plötzlich abschalten.

- Energiesparen**-Einstellungen können in **Epson Scan 2 Utility** eingestellt werden.

Starten Sie **Epson Scan 2 Utility**, wählen Sie die Registerkarte **Energiesparen** aus, und prüfen Sie dann die Einstellungen. Im Folgenden finden Sie Einzelheiten zum Starten von **Epson Scan 2 Utility**.

- Windows 10

Klicken Sie auf die Start-Schaltfläche und wählen Sie dann **Alle Apps > EPSON > Epson Scan 2 Utility**.

- Windows 8.1/Windows 8/Windows Server 2012 R2/Windows Server 2012

Geben Sie den Anwendungsnamen in den Charm „Suche“ ein und wählen Sie das angezeigte Symbol aus.

- Windows 7/Windows Vista/Windows XP/Windows Server 2008 R2/Windows Server 2008/Windows Server 2003 R2/Windows Server 2003

Klicken Sie auf die Start-Schaltfläche und wählen Sie **Alle Programme** oder **Programme > EPSON > Epson Scan 2 > Epson Scan 2 Utility**.

- Mac OS X

Wählen Sie **Gehe zu > Programme > Epson Software > Epson Scan 2 Utility**.

## Der Scanner schaltet sich im Batteriebetrieb nicht aus

Achten Sie darauf, dass das Netzteil und das USB-Kabel nicht angeschlossen sind. Drücken Sie dann die Rücksetztaste („Reset“) an der Unterseite des Scanners.

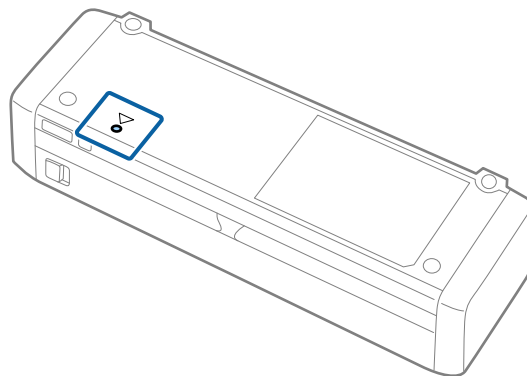

---

## Probleme beim Starten des Scanvorgangs

### Epson Scan 2 kann nicht gestartet werden

- Achten Sie darauf, dass der Scanner richtig mit dem Computer verbunden ist.  
Falls ein WLAN-Verbindungsfehler aufgetreten ist, prüfen Sie die WLAN-Verbindungseinstellungen.
- Vergewissern Sie sich, dass Scanner und Computer richtig über das USB-Kabel miteinander verbunden sind.
- Benutzen Sie das mit dem Scanner gelieferte USB-Kabel.

## Probleme lösen

- Vergewissern Sie sich, dass der Scanner eingeschaltet ist.
- Warten Sie, bis die Statusanzeige zu blinken aufhört und anzeigt, dass der Scanner betriebsbereit ist.
- Schließen Sie den Scanner direkt an den USB-Port des Computers an. Der Scanner funktioniert eventuell nicht einwandfrei, wenn er über USB-Hub (einen oder mehrere) mit dem Computer verbunden wird.
- Wenn Sie TWAIN-kompatible Anwendungen nutzen, vergewissern Sie sich, dass der richtige Scanner als Scanner oder Quelle eingestellt wurde.

## Beim Drücken einer Scannertaste wird nicht die richtige Anwendung gestartet

- Achten Sie darauf, dass der Scanner richtig mit dem Computer verbunden ist.
- Vergewissern Sie sich, dass Epson Scan 2 und andere Anwendungen richtig installiert wurden.
- Achten Sie darauf, dass Document Capture Pro (Windows) oder Document Capture (Mac OS X) richtig installiert ist.
- Prüfen Sie, ob der Scannertaste die richtige Belegung in Document Capture Pro (Windows) oder Document Capture (Mac OS X) zugeordnet wurde.
- Bei Verwendung einer Funkverbindung können Sie den einer Scannertaste zugewiesenen Auftrag nicht durch Drücken der Taste starten, da Document Capture Pro und Document Capture das Scannen per Tastendruck über eine Funkverbindung nicht unterstützen.

Um den Scanvorgang durch Tastendruck zu beginnen, starten Sie vor dem Scannen Epson Scan 2 auf dem Computer.

### Zugehörige Informationen

➔ [„Per Scannertaste scannen“ auf Seite 62](#)

---

## Probleme bei der Papierzufuhr

### Gleichzeitiges Einziehen mehrerer Originale

Wenn mehrere Originale eingezogen werden, öffnen Sie die Scannerabdeckung und entfernen Sie die Originale. Schließen Sie anschließend die Scannerabdeckung.

Sollten häufig mehrere Originale eingezogen werden, versuchen Sie Folgendes.

- Wenn nicht unterstützte Originale eingelegt werden, kann der Scanner mehrere Originale gleichzeitig einziehen.
- Reinigen Sie die Walzen im Inneren des Scanners.
- Verringern Sie die Anzahl der zugleich eingelegten Originale.
- Verwenden Sie **Automatischer Transportmodus** in Epson Scan 2 und scannen Sie die Originale einzeln.
- Fächern Sie die Originale kurz durch, richten Sie die Papierränder des Papierstoßes bündig aus und verschieben Sie dessen Vorderkante vor dem Einlegen in das Eingabefach keilförmig.



**Zugehörige Informationen**

- ➔ „Reinigen der Innenbereiche des Scanners“ auf Seite 102
- ➔ „Einzelnes Scannen unterschiedlicher Formate oder Arten von Originalen (Automatischer Transportmodus)“ auf Seite 64
- ➔ „Auflegen von Originalen in normaler Größe“ auf Seite 31

**Entfernen gestauter Originale aus dem Scanner**

Gehen Sie wie folgt vor, falls sich Originale im Scanner gestaut haben, um sie zu entfernen.

**Hinweis:**

Wenn das Netzteil beim Scannen getrennt wird, stoppt der Scanner und es wird eine Fehlermeldung angezeigt. Trennen Sie das Netzteil nicht während des Scannens.

1. Entfernen Sie alle im Einzugsfach verbleibenden Originale.
2. Ziehen Sie das Ende der Scannerabdeckung fest an der Markierung ▼, um die Abdeckung zu öffnen.

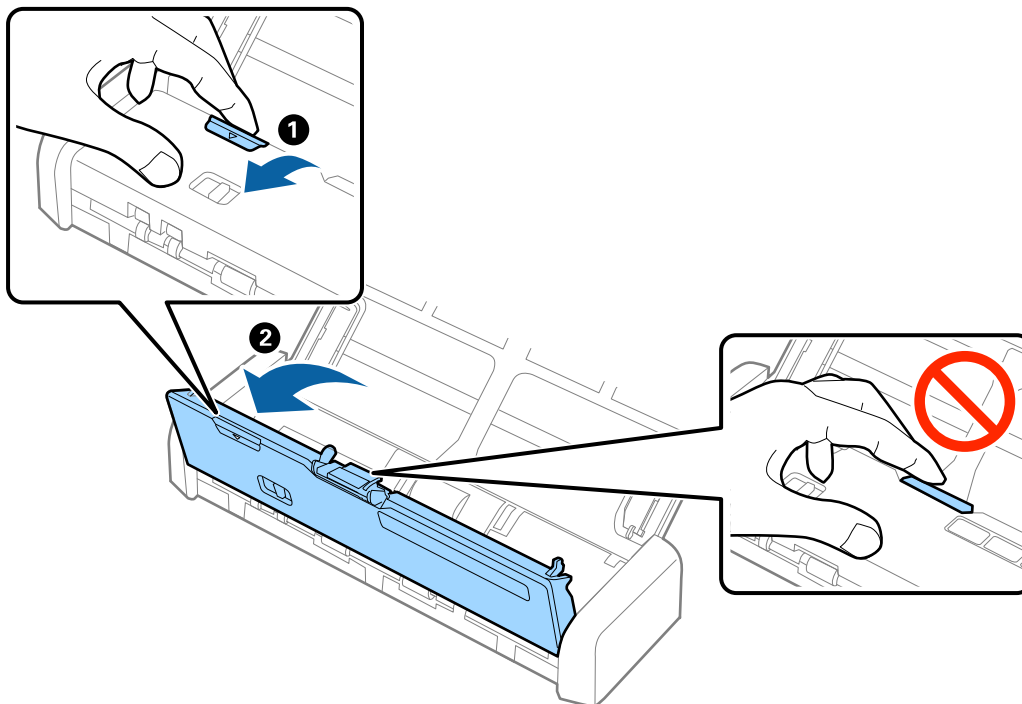

## Probleme lösen

3. Entfernen Sie vorsichtig eventuell im Inneren des Scanners verbleibende Originale.

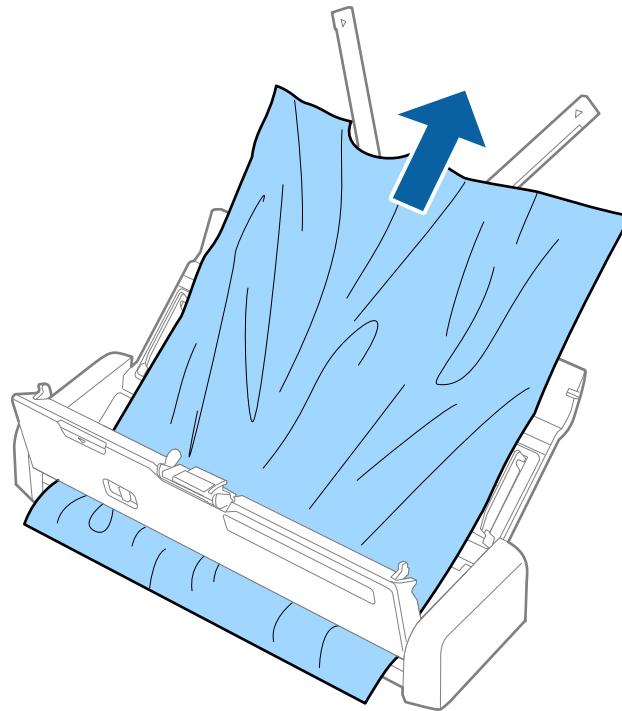

4. Drücken Sie das Ende der Scannerabdeckung fest an der Markierung ▼, um die Abdeckung zu schließen.

## Die Originale verschmutzen

Reinigen Sie das Innere des Scanners.

### Zugehörige Informationen

➔ [„Reinigen der Innenbereiche des Scanners“ auf Seite 102](#)

## Das Scannen dauert sehr lange

- Falls der Scanner über die USB-Stromversorgung betrieben wird, reduziert sich die Scangeschwindigkeit. Falls Sie die Scangeschwindigkeit erhöhen möchten, schließen Sie das Netzteil an den Scanner an.
- Falls der Scanner über Batterie betrieben wird und deren Ladezustand gering ist, reduziert sich ebenfalls die Scangeschwindigkeit. Schließen Sie das Netzgerät an den Scanner an.
- Bei hoher Auflösung kann der Scanvorgang einige Zeit dauern.
- Computer mit USB 3.0-Anschlüssen (SuperSpeed) oder USB 2.0-Anschlüssen (Hi-Speed) können schneller als Computer mit USB 1.1-Schnittstelle scannen. Wenn Sie den Scanner an einen USB 3.0- oder USB 2.0-Port anschließen, achten Sie darauf, dass der Computer die Systemvoraussetzungen des Betriebssystems erfüllt.



## Probleme lösen

- Definieren Sie beim Gebrauch von Sicherheitssoftware eine Ausnahme in der Dateiprüfung für TWAIN.log oder richten Sie TWAIN.log als schreibgeschützte Datei ein. Weitere Informationen über die Funktionen Ihrer Sicherheitssoftware finden Sie in den der Software beiliegenden Hilfetexten usw. Die Datei TWAIN.log wird an folgenden Speicherorten gespeichert.
  - Windows 10/Windows 8.1/Windows 8/Windows 7/Windows Vista:  
C:\Users\<(Benutzername)\AppData\Local\Temp
  - Windows XP:  
C:\Documents and Settings\<(Benutzername)\Local Settings\Temp

---

## Probleme mit gescannten Bildern

### Gescannter Text oder Bilder sind unscharf

- Achten Sie darauf, dass der Einzugswähler am Scanner richtig eingestellt ist. Um Originale mit dem ADF zu scannen, stellen Sie den Einzugswähler auf  (ADF). Um eine Plastikkarte mit dem Kartenschlitz zu scannen, stellen Sie den Einzugswähler auf  (Karte).
- Wählen Sie in Epson Scan 2 die Registerkarte **Erweiterte Einstellungen** aus, und dann **Bildoption > Text optimieren**.
- In Epson Scan 2, wenn **Bildtyp** auf der Registerkarte **Haupteinstellungen** auf **Schwarzweiß** eingestellt ist, passen Sie **Schwellenwert** auf der Registerkarte **Erweiterte Einstellungen** an. Beim Erhöhen von **Schwellenwert** wird der schwarze Bereich vergrößert.
- Versuchen Sie bei geringer Auflösung, diese zunächst zu erhöhen und dann zu scannen.

### Beim Scannen vom ADF erscheinen gerade Linien

- Reinigen Sie den ADF.  
Wenn Schmutz oder andere Fremdkörper in den ADF gelangen, könnten gerade Linien im Bild erscheinen.
- Befreien Sie das Original von jeglichem Schmutz und anderen Fremdkörpern.

#### Zugehörige Informationen

➔ [„Reinigen der Innenbereiche des Scanners“ auf Seite 102](#)

### Die Bildqualität ist rauh

- Versuchen Sie bei geringer Auflösung, diese zunächst zu erhöhen und dann zu scannen.
- Passen Sie in Epson Scan 2 das Bild mithilfe der Elemente auf der Registerkarte **Erweiterte Einstellungen** an, und scannen Sie dann.

#### Zugehörige Informationen

➔ [„Eine geeignete Auflösung entsprechend dem Scanzweck wählen“ auf Seite 56](#)  
➔ [„Bildkorrekturfunktionen“ auf Seite 65](#)

## Strecken oder Stauchen gescannter Bilder

Beim Strecken oder Stauchen gescannter Bilder lässt sich der Streckfaktor mithilfe der **Korrekturen**-Funktion in Epson Scan 2 Utility anpassen. Diese Funktion steht nur unter Windows zur Verfügung.

### Hinweis:

*Epson Scan 2 Utility ist eine Anwendung, die mit Epson Scan 2 vorliegt.*

1. Starten Sie Epson Scan 2 Utility.
  - Windows 10  
Klicken Sie auf die Start-Schaltfläche und wählen Sie **Alle Apps > EPSON > Epson Scan 2 > Epson Scan 2 Utility**.
  - Windows 8.1/Windows 8/Windows Server 2012 R2/Windows Server 2012  
Geben Sie den Namen der Anwendung in das Suche-Charm ein und wählen Sie anschließend das angezeigte Symbol.
  - Windows 7/Windows Vista/Windows XP/Windows Server 2008 R2/Windows Server 2008/Windows Server 2003 R2/Windows Server 2003  
Klicken Sie auf die Start-Schaltfläche und wählen Sie **Alle Programme oder Programme > EPSON > Epson Scan 2 > Epson Scan 2 Utility**.
2. Wählen Sie die Registerkarte **Korrekturen**.
3. Verwenden Sie **Vergrößern/Verkleinern**, um den Streckfaktor für gescannte Bilder anzupassen.
4. Klicken Sie auf **Eingestellt**, um die Einstellungen im Scanner anzuwenden.

## Der Ausdruck scheint durch den Bildhintergrund

Bilder auf der Rückseite des Originals können in das gescannte Bild durchscheinen.

- Wählen Sie in Epson Scan 2 die Registerkarte **Erweiterte Einstellungen**, und passen Sie dann **Helligkeit** an.  
Diese Funktion steht je nach den Einstellungen auf der Registerkarte **Haupteinstellungen > Bildtyp** oder anderen Einstellungen auf der Registerkarte **Erweiterte Einstellungen** nicht zur Verfügung.
- Wählen Sie in Epson Scan 2 die Registerkarte **Erweiterte Einstellungen** aus, und dann **Bildoption > Text optimieren**.

### Zugehörige Informationen

- ➔ **„Helligkeit“ auf Seite 69**  
Sie können die Helligkeit für das gesamte Bild anpassen.
- ➔ **„Text optimieren“ auf Seite 68**  
Sie können verschwommene Buchstaben im Original scharfstellen. Zudem können Sie Versatz und Ungleichmäßigkeiten im Hintergrund reduzieren.

## Moiré-Muster (netzartige Schatten) treten auf

Handelt es sich beim Original um ein gedrucktes Dokument, können Moiré-Muster (netzartige Schatten) auf dem gescannten Bild erscheinen.

## Probleme lösen

- Legen Sie auf der Registerkarte **Erweiterte Einstellungen** in Epson Scan 2 die Option **Entraasterung** fest.



- Ändern Sie die Auflösung und Scannen Sie dann erneut.

### Zugehörige Informationen

- ➔ [„Entraasterung“ auf Seite 67](#)

Moiré-Muster (netzformige Schatten), die beim Scannen gedruckter Seiten wie z. B. aus Zeitschriften entstehen, lassen sich wie folgt entfernen.

- ➔ [„Eine geeignete Auflösung entsprechend dem Scanzweck wählen“ auf Seite 56](#)

## Die Randbereiche des Originals werden bei automatischer Erkennung des Originalformats nicht gescannt

- Wählen Sie in Epson Scan 2 die Registerkarte **HauptEinstellungen** aus, und wählen Sie dann **Vorlagengröße > Einstellungen**. Im Fenster **Einstellungen für Vorlagengröße**, passen Sie **Zuschnittsränder für Größe** "Automatisch" an.
- Je nach Original wird der Gesamtbereich des Originals möglicherweise nicht korrekt erkannt, wenn die Funktion **Automatische Erkennung** verwendet wird. Wählen Sie das geeignete Originalformat aus der Liste **Vorlagengröße**.

### Hinweis:

Falls das zu scannende Originalformat nicht auf der Liste ist, wählen Sie **Einstellungen ändern** aus, und erstellen Sie das Format manuell.

## Beim Speichern als Searchable PDF wird Text nicht richtig erkannt

- Prüfen Sie im Fenster **Bildformatoptionen** in Epson Scan 2, dass **Textsprache** auf der Registerkarte **Text** richtig eingestellt ist.
- Achten Sie darauf, dass das Original gerade aufgelegt ist.
- Verwenden Sie ein Original mit deutlichem Text. Die Texterkennungsrate kann bei folgenden Arten von Originalen gering sein.
  - Originale, die Mehrfachkopien sind
  - Originale, die per Fax (bei niedriger Auflösung) empfangen wurden
  - Originale, auf denen der Buchstaben- oder Zeilenabstand zu gering ist
  - Originale mit Hilfslinien oder Unterstreichungen im Text
  - Originale mit handschriftlichem Text
  - Originale, die zerknittert oder gefaltet sind

## Probleme lösen

- In Epson Scan 2, wenn **Bildtyp** auf der Registerkarte **Haupteinstellungen** auf **Schwarzweiß** eingestellt ist, passen Sie **Schwellenwert** auf der Registerkarte **Erweiterte Einstellungen** an. Beim Erhöhen von **Schwellenwert** wird der schwarze Bereich vergrößert.
- Wählen Sie in Epson Scan 2 die Registerkarte **Erweiterte Einstellungen** aus, und dann **Bildoption** > **Text optimieren**.

### Zugehörige Informationen

➔ „Speichern als Searchable PDF“ auf Seite 73

➔ „Text optimieren“ auf Seite 68

Sie können verschwommene Buchstaben im Original scharfstellen. Zudem können Sie Versatz und Ungleichmäßigkeiten im Hintergrund reduzieren.

➔ „Schwellenwert“ auf Seite 70

Sie können den Rand für monochromes Binärformat (schwarzweiß) anpassen. Durch Erhöhen des Grenzwerts wird der schwarze Bildbereich größer. Durch Verringern des Grenzwerts wird der weiße Bildbereich größer.

## Probleme im gescannten Bild können nicht behoben werden

Falls das Problem trotz aller Lösungsansätze nicht behoben wurde, initialisieren Sie die Epson Scan 2-Einstellungen mithilfe von Epson Scan 2 Utility.

### Hinweis:

*Epson Scan 2 Utility ist eine Anwendung, die mit Epson Scan 2 vorliegt.*

1. Starten Sie Epson Scan 2 Utility.

- Windows 10

Klicken Sie auf die Start-Schaltfläche und wählen Sie **Alle Programme** > **EPSON** > **Epson Scan 2 Utility**.

- Windows 8.1/Windows 8/Windows Server 2012 R2/Windows Server 2012

Geben Sie den Namen der Anwendung in das Suche-Charm ein und wählen Sie anschließend das angezeigte Symbol.

- Windows 7/Windows Vista/Windows XP/Windows Server 2008 R2/Windows Server 2008/Windows Server 2003 R2/Windows Server 2003

Klicken Sie auf die Start-Schaltfläche und wählen Sie **Alle Programme** oder **Programme** > **EPSON** > **Epson Scan 2** > **Epson Scan 2 Utility**.

- Mac OS X

Wählen Sie **Start** > **Programme** > **Epson Software** > **Epson Scan 2 Utility**.

2. Wählen Sie die Registerkarte **Sonstiges**.

3. Klicken Sie auf **Zurücksetzen**.

### Hinweis:

*Falls die Initialisierung das Problem nicht behebt, deinstallieren und reinstallieren Epson Scan 2.*

## Netzwerkprobleme

### Falls sich keine Netzwerkeinstellungen vornehmen lassen

Schalten Sie alle Geräte aus, die mit dem Netzwerk verbunden werden sollen. Warten Sie etwa 10 Sekunden lang, und schalten Sie die Geräte dann in folgender Reihenfolge wieder ein: Access Point, Computer oder Smartgerät und dann den Scanner. Bewegen Sie Scanner und Computer oder Smartgerät näher an den Access Point, um die Funkverbindung zu verbessern, und versuchen Sie dann erneut, die Netzwerkeinstellungen vorzunehmen.

### Einige Verbindung von meinem Gerät aus ist trotz richtiger Netzwerkeinstellungen nicht möglich

Falls Sie von dem Computer oder Smartgerät aus keine Verbindung mit dem Scanner herstellen können, obwohl die Netzwerkeinstellungen des Scanners richtig erscheinen, lesen Sie bitte Folgendes.

- ❑ Wenn mehrere Access Points gleichzeitig genutzt werden, können Sie den Scanner je nach Einstellungen der Access Points möglicherweise nicht von dem Computer oder Smartgerät aus verwenden. Verbinden Sie den Computer oder das Smartgerät mit demselben Access Point wie der Scanner.

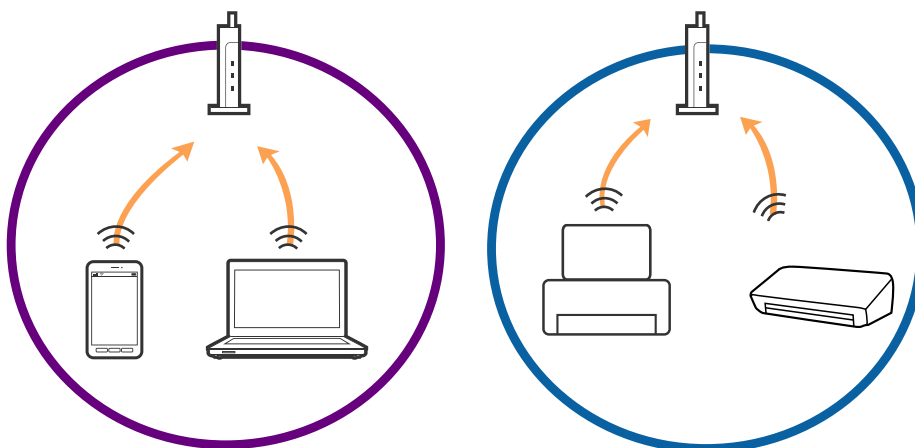

- ❑ Eine Verbindung mit dem Access Point ist möglicherweise nicht möglich, wenn der Access Point mehrere SSIDs hat und die Geräte mit verschiedenen SSIDs desselben Access Points verbunden sind. Verbinden Sie den Computer oder das Smartgerät mit derselben SSID wie der Scanner.

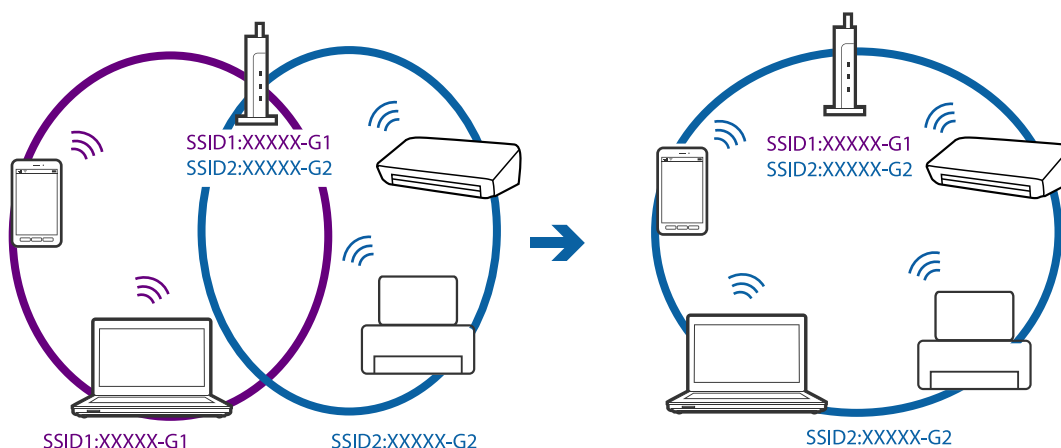

## Probleme lösen

- Ein Access Point, das sowohl IEEE802.11a und IEEE802.11g erfüllt, hat SSIDs mit 2,4 GHz und 5 GHz. Falls Sie den Computer oder das Smartgerät mit einer 5 GHz-SSID verbinden, ist eine Verbindung mit dem Scanner nicht möglich, da der Scanner nur die Kommunikation über 2,4 GHz unterstützt. Verbinden Sie den Computer oder das Smartgerät mit derselben SSID wie der Scanner.

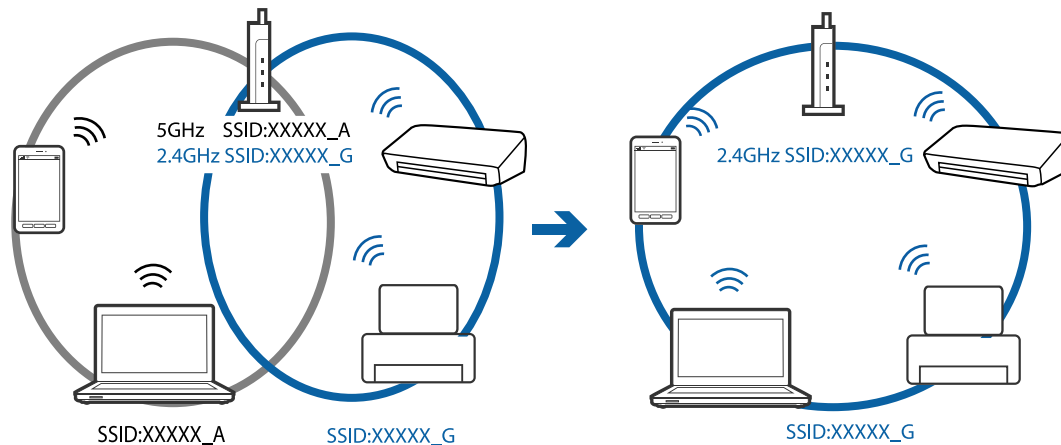

- Die meisten Access Points haben die Funktion „Privacy Separator“, die eine Kommunikation zwischen verbundenen Geräten verhindert. Sollten Scanner und Computer oder Smartgerät nicht miteinander kommunizieren können, obwohl sie mit demselben Netzwerk verbunden sind, deaktivieren Sie die Funktion „Privacy Separator“ am Access Point. Einzelheiten erfahren Sie in der Anleitung des Access Points.

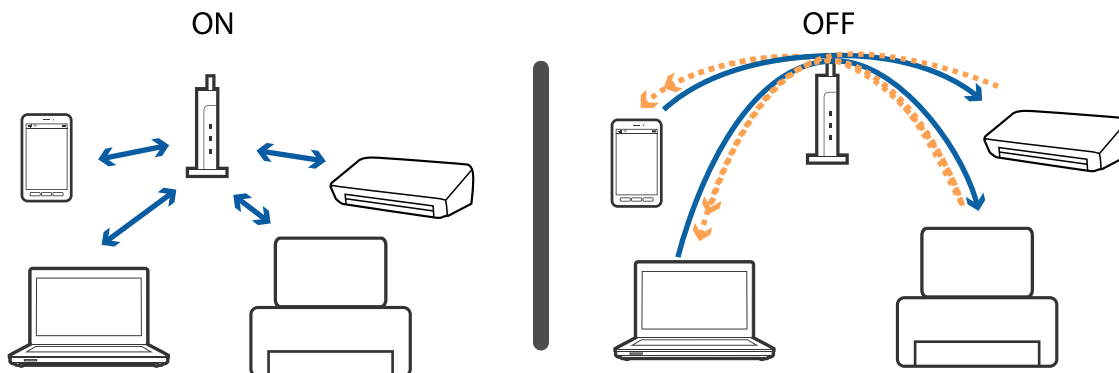

### Zugehörige Informationen

- ➔ „Prüfen der mit dem Scanner verbundenen SSID“ auf Seite 128
- ➔ „Prüfen der SSID für den Computer“ auf Seite 129

## Prüfen der mit dem Scanner verbundenen SSID

Sie können die verbundene SSID auf EpsonNet Config prüfen.

Zudem können Sie SSID und Kennwort des Scanners selbst auf dem an der Unterseite des Scanners angebrachten Etikett ablesen. Diese werden bei Verbindungen mit dem Scanner im AP-Modus verwendet.

### Zugehörige Informationen

- ➔ „EpsonNet Config“ auf Seite 20



## Prüfen der SSID für den Computer

### Windows

Wählen Sie **Systemsteuerung > Netzwerk und Internet > Netzwerk- und Freigabecenter**.

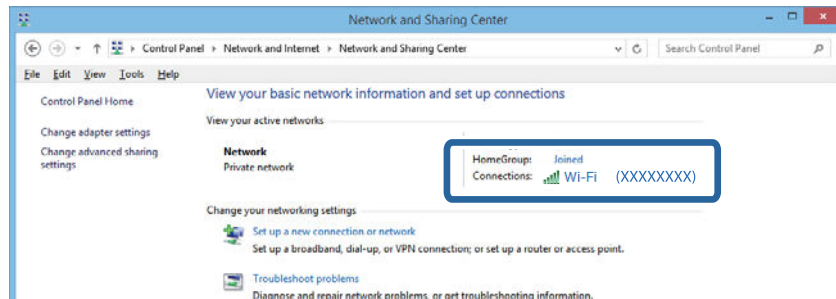

### Mac OS X

Klicken Sie auf das WLAN-Symbol oben am Computerbildschirm. Eine Liste verfügbarer SSIDs wird angezeigt und die verbundene SSID mit einem Häkchen dargestellt.



---

## Der Scanner kann plötzlich über eine Netzwerkverbindung nicht mehr scannen

- Falls Sie den Access Point oder Anbieter gewechselt haben, versuchen Sie, die Netzwerkeinstellungen für den Scanner erneut durchzuführen. Verbinden Sie den Computer oder das Smartgerät mit derselben SSID wie der Scanner.
- Schalten Sie alle Geräte aus, die mit dem Netzwerk verbunden werden sollen. Warten Sie etwa 10 Sekunden lang, und schalten Sie die Geräte dann in folgender Reihenfolge wieder ein: Access Point, Computer oder Smartgerät und dann den Scanner. Bewegen Sie Scanner und Computer oder Smartgerät näher an den Access Point, um die Funkverbindung zu verbessern, und versuchen Sie dann erneut, die Netzwerkeinstellungen vorzunehmen.
- Versuchen Sie, eine beliebige Website von Ihrem Computer aus zu erreichen, um sicherzustellen, dass die Netzwerkeinstellungen Ihres Computers richtig sind. Falls sich keine Webseiten aufrufen lassen, liegt ein Problem am Computer vor. Informationen hierzu finden Sie in der Anleitung zu Ihrem Computer.
- Prüfen Sie mit Epson Scan 2 Utility, ob die Netzwerkeinstellung richtig ist.

## Probleme lösen

- Achten Sie beim Scannen über die Scannertaste darauf, Epson Scan 2 auf dem Computer zu starten, bevor Sie die Scannertaste drücken.

### Zugehörige Informationen

- ➔ [„Prüfen der mit dem Scanner verbundenen SSID“ auf Seite 128](#)
- ➔ [„Prüfen der SSID für den Computer“ auf Seite 129](#)
- ➔ [„Einige Verbindung von meinem Gerät aus ist trotz richtiger Netzwerkeinstellungen nicht möglich“ auf Seite 127](#)
- ➔ [„Scannen mit Epson Scan 2“ auf Seite 53](#)

---

## Der Scanner kann plötzlich nicht mehr scannen — USB

- Achten Sie darauf, dass der Schalter für den Verbindungsmodus auf  eingestellt ist.
- Trennen Sie das USB-Kabel vom Computer. Klicken Sie mit der rechten Maustaste auf das am Computer angezeigte Scannersymbol, und wählen Sie dann **Gerät entfernen**. Schließen Sie das USB-Kabel an den Computer an und versuchen Sie einen Scanvorgang. Falls das Scannen jetzt funktioniert, ist die Einrichtung abgeschlossen.
- Setzen Sie die USB-Verbindung anhand der in [Ändern der Verbindungsmethode mit einem Computer] in dieser Anleitung beschriebenen Schritte zurück.

### Zugehörige Informationen

- ➔ [„Ändern der Verbindungsmethode mit einem Computer“ auf Seite 98](#)

---

## Installieren und Deinstallieren von Anwendungen

### Anwendungen deinstallieren

Zur Lösung verschiedener Probleme oder bei Aktualisierungen Ihres Betriebssystems kann es erforderlich sein, Ihre Anwendungen zu deinstallieren und danach erneut zu installieren. Melden Sie sich als Administrator an Ihrem Computer an. Geben Sie das Administrator Kennwort ein, wenn Sie dazu aufgefordert werden.

### Anwendungen unter Windows deinstallieren

1. Schließen Sie alle laufenden Anwendungen.
2. Trennen Sie den Scanner vom Computer.
3. Öffnen Sie das Bedienfeld:
  - Windows 10
    - Klicken Sie mit der rechten Maustaste auf die Schaltfläche Start und halten die Taste gedrückt. Wählen Sie dabei **Systemsteuerung** aus.

## Probleme lösen

- Windows 8.1/Windows 8/Windows Server 2012 R2/Windows Server 2012

Wählen Sie **Desktop > Einstellungen > Systemsteuerung**.

- Windows 7/Windows Vista/Windows XP/Windows Server 2008 R2/Windows Server 2008/Windows Server 2003 R2/Windows Server 2003

Klicken Sie auf die Start-Schaltfläche und wählen Sie dann **Systemsteuerung**.

4. Öffnen Sie **Programm deinstallieren** (oder **Programme hinzufügen oder entfernen**):

- Windows 10/Windows 8.1/Windows 8/Windows 7/Windows Vista/Windows Server 2012 R2/Windows Server 2012/Windows Server 2008 R2/Windows Server 2008

Wählen Sie in der Kategorie **Programm** die Option **Programm deinstallieren**.

- Windows XP/Windows Server 2003 R2/Windows Server 2003

Klicken Sie auf **Programme hinzufügen oder entfernen**.

5. Wählen Sie die Anwendung, die Sie deinstallieren möchten.

6. Anwendungen deinstallieren:

- Windows 10/Windows 8.1/Windows 8/Windows 7/Windows Vista/Windows Server 2012 R2/Windows Server 2012/Windows Server 2008 R2/Windows Server 2008

Klicken Sie auf **Deinstallieren/ändern** oder **Deinstallieren**.

- Windows XP/Windows Server 2003 R2/Windows Server 2003

Klicken Sie auf **Ändern/Entfernen** oder **Entfernen**.

**Hinweis:**

Falls die Benutzerkontensteuerung erscheint, klicken Sie auf **Fortsetzen**.

7. Lassen Sie sich von den Hinweisen auf dem Bildschirm durch die nötigen Schritte führen.

**Hinweis:**

Eventuell werden Sie aufgefordert, Ihren Computer neu zu starten. In diesem Fall sorgen Sie dafür, dass **Computer neu starten** ausgewählt ist; anschließend klicken Sie auf **Fertig stellen**.

## Anwendungen unter Mac OS X deinstallieren

**Hinweis:**

Sorgen Sie dafür, dass EPSON Software Updater installiert wurde.

1. Laden Sie das Deinstallationsprogramm über EPSON Software Updater herunter.  
Nachdem das Deinstallationsprogramm einmal heruntergeladen wurde, müssen Sie es zum nächsten Deinstallieren der Anwendung nicht erneut herunterladen.
2. Trennen Sie den Scanner vom Computer.
3. Zum Deinstallieren des Scannertreibers wählen Sie **Systemeinstellungen** aus dem -Menü > **Drucker & Scanner** (oder **Drucken & Scannen, Drucken & Faxen**); entfernen Sie anschließend den Scanner aus der Liste mit aktiven Scannern.
4. Schließen Sie alle laufenden Anwendungen.
5. Wählen Sie **Finder > Start > Programme > Epson Software > Deinstallationsprogramm**.

## Probleme lösen

- Wählen Sie die zu deinstallierende Anwendung aus und klicken Sie dann auf Deinstallieren.



**Wichtig:**

Das Deinstallationsprogramm entfernt sämtliche Treiber für Epson-Scanner vom Computer. Wenn Sie mehrere Epson-Scanner nutzen, allerdings nur einige Treiber löschen möchten, löschen Sie zunächst sämtliche Treiber; installieren Sie anschließend die benötigten Scannertreiber erneut.

**Hinweis:**

Falls Sie eine Anwendung nicht in der Anwendungsliste finden, kann diese nicht mit dem Deinstallationsprogramm deinstalliert werden. In diesem Fall wählen Sie **Finder > Start > Programme > Epson Software** und wählen dann das zu deinstallierende Programm und ziehen es in den Papierkorb.

## Installieren der Anwendungen

Gehen Sie wie folgt vor, um die erforderlichen Anwendungen zu installieren.

**Hinweis:**

- Melden Sie sich als Administrator an Ihrem Computer an. Geben Sie das Administratorkennwort ein, wenn Sie dazu aufgefordert werden.
- Wenn Sie Anwendungen neu installieren möchten, müssen diese zunächst deinstalliert werden.

- Schließen Sie alle laufenden Anwendungen.
- Bevor Sie Epson Scan 2 installieren, trennen Sie Scanner und Computer vorübergehend voneinander.

**Hinweis:**

Verbinden Sie Scanner und Computer erst dann wieder miteinander, wenn Sie dazu aufgefordert werden.

- Orientieren Sie sich bei der Installation der Anwendung an den Hinweisen der folgenden Website.

<http://epson.sn>

**Hinweis:**

Wenn Sie mit Windows arbeiten, können Sie auch das mit dem Scanner gelieferte Softwaremedium verwenden.

# Technische Daten

## Allgemeine Scanner-Spezifikationen

### Hinweis:

Technische Daten können sich ohne Vorankündigung ändern.

Scannertyp	Portabler Einzelblatteinzug, Einpassduplexfarbscanner
Fotoelektrisches Gerät	CIS
Effektive Pixel	5,100×8,700 bei 600 dpi 5,100×13,200 bei 300 dpi
Lichtquelle	RGB LED
Auflösung beim Scannen	600 dpi (Hauptscan) 600 dpi (Subscan)
Ausgabeauflösung	50 bis 1,200 dpi (in 1 dpi Stufen)* <sup>1</sup>
Dokumentformat	Max: 215.9×1,117.6 mm (8.5×44 Zoll) Min: 89×70 mm (3.5×2.75 Zoll)
Papiereingabe	Einzug Vorderseite nach unten (ADF) Einzug Vorderseite nach oben (Kartenschlitz)
Papierausgabe	Auswurf mit Vorderseite nach unten (ADF) Auswurf Vorderseite nach oben (Kartenschlitz)
Papierkapazität	Dicke des Vorlagenstapels: unter 2 mm (0.07 Zoll) 64 g/m <sup>2</sup> : 25 Blatt 80 g/m <sup>2</sup> : 20 Blatt 128 g/m <sup>2</sup> : 12 Blatt Die Ladekapazität ist vom Papiertyp abhängig.
Farbtiefe	Farbe <input type="checkbox"/> 48 Bit pro Pixel intern (16 Bit pro Pixel pro Farbe intern) <input type="checkbox"/> 24 Bit pro Pixel extern (8 Bit pro Pixel pro Farbe extern) Graustufen <input type="checkbox"/> 16 Bit pro Pixel intern <input type="checkbox"/> 8 Bit pro Pixel extern Schwarzweiß <input type="checkbox"/> 16 Bit pro Pixel intern <input type="checkbox"/> 1 Bit pro Pixel extern

## Technische Daten

Schnittstelle* <sup>2</sup>	Super-Speed USB IEEE802.11b/g/n
-----------------------------	------------------------------------

\*1 50 to 300 dpi (368.3 bis 1,117.6 mm (14.5 to 44 Zoll) Länge)

\*2 Die gleichzeitige Nutzung einer USB-Verbindung und einer Netzwerkverbindung ist nicht möglich.

---

## WLAN-Spezifikationen

Standards	IEEE802.11b/g/n
Frequenzbereich	2,4 GHz
Maximal übertragene Funkleistung	18,2 dBm (EIRP)
Koordinationsmodi	Infrastrukturmodus, AP-Modus* <sup>1, 2</sup>
Wireless-Security	WEP (64/128bit), WPA2-PSK (AES)* <sup>1, 3</sup>

\*1 Nicht unterstützt für IEEE 802.11b.

\*2 Verbindung im AP-Modus und WLAN-Verbindung lassen sich gleichzeitig nutzen.

\*3 Entspricht WPA2-Standards mit Unterstützung für WPA/WPA2 Personal.

---

## Abmessungen

Abmessungen*	Breite: 288 mm (11.3 Zoll) Tiefe: 88.5 mm (3.5 Zoll) Höhe: 67 mm (2.6 Zoll)
Gewicht	Ca. 1.3 kg (2.9 lb)

\* Ohne vorstehende Teile.

---

## Elektrische Spezifikationen

### Elektrische Angaben zum Scanner

Gleichstromeingangsspannung (Nennwert)	5 V DC
Eingangsgleichstrom (Nennwert)	3 A

## Technische Daten

Leistungsaufnahme*	USB-Verbindung <input type="checkbox"/> Betrieb: etwa 8 W <input type="checkbox"/> Bereitschaftsmodus: etwa 2.6 W <input type="checkbox"/> Ruhemodus: etwa 1.2 W <input type="checkbox"/> Ausgeschaltet: 0.5 W oder weniger WLAN-Verbindung <input type="checkbox"/> Betrieb: etwa 10 W <input type="checkbox"/> Bereitschaftsmodus: etwa 3.9 W <input type="checkbox"/> Ruhemodus: etwa 2.4 W <input type="checkbox"/> Ausgeschaltet: 0.5 W oder weniger
--------------------	--

\* Bei voll aufgeladener Batterie.

## Elektrische Angaben zum Netzteil

Modell	A491H (AC 100 bis 240 V) A492E (AC 220 bis 240 V)
Eingangsstrom (Nennwert)	0.6 A
Frequenzbereich (Nennwert)	50 bis 60 Hz
Netzteilausgangsspannung (Nennwert)	5 V DC
Ausgangsstrom (Nennwert)	3 A

## Batteriedaten

Art	Li-Ionen
Nennspannung	3.6 V
Nennkapazität	2090 mAh
Ladezeit	<input type="checkbox"/> Netzteil: etwa 3 Stunden <input type="checkbox"/> USB 3.0-Anschluss: etwa 4 Stunden* <input type="checkbox"/> USB 2.0-Anschluss: etwa 20 Stunden*

\* Die Messung dieser Werte erfolgt bei eingeschaltetem Scanner. Bei ausgeschaltetem Scanner dauert das Aufladen länger.

## Umgebungsspezifikationen

Temperatur	Im Betrieb	5 bis 35 °C (41 bis 95 °F)
	Beim Aufladen	8 bis 35 °C (47 bis 95 °F)
	Bei Lagerung	-20 bis 60 °C (-4 bis 140 °F)
Luftfeuchtigkeit	Im Betrieb	15 bis 80 % (nicht kondensierend)
	Bei Lagerung	15 bis 85 % (nicht kondensierend)
Betriebsbedingungen		Normale Umgebungsbedingungen im Büro oder zuhause. Meiden Sie Einsätze des Scanners im prallen Sonnenlicht, in der Nähe starker Lichtquellen sowie in sehr staubiger Umgebung.

## Systemvoraussetzungen

Windows	Windows 10 (32-Bit, 64-Bit) Windows 8,1 (32-Bit, 64-Bit) Windows 8 (32-Bit, 64-Bit) Windows 7 (32-Bit, 64-Bit) Windows Vista (32-Bit, 64-Bit) Windows XP Professional x64 Edition Service Pack 2 Windows XP (32-Bit) Service Pack 3 Windows Server 2012 R2 Windows Server 2012 Windows Server 2008 R2 Windows Server 2008 (32-Bit, 64-Bit) Windows Server 2003 R2 (32-Bit, 64-Bit) Windows Server 2003 (32-Bit, 64-Bit) Service Pack 2
Mac OS X <sup>*1, *2</sup>	Mac OS X v10.11.x Mac OS X v10.10.x Mac OS X v10.9.x Mac OS X v10.8.x Mac OS X v10.7.x Mac OS X v10.6.8

\*1 Schneller Benutzerwechsel unter Mac OS X und aktueller wird nicht unterstützt.

\*2 Das UNIX-Dateisystem (UFS) für Mac OS X wird nicht unterstützt.



# Normen und Richtlinien

---

## Normen und Zulassungen der US-Modelle

### Produkt

EMV	FCC Abschnitt 15 Unterabschnitt B Klasse B CAN/CSA-CEI/IEC CISPR 22 Klasse B
-----	---

Dieses Gerät enthält folgende Funkmodule.

Hersteller: Askey Computer Corporation

Typ: WLU6117-D69 (RoHS)

Dieses Produkt entspricht Teil 15 der FCC-Regeln und RSS-210 der IC-Regeln. Epson übernimmt keine Haftung für ein Versagen der Schutzanforderungen, das aus einer nicht empfohlenen Änderung des Produkts entsteht. Der Betrieb unterliegt folgenden zwei Bedingungen: (1) dieses Gerät darf keine schädlichen Störsignale aussenden und (2) dieses Gerät muss alle empfangenen Störsignale annehmen, auch solche, die unerwünschten Betrieb des Geräts hervorrufen können.

Um Funkstörungen des lizenzierten Diensts zu verhindern, sollte dieses Gerät nur in Innenräumen betrieben werden, und zur maximalen Abschirmung nicht an Fenstern aufgestellt werden. Im Freien aufgestellte Geräte (oder deren Sendeantenne) bedürfen einer Lizenz.

Dieses Gerät stimmt mit den FCC-Grenzwerten für Bestrahlung überein, die für eine unkontrollierte Umgebung ausgelegt sind, und genügt den FCC-Richtlinien für Funkstrahlungsbelastung in Anhang C der OET65, sowie RSS-102 der IC-Vorschriften für Funkstrahlungsbelastung. Das Gerät sollte so installiert und betrieben werden, dass die Abstrahlvorrichtung mindestens 7,9 Zoll (20 cm) vom menschlichen Körper entfernt ist (außer Extremitäten: Hände, Handgelenke, Füße und Knöchel).

### Netzteil (A491H)

Sicherheit	UL60950-1 CAN/CSA-C22.2 No.60950-1
EMV	FCC Abschnitt 15 Unterabschnitt B Klasse B CAN/CSA-CEI/IEC CISPR 22 Klasse B

---

## Normen und Zulassungen für europäische Modelle

### Produkt und Netzteil

Für europäische Anwender

Seiko Epson Corporation erklärt hiermit, dass folgende Modelle mit Funkausstattung die EU-Richtlinie 2014/53/EU erfüllen. Der ungekürzte Text der EU-Konformitätserklärung ist auf folgender Website verfügbar.

<http://www.epson.eu/conformity>

J391A

**Normen und Richtlinien**

A491H, A492E

Zur ausschließlichen Nutzung in Irland, GB, Österreich, Deutschland, Liechtenstein, Schweiz, Frankreich, Belgien, Luxemburg, Niederlande, Italien, Portugal, Spanien, Dänemark, Finnland, Norwegen, Schweden, Island, Kroatien, Zypern, Griechenland, Slovenien, Malta, Bulgarien, Tschechische Republik, Estland, Ungarn, Lettland, Litauen, Polen, Rumänien, und Slowakei.

Epson übernimmt keine Haftung für ein Versagen der Schutzanforderungen, das aus einer nicht empfohlenen Änderung des Produkts entsteht.



---

## Normen und Zulassungen für australische Modelle

**Produkt**

EMV	AS/NZS CISPR22 Klasse B
-----	-------------------------

Epson erklärt hiermit, dass die folgenden Modelle die wesentlichen Anforderungen und andere relevante Vorbehalte der AS/NZS4268 erfüllen:

J391A

Epson übernimmt keine Haftung für ein Versagen der Schutzanforderungen, das aus einer nicht empfohlenen Änderung des Produkts entsteht.

**Netzteil (A491H)**

Sicherheit	AS/NZS 60950.1
EMV	AS/NZS CISPR22 Klasse B

# Weitere Unterstützung

---

## Website des technischen Supports

Wenn Sie weitere Hilfe benötigen, rufen Sie die folgende Website des technischen Supports von Epson auf. Wählen Sie Ihr Land oder Ihre Region und gehen Sie zum Supportabschnitt Ihrer regionalen Epson-Website. Hier finden Sie auch die neuesten Treiber, häufig gestellte Fragen (FAQs), Handbücher bzw. andere herunterladbare Materialien.

<http://support.epson.net/>

<http://www.epson.eu/Support> (Europa)

Wenn das Epson-Produkt nicht ordnungsgemäß funktioniert und Sie das Problem nicht lösen können, wenden Sie sich an den Epson-Support.

---

## Kontaktaufnahme mit dem Epson-Support

### Bevor Sie sich an Epson wenden

Wenn das Epson-Produkt nicht ordnungsgemäß funktioniert und Sie das Problem nicht mithilfe der Informationen zur Fehlerbehebung in den Produkthandbüchern lösen können, wenden Sie sich an den Epson-Support. Wenn der Epson-Support für Ihr Land nachfolgend nicht aufgeführt ist, wenden Sie sich an den Händler, bei dem Sie dieses Produkt erworben haben.

Der Epson-Support kann Ihnen schneller helfen, wenn Sie die folgenden Informationen bereithalten:

- Seriennummer des Produkts  
(Das Typenschild mit der Seriennummer befindet sich in der Regel auf der Geräterückseite.)
- Produktmodell
- Softwareversion des Produkts  
(Klicken Sie auf **Info**, **Versionsinfo** oder eine ähnliche Schaltfläche in der Gerätesoftware.)
- Marke und Modell Ihres Computers
- Name und Version des auf Ihrem Computer installierten Betriebssystems
- Namen und Versionen der Softwareanwendungen, die Sie normalerweise mit dem Gerät verwenden

**Hinweis:**

*Je nach Gerät sind die Daten der Anruflisten für den Faxversand und/oder Netzwerkeinstellungen möglicherweise im Gerätespeicher abgelegt. Aufgrund von Geräteausfällen oder Reparaturen könnten Daten und/oder Einstellungen verloren gehen. Epson ist nicht haftbar für den Verlust von Daten, für das Sichern oder Wiederherstellen von Daten und/oder Einstellungen selbst innerhalb des Garantiezeitraums. Wir empfehlen Ihnen, eine eigene Datensicherung vorzunehmen oder wichtige Informationen zu notieren.*

### Hilfe für Benutzer in Europa

Im Gesamteuropäischen Garantieschein finden Sie Informationen, wie Sie sich an den Epson-Support wenden können.

## Hilfe für Benutzer in Taiwan

Kontaktdaten für Informationen, Support und Services:

### World Wide Web

<http://www.epson.com.tw>

Informationen zu den technischen Daten des Produkts, Treiber zum Herunterladen und Produkthanfragen sind verfügbar.

### Epson-HelpDesk

Telefon: +886-2-80242008

Unser HelpDesk-Team kann Sie telefonisch bei folgenden Problemen unterstützen:

- Verkaufsanfragen und Produktinformationen
- Fragen zur Produktverwendung oder bei Problemen
- Fragen zu Reparaturservice und Gewährleistung

### Reparaturservice-Center:

<http://www.tekcare.com.tw/branchMap.page>

TekCare Corporation ist ein autorisiertes Kundencenter für Epson Taiwan Technology & Trading Ltd.

## Hilfe für Benutzer in Australien

Epson Australia ist bestrebt, Ihnen einen hohen Kundendienststandard zu bieten. Zusätzlich zu den Produkthandbüchern bieten wir folgende Informationsquellen:

### Internet-URL

<http://www.epson.com.au>

Besuchen Sie die Webseiten von Epson Australia. Es lohnt sich, hier immer wieder mal vorbeizusurfen! Die Website bietet die Möglichkeit, Treiber herunterzuladen, mit Epson direkt Kontakt aufzunehmen, neue Produktinformationen abzurufen und den technischen Support (über E-Mail) zu kontaktieren.

### Epson-Helpdesk

Telefon: 1300-361-054

Der Epson-Helpdesk ist als letzte Sicherheit gedacht, um zu gewährleisten, dass unsere Kunden bei Problemen einen Ansprechpartner haben. Das Fachpersonal des Helpdesks kann Ihnen bei der Installation, bei der Konfiguration und beim Betrieb Ihres Epson-Produkts behilflich sein. Unser Pre-Sales-Helpdesk-Team kann Ihnen Informationen zu den neuesten Epson-Produkten liefern und Ihnen Auskunft über den nächstgelegenen Vertragshändler oder Kundendienst geben. Eine Vielzahl von Anfragen werden hier beantwortet.

Halten Sie bei einem Anruf alle relevanten Informationen bereit. Je mehr Informationen Sie geben können, desto schneller können wir Ihnen bei der Lösung des Problems behilflich sein. Diese Informationen umfassen die Epson-Produkthandbücher, die Art des Computers, das Betriebssystem, die Anwendungsprogramme und alle weiteren Informationen, die Sie für wichtig erachten.

## Weitere Unterstützung

### Produkttransport

Epson empfiehlt, die Produktverpackung für einen künftigen Transport aufzubewahren.

## Hilfe für Benutzer in Singapur

Folgende Informationsquellen, Support und Services erhalten Sie bei Epson Singapore:

### World Wide Web

<http://www.epson.com.sg>

Informationen zu den technischen Daten des Produkts, Treiber zum Herunterladen, häufig gestellte Fragen (FAQ), Verkaufsanfragen und technischer Support sind per E-Mail erhältlich.

### Epson HelpDesk

Gebührenfrei: 800-120-5564

Unser HelpDesk-Team kann Sie telefonisch bei folgenden Problemen unterstützen:

- Verkaufsanfragen und Produktinformationen
- Fragen zur Produktverwendung oder Problemlösung
- Fragen zu Reparaturservice und Gewährleistung

## Hilfe für Benutzer in Thailand

Kontaktdaten für Informationen, Support und Services:

### World Wide Web

<http://www.epson.co.th>

Informationen zu den technischen Daten des Produkts, Treiber zum Herunterladen, häufig gestellte Fragen (FAQ) und E-Mail sind verfügbar.

### Epson-Hotline

Telefon: 66-2685-9899

E-Mail: [support@eth.epson.co.th](mailto:support@eth.epson.co.th)

Unser Hotline-Team kann Sie telefonisch bei folgenden Fragen unterstützen:

- Verkaufsanfragen und Produktinformationen
- Fragen zur Produktverwendung oder bei Problemen
- Fragen zu Reparaturservice und Gewährleistung

## Hilfe für Benutzer in Vietnam

Kontaktdaten für Informationen, Support und Services:

## Weitere Unterstützung

### Epson-Hotline

Telefon (Ho-Chi-Minh-Stadt): 84-8-823-9239

Telefon (Hanoi): 84-4-3978-4785, 84-4-3978-4775

### Epson-Service-Center

65 Truong Dinh Street, District 1, Hochiminh City, Vietnam.

29 Tue Tinh, Quan Hai Ba Trung, Hanoi City, Vietnam

## Hilfe für Benutzer in Indonesien

Kontaktdaten für Informationen, Support und Services:

### World Wide Web

<http://www.epson.co.id>

- Informationen zu den technischen Daten des Produkts, Treiber zum Herunterladen
- Häufig gestellte Fragen (FAQ), Fragen zum Verkauf, Fragen per E-Mail

### Epson-Hotline

Telefon: 62-21-572-4350

Fax: 62-21-572-4357

Unser Hotline-Team kann Sie telefonisch oder per Fax bei folgenden Problemen unterstützen:

- Verkaufsanfragen und Produktinformationen
- Technischer Support

### Epson-Service-Center

Provinz	Name des Unternehmens	Adresse	Telefon E-Mail
DKI JAKARTA	ESS Jakarta MG. DUA	RUKO MANGGA DUA MALL NO. 48 JL. ARTERI MANGGA DUA - JAKARTA UTARA-DKI	(+6221)62301104 jkt-technical1@epson-indonesia.co.id
NORTH SUMATERA	ESC Medan	Kompleks Graha Niaga, Jl. Bambu II No. A-4, Medan- 20114	(+6261)42066090/42066091 mdn-technical@epson-indonesia.co.id
WEST JAWA	ESC Bandung	JL. CIHAMPELAS NO. 48A-BANDUNG JABAR 40116	(+6222)4207033 bdg-technical@epson-indonesia.co.id
DI YOGYAKARTA	ESC Yogyakarta	YAP Square, Blok A No.6 Jl. C Simanjutak YOGYAKARTA - DIY	(+62274)581065 ygy-technical@epson-indonesia.co.id

## Weitere Unterstützung

Provinz	Name des Unternehmens	Adresse	Telefon E-Mail
EAST JAWA	ESC Surabaya	HITECH MALL LT.2 BLOK A NO. 24 JL. KUSUMA BANGSA NO. 116 -118 - SURABAYA JATIM	(+6231)5355035 sby-technical@epson-indonesia.co.id
SOUTH SULAWESI	ESC Makassar	JL. GUNUNG BAWAKARAENG NO. 68E - MAKASSAR SULSEL	(+62411)328212 mksr-technical@epson-indonesia.co.id
WEST KALIMANTAN	ESC Pontianak	JL. NUSA INDAH I NO. 40A PONTIANAK KALBAR 78117	(+62561)735507 pontianak-technical@epson-indonesia.co.id
PEKANBARU	ESC PEKANBARU	JL. TUANKU TAMBUSAI NO. 353 - PEKANBARU RIAU	(+62761)21420 pkb-technical@epson-indonesia.co.id
DKI JAKARTA	ESS JAKARTA KEIAI	WISMA KEIAI LT. 1 JL. JEND. SUDIRMAN KAV. 3 JAKPUS DKI JAKARTA	(+6221)5724335 ess.support@epson-indonesia.co.id
EAST JAWA	ESS SURABAYA	JL. JAWA NO. 2-4 KAV. 29, RUKO SURYA INTI, SURABAYA - JATIM	(+6231)5014949 esssby.support@epson-indonesia.co.id
BANTEN	ESS SERPONG	Ruko mall WTC MATAHARI no. 953 SERPONG - Banten	(+6221)53167051 esstag.support@epson-indonesia.co.id
CENTRAL JAWA	ESS SEMARANG	Komplek Ruko Metro Plaza Blok C20 , Jl. MT Haryono No 970 Semarang - Jawa tengah	(+6224)8313807 esssmg.support@epson-indonesia.co.id
EAST KALIMANTAN	ESC SAMARINDA	Jl. KH. Wahid Hasyim (M. Yamin) Kel. Sempaja Selatan Kec. Samarinda Utara Samarinda- Kalimantan Timur (samping kantor pos)	(+62541)7272904 escsmd.support@epson-indonesia.co.id
SOUTH SUMATERA	ESC PALEMBANG	Jl. H.M. Rasyid Nawawi no.249, kelurahan 9 ilir Palembang - Sumsel	(+62711)311330 escplg.support@epson-indonesia.co.id
EAST JAVA	ESC JEMBER	Jl. Panglima Besar Sudirman No.1 D JEMBER - JAWA TIMUR (Depan Balai Penelitian dan Pengolahan Kakao)	(+62331) 486468,488373 jmr-admin@epson-indonesia.co.id jmr-technical@epson-indonesia.co.id
NORTH SULAWESI	ESC MANADO	Tekno @Megamall, Megamall LG TK-21 Jl. Piere Tendean Kawasan Megamas Boulevard Manado 95111	(+62431)7210033 MND-ADMIN@EPSON-INDONESIA.CO.ID

Andere, nicht aufgeführte Städte erfahren Sie von der Hotline: 08071137766.

## Hilfe für Benutzer in Hongkong

Benutzer sind herzlich eingeladen, sich an Epson Hong Kong Limited zu wenden, um technischen Support und andere Kundendienstleistungen zu erhalten.

### Homepage im Internet

<http://www.epson.com.hk>

Epson Hong Kong hat eine lokale Homepage auf Chinesisch und Englisch im Internet eingerichtet, um Benutzern die folgenden Informationen bereitzustellen:

- Produktinformationen
- Antworten auf häufig gestellte Fragen (FAQs)
- Neueste Versionen von Treibern für Epson-Produkte

### Hotline für technischen Support

Sie können sich auch unter den folgenden Telefon- und Faxnummern an unsere technischen Mitarbeiter wenden:

Telefon: 852-2827-8911

Fax: 852-2827-4383

## Hilfe für Benutzer in Malaysia

Kontaktdaten für Informationen, Support und Services:

### World Wide Web

<http://www.epson.com.my>

- Informationen zu den technischen Daten des Produkts, Treiber zum Herunterladen
- Häufig gestellte Fragen (FAQ), Fragen zum Verkauf, Fragen per E-Mail

### Epson Call Centre

Telefon: +60 1800-8-17349

- Verkaufsanfragen und Produktinformationen
- Fragen zur Produktverwendung oder bei Problemen
- Fragen zu Reparaturservice und Gewährleistung

### Hauptbüro

Telefon: 603-56288288

Fax: 603-5628 8388/603-5621 2088

## Hilfe für Benutzer in Indien

Kontaktdaten für Informationen, Support und Services:



## Weitere Unterstützung

### World Wide Web

<http://www.epson.co.in>

Informationen zu den technischen Daten des Produkts, Treiber zum Herunterladen und Produkthanfragen sind verfügbar.

### Helpline

- Service, Produktinformation und Bestellung von Verbrauchsmaterialien (BSNL-Leitungen)  
Gebührenfreie Telefonnummer: 18004250011  
Verfügbar 9:00 bis 18:00 Uhr, Montag bis Samstag (ausgenommen gesetzliche Feiertage)
- Service (CDMA und Mobile-Benutzer)  
Gebührenfreie Telefonnummer: 186030001600  
Verfügbar 9:00 bis 18:00 Uhr, Montag bis Samstag (ausgenommen gesetzliche Feiertage)

## Hilfe für Benutzer auf den Philippinen

Anwender sind herzlich eingeladen, sich unter den nachfolgenden Telefon- und Faxnummern und nachfolgender E-Mail-Adresse an Epson Philippines Corporation zu wenden, um technischen Support und andere Kundendienstleistungen zu erhalten:

### World Wide Web

<http://www.epson.com.ph>

Informationen zu den technischen Daten des Produkts, Treiber zum Herunterladen, häufig gestellte Fragen (FAQ) und Fragen per E-Mail sind verfügbar.

### Epson Philippines Customer Care

Gebührenfrei: (PLDT) 1800-1069-37766

Gebührenfrei: (Digital) 1800-3-0037766

Metro Manila: (+632)441-9030

Website: <http://customercare.epson.com.ph>

E-Mail: [customercare@epc.epson.com.ph](mailto:customercare@epc.epson.com.ph)

Unser Customer Care-Team kann Sie telefonisch bei folgenden Problemen unterstützen:

- Verkaufsanfragen und Produktinformationen
- Fragen zur Produktverwendung oder bei Problemen
- Fragen zu Reparaturservice und Gewährleistung

### Epson Philippines Corporation

Amtsleitung: +632-706-2609

Fax: +632-706-2665