



WideTEK® 36CL/48CL/60CL



Setup-Anleitung
deutsch

09/2022

Inhaltsverzeichnis

Revisionsübersicht	4
Hinweise zur Anleitung und zum Hersteller	5
Anleitung verfügbar halten	5
Gestaltungsmerkmale im Text	6
Gestaltungsmerkmale in Abbildungen	7
Zugehörige Unterlagen	7
Urheberrecht	8
Kontaktdaten des Herstellers in Deutschland	8
Technischer Support	8
Kontaktdaten des Herstellers in den USA	8
Gerätesicherheit	9
Bestimmungsgemäßer Gebrauch	9
Grundlegende Sicherheitshinweise	10
Verantwortung des Betreibers	11
Personalqualifikation	11
Gestaltungsmerkmale von Warnhinweisen	12
Gestaltungsmerkmale von Hinweisen auf Sachschäden	12
Beschreibung	13
Aufgabe und Funktion	13
Übersicht WideTEK® 36CL/48CL/60CL	14
Übersicht Rückseite	15
Übersicht Bildschirmseite für das Setup-Menü	16
Leistungsschild	17
Seriennummer	18
Bedienoberflächen	19
Aufstellort.....	20
Umgebungsbedingungen.....	20

Setup vorbereiten	21
Anschließen des Netzteils.....	21
Netzwerkverbindung herstellen	22
Scanner auf das optionale Untergestell stellen.....	22
Optionalen Monitor anschließen	23
Optionalen Touchscreen anschließen	24
Scanner einschalten	25
Scanner ausschalten.....	27
Setup durchführen	29
Setup Wizard	29
Setup-Menü aktivieren.....	31
Höheneinstellung - Änderung der Höheneinstellung (WT60CL)	34
Systemwiederherstellung.....	37
Solid State Disk Softwarefehler	37
Wiederherstellungspunkte.....	37
Systemwiederherstellung auf Werkseinstellungen	38
Systemwiederherstellung der Benutzereinstellungen	39
Reinigung	40
Technische Daten	41
Scanner Spezifikation	41
Umgebungsbedingungen	43
Elektrische Spezifikationen.....	44
Dokumentenspezifikation	44
Abmessungen und Gewicht WideTEK® 36CL-600	45
Abmessungen und Gewicht WideTEK® 48CL-600	45
Abmessungen und Gewicht WideTEK® 60CL-600	46
Weitere Grossformatscanner WideTEK® 36CL/48CL/60CL	
Dokumentation	48

Revisionsübersicht

Datum	Rev.	Name	Beschreibung der Änderung	Grund der Änderung
15.07.2021	1.0	JKN	Erster Entwurf	Erste veröffentlichte Version
14.09.2022	1.1	JKN	Zweiter Entwurf	Aktualisierte Version

Hinweise zur Anleitung und zum Hersteller

Dieses Handbuch hilft Ihnen bei der sicheren Vorbereitung und Durchführung der Einrichtung der Großformatscanner WideTEK® 36CL/48CL/60CL. Die Großformatscanner WideTEK® 36CL/48CL/60CL werden im Folgenden als "Scanner" bezeichnet.

Die Starttaste wird in dieser Anleitung als "Power-Taste" bezeichnet.

Anleitung verfügbar halten

Diese Anleitung ist Bestandteil des Scanners.

- Bewahren Sie diese Anleitung immer mit dem Scanner auf.
- Stellen Sie sicher, dass die Anleitung für den Benutzer verfügbar ist.
- Liefern Sie diese Anleitung mit, wenn Sie den Scanner verkaufen oder in anderer Weise weitergeben.

Gestaltungsmerkmale im Text

Verschiedene Elemente dieser Anleitung sind mit festgelegten Gestaltungsmerkmalen versehen. So können Sie die folgenden Elemente leicht unterscheiden:

normaler Text

SCHALTFLÄCHEN DER BILDSCHIRMSEITE

"Menübezeichnungen"

➤ Handlungsschritte

- Aufzählung der ersten Ebene

Querverweise

- ⓘ Tipps enthalten zusätzliche Informationen, z. B. spezifische Details zur Vorbereitung und Durchführung der Einrichtung.

Gestaltungsmerkmale in Abbildungen

Wird auf Elemente in einer Legende oder im laufenden Text Bezug genommen, werden diese mit einer Nummer (1) versehen.

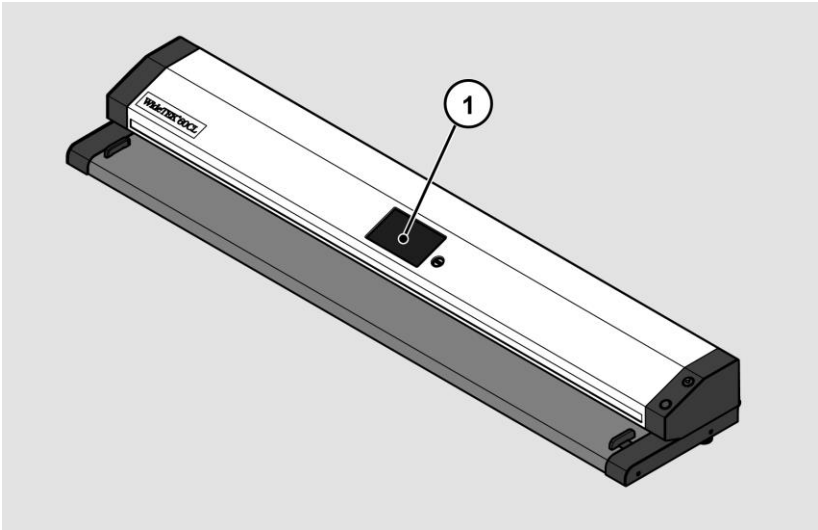

Zugehörige Unterlagen

Zu den mitgeltenden Unterlagen gehören:

- Auspack- und Einpackanleitung
- Rechtliche Informationen (EG-Konformitätserklärung, Sicherheits- und EMV Zertifikate, RoHS etc.).

Urheberrecht

Diese Anleitung enthält Informationen, die dem Urheberrecht unterliegen. Ohne vorherige schriftliche Genehmigung der Image Access GmbH darf diese Anleitung nicht in irgendeiner Form kopiert, gedruckt, verfilmt, verarbeitet, vervielfältigt oder verbreitet werden, weder vollständig noch in Auszügen.

© Image Access GmbH 2021
Alle Rechte vorbehalten.

Warenzeichen

Scan2Net®, Scan2Pad®, Bookeye® und WideTEK® sind eingetragene Warenzeichen von Image Access, alle anderen Warenzeichen gehören den jeweiligen Eigentümern.

Kontakt Daten des Herstellers in Deutschland

Image Access GmbH
Hatzfelderstraße 161-163
42281 Wuppertal
Tel.: +49-202-27058-0
E-Mail: dokumentation@imageaccess.de
Internetadresse: www.imageaccess.de

Technischer Support

Den technischen Support der Image Access GmbH erreichen Sie unter der folgenden E-Mail-Adresse: support@imageaccess.de.

Kontakt Daten des Herstellers in den USA

Image Access LP
400 N. Belvedere Drive
Gallatin, TN 37066 USA
Tel.: +1 (224) 293-2585
E-Mail: support@imageaccess.us
Internetadresse: www.imageaccess.us

Gerätesicherheit

Bestimmungsgemäßer Gebrauch

Der Scanner wird zum Scannen aller Arten von Bildern und Dokumenten verwendet. Die Dokumente müssen den Eigenschaften gemäß den technischen Spezifikationen entsprechen. Der Scanner ist für den Einsatz in geschlossenen Räumen im gewerblichen Bereich vorgesehen.

Zur bestimmungsgemäßen Verwendung gehört auch das Lesen und Verstehen dieses Handbuchs sowie das Beachten und Befolgen aller Hinweise in diesem Handbuch, insbesondere der Sicherheitshinweise. Eine andere Verwendung gilt ausdrücklich als nicht bestimmungsgemäß und führt zum Erlöschen jeglicher Gewährleistungs- und Haftungsansprüche.

Umgebungsbedingungen

Stellen Sie sicher, dass der Scanner ausschließlich unter folgenden Umgebungsbedingungen eingesetzt wird:

- Umgebungstemperatur beim Betrieb: 5 °C bis 40 °C (41 °F - 104 °F)
- Lagerungstemperatur: 0 °C bis 60 °C (32 °F to 140 °F)
- Relative Luftfeuchtigkeit: 20 bis 80 %, nicht kondensierend

➤ Stellen Sie sicher, dass der Scanner keiner direkten Sonnenstrahlung ausgesetzt ist.

Grundlegende Sicherheitshinweise

Verletzungen oder Tod durch elektrischen Schlag vermeiden

- Öffnen Sie niemals das Gehäuse des Scanners.
- Setzen Sie den Scanner keinem Tropf- oder Spritzwasser aus, und stellen Sie keine mit Flüssigkeit gefüllten Behälter auf den Scanner. Das Eindringen von Flüssigkeit kann den Scanner beschädigen.
- Führen Sie keine Gegenstände durch Schlitze oder Öffnungen in den Scanner ein.
- Schließen Sie den Scanner nur mit dem mitgelieferten Netzadapter an eine ordnungsgemäß installierte und geerdete Steckdose an.
- Verwenden Sie den Netzadapter nicht, wenn das Gehäuse oder das Kabel des Netzadapters beschädigt ist. Ersetzen Sie in diesem Fall den Netzadapter durch einen Netzadapter desselben Typs.
- Verwenden Sie den Scanner nicht, wenn er sichtlich beschädigt ist. Ziehen Sie in diesem Fall das Netzkabel aus der Steckdose. Wenden Sie sich an den technischen Support von Image Access, siehe Abschnitt *Technischer Support* ab Seite 8.

Verbrennungen vermeiden

- Decken Sie die vorhandenen Öffnungen im Scannergehäuse nicht ab. Sie dienen der Belüftung. Der Scanner könnte sich sonst überhitzen.
- Stellen Sie den Scanner nicht in der Nähe von Klimaanlage auf, die starke Hitze abstrahlen.

Knochenbrüche, Quetschungen und Prellungen vermeiden

Falsches Verlegen der Kabel kann zum Stolpern führen.

- Verlegen Sie die Anschlusskabel so, dass niemand darüber stolpern kann.

Der Scanner wiegt zwischen 19 kg (42 lbs.) und 35 kg (77 lbs.)

- Handhaben Sie den Scanner nur mithilfe einer zweiten Person.
- Stellen Sie den Scanner nur auf eine feste, ebene und vibrationsfreie Unterlage, die eine ausreichende Tragfähigkeit für das Gewicht des Scanners aufweist.

Sachschäden oder Funktionsstörungen vermeiden

- Sorgen Sie für eine gute Raumbelüftung, um die Umgebungsbedingungen aufrechtzuerhalten.
- Stellen Sie den Scanner nicht in die Nähe von Geräten, die eine starke elektromagnetische Strahlung abgeben.
- Stellen Sie den Scanner immer auf einen geeigneten, stabilen Tisch oder auf das optional erhältliche Untergestell.
- Lehnen Sie sich nicht an den Scanner.
- Stellen Sie sicher, dass die Dicke der zu scannenden Vorlage 3 mm nicht überschreitet.
- Verwenden Sie keine Reinigungsmittel, die scheuernde Zusätze, Lösungsmittel oder Säuren enthalten. Verwenden Sie ein feuchtes Mikrofasertuch.
- Bedienen Sie den Touchscreen nur mit dem Finger oder einem geeigneten, leitfähigen Stift mit Gummispitze. Andere Gegenstände können den Touchscreen beschädigen.

Verantwortung des Betreibers

Der Betreiber des Scanners muss sicherstellen, dass nur qualifiziertes Personal das Setup des Scanners durchführt.



Personalqualifikation

Das Personal, das das Setup des Scanners durchführt, muss über Kenntnisse im Aufstellen, Anschließen und in Betrieb nehmen von Computer-Zubehör verfügen.

Gestaltungsmerkmale von Warnhinweisen

In dieser Anleitung finden Sie folgende Warnhinweise:

 WARNUNG	
	Hinweise mit dem Wort WARNUNG warnen vor einer gefährlichen Situation, die möglicherweise zum Tod oder zu schweren Verletzungen führen kann.

 VORSICHT	
	Hinweise mit dem Wort VORSICHT warnen vor einer Situation, die zu leichten oder mittleren Verletzungen führen kann.

Folgende Symbole werden in den Warnhinweisen verwendet:

Symbol

Erläuterung



Gefahr durch elektrischen Schlag



Allgemeines Gefahrensymbol

Gestaltungsmerkmale von Hinweisen auf Sachschäden

ACHTUNG!	
	Hinweise mit dem Wort ACHTUNG warnen vor einer Situation, die zu Sachschäden führt.

Beschreibung

Aufgabe und Funktion

Der Scanner wird zum Scannen aller Arten von Bildern und Dokumenten verwendet. Die Eigenschaften der Dokumente wie z.B. Größe, Gewicht müssen den Spezifikationen entsprechen, die sich in den technischen Daten befinden. Der Scanner ist für den Einsatz in geschlossenen Räumen im gewerblichen Bereich vorgesehen.

Zur bestimmungsgemäßen Verwendung gehört auch das Beachten und Befolgen aller Angaben in dieser Anleitung, insbesondere der Sicherheitshinweise. Jede andere Verwendung gilt als nicht bestimmungsgemäß und führt zum Erlöschen der Garantie- und Haftungsansprüche.

Übersicht WideTEK® 36CL/48CL/60CL

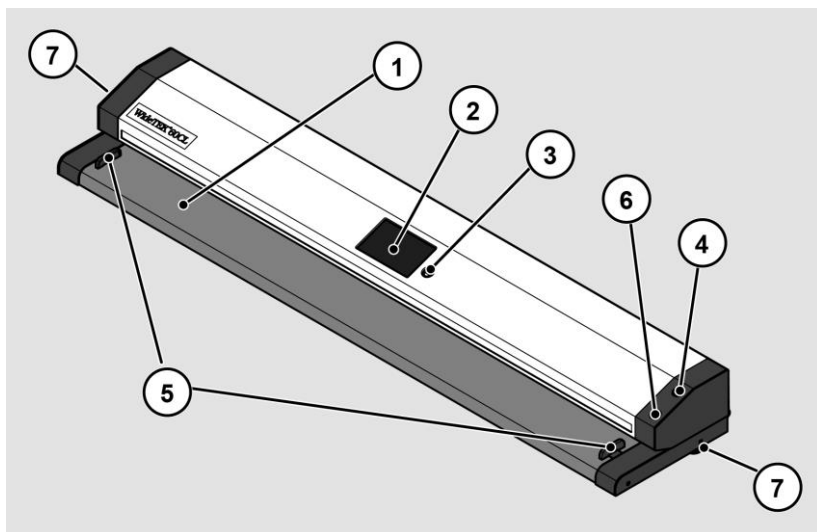

Nr.	Benennung
1	Dokumenttransport
2	Touchscreen
3	USB-Anschlussbuchse
4	Power-Taste
5	Transporthilfen
6	Stop-Taste
7	Höhenverstellungsschrauben (zum Beispiel WideTEK 60CL)

Übersicht Rückseite

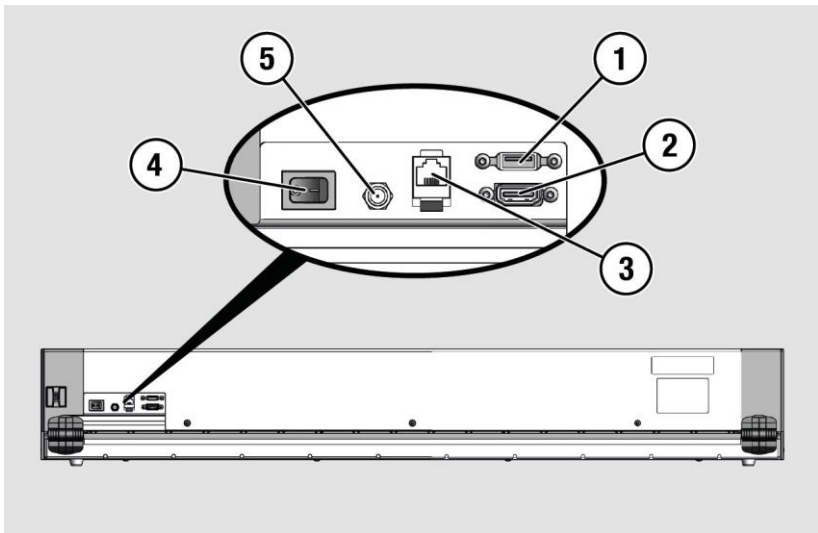

Nr.	Benennung
1	USB-Anschlussbuchse
2	HDMI-Anschlussbuchse
3	Netzwerkanschlussbuchse
4	Hauptschalter
5	Anschlussbuchse 19 V DC für externen Netzadapter

Übersicht Bildschirmseite für das Setup-Menü

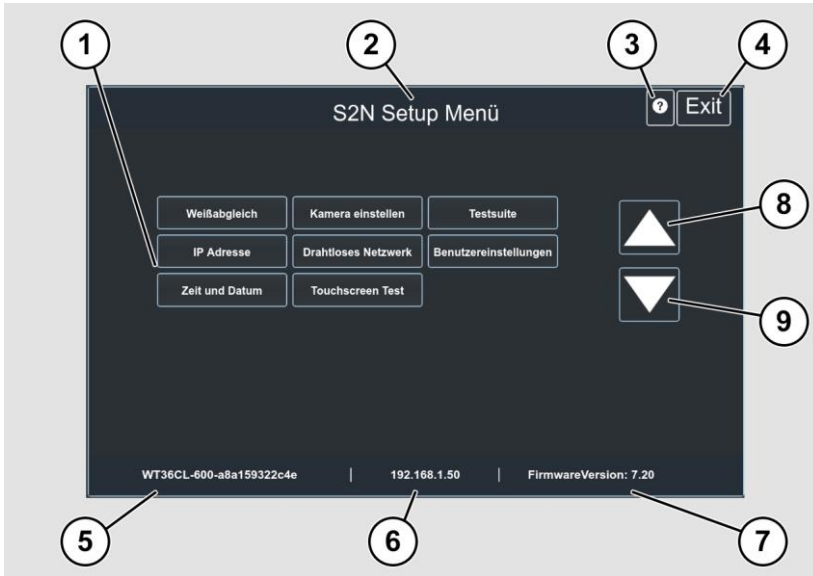

Nr.	Benennung
1	Schaltflächen und Parameter
2	Anzeige der Menübezeichnung
3	Anzeige der Onlinehilfe ¹
4	Schaltfläche zum Verlassen des Setup-Menüs zum "Applikation auswählen" Bildschirm
5	Anzeige der Seriennummer
6	Anzeige der IP-Adresse
7	Anzeige der Firmware-Version
8	Schaltfläche um das Dokument im Scanner vorwärts zu fahren
9	Schaltfläche um das Dokument im Scanner zurück zu fahren

¹ Anzeige der Online-Hilfe ist nur verfügbar, wenn am Scanner ein zweiter Touchscreen angeschlossen ist.

Leistungsschild

Das Leistungsschild ist auf der Rückseite des Scanners angebracht.

Die folgende Abbildung zeigt das Typenschild des Modells WideTEK® 36CL-600.

Type/品类: Wide Format. Scanner/大幅面扫描仪
 Model/型号: WT36CL-600
 Volt/电压: 19V  Amperes/电流: 3A







Conforms to
 UL Std. 62368-1
 Cert. to CSA Std. C22.2
 No. 62368-1

Self Declaration: Conforms to IS 13252 (Part 1):2010, R-41006580

Intertek
 3171507



This device complies with part 15 of the FCC Rules. Operation is subject to the following two conditions: (1) This device may not cause harmful interference (2) this device must accept any interference received, including interference that may cause undesired operation.



Made in Germany 德国制造
 Image Access GmbH, Wuppertal
 www.imageaccess.de



Serial No./Manufacturing Date on Barcode Label

Die folgende Abbildung zeigt das Typenschild des Modells WideTEK® 48CL-600.

Type/品类: Wide Format. Scanner/大幅面扫描仪
 Model/型号: WT48CL-600
 Volt/电压: 19V  Amperes/电流: 3A







Conforms to
 UL Std. 62368-1
 Cert. to CSA Std. C22.2
 No. 62368-1

Self Declaration: Conforms to IS 13252 (Part 1):2010, R-41006580

Intertek
 3171507



This device complies with part 15 of the FCC Rules. Operation is subject to the following two conditions: (1) This device may not cause harmful interference (2) this device must accept any interference received, including interference that may cause undesired operation.



Made in Germany 德国制造
 Image Access GmbH, Wuppertal
 www.imageaccess.de



Serial No./Manufacturing Date on Barcode Label

Beschreibung

Die folgende Abbildung zeigt das Typenschild des Modells WideTEK® 60CL-600.

Type/品类: Wide Format. Scanner/大幅面扫描仪
 Model/型号: WT60CL-600
 Volt/电压: 19V  Amperes/电流: 3A

Conforms to
 UL Std. 62308-1
 Cert. to CSA Std. C22.2
 No. 62368-1
 Intertek
 3171507

Self Declaration: Conforms to IS 13252 (Part 1):2010, R-41006580

 This device complies with part 15 of the FCC Rules. Operation is subject to the following two conditions: (1) This device may not cause harmful interference (2) this device must accept any interference received, including interference that may cause undesired operation.

 Made in Germany 德国制造
 Image Access GmbH, Wuppertal
 www.imageaccess.de

Serial No./Manufacturing Date on Barcode Label 

Seriennummer

Die Seriennummer des Scanners befindet an der Rückseite des Gerätes. Halten Sie die Seriennummer bei Supportanfragen bereit.

Bedienoberflächen

Der Scanner kann auf mehreren Wegen bedient werden.

- Über den Touchscreen und der ScanWizard Touch Bedienoberfläche.
- Über EasyScan oder eine Kundenanwendung.
- Über einen Standard-Webbrowser und die ScanWizard Client Bedienoberfläche.
- Über den optionalen Scan2Pad® Hotspot.
- Über externe Scananwendungen.

Aufstellort

Umgebungsbedingungen

Achten Sie beim Betrieb des Scanners auf eine gute Raumbelüftung, um die Betriebsbedingungen zu gewährleisten.

Der Aufbauort muss so gewählt werden, dass

- der Seitenabstand zwischen Scanner und Wand mindestens 100 mm beträgt,
- der Abstand zwischen Scanner-Rückseite und Wand mindestens 50 mm beträgt,
- der Abstand zu einer Tür oder einem Raumeingang mindestens einen Meter beträgt.

Stellen Sie den Scanner auf einen ebenen und tragfähigen Unterbau. Die Tragfähigkeit des Unterbaus muss für das Gewicht des Scanners (maximal 30 kg.) geeignet sein. Die Maße des Unterbaus müssen für die Stellfläche des Scanners passend dimensioniert sein.



- ① Nach dem Wechsel von kalter zu warmer Umgebung sollte vor dem Einschalten mindestens eine Stunde zur Anpassung des Scanners an die Umgebungstemperatur vergehen.



Beim Wechsel des Scanners von kalter zu warmer Umgebung kann sich im Gehäuseinneren Kondensationsfeuchtigkeit bilden.

Diese verschwindet, wenn sich die Gehäusetemperatur an die Umgebungstemperatur angepasst hat. Kondensationsfeuchtigkeit kann zu schlechten Scanergebnissen führen oder sogar den Scanner beschädigen.

Setup vorbereiten

Anschließen des Netzteils



 WARNUNG	
	<p>Gefahr eines elektrischen Schlags durch falschen Anschluss.</p> <ul style="list-style-type: none"> ➤ Stellen Sie sicher, dass die Netzsteckdose den lokalen Vorschriften entsprechend geerdet ist.

 VORSICHT	
	<p>Falsches Verlegen der Anschlusskabel kann zum Stolpern führen, Knochenbrüche, Prellungen und Quetschungen können die Folge sein.</p> <ul style="list-style-type: none"> ➤ Verlegen Sie die Anschlusskabel so, dass niemand darüber stolpern kann.

Um die Spannungsversorgung anzuschließen, gehen Sie wie folgt vor:

- Stellen Sie sicher, dass der Hauptschalter des Scanners ausgeschaltet ist (0-Stellung).
- Verwenden Sie ausschließlich das mitgelieferte Netzteil und Spannungsversorgungskabel.
- Stellen Sie sicher, dass das Spannungsversorgungskabel unbeschädigt ist.
- Schließen Sie den Niederspannungsstecker an den zugehörigen DC Anschluss auf der Rückseite des Scanners an.
- Schließen Sie den Netzstecker des Netzteils an eine Netzsteckdose mit geeigneter Spannung an. (100–240 V AC)



Netzwerkverbindung herstellen

 VORSICHT	
	<p>Falsches Verlegen der Anschlusskabel kann zum Stolpern führen, Knochenbrüche, Prellungen und Quetschungen können die Folge sein.</p> <ul style="list-style-type: none">➤ Verlegen Sie die Anschlusskabel so, dass niemand darüber stolpern kann.

Um die Netzwerkverbindung herzustellen, gehen Sie wie folgt vor:

- Schließen Sie einen Stecker des mitgelieferten Netzkabels an die Netzwerkanschlussbuchse auf der Rückseite des Scanners an.
- Schließen Sie den zweiten Stecker an die Netzwerkanschlussbuchse eines vorhandenen Netzwerks an.

Scanner auf das optionale Untergestell stellen

 VORSICHT	
	<p>Der Scanner wiegt zwischen 19 kg (42 lbs.) und 34 kg (75 lbs.)</p> <ul style="list-style-type: none">➤ Tragen Sie den Scanner mithilfe einer zweiten Person.➤ Sichern Sie den Scanner beim Aufstellen gegen Herunterfallen.

Um den Scanner auf das optionale Untergestell zu stellen, gehen Sie wie folgt vor:

- Montieren Sie das optionale Untergestell gemäß der mitgelieferten Montageanleitung.
- Stellen Sie den Scanner auf das optionale Untergestell gemäß der mitgelieferten Montageanleitung.

Optionalen Monitor anschließen

VORSICHT



Falsches Verlegen der Anschlusskabel kann zum Stolpern führen, Knochenbrüche, Prellungen und Quetschungen können die Folge sein.

- Verlegen Sie die Anschlusskabel so, dass niemand darüber stolpern kann.

Um einen optionalen Monitor anzuschließen, gehen Sie wie folgt vor:

- Schließen Sie den DisplayPort-Stecker des Monitors an die DisplayPort-Anschlussbuchse auf der Rückseite des Scanners an.

Optionalen Touchscreen anschließen

VORSICHT



Falsches Verlegen der Anschlusskabel kann zum Stolpern führen, Knochenbrüche, Prellungen und Quetschungen können die Folge sein.

- Verlegen Sie die Anschlusskabel so, dass niemand darüber stolpern kann.

Um einen optionalen Touchscreen anzuschließen, gehen Sie wie folgt vor:

- Schließen Sie den DisplayPort-Stecker des Touchscreens an die DisplayPort-Anschlussbuchse auf der Rückseite des Scanners an.
- Schließen Sie den USB-Stecker des Touchscreens an die USB-Anschlussbuchse auf der Rückseite des Scanners an.

Scanner einschalten

Um den Scanner einzuschalten, gehen Sie wie folgt vor:

- Drücken Sie den HAUPTSCHALTER (1) auf der Rückseite in die Stellung "I".

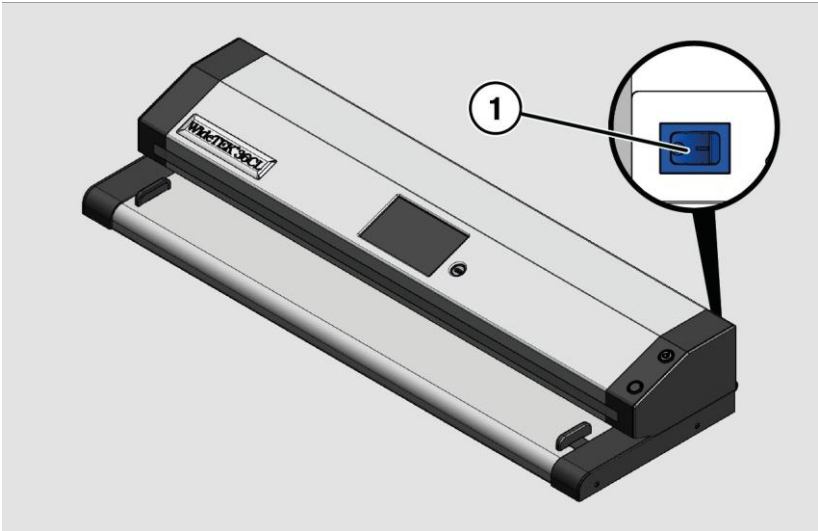

Der Scanner ist im Stand-by-Betrieb.

Setup vorbereiten

Um den Scanner aus dem Stand-by-Betrieb zu starten, gehen Sie wie folgt vor:

➤ Drücken Sie die Power-Taste.

Die Power-Taste leuchtet blau.

Der Scanner führt einen Systemtest durch. Nach einer kurzen Wartezeit wird die Bildschirmseite "Applikation auswählen" auf Englisch angezeigt.

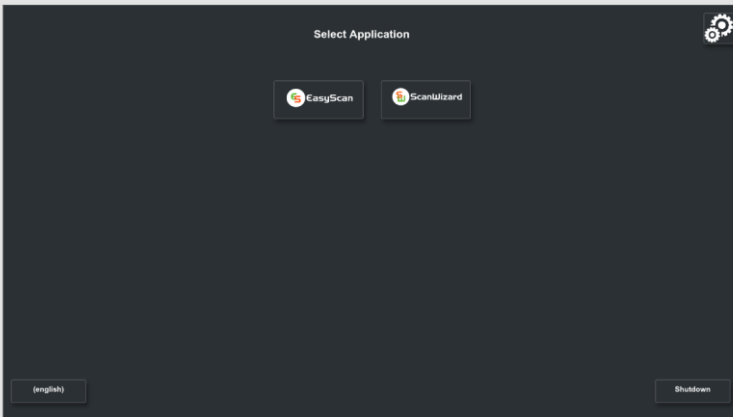

Scanner ausschalten

Um den Scanner nach dem Durchführen des Setups in den Stand-by-Betrieb zu schalten, gehen Sie wie folgt vor:

- Tippen Sie auf der Bildschirmseite "Applikation auswählen" auf AUSSCHALTEN (1).

Sie können auch die POWER Taste kurz drücken, um in dieses Menü zu gelangen. Dabei dürfen Sie die POWER Taste keinesfalls länger als 5 Sekunden drücken, da der Scanner sonst hart abschaltet.

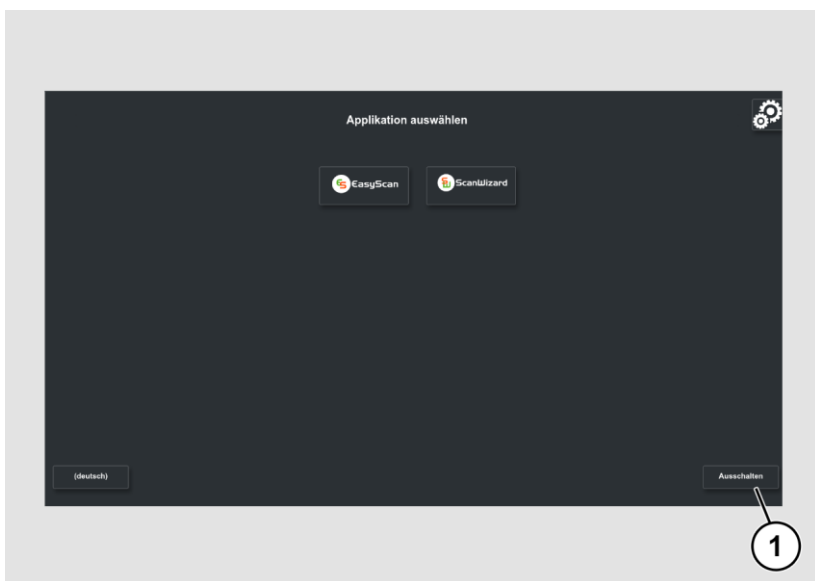

- Bestätigen Sie mit JA.

Der Scanner fährt herunter. Dieser Vorgang kann bis zu ca. 40 Sek. dauern.

Der Scanner ist im Stand-by-Betrieb.

Setup vorbereiten

Alternativ schalten Sie den Scanner wie folgt in den Stand-by-Betrieb:

- Drücken Sie die blau leuchtende Power Taste (2) und bestätigen den am Touchscreen angezeigten Dialog.

Der Scanner fährt herunter. Dieser Vorgang kann bis zu ca. 40 Sek. dauern.

Der Scanner ist im Stand-by-Betrieb.

Um den Scanner für eine längere Zeit auszuschalten, gehen Sie wie folgt vor:

- Stellen Sie sicher, dass der Scanner im Stand-by-Betrieb ist.
- Drücken Sie den HAUPTSCHALTER (1) in die Stellung "0".

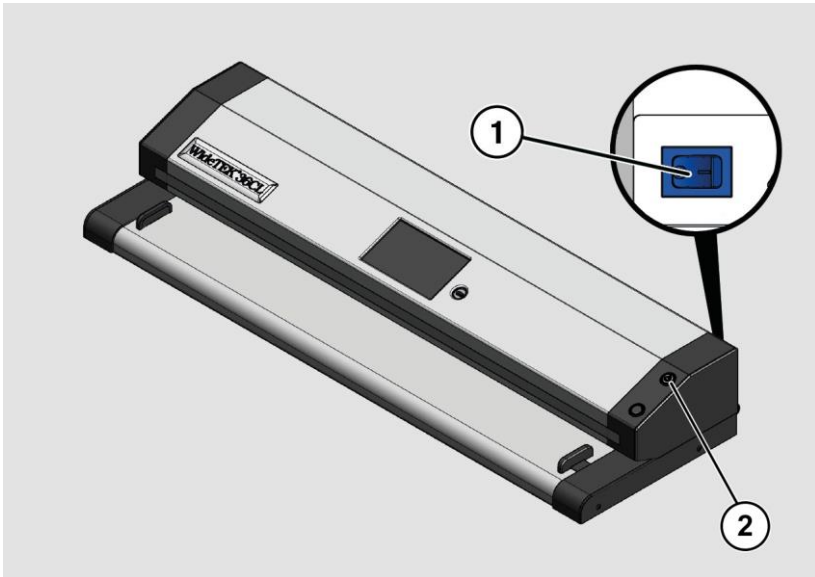

Um den Scanner hart auszuschalten, gehen Sie wie folgt vor:

- Halten Sie die Power-Taste (2) länger als 4 Sekunden gedrückt. Die Stromzufuhr zum laufenden Scanner wird sofort unterbrochen.
- Drücken Sie den HAUPTSCHALTER (1) in die Stellung "0".

Setup durchführen

Setup Wizard

Der Setup Wizard wird sofort nach Abschluß des Startvorgangs am Touchscreen angezeigt.

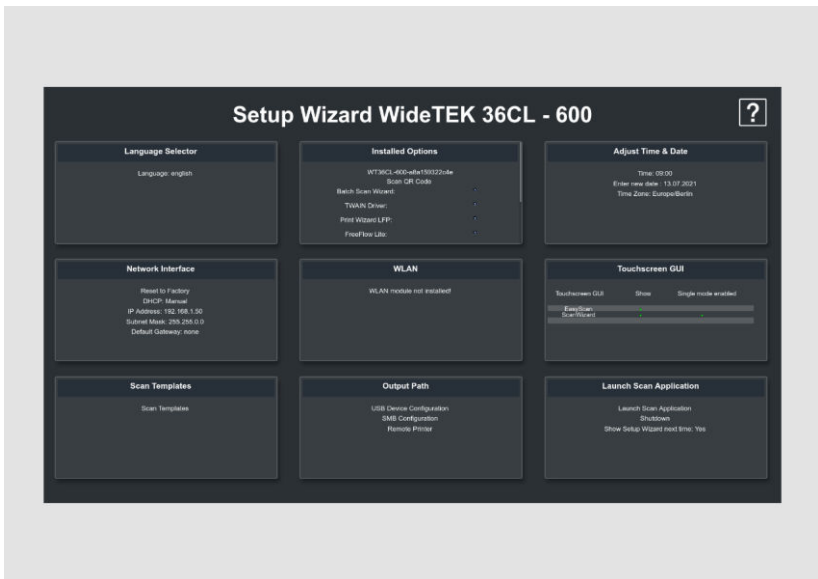

Der Setup Wizard ermöglicht es dem Benutzer bei der Erstinstallation eines Scan2Net Scanners die wichtigsten Einstellungen am Touchscreen durchzuführen. Nachdem der Setup Wizard erfolgreich durchlaufen ist, kann mit dem Scanner ohne weitere Einstellungen sofort gearbeitet werden.

Setup durchführen

Alle Bedienoberflächen des Setup Wizard sind in der Online-Hilfe beschrieben.

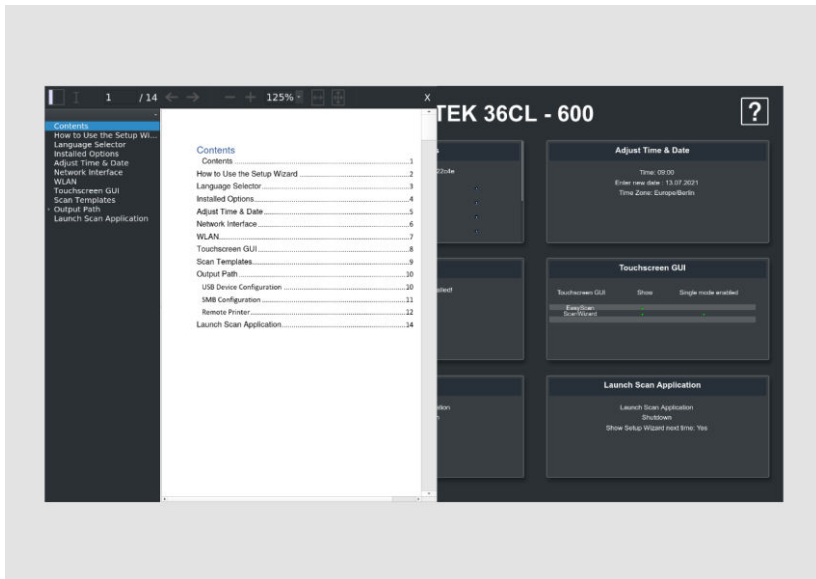

Um den Setup Wizard zu verlassen müssen Sie ihn in der Kachel LAUNCH SCAN APPLICATION deaktivieren.

Der Start des Setup Wizard nach dem Hochfahren des Scanners kann im Abschnitt GERÄT EINSTELLEN von Scan2net reaktiviert werden.

- Öffnen Sie eine Registerkarte in einem Webbrowser und geben die dem Scanner zugewiesene IP-Adresse in der Adresszeile ein.
- Das Scan2Net-Fenster wird angezeigt.
- Klicken Sie auf die Schaltfläche GERÄT EINSTELLEN und dann auf die Schaltfläche POWERUSER.
- Geben Sie "Poweruser" als Anmeldenname und Kennwort ein.
- Wählen Sie die Schaltfläche SETUP WIZARD im Menü "Administrative Einstellungen".
- Wählen Sie abschließend im Menü "Setup Wizard" die Option JA.

Setup-Menü aktivieren

Um das Setup-Menü zu aktivieren, müssen Sie sich anmelden. Gehen Sie dazu wie folgt vor:

- Tippen Sie auf das GETRIEBESYMBOL (1).

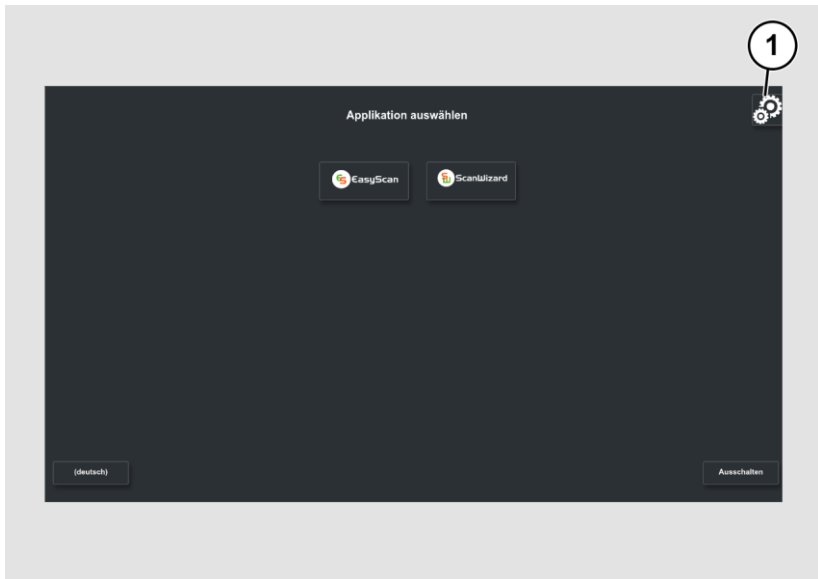

Setup durchführen

Das Login-Fenster wird angezeigt.

- Geben Sie im Login-Fenster die Anmeldedaten ein.
- Tippen Sie hierzu mit dem Finger auf das entsprechende Eingabefeld.
- Die Bildschirmtastatur wird angezeigt.
- Geben Sie in beiden Eingabefeldern "Poweruser" ein.
- Beachten Sie bei der Eingabe die Groß- und Kleinschreibung.

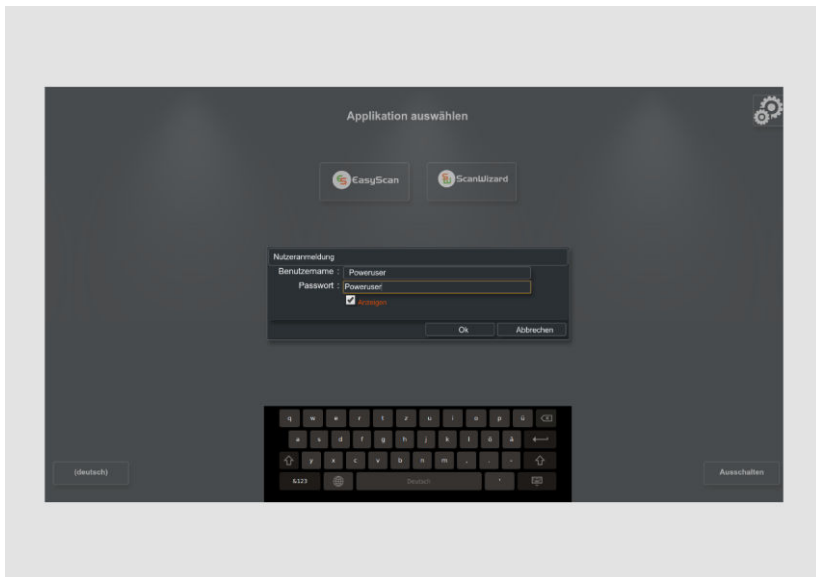

- Um die Anmeldung abzuschließen, tippen Sie auf OK.

Die Bildschirmseite "S2N Setup Menü" wird angezeigt.

Übersicht Bildschirmseite für das Setup-Menü

Weißabgleich:	Anzeige des Untermenüs "Weißabgleich"
Kameraeinstellungen:	Anzeige der Untermenüs "Kameraeinstellungen" und "Stitching"
Testsuite:	Anzeige des Untermenüs "Testsuite"
IP-Adresse:	Anzeige des Untermenüs "IP-Adresse"
Drahtloses Netzwerk:	Anzeige des Untermenüs "Drahtloses Netzwerk"
Benutzereinstellungen:	Anzeige des Untermenüs "Benutzereinstellungen"
Zeit und Datum:	Anzeige des Untermenüs "Zeit und Datum"
Touchscreen Test:	Anzeige des Untermenüs "Touchscreen Test"

Setup durchführen

- Um auf der Bildschirmseite "S2N Setup Menü" ein Untermenü auszuwählen, tippen Sie mit dem Finger auf die entsprechende Schaltfläche der Bildschirmseite.
- Alle Benutzeroberflächen des Setup-Menüs sind in der Online-Hilfe beschrieben.

Höheneinstellung - Änderung der Höheneinstellung (WT60CL)

Durch eine Veränderung der Höheneinstellung kann Ihr Scanner Objekte mit einer maximalen Dicke von 11mm transportieren und scannen.

Lösen der Höheneinstellung

Stellen Sie sich seitwärts, rechts, neben das Gerät.

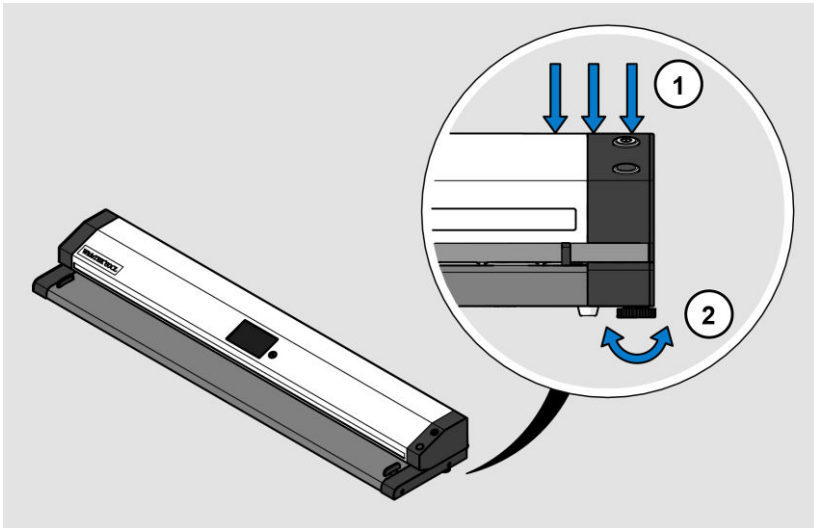

- Drücken Sie die obere Einheit, von oben, an der rechten Außenkante, mit einer Hand herunter (1) und halten den Andruck fest.
- Achten Sie bitte darauf, dass die obere Einheit dabei keine Neigung in die vordere oder rückwärtige Transportrichtung aufweist.
- Lösen sie mit Ihrer anderen Hand die rechte, orangefarbene, Stellschraube (2) solange, bis sich die obere Einheit in die höchste Position (ca. 10mm) bewegt hat.
- Führen Sie dieselben Schritte auf der linken Seite durch.

Anpassung der Höheneinstellung auf die Stärke des Objektes

- Schieben Sie das Objekt rechtsbündig durch den Scanner, bis es hinten herausragt.
- Drücken Sie die obere Einheit, von oben, an der rechten Außenkante, mit einer Hand herunter (1) bis sie Kontakt mit dem Objekt hat.
- Fixieren Sie diese Stellung durch die orangefarbene Stellschraube (2).
- Schieben Sie das Objekt linksbündig durch den Scanner und führen Sie dieselben Schritte durch.

Überprüfen von Höheneinstellung und Dokumententransport

- Legen Sie das Objekt mittig ein und überprüfen Sie den Transport indem Sie am Bedienbildschirm die beiden Schaltflächen für den Dokumententransport betätigen.

Dabei soll das Objekt gerade und ohne Widerstand gleichmäßig vor- und zurückfahren.

- Das Objekt muss immer vom Benutzer unterstützt werden.

Dies gilt sowohl für das Einziehen als auch den Auswurf am Ende des Scanvorgangs.

Dreht sich das Objekt beim Transport nach links ist der Andruck auf der rechten Seite zu niedrig.

Setup durchführen

Dreht sich das Objekt nach rechts ist der Andruck auf der linken Seite zu niedrig.

- Ändern Sie den Andruck auf das Objekt mit den beiden Stellschrauben (2).

Lässt sich das Objekt nicht vor- und zurückfahren oder bleibt es an der Rückseite hängen, ist der Andruck insgesamt zu groß.

Testscan

- Führen Sie nun das Objekt für einen Scanvorgang wieder in das Gerät ein.
- Wählen Sie in ScanWizard, im Menü "Transport / Transportgeschwindigkeit", die Funktion "Dicke Vorlagen".
- Starten Sie einen Scanvorgang.

Die Anpassung der Höheneinstellung war erfolgreich, wenn der Transport der Scanvorlage, während des Scanvorgangs, ohne Widerstände, gerade durchgeführt wurde und das erzeugte Bild keine Bildfehler aufweist.

Systemwiederherstellung

Solid State Disk Softwarefehler

Das Dateisystem und das Linux-Betriebssystem eines Scan2Net-Scanners sind sehr robust und fehlertolerant. Das Dateisystem ist in der Lage, sich selbst zu reparieren, auch wenn das System während eines Festplattenschreibvorgangs die Stromversorgung verliert, was mit ziemlicher Sicherheit jeden Computer auf Windows-, Android- oder MAC-Betriebssystem-Basis beschädigen würde. Dennoch kann es unter bestimmten Umständen vorkommen, dass die Scan2Net Linux-Software auf der SSD beschädigt wird. Unerwartete Stromausfälle, hartes Abschalten über den Hauptnetzschalter ohne vorheriges kontrolliertes Herunterfahren und andere unerwartete Unterbrechungen des Betriebssystems können zu dieser Art von Störungen führen. Darüber hinaus stellt jede unkontrollierte Unterbrechung einer Firmware-Update-Prozedur oder anderer Funktionen, bei denen auf den Hauptspeicher (SSD) geschrieben wird, ein potenzielles Risiko für die Unversehrtheit der Firmware auf der SSD dar. Das Scan2Net-Betriebssystem eines jeden WideTEK®- oder Bookeye®-Scanners ist Linux basiert und obwohl es sehr selten vorkommt, kann Linux wie jedes andere Betriebssystem beschädigt werden.

Wenn das Linux-Betriebssystem oder andere Teile der SSD beschädigt sind, besteht nach wie vor keine Notwendigkeit, die SSD zu ersetzen, zumindest nicht vor der einmaligen Durchführung des Wiederherstellungsverfahrens. Diese Wiederherstellungsprozeduren ähneln den Prozeduren, die notwendig sind, um andere Betriebssysteme in einem früheren Zustand zu versetzen.

Wiederherstellungspunkte

Es sind bis zu zwei Sicherungskopien des Scan2Net Linux-Betriebssystems auf der internen SSD gespeichert. Die erste Kopie wird während der Herstellung erstellt. Dies ist der Wiederherstellungspunkt mit der Bezeichnung "Werkseinstellungen". Die zweite kann jederzeit vom Benutzer erstellt werden. Dies ist der Wiederherstellungspunkt mit der Bezeichnung "Benutzereinstellungen".

Systemwiederherstellung auf Werkseinstellungen

Die Wiederherstellungsprozedur ist ein einfacher Prozess:

Schritt	Aktion
1	Schalten Sie den Scanner entweder über den Touchscreen, über die aktuell verwendete Scan2Net-Anwendung oder durch Drücken der POWER-Taste aus. Schaltet das Gerät nicht in den Stand-by-Betrieb, halten Sie die POWER Taste länger als 5 Sekunden gedrückt, um den Scanner hart in den Stand-by-Betrieb zu schalten. Lässt sich das Gerät nicht hart in den Stand-by-Betrieb schalten, drücken Sie den HAUPTSCHALTER in die Stellung "0" um den Scanner auszuschalten.

i Vergewissern Sie sich, dass der nachfolgende Prozess nicht durch einen Hard-Shutdown oder einen Stromausfall unterbrochen wird. Wenn dieser Prozess unterbrochen wird, ist ein Verlust des Systemwiederherstellungspunktes möglich, so dass die SSD physisch ersetzt werden muss.

i Der folgende Prozess kann vom Benutzer nicht beeinflusst werden.

Schritt	Aktion
2	Vergewissern Sie sich, dass die Hauptstromversorgung eingeschaltet ist und der Scanner sich im Stand-by-Betrieb befindet.
3	Drücken und halten Sie die rote WIEDERHERSTELLUNGSTASTE an der Rückseite des Scanners vor dem Einschalten! Schalten Sie den Scanner über die die POWER-Taste ein. Hinweis: Während des Einschaltvorgangs muss die WIEDERHERSTELLUNGSTASTE so lange gedrückt und gehalten werden, bis sie dauerhaft aufleuchtet!
4	Die Wiederherstellung des Filesystems beginnt sofort. Dieser Vorgang dauert etwa 1 - 2 Minuten. Zum Abschluss der Wiederherstellung führt der Scanner automatisch einen Neustart durch.

Systemwiederherstellung der Benutzereinstellungen

Systemwiederherstellungspunkt setzen

Schritt	Aktion
1	Öffnen Sie eine Registerkarte in einem Webbrowser und geben Sie die IP-Adresse des Scanners ein.
2	Das Scan2Net-Fenster wird angezeigt.
3	Klicken Sie auf GERÄT EINSTELLEN und dann auf POWERUSER.
4	Geben Sie "Poweruser" als Benutzername und Passwort ein.
5	Wählen Sie SYSTEMWIEDERHERSTELLUNG im Menü "RÜCKSETZUNGEN & STANDARDWERTE".
6	Wählen Sie WIEDERHERSTELLUNGSPUNKT SETZEN.

Bitte warten Sie, bis der Vorgang abgeschlossen ist und die Meldung READY angezeigt wird. Der gesamte Vorgang dauert etwa 1 - 2 Minuten.

Systemwiederherstellung

Schritt	Aktion
1	Öffnen Sie eine Registerkarte in einem Webbrowser und geben Sie die IP-Adresse des Scanners ein.
2	Das Scan2Net-Fenster wird angezeigt.
3	Klicken Sie auf GERÄT EINSTELLEN und dann auf POWERUSER.
4	Geben Sie "Poweruser" als Benutzername und Passwort ein.
5	Wählen Sie SYSTEMWIEDERHERSTELLUNG im Menü "RÜCKSETZUNGEN & STANDARDWERTE".
6	Wählen Sie SYSTEMWIEDERHERSTELLUNG AUSFÜHREN.

Das Gerät wird sofort neu gestartet. Anschließend wird die Systemwiederherstellung durchgeführt. Dieser Vorgang dauert etwa 1 - 2 Minuten. Zum Abschluss der Prozedur führt das Gerät einen zweiten Neustart des wiederhergestellten Systems aus.

Ende der Systemwiederherstellungsprozedur.

Reinigung

Um den Scanner in gutem Betriebszustand zu halten, stellen Sie sicher, dass er frei von Staub, Tinte, Fett und anderen Verunreinigungen ist. Bei den Scannern handelt es sich um hochauflösende optische Instrumente mit hochwertigen Glasteilen. Da ein Scanner höherer Qualität kleinere Schmutz- und Staubpartikel besser sichtbar macht als ein Scanner geringerer Qualität, muss besonders darauf geachtet werden, dass alle Teile und insbesondere alle Glasteile so sauber wie möglich gehalten werden.

Die Reinigungsintervalle werden durch die Scannerumgebung und die Art der gescannten Dokumente sowie die Nutzungshäufigkeit bestimmt. Der Scanner sollte unter den folgenden Umständen gereinigt werden.

- Wenn sporadische oder häufige Probleme mit der Bildqualität auftreten.
- Wenn sporadische oder häufige Beschneide-Probleme auftreten, obwohl das Dokument im richtigen Bereich des Scanbereichs liegt.

 Um einen elektrischen Schlag und andere potenzielle Schäden zu vermeiden, stellen Sie sicher, dass der Scanner ausgeschaltet und vom Netz getrennt ist, bevor Sie ihn reinigen. Lassen Sie kein Wasser in den Scanner eindringen.

Eine ordnungsgemäße allgemeine Reinigung sollte Folgendes umfassen:

- Verwenden Sie einen elektrischen Staubsauger, um alle Teile von Staub zu befreien, bevor Sie mit der Reinigung anderer Teile des Produkts fortfahren. Achten Sie darauf, dass Sie keine Teile mit dem Staubreinigungsschlauch berühren.
- Reinigen Sie die Außenfläche des Produkts mit einem feuchten Tuch. Befeuchten Sie das Tuch und wringen Sie es so weit wie möglich aus. Die besten Ergebnisse werden mit einem Mikrofasertuch erzielt.
- Die Glasflächen des Scanners sollten nur mit Hilfe eines weichen und fusselfreien Tuches gereinigt werden.
- Verwenden Sie nur bei Bedarf eine milde Seifen- und Wasserlösung. Verwenden Sie keine scheuernden Reinigungsmittel.
- Wischen Sie das Produkt mit einem weichen, fusselfreien Tuch trocken. Seien Sie besonders vorsichtig bei der Reinigung des Touchscreens.

Technische Daten

Scanner Spezifikation

Optisches System WideTEK® 36CL-600

Maximale Dokumentenbreite	965 mm (38 Zoll)
Scanbreite	915 mm (36 Zoll)
Scanposition	Dokumentenseite oben
Scanner Auflösung	1200 × 1200 dpi (optional 9600 × 9600 dpi interpoliert)
Pixelgröße	42 x 42µm
Sensortyp	Drei CIS Module
Farbtiefe	48 Bit Farbe (interne Auflösung) 16 Bit graustufen (interne Auflösung)
Scan Modi	24 Bit Farbe, 8 Bit Farbe indiziert, 8 Bit Graustufen, Bitonal, Halbton
Dateiformate	Multipage PDF (PDF/A) und TIFF, JPEG, JPEG 2000, PNM, PNG, BMP, TIFF (Raw, G3, G4, LZW, JPEG), AutoCAD DWF, JBIG, DjVu, DICOM, PCX, Postscript, EPS, Raw data

Optisches System WideTEK® 48CL-600

Maximale Dokumentenbreite	1270 mm (50 Zoll)
Scanbreite	1220 mm (48 Zoll)
Scanposition	Dokumentenseite oben
Scanner Auflösung	1200 × 1200dpi (optional 9600 × 9600 dpi interpoliert)
Pixelgröße	42 x 42µm
Sensortyp	Drei CIS Module
Farbtiefe	48 Bit Farbe (interne Auflösung) 16 Bit Graustufen (interne Auflösung)
Scan Modi	24 Bit Farbe, 8 Bit Farbe indiziert, 8 Bit Graustufen, Bitonal, Halbton
Dateiformate	Multipage PDF (PDF/A) und TIFF, JPEG, JPEG 2000, PNM, PNG, BMP, TIFF (Raw, G3, G4, LZW, JPEG), AutoCAD DWF, JBIG, DjVu, DICOM, PCX, Postscript, EPS, Raw data

Optisches System WideTEK® 60CL-600

Maximale Dokumentenbreite	1524 mm (60 Zoll)
Scanbreite	1570 mm (61.85 Zoll)
Orientierung des Dokuments	Face-up
Scanner Auflösung	1200 × 1200dpi (optional 9600 × 9600 dpi interpoliert)
Pixelgröße	42 x 42µm
Sensortyp	Fünf CIS Module
Farbtiefe	48 Bit Farbe (interne Auflösung) 16 Bit Graustufen (interne Auflösung)
Scan Modi	24 Bit Farbe, 8 Bit Farbe indiziert, 8 Bit Graustufen, Bitonal, Halbton
Dateiformate	Multipage PDF (PDF/A) und TIFF, JPEG, JPEG 2000, PNM, PNG, BMP, TIFF (Raw, G3, G4, LZW, JPEG), AutoCAD DWF, JBIG, DjVu, DICOM, PCX, Postscript, EPS, Raw data

Umgebungsbedingungen

Umgebungstemperatur beim Betrieb	+5 bis +40 °C
Lagerungstemperatur	0 bis + 60 °C
Relative Luftfeuchtigkeit	20 bis 80 % (nicht kondensierend)
Geräuschentwicklung	< 35 dB(A) (Scannen) < 25 dB(A) (Stand-by)

Elektrische Spezifikationen

Externe Spannungsversorgung

Spannung	100–240 V AC
Frequenz	47–63 Hz
ECO Standard	CEC Level VI

Scanner

Spannung	19 V DC
Strom	3 A

Leistungsaufnahme

Ruhemodus	≤ 0,5 W
Stand-by	ca. 5 W
Scanbereit	< 25 W
Scannen	< 45 W

Dokumentenspezifikation

Dokumentenlänge	bis zu 500 m (20.000 Zoll) ¹
Papiergrammatur	jede
Dokumentendicke	2,5 mm (0,1 Zoll) max. (WT36CL/WT48CL) 11,0 mm (0,4 Zoll) max. (WT60CL)

¹(Die maximale Dokumentenlänge hängt von der Scanauflösung und der Scanausgabe ab.)

Abmessungen und Gewicht WideTEK® 36CL-600

Abmessungen des Scanners (H x B x T)	170 x 1088 x 358 mm (7 x 43 x 14 Zoll)
Gewicht des Scanners	19 kg (42 lbs.)
Gewicht des Untergestells	10 kg (22 lbs.)
Abmessungen der Transportbox (Karton Scanner) (H x B x T)	260 x 1160 x 440 mm (10 x 46 x 17 Zoll)
Abmessungen der Transportbox (Karton Untergestell) (H x B x T)	140 x 270 x 1100 mm (6 x 11 x 43 Zoll)
Gewicht (Scanner), versandfertig	29 kg (64 lbs.)
Gewicht (Unterstand), versandfertig	11 kg (24 lbs.)

Abmessungen und Gewicht WideTEK® 48CL-600

Abmessungen des Scanners (H x B x T)	170 x 1418 x 358 mm (7 x 56 x 14 Zoll)
Gewicht des Scanners	29 kg (63 lbs.)
Gewicht des Untergestells	11 kg (42 lbs.)
Abmessungen der Transportbox (Karton Scanner) (H x B x T)	270 x 1490 x 450 mm (11 x 59 x 18 Zoll)
Abmessungen der Transportbox (Karton Untergestell) (H x B x T)	140 x 270 x 1400 mm (6 x 11 x 56 Zoll)
Gewicht (Scanner), versandfertig	35 kg (77 lbs.)
Gewicht (Untergestell), versandfertig	12 kg (26 lbs.)

Abmessungen und Gewicht WideTEK® 60CL-600

Abmessungen des Scanners (H × B × T)	170 x 1697 x 358 mm (7 x 67 x 14 Zoll)
Gewicht des Scanners	35 kg (77 lbs.)
Gewicht des Untergestells	21 kg (46 lbs.)
Abmessungen der Transportbox (Karton Scanner (H × B × T)	250 x 1780 x 440 mm (10 x 70 x 17 Zoll)
Abmessungen der Transportbox (Karton Untergestell) (H × B × T)	250 x 1780 x 440 mm (10 x 70 x 17 Zoll)
Gewicht (Scanner), versandfertig	39,5 kg (87 lbs.)
Gewicht (Untergestell), versandfertig	31,5 kg (69 lbs.)

Ende des Dokumentes

Weitere Grossformatscanner WideTEK® 36CL/48CL/60CL Dokumentation

Um die bestmöglichen Ergebnisse mit Ihrem WideTEK® 36CL/48CL/60CL Grossformatscanner zu erzielen und um die Bedienung vollständig zu verstehen, sollten Sie immer die aktuellste Version der Handbücher, Anleitungen und anderer Produktdokumentation haben. Die gedruckte Version könnte bereits veraltet sein. Über den jeweils hier abgebildeten QR-Code oder Hyperlink können Sie überprüfen, ob Ihre Produktdokumentation vollständig und auf dem neuesten Stand ist. Die Dokumente sind in englischer, deutscher, spanischer und französischer Sprache verfügbar.

WideTEK® 36CL

<https://www.imageaccess.de/?page=ScannersWT36CL-600Documentation&lang=de>



WideTEK® 48CL

<https://www.imageaccess.de/?page=ScannersWT48CL-600Documentation&lang=de>



WideTEK® 60CL

<https://www.imageaccess.de/?page=ScannersWT60CL-600Documentation&lang=de>

