

Canon

Canon

**SPEEDLITE
580EX II**

**SPEEDLITE
580EX II**



English

Français

Español

**INSTRUCTION MANUAL
MODE D'EMPLOI
MANUAL DE INSTRUCCIONES**

Canon

SPEEDLITE
580EX II

English

Thank you for purchasing a Canon product.

The Canon Speedlite 580EX II is an EOS-dedicated, high-output flash unit automatically compatible with E-TTL II, E-TTL, and TTL autoflash. It can serve as an on-camera flash as well as a master unit or a slave unit in a wireless, multiple-Speedlite system. It has the same dust- and water-resistance as EOS-1D series cameras.

- **Read this instruction manual while also referring to your camera's instruction manual.**

Before using the Speedlite, read this instruction manual and your camera's instruction manual to familiarize yourself with the Speedlite operations.

- **The basic operation is as easy as with normal AE shooting.**

When the 580EX II is attached to an EOS camera, **almost all automatic exposure control for flash photography is handled by the camera.**

It is almost the same as using the camera's built-in flash if it has one. You can think of the 580EX II as a built-in, high-output flash, but attached externally.

- **It becomes automatically compatible with the camera's flash metering mode (E-TTL II, E-TTL, and TTL).**

In accordance with the camera's flash control system, the Speedlite controls the flash automatically in the respective flash metering mode:

1. E-TTL II autoflash (evaluative flash metering with preflash reading/lens distance information)
2. E-TTL autoflash (evaluative flash metering with preflash reading)
3. TTL autoflash (off-the-film metering for real-time flash metering)

Regarding the camera's available flash metering modes, refer to the "External Speedlite" specification in the "Specifications" of your camera's instruction manual.

The camera instruction manual's chapter on flash photography will refer to cameras having flash metering modes **1 or 2 as a Type-A camera** (compatible with E-TTL II or E-TTL). And cameras having flash metering mode **3 (compatible with only TTL) are called Type-B cameras.**









- * **This instruction manual assumes that you are using the Speedlite with a Type-A camera.**

For Type-B cameras, see page 55.

Contents

1	Getting Started and Basic Operation	7
2	Using Flash	13
3	Wireless Flash	33
4	Reference	47

Conventions Used in this Manual

- The  symbol in the text refers to the Select Dial.
- The  symbol in the text refers to the Select/Set button.
- The  symbol in the text refers to a Custom Function.
- The operation procedures in this instruction manual assume that both the camera and Speedlite's power switches are ON.
- Icons used in the text to indicate the respective buttons, dials, and settings match the same icons found on the camera and Speedlite.
- The  /  /  icons indicate that the respective function remains in effect for 4 sec., 6 sec., or 16 sec. after you let go of the button.
- Reference page numbers are indicated by (p.**).
- This instruction manual uses the following alert symbols:
 -  : The Caution symbol indicates a warning to prevent shooting problems.
 -  : The Note symbol gives supplemental information.

Nomenclature

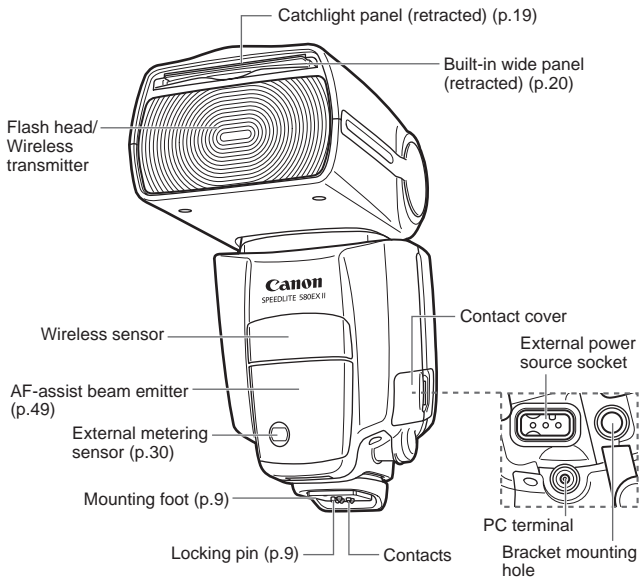

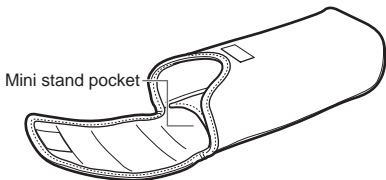

Case

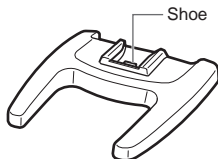

Mini stand

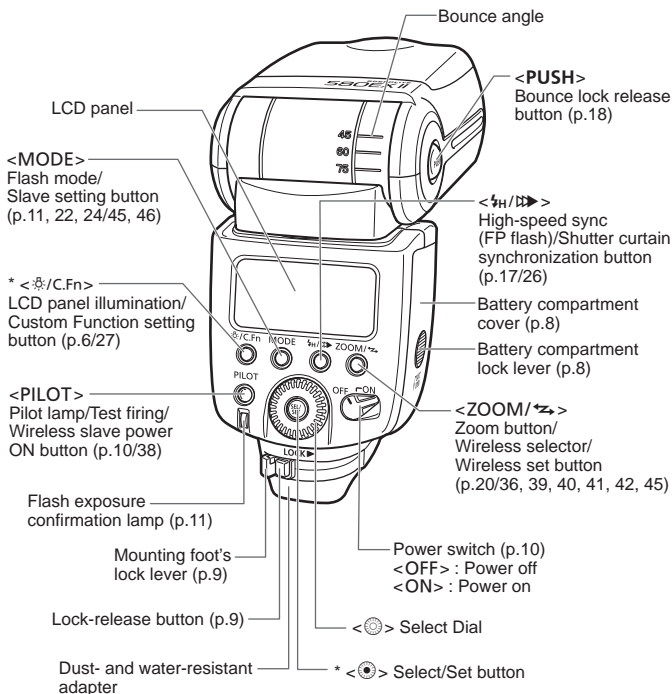



 Asterisked buttons have functions which remain active for 8 sec. after you press and let go of the button. The  illumination lasts for 12 sec.

LCD Panel

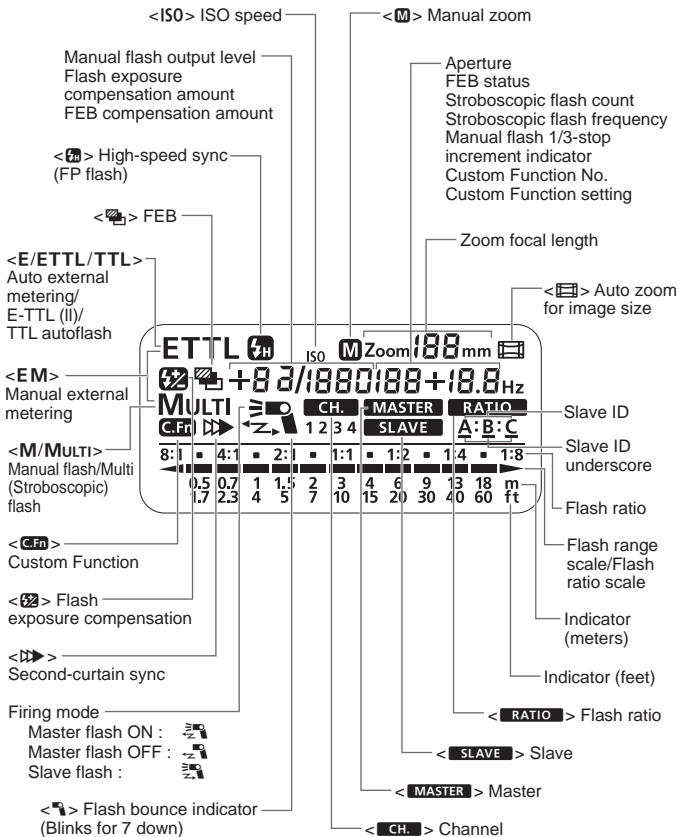

- To illuminate the LCD panel, press the **<Lighting>** button.
- The items actually displayed depend on the current settings.

1

Getting Started and Basic Operation

Installing the Batteries	8
Attaching to the Camera.....	9
Turning on the Power Switch.....	10
Fully Automatic Flash Shooting.....	11
Using E-TTL II and E-TTL Autoflash in the Shooting Modes.....	12



Cautions for firing continuous flashes

- **To avoid overheating and degrading the flash head, do not fire more than 20 continuous flashes. After 20 continuous flashes, allow a rest time of at least 10 min.**
- **If you fire more than 20 continuous flashes and then fire more flashes in short intervals, the inner overheating prevention function may be activated to make the recycling time about 8 to 20 sec. If this occurs, allow a rest time of about 15 min. and the flash will then return to normal.**

Installing the Batteries

Install four size-AA batteries.

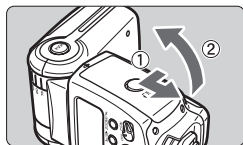

1 Open the cover.

- Use your thumb to press the battery compartment lock lever, then slide it as shown by the arrow ① to open the cover.

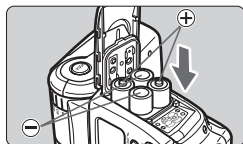

2 Install the batteries.

- Make sure the + and – battery contacts are properly oriented as shown in the compartment.

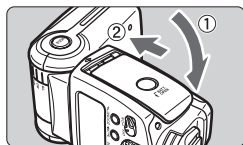

3 Close the cover.

- Close the battery compartment cover and slide it as shown by the arrow.
- ▶ When the cover clicks in place, it will be locked.

Recycling Time and Flash Count (with size-AA alkaline batteries)

Recycling Time		Flash Count
Quick Flash	Normal Flash	
Approx. 0.1 - 2.5 sec.	Approx. 0.1 - 5 sec.	Approx. 100 - 700

- Based on new size-AA alkaline batteries and Canon's testing standards.
- Quick flash enables a flash to be fired before flash-ready (p.10).

- ⚠ Using size-AA batteries other than the alkaline type may cause improper battery contact due to the irregular shape of the battery contacts.
- If you change the batteries after firing many flashes continuously, be aware that the batteries might be hot.

- 🔋 Use a new set of four batteries of the same brand. When replacing the batteries, replace all four at one time.
- Size-AA Ni-MH or lithium batteries can also be used.

Attaching to the Camera

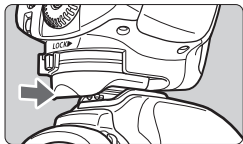

1 Attach the Speedlite.

- Slip the Speedlite's mounting foot into the camera's hot shoe all the way.

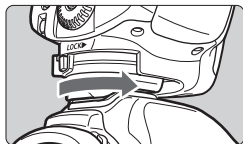

2 Secure the Speedlite.

- On the mounting foot, slide the lock lever to the right.
- ▶ When the lock lever clicks in place, it will be locked.

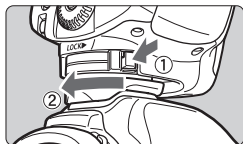

3 Detach the Speedlite.

- While pressing the lock-release button, slide the lock lever to the left and detach the Speedlite.

Turning on the Power Switch

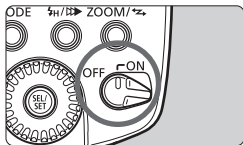

- 1 **Set the power switch to <ON>.**
 - ▶ The flash recycling starts.

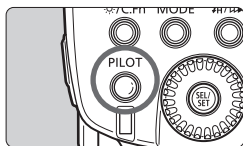

- 2 **Check that the flash is ready.**
 - The pilot lamp will first turn green (ready for quick flash), then red (flash ready).
 - Pressing the pilot lamp will fire a test flash.

About Quick Flash

Quick flash enables a flash to be fired before flash-ready, when the pilot lamp is still green.



Although the Guide No. will be 1/6 to 1/2 that of the full output, quick flash is effective for near subjects and when you want a shorter recycle time. Set the drive mode to single shooting. Quick flash cannot be used in the continuous shooting, FEB, manual flash, and stroboscopic flash modes.

C.Fn Quick flash can also be used during continuous flash shooting.
(C.Fn-06 → p.27)

About Auto Power Off

To save battery power, the power will turn off automatically after a certain period (approx. 1.5 min. to 15 min.) of idle use. To turn on the Speedlite again, press the camera's shutter button halfway. Or press the Speedlite's test firing button.

C.Fn Auto Power Off can also be disabled. (C.Fn-01 → p.27)

- A test flash cannot be fired while the camera's operation timer 4 or 6 is active.
- The Speedlite's settings will be retained in memory even after the power is turned off. To retain the Speedlite's settings after you replace the batteries, turn off the power and replace the batteries within 1 minute.

Fully Automatic Flash Shooting

When you set the camera's shooting mode to <P> (Program AE) or <□> (Full Auto), E-TTL II/E-TTL fully automatic flash will make it as easy as normal AE shooting in the <P> and <□> modes.

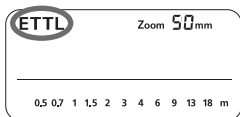

1 Set the Speedlite to <ETTL>.

- Press the <MODE> button so that <ETTL> is displayed.



2 Focus the subject.

- Press the shutter button halfway to focus.
 - ▶ The shutter speed and aperture will be displayed in the viewfinder.
- Check that the <⚡> icon is lit in the viewfinder.

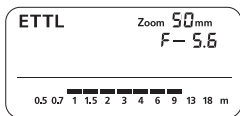

3 Take the picture.

- Check that the subject is within the effective range displayed on the LCD panel.
 - ▶ Right before the shot is taken, a preflash is fired, then the main flash is fired.
 - ▶ If a standard flash exposure was obtained, the flash exposure confirmation lamp will light for about 3 sec.

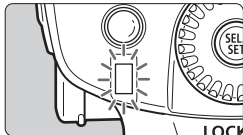

- <ETTL> will be displayed on the LCD panel even if the camera is compatible with E-TTL II.
- If the flash exposure confirmation lamp does not light, move closer to the subject and take the picture again. With a digital camera, you can also increase the camera's ISO speed.

Using E-TTL II and E-TTL Autoflash in the Shooting Modes ■

Just set the camera's shooting mode to <Av> (aperture-priority AE), <Tv> (shutter-priority AE), or <M> (manual) and you can use E-TTL II/ E-TTL autofocus.

Tv	Select this mode when you want to set the shutter speed manually. The camera will then automatically set the aperture matching the shutter speed to obtain a standard exposure. <ul style="list-style-type: none">● If the aperture display blinks, it means that the background exposure will be underexposed or overexposed. Adjust the shutter speed until the aperture display stops blinking.
Av	Select this mode when you want to set the aperture manually. The camera will then automatically set the shutter speed matching the aperture to obtain a standard exposure. If the background is dark like a night scene, a slow sync speed will be used to obtain a standard exposure of both the main subject and background. Standard exposure of the main subject is obtained with the flash, while a standard exposure of the background is obtained with a slow shutter speed. <ul style="list-style-type: none">● Since a slow shutter speed will be used for low-light scenes, using a tripod is recommended.● If the shutter speed display blinks, it means that the background exposure will be underexposed or overexposed. Adjust the aperture until the shutter speed display stops blinking.
M	Select this mode if you want to set both the shutter speed and aperture manually. Standard exposure of the main subject is obtained with the flash. The exposure of the background is obtained with the shutter speed and aperture combination you set.

- If you use the <DEP> or <A-DEP> shooting mode, the result will be the same as using the <P> (Program AE) mode.





Flash Sync Speeds and Apertures Used

	Shutter Speed Setting	Aperture Setting
P	Set automatically (1/60 sec. - 1/X sec.)	Automatic
Tv	Set manually (30 sec. - 1/X sec.)	Automatic
Av	Set automatically (30 sec. - 1/X sec.)	Manual
M	Set manually (buLb, 30 sec. - 1/X sec.)	Manual

- 1/X sec. is the camera's maximum flash sync speed.

2

Using Flash



 Flash Exposure Compensation	14
 FEB	15
FEL: FE Lock	16
 High-speed Sync	17
Bounce Flash	18
ZOOM : Setting the Flash Coverage and Using the Wide Panel	20
M : Manual Flash	22
MULTI : Stroboscopic Flash	24
 Second-Curtain Sync	26
C.Fn: Setting Custom Functions	27
External Flash Metering	30
Speedlite Control with the Camera's Menu Screen	32

Flash Exposure Compensation

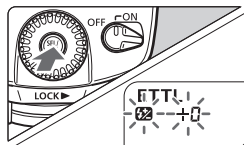
In the same way as normal exposure compensation, you can set exposure compensation for flash. The flash exposure compensation amount can be set up to ± 3 stops in 1/3-stop increments. (If the camera's exposure compensation is in 1/2-stop increments, flash exposure compensation will be in 1/2-stop increments.)



1 Select .

- Press the  button so that  is displayed.
- ▶ The  icon and the flash exposure compensation amount will blink.

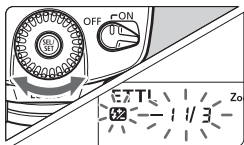

2 Set the flash exposure compensation amount.

- Turn the  dial to set the amount.
- To cancel the flash exposure compensation, set the amount to "+0."

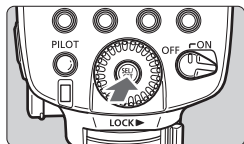

3 Press the button.

- ▶ Flash exposure compensation will be set.

 If flash exposure compensation has been set with both the Speedlite and camera, the Speedlite's flash exposure compensation amount will override the camera's.

C.Fn Setting the flash exposure compensation can be limited to only the  dial. (C.Fn-13 → p.27)

You can take three flash shots while automatically changing the flash output for each shot up to ± 3 stops in 1/3-stop increments (1/2-stop increments if the camera enables only 1/2-stop increments). This is called FEB (Flash Exposure Bracketing).

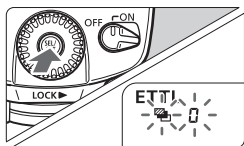

1 Select <SEL>.

- Press the <SEL> button so that <SEL> is displayed.
- ▶ The <SEL> icon and bracketing amount will blink.

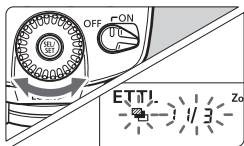

2 Set the flash exposure bracketing amount.

- Turn the <SEL> dial to set the amount.

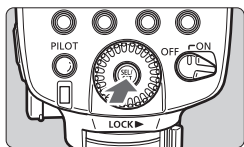

3 Press the <SEL> button.

- ▶ FEB will be set.



- After the three shots are taken, FEB will be cancelled automatically.
- For FEB, set the camera's drive mode to single shooting. Be sure the flash is ready before shooting.
- You can also combine FEB with flash exposure compensation and FE lock.

C.Fn You can prevent the FEB from being cancelled automatically after the three shots are taken. (C.Fn-03 → p.27)

C.Fn The FEB shooting sequence can be changed. (C.Fn-04 → p.27)

FEL: FE Lock

FE (flash exposure) lock locks the correct flash exposure setting for any part of the scene.

With **<ETTL>** displayed on the LCD panel, you press the camera's **<FEL>** button. If the camera does not have the **<FEL>** button, press the **<∗>** button.

1 Focus the subject.

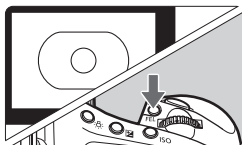

2 Press the **<FEL>** button. (⊕16)

- Aim the subject at the center of the viewfinder and press the **<FEL>** button.
- ▶ The Speedlite will fire a preflash and the required flash output for the subject is retained in memory.
- ▶ **"FEL"** will be displayed in the viewfinder for 0.5 sec.
- Each time you press the **<FEL>** button, a preflash will be fired and a new flash exposure setting will be locked.



- If the subject is too far away and underexposure will result, the **<⚡>** icon will blink in the viewfinder. Move closer to the subject and try the FE lock again.
- If **<ETTL>** is not displayed on the LCD panel, FE lock cannot be set.
- If the subject is too small, FE lock might not be very effective.

High-speed Sync

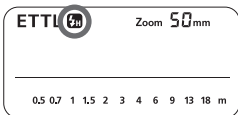

With high-speed sync (FP flash), the flash can synchronize with all shutter speeds. This is convenient when you want to use aperture priority for fill-flash portraits.



Select .

- Press the  button so that  is displayed.
- In the viewfinder, check that the  icon is displayed.



- If you set a shutter speed that is the same or slower than the camera's maximum flash sync speed,  will not be displayed in the viewfinder.
- With high-speed sync, the faster the shutter speed, the shorter the effective flash range will become. Check the LCD panel for the effective flash range.
- To return to normal flash, press the  button again. The  icon will disappear.
- Stroboscopic flash cannot be set.

Bounce Flash

By pointing the flash head toward a wall or ceiling, the flash will bounce off the surface before illuminating the subject. This can soften shadows behind the subject for a more natural-looking shot. This is called bounce flash.

Set the Bounce Direction

Hold down the <PUSH> button and turn the flash head.

If the flash coverage is set automatically, the flash coverage will be fixed to 50mm.

The LCD panel will also display <--> mm.

- You can also set the flash coverage manually.

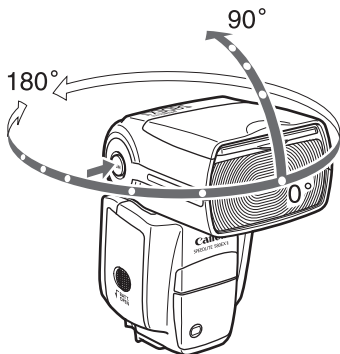

- If the wall or ceiling is too far away, the bounced flash might be too weak and result in underexposure.
- The wall or ceiling should be a plain, white color for high reflectance. If the bounce surface is not white, a color cast may result in the picture.
- After you take the shot, if the flash exposure confirmation lamp does not light, use a larger aperture opening and try again.

Creating a Catchlight

With the catchlight panel, you can create a catchlight in the subject's eyes to add life to the facial expression.

1 Point the flash head upward by 90°.

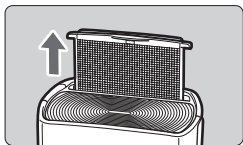

2 Pull out the wide panel.

- ▶ The catchlight panel will come out at the same time.

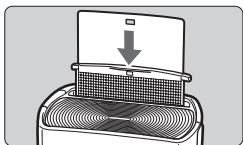

3 Push the wide panel back in.

- Push in only the wide panel.
- Follow the same procedure as for bounce flash.



- Point the flash head straight ahead and then upward by 90°. The catchlight will not work if you swing the flash head left or right.
- For maximum catchlight effect, stay within 1.5 m/4.9 ft of the subject.

Closeup Flash Shooting

When shooting a subject within about 0.5 - 2 m (1.6 - 6.6 ft) away, hold down the <PUSH> button and tilt the flash head downward by 7° to illuminate the lower part of the image.

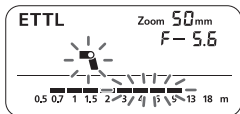

ZOOM: Setting the Flash Coverage and Using the Wide Panel ■

The flash coverage can be set to match the lens focal length from 24mm to 105mm. The flash coverage can be set automatically or manually. Also, with the built-in wide panel, the flash coverage can be expanded for 14mm wide-angle lenses.

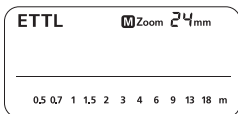

Press the <ZOOM/↔> button.

- Turn the <☉> dial to change the flash coverage.
- If <M> is not displayed, the flash coverage will be set automatically.



- If you set the flash coverage manually, make sure it covers the lens focal length so that the picture will not have a dark periphery.
- If you use a commercially-available sync cord to connect the camera to the Speedlite's PC terminal, set the flash zoom manually.

Using the Wide Panel

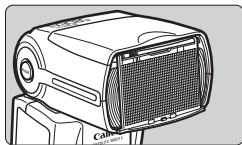

Pull out the wide panel and place it over the flash head as shown. The flash coverage will then be extended for 14mm.

- The catchlight panel will come out at the same time. Push the catchlight panel back in.
- The <ZOOM/↔> button will not work.



The flash coverage will not be compatible with the EF15mm f/2.8 Fisheye lens.



- If you use bounce flash with the wide panel in place, the entire display on the LCD panel will blink as a warning. Since the subject will be illuminated by both the bounce flash and direct flash, it will look unnatural.
- Pull out the wide panel gently. Using excessive force may detach the wide panel.

Auto Zoom for Image Size

EOS DIGITAL cameras have one of three image sizes. The lens' effective focal length will differ depending on the camera's image size. The Speedlite automatically recognizes the EOS DIGITAL camera's image size and automatically sets the flash coverage for lens focal lengths from 24mm to 105mm.

When the Speedlite is attached to a compatible camera,  will appear on the Speedlite's LCD panel.

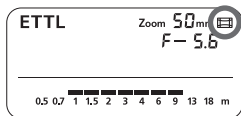

C.Fn Auto zoom can be disabled. (C.Fn-09 → p.27)

M: Manual Flash

You can set the flash output from 1/128 power to 1/1 full power in 1/3-stop increments.

Use a hand-held flash meter to determine the required flash output to obtain a correct flash exposure.

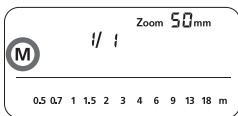

1 Press the <MODE> button so that <M> is displayed.

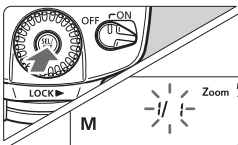

2 Set the flash output.

- Press the <FLASH> button.
- ▶ The flash output blinks.
- Turn the <FLASH> dial to set the flash output, then press the <FLASH> button.
- Press the shutter button halfway to see the effective flash range displayed.

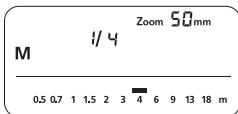

Flash Output Display

When you change the flash output during shooting, the table below makes it easier to see how the stop changes such as 1/2 -0.3 → 1/2 → 1/2 +0.3. You can see how the stop changes when you increase or decrease the flash output.

For example, when you decrease the flash output to 1/2, 1/2 -0.3, or 1/2 -0.7, and then increase the flash output to more than 1/2, 1/2 +0.3, 1/2 +0.7, and 1/1 will be displayed.

(Example) Figures for decreased flash output →

1/1	1/1 -0.3	1/1 -0.7	1/2	1/2 -0.3	1/2 -0.7	1/4	...
	1/2 +0.7	1/2 +0.3		1/4 +0.7	1/4 +0.3		...

← Figures for increased flash output

Metered Manual Flash Exposures

When the Speedlite is attached to an EOS-1D series camera, you can set the flash level manually for closeup subjects.

1 Set the camera and Speedlite.

- Set the camera's shooting mode to <M> or <Av>.
- Set the Speedlite to manual flash.

2 Focus the subject.

- Focus manually.

3 Set up an 18% gray card.

- Place the gray card at the subject's position.
- In the viewfinder, the entire spot metering circle at the center should cover the gray card.

4 Press the <FEL> button. (ⓘ16)

- ▶ The Speedlite will fire a preflash and the required flash output for the subject is retained in memory.
- ▶ On the right side of the viewfinder, the exposure level indicator will show the flash exposure level for the correct flash exposure.

5 Set the flash exposure level.

- Adjust the Speedlite's manual flash level and the camera aperture so that the flash exposure level aligns with the standard exposure index.

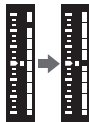

6 Take the picture.

- Remove the gray card and take the picture.



This feature works only with EX-series Speedlites with manual flash coupled with an EOS-1D series camera.

MULTI: Stroboscopic Flash

With stroboscopic flash, a rapid series of flashes is fired. It can be used to capture multiple images of a moving subject in a single photograph. You can set the firing frequency (number of flashes per sec. expressed as Hz), the number of flashes, and the flash output.

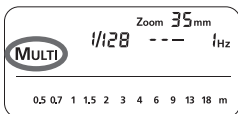

1 Press the <MODE> button so that <MULTI> is displayed.

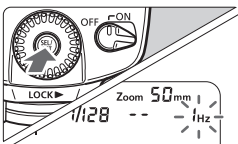

2 Select the item to be set.

- Press the <●> button to select the item (blinks).

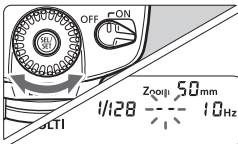

3 Set the desired number.

- Turn the <●> dial to set the number, then press the <●> button.
- ▶ The next item to be set will blink.
- After you set the flash output and press the <●> button, all the settings will be displayed.

Calculating the Shutter Speed

During stroboscopic flash, the shutter remains open until the firing stops. Use the formula below to calculate the shutter speed and set it with the camera.

Number of flashes ÷ Firing frequency = Shutter speed

For example, if the number of flashes is 10 and the firing frequency is 5 Hz, the shutter speed should be at least 2 sec.



To avoid overheating and deteriorating the flash head, do not use stroboscopic flash more than 10 times in succession. After 10 times, allow the Speedlite to rest for at least 15 min. If you try to use the stroboscopic flash more than 10 times in succession, the firing might stop automatically to protect the flash head. If this happens, allow the Speedlite to rest for at least 15 min.



- Stroboscopic flash is most effective with a highly reflective subject against a dark background.
- Using a tripod, a remote switch, and external power source is recommended.
- A flash output of 1/1 or 1/2 cannot be set for stroboscopic flash.
- Stroboscopic flash can be used with “**buLb.**”
- If the number of flashes is displayed as --, the firing will continue until the shutter closes or the battery is exhausted. The number of flashes will be limited as shown by the table below.

Maximum Stroboscopic Flashes

Flash Output \ Hz	1	2	3	4	5	6 - 7	8 - 9
1/4	7	6	5	4	4	3	3
1/8	14	14	12	10	8	6	5
1/16	30	30	30	20	20	20	10
1/32	60	60	60	50	50	40	30
1/64	90	90	90	80	80	70	60
1/128	100	100	100	100	100	90	80

Flash Output \ Hz	10	11	12 - 14	15 - 19	20 - 50	60 - 199
1/4	2	2	2	2	2	2
1/8	4	4	4	4	4	4
1/16	8	8	8	8	8	8
1/32	20	20	20	18	16	12
1/64	50	40	40	35	30	20
1/128	70	70	60	50	40	40

- If the number of flashes is displayed as --, the maximum number of flashes will be as shown by the table below regardless of the firing frequency.

Flash Output	1/4	1/8	1/16	1/32	1/64	1/128
Flash Count	2	4	8	12	20	40

▶▶ Second-Curtain Sync

With a slow shutter speed, you can create a light trail following the subject. The flash fires right before the shutter closes.

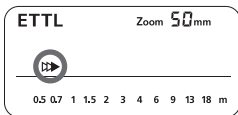

Press the <H/▶▶> button so that <▶▶> is displayed.

- Second-curtain sync works well in the camera's "buLb" mode.
- To return to normal flash, press the <H/▶▶> button again. The <▶▶> icon will disappear.
- With E-TTL II/E-TTL, two flashes will be fired even at slow shutter speeds. The first flash is only the preflash, and not a malfunction.
- Stroboscopic flash cannot be set.
- Wireless flash cannot be set.

C.Fn: Setting Custom Functions

You can customize Speedlite features to suit your shooting preferences. You do this with Custom Functions.

Custom Function No.	Function	Setting No.	Settings & Description	Reference page
C.Fn-00	Distance indicator display	0	Meters (m)	-
		1	Feet (ft)	-
C.Fn-01	Auto power off	0	Enabled	p.10
		1	Disabled	
C.Fn-02	Modeling flash	0	Enabled (Depth-of-field preview button)	p.44
		1	Enabled (Test firing button)	
		2	Enabled (with both buttons)	
		3	Disabled	
C.Fn-03	FEB auto cancel	0	Enabled	p.15
		1	Disabled	
C.Fn-04	FEB sequence	0	0 → -- → +	p.15
		1	-- → 0 → +	
C.Fn-05	Flash metering mode	0	E-TTL II/E-TTL	p.12
		1	TTL	p.55
		2	External metering : Auto	p.30
		3	External metering : Manual	p.30
C.Fn-06	Quickflash with continuous shot	0	Disabled	p.10
		1	Enabled	
C.Fn-07	Test firing with autoflash	0	1/32	-
		1	Full output	-
C.Fn-08	AF-assist beam firing	0	Enabled	p.49
		1	Disabled	
C.Fn-09	Auto zoom for sensor size	0	Enabled	p.21
		1	Disabled	
C.Fn-10	Slave auto power off timer	0	60 minutes	p.39
		1	10 minutes	
C.Fn-11	Slave auto power off cancel	0	Within 8 hours	p.39
		1	Within 1 hour	
C.Fn-12	Flash recycle with external power source	0	Flash and external power	p.48
		1	External power source	
C.Fn-13	Flash exposure metering setting	0	Speedlite button and dial	p.14
		1	Speedlite dial only	

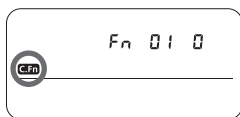

1 Hold down the <☀/C.Fn> button until <C.Fn> is displayed.

2 Select the Custom Function No.

- Turn the <☀> dial to set the Custom Function No.

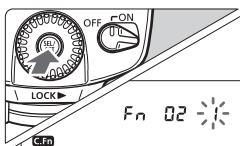

3 Change the setting.

- Press the <☀> button.
 - ▶ The Custom Function No. blinks.
 - ▶ Turn the <☀> dial to set the desired number, then press the <☀> button.
 - ▶ After you set the Custom Function and press the <MODE> button, the camera will be ready to shoot.

C.Fn-02-3: Convenient when you want to check the depth of field. (p.44)

C.Fn-12: If an external power source is used, the flash recycling is powered concurrently by the internal batteries and external power source. In this case, when the internal batteries become exhausted first, shooting might not be possible. If 1 is set, the flash recycling will be powered only by the external power source. The internal batteries will thereby last longer. Note that even if you set it to 1, the Speedlite will still require internal batteries for flash control.



- C.Fn-05-1 is geared for EOS-series film cameras. Do not set it if you have a, EOS DIGITAL camera or the EOS REBEL T2/300X. If C.Fn-05-1 is set for such cameras, the flash control will not work properly. The flash might not fire or it might fire only at full output.
- With Type-A cameras, if C.Fn-05-1 is set, wireless autoflash shooting will not be possible.
- If "AF-assist beam OFF" is set with the Speedlite or camera, the AF-assist beam will not be emitted.



With Type-B cameras, even if C.Fn-05-0 is set, E-TTL II/E-TTL autoflash will not work.

External Flash Metering

The flash reflected off the subject is metered by an external metering sensor in real time. When the standard flash exposure is attained, the flash output is cutoff automatically. Auto external metering compatible with the EOS-1D Mark III and manual external metering compatible with all EOS cameras are provided.

E: Auto External Metering

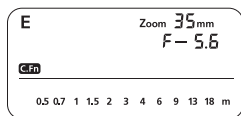

Set auto external metering.

- Set the Speedlite Custom Function to C.Fn-05-2. (p.27)



- With auto external metering, the camera's ISO speed and aperture will be set automatically in real-time by the Speedlite.
- Auto external metering will also work with flash exposure compensation (p.14) and FEB (p.15).

EM: Manual External Metering

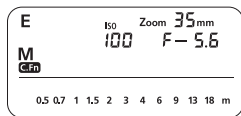

1 Set manual external metering.

- Set the Speedlite Custom Function to C.Fn-05-3. (p.27)

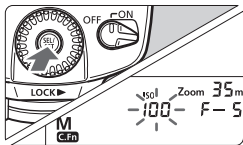

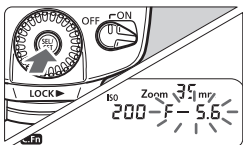

2 Set the Speedlite to the camera's ISO speed.

- Press the <ISO> button so the ISO speed blinks.
- Turn the <ISO> dial to set the ISO speed, then press the <ISO> button.



3 Set the Speedlite to the camera's aperture setting.

- Press the <  > button so the aperture setting blinks.
- Turn the <  > dial to set the aperture, then press the <  > button.



- After you complete the settings, the effective flash range will be displayed on the Speedlite's LCD panel.
- With manual external metering, you can connect the camera to the Speedlite's PC terminal with a sync cord and place the Speedlite at a different position from the camera.
- You cannot connect a Speedlite to another Speedlite's PC terminal with a sync cord. The second Speedlite will not fire.



Speedlite Control with the Camera's Menu Screen ■

If the Speedlite is attached to an EOS camera enabling External Speedlite control, the camera can set the Speedlite settings. The Speedlite settings can all be viewed on the camera's menu screen.

● Setting Speedlite functions

The settable functions will vary depending on the flash metering mode and flash mode.

- Flash mode
- Shutter sync (1st/2nd curtain)
- FEB
- Flash exposure compensation
- Flash metering mode
- Flash firing
- Clear Speedlite settings

● Speedlite Custom Functions

- C.Fn-00 - 13, Total 14

● Clear All Speedlite Custom Functions

Only C.Fn-00 will not be cleared.

Flash function settings screen*

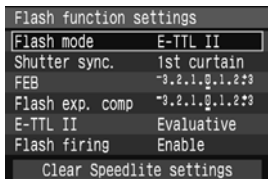

Flash C.Fn settings screen*

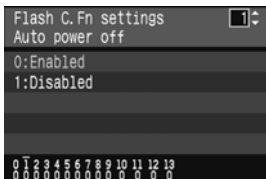

* Screens from the EOS-1D Mark III.

ⓘ If flash exposure compensation has already been set with the Speedlite, flash exposure compensation cannot be set with the camera. To set it with the camera, first set the Speedlite's flash exposure compensation to zero.

ⓘ If any Speedlite Custom Functions and flash function settings other than flash exposure compensation have been set by both the camera and Speedlite, the latest setting will take effect.

3

Wireless Flash

About Wireless Flash.....	34
Wireless Settings.....	36
Fully Automatic Wireless Flash	37
Flash Ratio with E-TTL II	41
Setting the Flash Output for Each Slave	45
Setting Manual Flash and Stroboscopic Flash with the Slave	46

About Wireless Flash

With multiple Canon Speedlites having the wireless flash feature, you can create various lighting effects with the same ease as using normal E-TTL II autoflash.

The settings you input with the 580EX II (master unit) attached to the camera are also automatically transmitted to the slave units which are controlled by the master unit via wireless. Therefore, you need not operate the slave unit(s) at all during the shoot.

The basic wireless set-up is illustrated below. All you need to do is set the master unit to <ETTL> enable wireless E-TTL II autoflash (p.37). Note that with Type-A cameras prior to the EOS-1D Mark II and EOS ELAN 7NE/ELAN 7N/30V/33V, E-TTL autoflash will be used instead.

Positioning and Operation Range

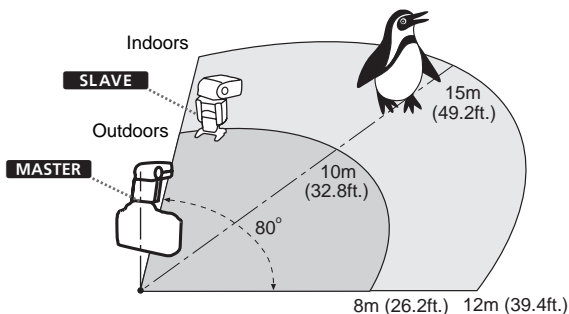

- Any flash exposure compensation, high-speed sync (FP flash), FE lock, FEB, manual flash, and stroboscopic flash settings set with the master unit will all be automatically transmitted to the slave units.
- Even with multiple slave units, all of them will be controlled in the same way via wireless.
- A 580EX II set as a slave unit can also be controlled by wireless by Speedlite Transmitter ST-E2 (optional).
- Hereinafter, the “master unit” will refer to a 580EX II attached to the camera, and a “slave unit” will be a wireless 580EX II.

Multi-Speedlite, Wireless Lighting Configurations

You can create two or three slave groups and set the flash ratio for E-TTL II autoflash shooting (p.41 - 45).

Wireless flash with two slave groups (p.41)

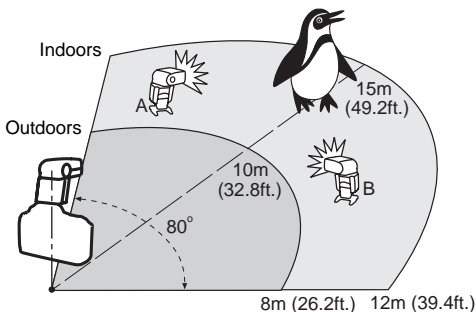

Wireless flash with three slave groups (p.43)

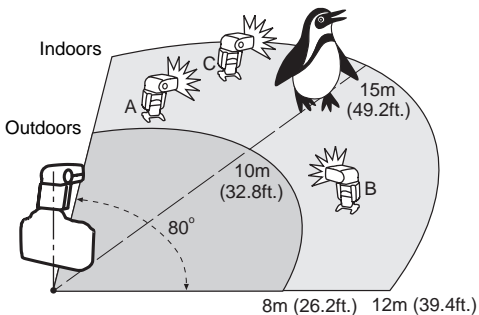

Wireless Settings

You can switch between normal flash and wireless flash. For normal shooting, be sure to set the wireless setting to OFF.

Master Unit Setting

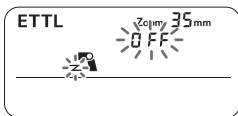

- 1 Press the <ZOOM> button for 2 sec. or longer until the display blinks as shown on the left.

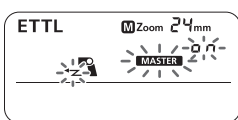

- 2 Set it as the master unit.

- Turn the <DIAL> dial until <MASTER> blinks, then press the <DIAL> button.
- ▶ <MASTER> and <CH.> will be displayed, and the Speedlite is set as the master unit.

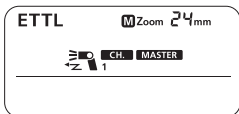

Slave Unit Setting

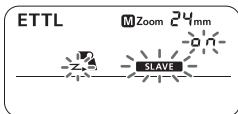

- Set it as a slave unit.

- Do the “Master Unit Setting” procedure above. For step 2, turn the <DIAL> dial until <SLAVE> blinks, then press the <DIAL> button.
- ▶ <SLAVE> and <CH.> will be displayed, and the Speedlite is set as a slave unit.

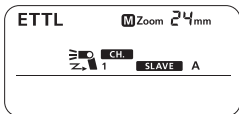

Fully Automatic Wireless Flash

This method has all the Speedlites fire at the same flash output with E-TTL II autoflash controlling the total flash output.

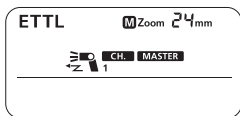

1 Set the camera-attached 580EX II as the master unit.

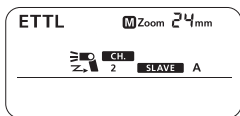

2 Set the other 580EX II Speedlite(s) as the wireless slave unit(s).

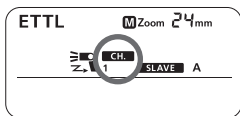

3 Check the communication channel.

- If the master unit and slave unit(s) are set to a different channel, set them all to the same channel (p.40).

4 Position the camera and Speedlites.

- Position the Speedlites within the range shown on the next page.

5 Set the master unit's flash mode to <ETTL>.

- For shooting, <ETTL> will also be set automatically for the slave unit(s).

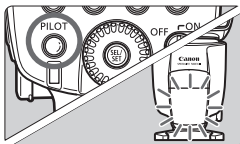

6 Check that the flash is ready.

- When the slave unit(s) is ready to fire, the AF-assist beam will blink at 1-sec. intervals.

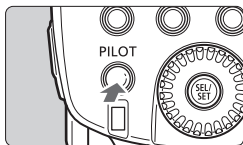

7 Check the flash operation.

- Press the master unit's test firing button.
- ▶ The slave unit will fire. If the flash does not fire, adjust the slave unit's angle toward the master unit and distance from the master unit.

8 Set the camera and shoot.

- Set the camera in the same way as with normal flash shooting.

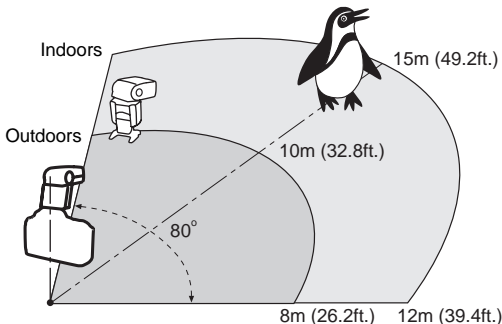

- Use the mini stand (tripod socket provided) to prop up the slave unit.
- Use the bounce feature to swing the slave unit so that its wireless sensor faces the master unit.
- Indoors, the wireless signal can also bounce off the wall so there is more leeway in positioning the slave unit(s).
- After positioning the slave unit(s), be sure to test the wireless flash operation before shooting.
- Do not place any obstacles between the master unit and slave unit(s). Obstacles can block the transmission of wireless signals.



- The Speedlite's zoom setting will be set automatically to 24mm. It is possible to change the master unit's zoom setting. However, note that the master unit transmits wireless signals to the slave unit(s) with the preflash. Therefore, the flash coverage must cover the slave unit's position. If you change the master unit's zoom setting, be sure to test the wireless flash operation before shooting.
- If the slave unit's auto power off takes effect, press the master unit's test firing button to turn on the slave unit.
- A test flash cannot be fired while the camera's operation timer or is active.

C.Fn The slave unit's auto power off time can be changed. (C.Fn-10 → p.27)

C.Fn The time during which the slave unit's auto power off can be canceled by the master unit can be changed. (C.Fn-11 → p.27)

Master Unit's Flash ON/OFF

You can disable the master unit from firing so that only the slave unit(s) will fire a flash.

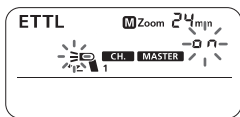

- 1 Press the <ZOOM/> button so that the display blinks as shown on the left.**



- 2 Disable the master unit's flash firing.**

- Turn the dial to select FF>, then press the button.
- ▶ The icon will change to .

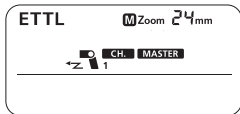

Even if you disable the master unit's flash firing, it will still fire a preflash to transmit wireless signals.

Using Fully Automatic Wireless Flash

Flash exposure compensation and other settings set with the master unit will also be automatically set in the slave units. Thus, you need not operate the slave unit(s). Wireless flash with the following settings can be done in the same way as with normal flash shooting.

- Flash exposure compensation
- FEB
- High-speed sync (FP flash)
- Manual flash
- FE lock
- Stroboscopic flash

 With FE lock, if even one Speedlite will result in underexposure, the <⚡> icon will blink in the viewfinder. Open the aperture more or move the slave unit closer to the subject.

Setting the Communication Channel

If there is another Canon wireless flash system nearby, you can change the channel No. to prevent signal confusion. Both the master and slave units must be set to the same channel No.

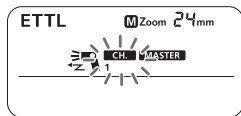

1 Press the <ZOOM/> button so that <CH.> blinks.

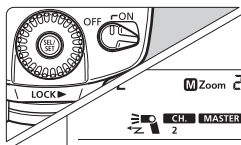

2 Set the channel No.
• Turn the <CH.> dial to select the channel number, then press the <CH.> button.

Flash Ratio with E-TTL II

With one master unit and one slave unit or two slave groups, you can set the flash ratio for E-TTL II autoflash shooting.

The example below has two slave units and the master unit disabled from firing.

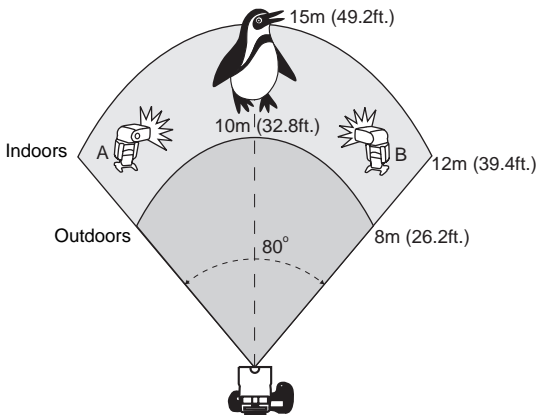



Setting the Slave Units

Two slave units can be assigned to different slave groups by setting the slave ID.

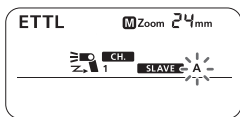
- 1 Set the wireless mode to **< SLAVE >**. (p.36)
- 2 Press the **< ZOOM / ↔ >** button so that **< A >** blinks.



3 Set the slave ID.

- Press the  button.
- ▶ Slave ID <A> will be set.
- For the other slave unit, do steps 1 and 2, turn the  dial to select , then press the  button.
- Slave ID will be set.

Setting the Master Unit and Shooting



1 Set the wireless mode to <MASTER>. (p.36)

2 Disable the master unit's flash firing. (p.39)

3 Press the <ZOOM/↔> button so that <RATIO> blinks.



4 Select the flash ratio.

- Turn the  dial to select <A:B>, then press the  button.

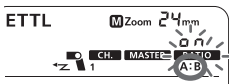

5 Set the flash ratio.

- Turn the  dial to set the flash ratio.

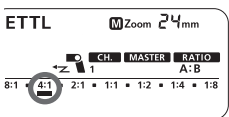

6 Set the camera and shoot.

- Set the camera in the same way as with normal flash shooting.

 With the EOS ELAN II/ELAN II E/50/50E, EOS REBEL G/500N, EOS IX, EOS IX Lite/IX7, EOS REBEL 2000/300, and REBEL XS N/ REBEL G II/ EOS 3000N/66, the flash ratio cannot be set with multiple Speedlites.



- The flash ratio range of 8:1 - 1:1 - 1:8 is equivalent to 3:1 - 1:1 - 1:3 in stops (1/2-stop increments).
- The flash ratio under the ■ mark is shown in parentheses below the scale.

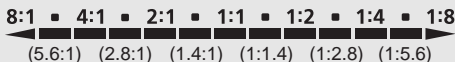

Wireless Flash with Three Slave Groups

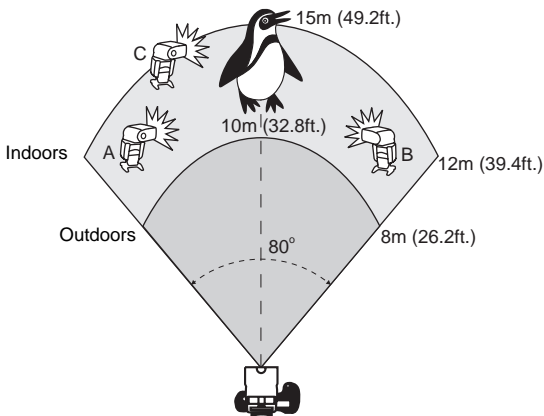

You can have slave groups A and B and also add slave group C. You can use slave groups A and B to obtain the standard flash exposure of the subject, and slave group C to illuminate the background to eliminate shadows.

1 Set the slave units.

- See “Setting the Slave Units” on page 41 to set the slave unit’s ID to **<A>**, ****, or **<C>**.
- For slave **<C>**, also set the flash exposure compensation as necessary.

2 Set the master unit and shoot.

- Follow “Setting the Master Unit and Shooting” on page 42. In step 4, select **<A:B C>**.

- If **<RATIO A:B>** is set, the slave unit in slave group **<C>** will not fire.
- If you point the slave unit in slave group **<C>** toward the subject, the subject will be overexposed.

Modeling Flash

If the camera has a depth-of-field preview button, pressing it will fire the flash continuously for 1 sec. This is called the modeling flash. It enables you to see the shadow effects on the subject and the lighting balance. You can fire the modeling flash for both wireless and normal flash shooting.

- **Do not fire the modeling flash more than 10 consecutive times. If you fire the modeling flash 10 consecutive times, allow the Speedlite to rest for at least 10 min. to avoid overheating and deteriorating the flash head.**

- The modeling flash cannot be fired with the EOS REBEL 2000/300 and Type-B cameras (p.2).

About Slave Group Control

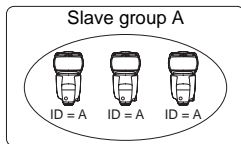

For example, if you have the slave ID set to **<A>** for three slave units, all three slave units will be controlled as if they were one Speedlite in slave group A.

Setting the Flash Output for Each Slave

With manual flash and multiple Speedlites, you can set a different flash output for each slave unit.

All settings are done with the master unit.

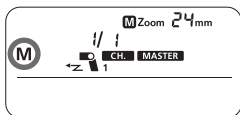

- 1 Press the **<MODE>** button so that **<M>** is displayed.



- 2 Press the **<ZOOM/↔>** button so that **<RATIO>** blinks.

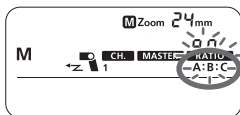

- 3 Select the flash ratio.

- Turn the **<DIAL>** to select **<A:B>** or **<A:B:C>**, then press the **<DIAL>** button.

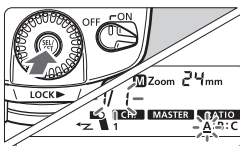

- 4 Set the flash output.

- Press the **<DIAL>** button.
- ▶ The slave ID **<A>** will blink.
- Turn the **<DIAL>** to set the flash output for **<A>**, then press the **<DIAL>** button.
- The slave ID **** will blink. Turn the **<DIAL>** to set the flash output for ****, then press the **<DIAL>** button.
- The slave ID **<C>** will blink. Turn the **<DIAL>** to set the flash output for **<C>**, then press the **<DIAL>** button.
- ▶ All the slave IDs will light.

Setting Manual Flash and Stroboscopic Flash with the Slave ■

Manual flash or stroboscopic flash can be set manually with the slave unit. As with studio flash units, you can set the flash output individually with the slave units for wireless or manual flash.

Manual Flash

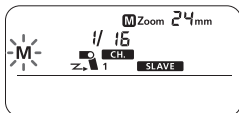

- Hold down the <MODE> button for 2 sec. or more.
- ▶ <M> will blink.
- Set the manual flash output (p.22).

Stroboscopic Flash

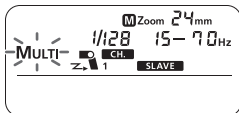

- Hold down the <MODE> button for 2 sec. or more.
- ▶ <M> will blink.
- Press the <MODE> button again and <MULTI> will blink.
- Set the stroboscopic flash (p.24).

4

Reference

580EX II System.....	48
Troubleshooting Guide	50
Specifications	52
Using a Type-B Camera	55

580EX II System

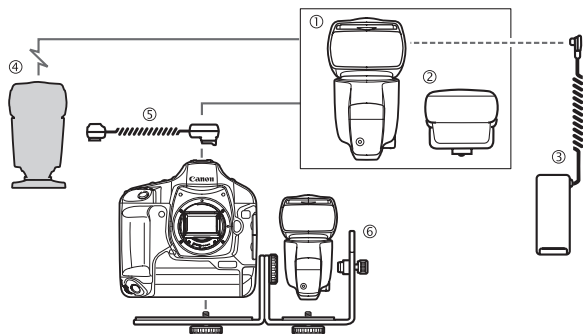

① **Speedlite 580EX II (On-camera/Master unit)**

② **Speedlite Transmitter ST-E2**

Dedicated transmitter for wireless control of 580EX II/430EX set as slave units.

③ **Compact Battery Pack CP-E4**

Compact, lightweight, and portable external power pack. Provides the same level of dust- and water-resistance as the 580EX II. It uses eight size-AA alkaline or Ni-MH batteries. It can also use size-AA lithium batteries.

④ **EX-series Speedlite with slave function**

⑤ **Off-Camera Shoe Cord OC-E3**

Enables the 580EX II to be connected to the camera up to 60 cm/2 ft away. Provides the same level of dust- and water-resistance as the 580EX II. All of the EOS camera's automatic functions can be used.

⑥ **Speedlite Bracket SB-E2**

 For the external power pack, use ③ above. If a non-Canon, external power pack is used, it may cause malfunction.

About Color Temperature Information Transmission

When the flash fires, the color temperature information is transmitted to the EOS DIGITAL camera. This feature optimizes the flash picture's white balance. When the camera's white balance is set to <AWB> or <⚡>, it will work automatically.

To see if this feature works with your camera, see "White Balance" under "Specifications" in your camera's instruction manual.

About the AF-Assist Beam

Under low-light or low-contrast conditions, the built-in AF-assist beam will be emitted automatically to make it easier to autofocus. The AF-assist beam works with all EOS cameras. The AF-assist beam is compatible with 28mm and longer lenses. The effective range is shown below.

Position	Effective Range
Center	0.6 - 10 m / 2.0 - 32.8 ft.
Periphery	0.6 - 5 m / 2.0 - 16.4 ft.

Troubleshooting Guide

If there is a problem, refer to this Troubleshooting Guide.

The Speedlite does not fire.

- **The batteries are installed in the wrong orientation.**
 - ▶ Install the batteries in the correct orientation. (p.8)
- **The Speedlite's internal batteries are exhausted.**
 - ▶ If the flash recycling time takes 30 sec. or longer, replace the batteries. (p.8)
 - ▶ Install the Speedlite's internal batteries even when you use an external power source. (p.8)
- **The Speedlite is not attached securely to the camera.**
 - ▶ Attach the Speedlite's mounting foot securely to the camera. (p.9)
- **The electrical contacts of the Speedlite and camera are dirty.**
 - ▶ Clean the contacts. (p.9)

The slave unit does not fire.

- **The slave's wireless mode is not set to < SLAVE >.**
 - ▶ Set it to < SLAVE >. (p.36)
- **The slave unit(s) is not positioned properly.**
 - ▶ Place the slave unit within the master unit's transmission range. (p.38)
 - ▶ Point the slave unit(s)'s sensor toward the master unit. (p.38)

The power turns off by itself.

- **Auto power off took effect.**
 - ▶ Press the shutter button halfway or press the test firing button. (p.10)

The entire LCD panel blinks.

- **The wide panel has been pulled out for bounce flash.**
 - ▶ Retract the wide panel. (p.20)

Auto zoom does not work.

- **The Speedlite is not attached securely to the camera.**
- ▶ Attach the Speedlite's mounting foot securely to the camera. (p.9)

The flash range scale bars blink.

- **The flash head has been tilted down by 7°.**
- ▶ Change the bounce position. (p.19)

The periphery or bottom of the picture looks dark.

- **When you set the flash coverage manually, the setting was a higher number than the lens focal length, resulting in a dark periphery.**
- ▶ Set the flash coverage that is a lower number than the lens focal length or set it to auto zoom. (p.20)
- **If only the bottom of the picture looks dark, you were too close to the subject.**
- ▶ If the subject is closer than 2 m/6.6 ft, tilt the flash head downward by 7° (bounce flash). (p.19)

The flash exposure is underexposed or overexposed.

- **There was a highly reflective object (glass window, etc.) in the picture.**
- ▶ Use FE lock. (p.16)
- **The subject looks very dark or very bright.**
- ▶ Set flash exposure compensation. For a dark subject, set a decreased flash exposure. And for a bright subject, set an increased flash exposure. (p.14)
- **You used high-speed sync.**
- ▶ With high-speed sync, the effective flash range will be shorter. Make sure the subject is within the effective flash range displayed. (p.17)

The picture is really blurred.

- **The shooting mode was set to <Av>, and the scene was dark.**
- ▶ Use a tripod or set the shooting mode to <P>. (p.12)

Specifications

• Type

Type:	On-camera, E-TTL II/E-TTL/TTL autoflash Speedlite
Compatible cameras:	Type-A EOS cameras (E-TTL II/E-TTL autoflash) Type-B EOS cameras (TTL autoflash)
Guide No.:	58/190 (at 105mm focal length, ISO 100 in meters/feet)
Flash coverage:	24 - 105mm (14mm with wide panel) · Auto zoom (Flash coverage set automatically to match the lens focal length and image size) · Manual zoom · Swinging/tilting flash head (bounce flash)
Flash duration:	Normal flash: 1.2 ms or shorter, Quick flash: 2.3 ms or shorter
Color temperature information transmission:	Flash color temperature information transmitted to camera when flash is fired

• Exposure Control

Exposure control system:	E-TTL II/E-TTL/TTL autoflash, auto/manual external metering, manual flash
Effective flash range: (With EF50mm f/1.4 lens at ISO 100)	Normal flash: Approx. 0.5 - 30 m / 1.6 - 98.4 ft. Quick flash: 0.5 - 7.5 m / 1.6 - 24.6 ft. (min), 0.5 - 21 m / 1.6 - 68.9 ft. (max) High-speed sync: 0.5 - 15 m / 1.6 - 49.2 ft. (1/250 sec.)
Flash exposure compensation:	Manual, FEB: ± 3 stops in 1/3-stop increments (Manual and FEB can be combined)
FE lock:	With <FEL> button or <✳> button
High-speed sync:	Provided
Stroboscopic flash:	Provided (1 - 199 Hz)
Flash exposure confirmation:	Pilot lamp lights

• Flash Recycling (with size-AA alkaline batteries)

Recycling time/ Flash-ready indicator:	Normal flash: Approx. 0.1 - 5 sec. / Red pilot lamp lights Quick flash: Approx. 0.1 - 2.5 sec. / Green pilot lamp lights
---	---

• Wireless Flash

Transmission method:	Optical pulse
Channels:	4
Wireless options:	OFF, Master, and Slave
Transmission range (Approx.):	Indoors: 12 - 15 m / 39.4 - 49.2 ft., Outdoors: 8 - 10 m / 26.2 - 32.8 ft. Master unit reception angle: $\pm 40^\circ$ horizontal, $\pm 30^\circ$ vertical
Controllable slave groups:	3 (A, B, and C)
Flash ratio control:	1:8 - 1:1 - 8:1 in 1/2-stop increments
Slave-ready indicator:	AF-assist beam blinks
Modeling flash:	Fired with camera's depth-of-field preview button

• **Custom Functions:** 14 (32 settings)

• AF-Assist Beam

Linkable AF points:	1 - 45 AF points (28mm or longer focal length)
Effective range (Approx.):	At center: 0.6 - 10 m / 2.0 - 32.8 ft., Periphery: 0.6 - 5 m / 2.0 - 16.4 ft.

• Power Source

Internal power:	Four size-AA alkaline batteries * Size-AA Ni-MH and lithium batteries also usable
Battery life (Approx. flash count):	100 - 700 flashes (with size-AA alkaline batteries)
Wireless transmissions:	Approx. 1500 transmissions (With master unit firing disabled and size-AA alkaline batteries)
Power saving:	Power off after certain period of idle operation (Approx. 1.5 min. to 15 min.) (60 min. if set as slave)
External power:	Compact Battery Pack CP-E4

• Dimensions

(W x H x D):	76 x 137 x 117 mm / 3.0 x 5.4 x 4.6 in. (excluding dust- and water-resistant adapter)
--------------	--

• **Weight** (Approx.): 405 g / 14.3 oz. (Speedlite only, excluding batteries)

- All specifications above are based on Canon's testing standards.
- Product specifications and external appearance are subject to change without notice.

Guide No. (at ISO 100, in meters/feet)

Normal Flash (Full Output) and Quick Flash

Flash Coverage (mm)	14	24	28	35	50	70	80	105
Normal Flash (Full output)	15/ 49.2	28/ 91.9	30/ 98.4	36/ 118.1	42/ 137.8	50/ 164	53/ 173.9	58/ 190.3
Quick Flash	Same as 1/2 to 1/6 manual flash output							

Manual Flash

Flash Output	Flash Coverage (mm)							
	14	24	28	35	50	70	80	105
1/1	15/ 49.2	28/ 91.9	30/ 98.4	36/ 118.1	42/ 137.8	50/ 164	53/ 173.9	58/ 190.3
1/2	10.6/ 34.8	19.8/ 65	21.2/ 69.6	25.5/ 83.7	29.7/ 97.4	35.4/ 116.1	37.5/ 123	41/ 134.5
1/4	7.5/ 24.6	14/ 45.9	15/ 49.2	18/ 59.1	21/ 68.9	25/ 82	26.5/ 86.9	29/ 95.1
1/8	5.3/ 17.4	9.9/ 32.5	10.6/ 34.8	12.7/ 41.7	14.8/ 48.6	17.7/ 58.1	18.7/ 61.4	20.5/ 67.3
1/16	3.8/ 12.5	7/ 23	7.5/ 24.6	9/ 29.5	10.5/ 34.4	12.5/ 41	13.3/ 43.6	14.5/ 47.6
1/32	2.7/ 8.9	4.9/ 16.1	5.3/ 17.4	6.4/ 21	7.4/ 24.3	8.8/ 28.9	9.4/ 30.8	10.3/ 33.8
1/64	1.9/ 6.2	3.5/ 11.5	3.8/ 12.5	4.5/ 14.8	5.3/ 17.4	6.3/ 20.7	6.6/ 21.7	7.3/ 24
1/128	1.3/ 4.3	2.5/ 8.2	2.7/ 8.9	3.2/ 10.5	3.7/ 12.1	4.4/ 14.4	4.7/ 15.4	5.1/ 16.7

Using a Type-B Camera

If you use the 580EX II with a Type-B camera (TTL autoflash camera), note the available features and restrictions below.

When a Type-B camera is used with the 580EX II set to autoflash, <**TTL**> will be displayed on the Speedlite's LCD panel. (With a Type-A camera, <**ETTL**> will be displayed.)

Features Available with Type-B Cameras

- TTL autoflash
- Flash exposure compensation
- FEB
- Manual Flash
- Stroboscopic flash
- Second-curtain sync
- Manual external metering
- Wireless slave flash with manual flash
- Wireless slave flash with stroboscopic flash

Features not Available with Type-B Cameras

- E-TTL II/E-TTL autoflash
- FE lock
- High-speed sync (FP flash)
- Autoflash with wireless flash
- Flash ratio set with wireless slave units

This device complies with Part 15 of the FCC Rules. Operation is subject to the following two conditions: (1) This device may not cause harmful interference, and (2) this device must accept any interference received, including interference that may cause undesired operation.

Do not make any changes or modifications to the equipment unless otherwise specified in the instructions. If such changes or modifications should be made, you could be required to stop operation of the equipment.

This equipment has been tested and found to comply with the limits for a class B digital device, pursuant to part 15 of the FCC Rules. These limits are designed to provide reasonable protection against harmful interference in a residential installation. This equipment generates, uses and can radiate radio frequency energy and, if not installed and used in accordance with the instructions, may cause harmful interference to radio communications.

However, there is no guarantee that interference will not occur in a particular installation. If this equipment does cause harmful interference to radio or television reception, which can be determined by turning the equipment off and on, the user is encouraged to try to correct the interference by one or more of the following measures:

- Reorient or relocate the receiving antenna.
- Increase the separation between the equipment and receiver.
- Consult the dealer or an experienced radio/TV technician for help.

This Class B digital apparatus complies with Canadian ICES-003.
Cet appareil numérique de la classe B est conforme à la norme NMB-003 du Canada.

The apparatus shall not be exposed to dripping or splashing.
Batteries shall not be exposed to excessive heat such as sunshine, fire or the like.
Dry batteries shall not be subjected to charging.



This mark indicates that the product complies with Australia's EMC regulations.



European Union (and EEA) only.

This symbol indicates that this product is not to be disposed of with your household waste, according to the WEEE Directive (2002/96/EC) and your national law. This product should be handed over to a designated collection point, e.g., on an authorized one-for-one basis when you buy a new similar product or to an authorized collection site for recycling waste electrical and electronic equipment (EEE). Improper handling of this type of waste could have a possible negative impact on the environment and human health due to potentially hazardous substances that are generally associated with EEE. At the same time, your cooperation in the correct disposal of this product will contribute to the effective usage of natural resources. For more information about where you can drop off your waste equipment for recycling, please contact your local city office, waste authority, approved WEEE scheme or your household waste disposal service. For more information regarding return and recycling of WEEE products, please visit www.canon-europe.com/environment.

(EEA: Norway, Iceland and Liechtenstein)

Canon

This Instructions booklet is dated February 2007. For information on the camera's compatibility with system accessories marketed after this date, contact your nearest Canon Service Center.

Canon

SPEEDLITE
580EX II

Français

Merci d'avoir acheté un produit Canon.

Le Speedlite 580EX II de Canon est un flash puissant pour EOS, compatible avec les flashes automatiques E-TTL II, E-TTL et TTL. Il peut être utilisé comme flash monté sur appareil photo, mais aussi comme flash maître ou flash asservi d'un dispositif multi-flash sans fil Speedlite. Tout comme les appareils photo de la série EOS-1D, il est étanche à l'eau et à la poussière.

- **Lisez ce mode d'emploi et reportez-vous également au mode d'emploi de votre appareil photo.**

Avant d'utiliser le Speedlite, lisez ce mode d'emploi ainsi que le mode d'emploi de votre appareil photo afin de vous familiariser avec les fonctions du Speedlite.

- **Le fonctionnement de base est aussi facile qu'en mode de prise de vue AE (exposition automatique) normale.**

Lorsque le 580EX II est fixé sur un appareil photo EOS, **le contrôle d'exposition automatique des photos avec flash est pris en charge pratiquement dans sa totalité par l'appareil photo.**

Son utilisation est presque identique à celle d'un flash intégré sur un appareil photo, si celui-ci en possède un. Le flash externe 580EX II peut être considéré comme un flash intégré à puissance élevée.

- **Il est automatiquement compatible avec le mode de mesure de portée de flash de l'appareil photo (E-TTL II, E-TTL et TTL).**

Selon le système de contrôle du flash de l'appareil photo, le Speedlite contrôle automatiquement le flash en utilisant le mode de mesure de portée de flash concerné :

1. Flash automatique E-TTL II (évaluation de la portée de flash avec utilisation du préflash/informations sur la distance de l'objectif)
2. Flash automatique E-TTL (évaluation de la portée de flash avec utilisation du préflash)
3. Flash automatique TTL (mesure de la lumière réfléchie par la surface du film pour une mesure de portée de flash en temps réel)

Reportez-vous aux « Eléments du flash externe » des « Caractéristiques » du mode d'emploi de votre appareil photo pour savoir quels sont les modes de mesure de portée de flash disponibles.

Le chapitre du mode d'emploi de votre appareil photo concernant la photographie avec flash fait référence aux appareils disposant des modes de mesure de portée de flash **1 ou 2 en tant qu'appareils photo de type A** (compatibles avec les flashes automatiques E-TTL II ou E-TTL). Les appareils photo dotés du mode de mesure de portée de flash **3** (compatibles avec les flashes automatiques TTL uniquement) **correspondent aux appareils photo de type B.**









* **Ce mode d'emploi suppose que vous utilisez le Speedlite avec un appareil photo de type A.**

Pour les appareils photos de type B, reportez-vous à la page 55.

Table des matières

1	Mise en route et fonctionnement de base.....	7
2	Utilisation du flash	13
3	Flash sans fil.....	33
4	Référence.....	47

Conventions utilisées dans ce manuel

- Le symbole <  > dans le texte fait référence à la molette de sélection.
- Le symbole <  > dans le texte fait référence au bouton de sélection/réglage.
- Le symbole  dans le texte fait référence à une fonction personnalisée.
- Les instructions d'utilisation décrites dans ce mode d'emploi supposent que l'appareil photo et le Speedlite sont tous les deux sous tension.
- Des icônes sont utilisées dans le texte pour illustrer les boutons, molettes et réglages correspondants. Ils correspondent aux icônes que vous trouverez sur l'appareil photo et sur le Speedlite.
- Les icônes () / () / () indiquent que la fonction concernée reste active pendant 4, 6 ou 16 secondes, après avoir relâché le bouton.
- Les numéros de page des références sont indiqués par l'abréviation (p. **).
- Ce mode d'emploi utilise les symboles d'alerte suivants :
 -  : Ce symbole indique un avertissement pour éviter les problèmes d'utilisation.
 -  : Ce symbole indique des informations supplémentaires.

Nomenclature

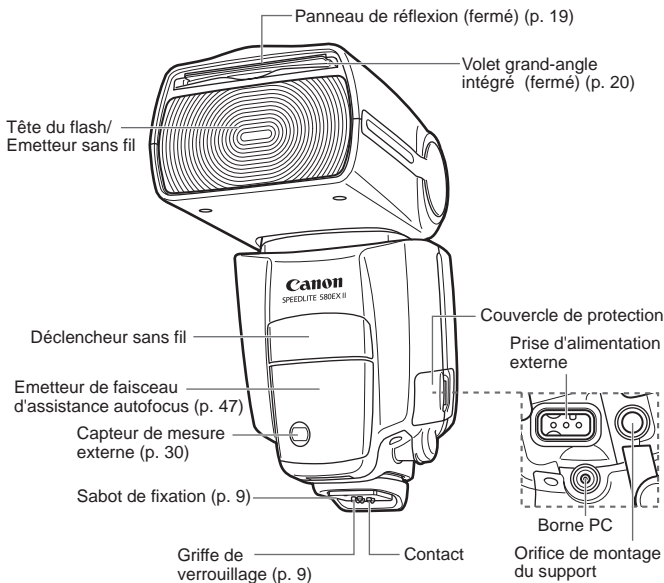

Housse

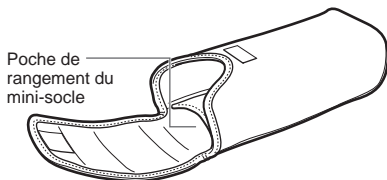

Mini-socket

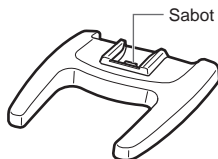

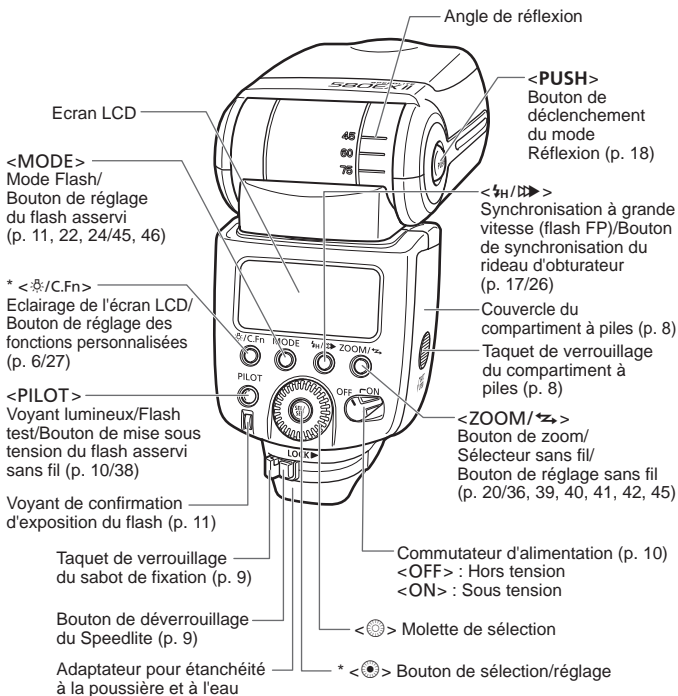

Les boutons indiqués par un astérisque sont dotés de fonctions qui restent actives pendant 8 secondes après les avoir pressés et relâchés.
 <☀> s'éclaire pendant 12 secondes.

Ecran LCD

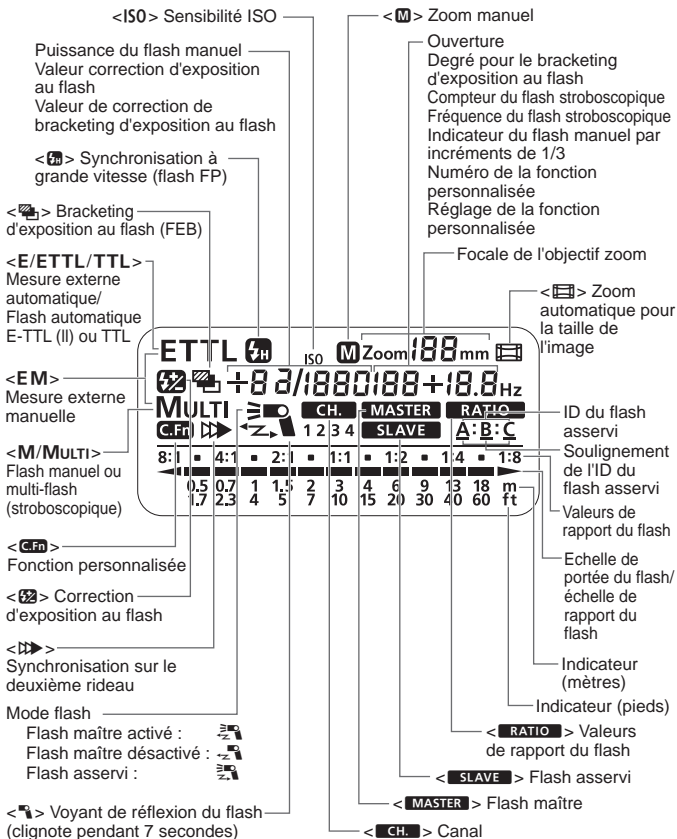

- Pour éclairer l'écran LCD, appuyez sur le bouton **<L>**.
- Les éléments affichés dépendent des réglages définis.

1

Mise en route et fonctionnement de base

Mise en place des piles	8
Fixation sur l'appareil photo.....	9
Mise sous tension.....	10
Prise de vue avec flash 100 % automatique	11
Utilisation des flashes automatiques E-TTL II et E-TTL en modes de prise de vues	12

Précautions lors du déclenchement de flashes consécutifs

- **Pour éviter une surchauffe et une détérioration de la tête de flash, ne déclenchez pas plus de 20 flashes consécutifs. Après 20 flashes consécutifs, laissez reposer le Speedlite pendant au moins 10 minutes.**
- **Si vous déclenchez plus de 20 flashes consécutifs, puis à nouveau plusieurs flashes à de brefs intervalles, la fonction de prévention de surchauffe interne peut s'activer et faire passer le temps de recharge d'environ 8 à 20 secondes. Le cas échéant, laissez reposer le Speedlite pendant environ 15 minutes pour que le flash retourne à son état normal.**

Mise en place des piles

Mise en place de quatre piles AA.

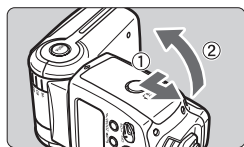

1 Ouverture du couvercle.

- Appuyez sur le taquet de verrouillage du compartiment à piles avec votre pouce, puis faites-le glisser comme l'indique la flèche ① pour ouvrir le couvercle.

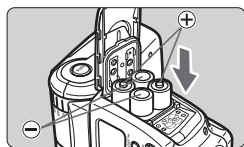

2 Installez les piles.

- Assurez-vous que les bornes + et - des piles sont orientées correctement, comme indiqué dans le compartiment à piles.

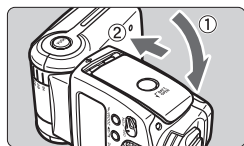

3 Fermeture du couvercle.

- Fermez le couvercle du compartiment à piles et faites-le glisser comme l'indique la flèche.
- ▶ Le déclic indique que le couvercle est verrouillé.

Temps de recharge et nombre de flashes (avec piles AA alcalines)

Temps de recharge		Nombre de flashes
Flash rapide	Flash normal	
Approx. 0,1 - 2,5 s	Approx. 0,1 - 5 s	Approx. 100 - 700

- Basé sur des piles alcalines AA neuves et sur les normes de test Canon.
- Le mode de flash rapide permet d'utiliser le flash avant que le témoin de flash prêt ne s'allume (p. 10).

- L'utilisation de piles AA non-alcalines peut être à l'origine d'un mauvais contact des piles en raison de la forme irrégulière des bornes des piles.
- Si vous remplacez les piles après avoir déclenché plusieurs flashes consécutifs, elles peuvent être chaudes.

- Utilisez quatre piles neuves de la même marque. Lorsque vous procédez au remplacement des piles, remplacez les quatre en même temps.
- Les piles AA Ni-MH ou les piles au lithium peuvent aussi être utilisées.

Fixation sur l'appareil photo

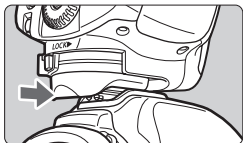

1 Fixez le Speedlite.

- Insérez complètement le sabot de fixation du Speedlite dans la griffe porte-accessoires de l'appareil photo.

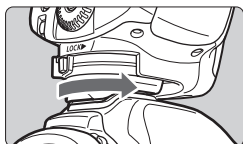

2 Fixez fermement le Speedlite.

- Sur le sabot de fixation, faites glisser le taquet de verrouillage vers la droite.
- ▶ Le déclic indique que le taquet est verrouillé.

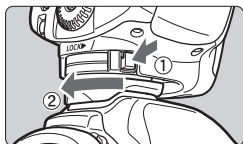

3 Retirez le Speedlite.

- Tout en appuyant sur le bouton de déverrouillage du Speedlite, faites glisser le taquet de verrouillage vers la gauche pour retirer le Speedlite.

Mise sous tension

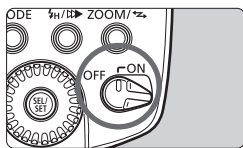

1 Mettez le bouton d'alimentation sur <ON>.

- ▶ La recharge du flash commence.

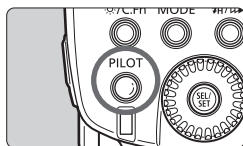

2 Assurez-vous que le flash est prêt.

- Le voyant lumineux devient vert (prêt pour le flash rapide), puis rouge (flash prêt).
- Une pression sur le voyant lumineux déclenchera un flash test.

Systeme de flash rapide

Le mode flash rapide permet d'utiliser le flash avant que le témoin de flash prêt s'allume, lorsque le voyant est encore vert.

Bien que la puissance obtenue ne soit plus comprise qu'entre 1/6 et 1/2 de la puissance totale, le flash rapide est efficace pour les sujets proches et lorsque vous souhaitez un temps de recharge moins important.

Réglez le mode d'acquisition sur vue par vue. Le flash rapide ne peut pas être utilisé en modes de prises de vue en rafale, bracketing d'exposition au flash, flash manuel et flash stroboscopique.

C.Fn Le flash rapide peut également être utilisé pendant la prise de vue en rafale avec flash. (C.Fn-06 → p. 27)

Mise hors tension automatique

Pour économiser l'alimentation des piles, le Speedlite se met automatiquement hors tension au bout d'une certaine période d'inactivité (de 1,5 à 15 minutes environ). Pour allumer de nouveau le Speedlite, appuyer sur le déclencheur à mi-course. Vous pouvez aussi appuyer sur le bouton de flash test Speedlite.

C.Fn Vous pouvez aussi désactiver la mise hors tension automatique. (C.Fn-01 → p. 27)



- Vous ne pouvez pas déclencher le flash test lorsque le retardateur de l'appareil photo $\phi 4$ ou $\phi 6$ est activé.
- Les réglages du Speedlite restent en mémoire, même après son arrêt. Pour conserver les réglages du Speedlite après avoir remplacé les piles, mettez-le hors tension et remplacez les piles dans la minute qui suit.

Prise de vue avec flash 100 % automatique

Lorsque vous réglez le mode de prise de vue de l'appareil photo sur <P> (Programme AE) ou <□> (100 % automatique), la prise de vue avec flash E-TTL II/E-TTL 100 % automatique est tout aussi facile que la prise de vue AE normale en mode <P> ou <□>.

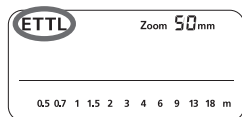

1 Réglez le Speedlite sur <ETTL>.

- Appuyez sur le bouton <MODE> afin que <ETTL> s'affiche.



2 Mise au point.

- Appuyez à mi-course sur le déclencheur afin d'effectuer la mise au point.
- ▶ La vitesse d'obturation et l'ouverture s'afficheront dans le viseur.
- Assurez-vous que l'icône <⚡> est bien allumée dans le viseur.

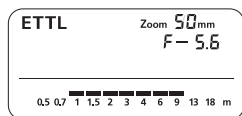

3 Prenez la photo.

- Assurez-vous que le sujet se trouve bien dans le champ affiché sur l'écran LCD.
- ▶ Juste avant la prise de vue, un préflash est déclenché, puis le flash principal est déclenché.
- ▶ Si une exposition standard au flash est obtenue, le voyant de confirmation d'exposition au flash s'allumera pendant environ 3 secondes.

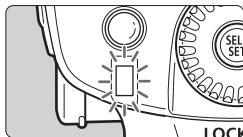

- <ETTL> s'affiche sur l'écran LCD même si l'appareil photo est compatible avec le flash automatique E-TTL II.
- Si le voyant de confirmation d'exposition au flash ne s'allume pas, rapprochez-vous du sujet et prenez de nouveau la photo. Vous pouvez également augmenter la sensibilité ISO de l'appareil photo.

Utilisation des flashes automatiques E-TTL II et E-TTL en modes de prise de vues

Réglez simplement le mode de prise de vue de l'appareil photo sur <Av> (exposition automatique avec priorité à l'ouverture), <Tv> (exposition automatique avec priorité à l'obturation) ou <M> (manuel). Ensuite, vous pouvez utiliser le flash automatique E-TTL II/E-TTL.

Tv	Sélectionnez ce mode lorsque vous souhaitez sélectionner la vitesse d'obturation manuellement. L'appareil photo réglera alors automatiquement l'ouverture correspondant à la vitesse d'obturation afin d'obtenir une exposition normale. <ul style="list-style-type: none">● Si le voyant de l'ouverture émet des clignotements, cela signifie que l'arrière-plan sera sous-exposé ou surexposé. Réglez la vitesse d'obturation jusqu'à ce que le clignotement s'arrête.
Av	Sélectionnez ce mode si vous souhaitez régler l'ouverture manuellement. L'appareil photo réglera ensuite automatiquement la vitesse d'obturation correspondant à cette ouverture afin d'obtenir une exposition normale. Si l'arrière-plan est sombre, comme pour une scène de nuit, utilisez une vitesse de synchronisation lente pour obtenir une exposition normale pour le sujet principal et pour l'arrière-plan. L'exposition normale du sujet principal est obtenue grâce au flash, tandis que l'exposition normale de l'arrière-plan est obtenue par le biais d'une vitesse d'obturation lente. <ul style="list-style-type: none">● La vitesse d'obturation lente étant utilisée pour des scènes faiblement éclairées, l'utilisation d'un trépied est recommandée.● Si le voyant de vitesse d'obturation émet des clignotements, cela signifie que l'arrière-plan sera sous-exposé ou surexposé. Réglez l'ouverture jusqu'à ce que le clignotement s'arrête.
M	Sélectionnez ce mode si vous souhaitez régler manuellement la vitesse d'obturation et l'ouverture. Une exposition normale du sujet principal est obtenue grâce au flash. L'exposition de l'arrière-plan est obtenue en fonction de la combinaison de la vitesse d'obturation et de l'ouverture que vous avez réglées.

- Si vous utilisez le mode de prise de vue <DEP> ou <A-DEP>, le résultat sera le même que si vous utilisez le mode <P> (Programme AE).





Vitesses de synchronisation du flash et ouvertures utilisées

	Réglage de la vitesse d'obturation	Réglage de l'ouverture
P	Réglée automatiquement (1/60 s - 1/X s)	Automatique
Tv	Réglée manuellement (30 s - 1/X s)	Automatique
Av	Réglée automatiquement (30 s - 1/X s)	Manuel
M	Réglée manuellement (buLb, 30 s - 1/X s)	Manuel

- 1/X s correspond à la vitesse de synchronisation du flash maximale de l'appareil photo.

2

Utilisation du flash



 Correction d'exposition au flash	14
 FEB	15
FEL: Mémorisation d'exposition au flash	16
 Synchronisation à haute vitesse	17
Flash indirect	18
ZOOM : Réglage de zoom de la portée du flash et utilisation du volet	20
M : Flash manuel	22
MULTI : Flash stroboscopique	24
 Synchronisation sur le deuxième rideau	26
C.Fn: Fonctions de réglage personnalisées	27
Mesure du flash externe	30
Contrôle du Speedlite avec l'écran de menu de l'appareil photo	32

Correction d'exposition au flash

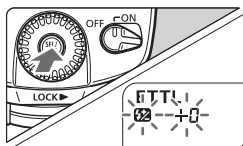
Vous pouvez régler la correction d'exposition au flash de la même façon que pour la correction d'exposition normale. La valeur de correction d'exposition au flash peut être réglée jusqu'à ± 3 IL par incréments de $1/3$ IL. (Si la correction d'exposition de l'appareil photo est réglée par incréments de $1/2$ IL, la correction d'exposition au flash est réglée par incréments de $1/2$ IL.)



1 Sélectionnez .

- Appuyez sur le bouton  pour afficher .
- ▶ L'icône  et la valeur de correction d'exposition au flash clignotent.

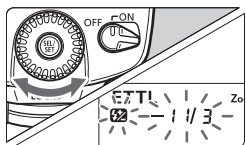

2 Réglez la valeur de correction d'exposition au flash.

- Tournez la molette  pour régler la valeur.
- Pour annuler la correction d'exposition au flash, réglez la valeur sur « +0 ».

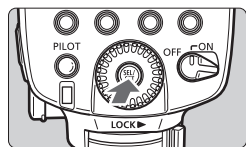

3 Appuyez sur le bouton .

- ▶ La valeur de correction d'exposition au flash est réglée.

 Si la correction d'exposition au flash a été réglée sur le Speedlite et sur l'appareil photo, la valeur de correction d'exposition du Speedlite est prioritaire par rapport à celle de l'appareil photo.

C.Fn Vous pouvez restreindre le réglage de la correction d'exposition au flash à la molette  uniquement. (C.Fn-13 → p. 27)

Vous pouvez prendre trois vues à l'aide du flash tout en changeant automatiquement la puissance du flash pour chaque prise de vue jusqu'à ± 3 IL par incréments de $1/3$ IL (ou uniquement par incréments de $1/2$ IL sur certains appareils photo). Cette fonction est connue sous le terme de bracketing d'exposition au flash (FEB).

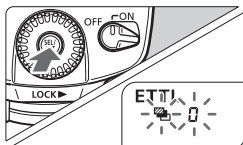

1 Sélectionnez < [FEB] >.

- Appuyez sur le bouton < [Flash] > pour afficher < [FEB] >.
- ▶ L'icône < [FEB] > et la valeur du bracketing clignotent.

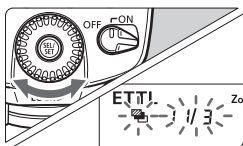

2 Réglez la valeur de bracketing d'exposition du flash.

- Tournez la molette < [SEL SET] > pour régler la valeur.

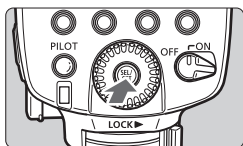

3 Appuyez sur le bouton < [Flash] >.

- ▶ Le bracketing d'exposition au flash est réglé.



- Après la prise des trois photos, le bracketing d'exposition au flash est automatiquement annulée.
- Pour le bracketing d'exposition au flash, réglez le mode d'acquisition de l'appareil photo sur vue par vue. Assurez-vous que le flash est prêt avant de prendre la photo.
- Il est également possible de combiner le bracketing d'exposition au flash avec la correction et la mémorisation d'exposition au flash.

C.Fn Il est possible d'empêcher l'annulation automatique du bracketing d'exposition au flash après la prise des trois photos. (C.Fn-03 → p. 27)

C.Fn L'ordre des prises de vue FEB peut être modifié. (C.Fn-04 → p. 27)

FEL : Mémorisation d'exposition au flash

La mémorisation d'exposition au flash vous permet de bloquer l'exposition correcte du flash pour n'importe quelle zone de la scène. Lorsque **<ETTL>** s'affiche sur l'écran LCD, appuyez sur le bouton **<FEL>** de l'appareil. Si l'appareil n'est pas doté de le bouton **<FEL>**, appuyez sur le bouton **<★>**.

1 Réalisez la mise au point.

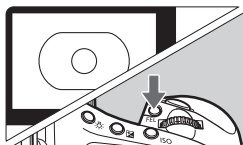

2 Appuyez sur le bouton **<FEL>**. (16)

- Placez le sujet au centre du viseur et appuyez sur le bouton **<FEL>**.
- ▶ Le Speedlite déclenche un préflash et la puissance du flash requise pour le sujet est gardée en mémoire.
- ▶ L'indication « **FEL** » apparaît dans le viseur durant 0,5 seconde.
- Chaque fois que vous appuyez sur le bouton **<FEL>**, un préflash se déclenche et un nouveau réglage d'exposition au flash est enregistré.



- Si le sujet est trop éloigné et qu'il risque d'être sous-exposé, l'icône **<⚡>** clignote dans le viseur. Rapprochez-vous du sujet et tentez à nouveau la mémorisation d'exposition au flash.
- Si **<ETTL>** n'apparaît pas sur l'écran LCD, la mémorisation d'exposition au flash ne peut pas être réglée.
- Si le sujet est trop petit, la mémorisation d'exposition au flash pourrait s'avérer peu efficace.

Synchronisation à haute vitesse

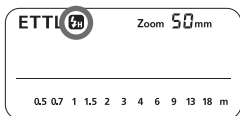

Avec la synchronisation à haute vitesse (Flash FP), le flash peut être synchrone avec toutes les vitesses d'obturation. Cette fonction est idéale lorsque vous souhaitez utiliser la priorité à l'ouverture du diaphragme pour des portraits fill-flash.



Sélectionnez .

- Appuyez sur le bouton  > pour afficher .
- Assurez-vous que l'icône  est bien affichée dans le viseur.



- Si vous réglez une vitesse d'obturation identique ou inférieure à la vitesse de synchronisation maximum du flash de l'appareil photo,  ne s'affiche pas dans le viseur.
- Avec une synchronisation à haute vitesse, plus la vitesse d'obturation est rapide, plus la portée effective du flash est courte. Consultez l'écran LCD pour la portée effective du flash.
- Pour revenir au mode normal du flash, appuyez à nouveau sur le bouton  >. L'icône  disparaît.
- Le flash stroboscopique ne peut pas être réglé.

Flash indirect

En orientant la tête du flash vers le mur ou vers le plafond, le flash est réfléchi sur la surface avant d'éclairer le sujet. Cette technique permet de modérer les ombres derrière le sujet pour obtenir un cliché plus naturel. Cette technique s'appelle le flash indirect.

Réglage de l'inclinaison du flash

Maintenez le bouton <PUSH> enfoncé et pivotez la tête du flash.

Lorsque la portée du flash est réglée automatiquement, sa valeur est de 50 mm.

L'écran LCD affiche aussi <- -> mm.

- Vous pouvez aussi régler manuellement la portée du flash.

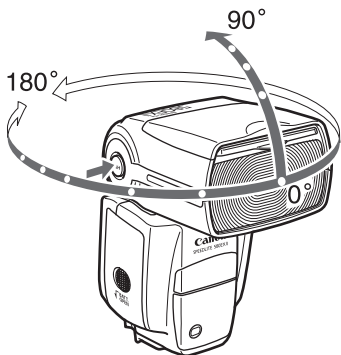

- Si le mur ou le plafond sont trop éloignés, le flash indirect peut s'avérer trop faible et entraîner une sous-exposition.
- Le mur ou le plafond doivent être blancs et de couleur unie pour garantir une bonne réflexion. Si la surface indirecte n'est pas blanche, une dominante de couleur pourrait apparaître sur la photo.
- Après avoir pris la photo, si le témoin de confirmation de l'exposition du flash ne s'allume pas, augmentez l'ouverture de l'objectif et essayez à nouveau.

Création d'un reflet

Vous pouvez utiliser le réflecteur pour créer un reflet dans les yeux du sujet et aviver ainsi l'expression du visage.

1 Orientez la tête du flash vers le haut en la pivotant sur 90°.

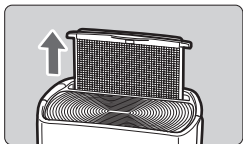

2 Tirez le volet.

- ▶ Le réflecteur s'extrait en même temps.

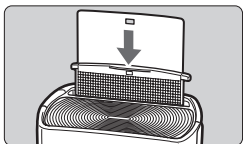

3 Repoussez le volet en place.

- Poussez uniquement le volet.
- Suivez la même procédure que pour le flash indirect.

- ❗ Orientez la tête du flash vers l'avant puis vers le haut en la pivotant de 90°. Le reflet ne fonctionne pas si vous pivotez la tête du flash vers la gauche ou vers la droite.
- Pour maximiser l'effet du reflet, restez à moins de 1,5 m (4,9 pieds) du sujet.

Prise de vue en gros plan avec flash

Lorsque vous prenez en photo un sujet situé entre 0,5 et 2 m (1,6 à 6,6 pieds), maintenez le bouton <PUSH> enfoncé et inclinez la tête du flash vers le bas de 7° pour éclairer la partie inférieure de l'image.

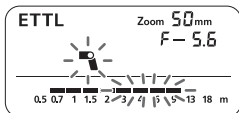

ZOOM: Réglage de zoom de la portée du flash et utilisation du volet

La portée du flash peut être réglée pour des focales comprises entre 24 mm et 105 mm. La portée du flash peut être réglée automatiquement ou manuellement. Avec le volet intégré, la portée du flash peut être augmentée à l'aide d'objectifs grand-angle pouvant aller jusqu'à 14 mm.

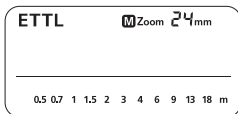

Appuyez sur le bouton

<ZOOM/↔>.

- Tournez la molette <⦿> pour modifier la portée du flash.
- Si <M> ne s'affiche pas, la portée du flash est réglée automatiquement.



- Si vous réglez manuellement la portée du flash, vérifiez qu'elle couvre la focale de l'objectif afin d'éviter que le pourtour de la photo soit sombre.
- Si vous utilisez un câble de synchronisation en vente dans le commerce pour connecter l'appareil photo à la borne PC du Speedlite, réglez manuellement la portée du flash.

Utilisation du volet

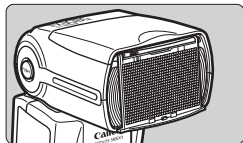

Tirez le volet et placez-le sur la tête du flash tel qu'indiqué. La portée du flash est alors augmentée jusqu'à 14 mm.

- Le réflecteur s'extrait en même temps. Remplacez le réflecteur.
- Le bouton <ZOOM/↔> ne fonctionne pas.



La portée du flash n'est pas compatible avec l'objectif Fisheye EF15 mm f/2,8.

- Si vous utilisez le flash indirect lorsque le volet est en place, l'ensemble des indicateurs de l'écran LCD clignotent en guise d'avertissement. Le sujet sera éclairé simultanément par le flash indirect et par le flash direct, ce qui entraînera un éclairage peu naturel.
- Tirez doucement le volet. Ne le forcez pas car vous pourriez l'arracher.

Zoom automatique selon la taille d'image

Les appareils EOS DIGITAL ont l'une des trois tailles d'image. La longueur focale effective de l'objectif varie en fonction de la taille de l'image. Le Speedlite reconnaît automatiquement la taille de l'image de l'appareil photo EOS DIGITAL et règle automatiquement la portée du flash pour les focales d'objectif de 24 mm à 105 mm.

Lorsque le Speedlite est fixé à un appareil photo compatible, <  > s'affiche sur l'écran LCD du Speedlite.

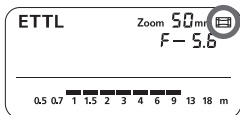

C.Fn Le zoom automatique peut être désactivé. (C.Fn-09 → p. 27)

M: Flash manuel

Vous pouvez régler la puissance du flash entre 1/128 et 1/1 de la puissance nominale par incréments de 1/3 IL.

Utilisez un flashmètre manuel pour déterminer la puissance de flash requise pour obtenir l'exposition correcte.

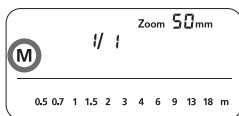

1 Appuyez sur le bouton <MODE> jusqu'à ce que <M> s'affiche.

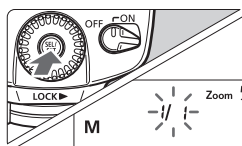

2 Réglez la puissance du flash.

- Appuyez sur le bouton <MODE>.
- ▶ La puissance du flash clignote.
- Tournez la molette <MODE> pour régler la puissance du flash, puis appuyez sur le bouton <MODE>.
- Appuyez à mi-course le déclencheur pour afficher la plage effective du flash.

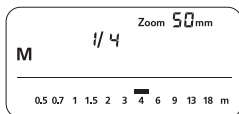

Affichage de la puissance du flash

Pour modifier la puissance du flash durant l'émission des éclairs, reportez-vous au tableau ci-dessous pour connaître les modifications d'arrêt telles que 1/2 -0,3 → 1/2 → 1/2 +0,3. Vous y trouverez les changements de l'arrêt lorsque vous augmentez ou réduisez la puissance du flash.

Exemple : lorsque vous réduisez la puissance du flash à 1/2, 1/2 -0,3 ou 1/2 -0,7, puis que vous augmentez la puissance à une valeur supérieure à 1/2, 1/2 +0,3, 1/2 +0,7, 1/1 s'affichera.

(Exemple) Valeurs en cas de réduction de la puissance du flash →

1/1	1/1 -0,3	1/1 -0,7	1/2	1/2 -0,3	1/2 -0,7	1/4
	1/2 +0,7	1/2 +0,3		1/4 +0,7	1/4 +0,3	

← Valeurs en cas d'augmentation de la puissance du flash

Exposition au flash manuelle mesurée

Avec le Speedlite fixé sur un appareil photo de la série EOS-1D, il est possible de régler manuellement le niveau du flash pour les sujets en gros plan.

1 Réglez l'appareil photo et le Speedlite.

- Réglez le mode de prise de vue de l'appareil photo sur <M> ou <Av>.
- Réglez le Speedlite sur flash manuel.

2 Faites la mise au point sur le sujet.

- Faites la mise au point manuellement.

3 Préparez une carte de gris de 18 %.

- Placez la carte de gris à l'emplacement du sujet.
- Dans le viseur, l'intégralité du cercle de mesure spot au centre doit recouvrir la carte de gris.

4 Appuyez sur le bouton <FEL>. (ⓘ16)

- ▶ Le Speedlite déclenche un préflash et la puissance du flash requise pour le sujet est gardée en mémoire.
- ▶ Dans l'angle droit du viseur, l'indicateur du niveau d'exposition indique le niveau d'exposition au flash pour l'exposition au flash correcte.

5 Réglez le niveau d'exposition au flash.

- Ajustez le niveau de flash manuel du Speedlite et la valeur d'ouverture de l'appareil photo de sorte que le niveau d'exposition au flash s'aligne sur le repère d'exposition standard.

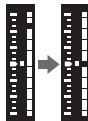

6 Prenez la photo.

- Retirez la carte de gris et prenez la photo.



Cette fonctionnalité est compatible uniquement avec les Speedlite de la série EX avec flash manuel en association à un appareil photo de la série EOS-1D.

MULTI : Flash stroboscopique

Le flash stroboscopique émet une série rapide d'éclairs. Il permet de prendre plusieurs vues d'un sujet en mouvement sur une seule photo. Vous pouvez régler la fréquence des éclairs du flash (nombre d'éclairs par seconde exprimé en Hz), le nombre d'éclairs et la puissance du flash.

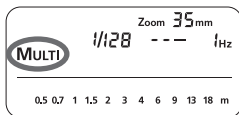

1 Appuyez sur le bouton <MODE> jusqu'à ce que <MULTI> s'affiche.

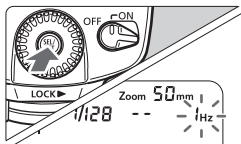

2 Sélectionnez l'élément à régler.

- Appuyez sur le bouton <●> pour sélectionner l'élément (clignotement).

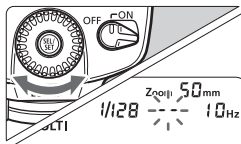

3 Réglez le numéro désiré.

- Tournez la molette <●> pour régler le numéro, puis appuyez sur le bouton <●>.
- ▶ L'élément suivant à régler clignote.
- Lorsque vous avez réglé la puissance du flash et que vous avez appuyé sur le bouton <●>, tous les réglages s'affichent.

Calcul de la vitesse d'obturation

Lors de l'utilisation du flash stroboscopique, l'obturateur reste ouvert jusqu'à ce que les flashes s'arrêtent. Utilisez la formule ci-dessous pour calculer la vitesse de l'obturateur et réglez-la à l'aide de l'appareil photo.

Nombre d'éclairs ÷ fréquence des éclairs = Vitesse d'obturation

Exemple : si le nombre d'éclairs est de 10 et que la fréquence des éclairs est de 5 Hz, la vitesse d'obturation doit être au moins de 2 secondes.



Pour éviter la surchauffe et la détérioration de la tête du flash, n'utilisez pas le flash stroboscopique plus de 10 fois de suite. Au bout de 10 fois, laissez reposer le Speedlite durant au moins 15 minutes. Si vous essayez d'utiliser le flash stroboscopique plus de 10 fois de suite, il se peut qu'il s'arrête automatiquement pour protéger la tête du flash. Le cas échéant, laissez reposer le Speedlite durant au moins 15 minutes.



- Le flash stroboscopique est beaucoup plus efficace avec un sujet très réfléchissant sur un arrière-plan sombre.
- L'utilisation d'un trépied, d'une commande à distance et d'une source d'alimentation externe est recommandée.
- Une puissance de flash de 1/1 ou de 1/2 n'est pas possible avec un flash stroboscopique.
- Le flash stroboscopique peut être utilisé avec la fonction « **buLb** ».
- Si le nombre d'éclairs affiché est de - -, l'émission d'éclairs continue jusqu'à ce que l'obturateur soit fermé ou que la batterie s'épuise. Le nombre d'éclairs est limité conformément au tableau ci-dessous.

Flashes stroboscopiques maximum

Puissance du flash \ Hz	Hz						
	1	2	3	4	5	6 - 7	8 - 9
1/4	7	6	5	4	4	3	3
1/8	14	14	12	10	8	6	5
1/16	30	30	30	20	20	20	10
1/32	60	60	60	50	50	40	30
1/64	90	90	90	80	80	70	60
1/128	100	100	100	100	100	90	80

Puissance du flash \ Hz	Hz					
	10	11	12 - 14	15 - 19	20 - 50	60 - 199
1/4	2	2	2	2	2	2
1/8	4	4	4	4	4	4
1/16	8	8	8	8	8	8
1/32	20	20	20	18	16	12
1/64	50	40	40	35	30	20
1/128	70	70	60	50	40	40

- Si le nombre d'éclairs affiché est de - -, le nombre maximum d'éclairs est indiqué dans le tableau ci-dessous quelle que soit la fréquence des éclairs.

Puissance du flash	1/4	1/8	1/10	1/32	1/64	1/128
Nombre de flashes	2	4	8	12	20	40

▶▶ Synchronisation sur le deuxième rideau

Une vitesse d'obturation lente vous permet de créer une traînée de lumière derrière un sujet. Le flash se déclenche juste avant que l'obturateur se ferme.

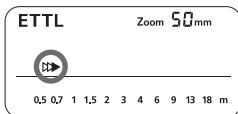

Appuyez sur le bouton < $\frac{1}{H}$ / ▶▶ > jusqu'à ce que < ▶▶ > s'affiche.



- La synchronisation sur le deuxième rideau est efficace en mode « **buLb** » de l'appareil photo.
- Pour revenir au mode normal du flash, appuyez à nouveau sur le bouton < $\frac{1}{H}$ / ▶▶ >. L'icône < ▶▶ > disparaît.
- Avec les flashes automatiques de type E-TTL II/E-TTL, deux éclairs seront déclenchés, y compris à des vitesses d'obturation lentes. Le premier éclair n'est qu'un préflash. Ce n'est pas un dysfonctionnement.
- Le flash stroboscopique ne peut pas être réglé.
- Le flash sans fil ne peut pas être réglé.

C.Fn: Fonctions de réglage personnalisées

Vous pouvez personnaliser les fonctions du Speedlite selon vos préférences en matière de prise de vues. Pour ce faire, utilisez les fonctions personnalisées.

N° de la fonction personnalisée	Fonction	N° de paramètre	Paramètres et description	Page de référence
C.Fn-00	Affich. indicateur distance	0	Mètres (m)	-
		1	Feets (ft)	-
C.Fn-01	Coupure alim auto	0	Activée	p. 10
		1	Désactivée	
C.Fn-02	Fonction lampe pilote	0	Activée (par touche PDF)	p. 44
		1	Activée (touche test flash)	
		2	Activée (par les 2 touches)	
		3	Désactivée	
C.Fn-03	Annul auto brack expo flash	0	Activé	p. 15
		1	Désactivé	
C.Fn-04	Séquence brack auto flash	0	0 → - → +	p. 15
		1	- → 0 → +	
C.Fn-05	Mode mesure flash	0	E-TTL II/E-TTL	p. 12
		1	TTL	p. 55
		2	Mesure externe: auto	p. 30
		3	Mesure externe: manuelle	p. 30
C.Fn-06	Flash en P vues en continu	0	Désactivé	p. 10
		1	Activé	
C.Fn-07	Test de portée en flash auto	0	1/32	-
		1	Pleine puissance	-
C.Fn-08	Faisceau d'assistance AF	0	Activé	p. 49
		1	Désactivé	
C.Fn-09	Zoom auto format capteur	0	Activé	p. 21
		1	Désactivé	
C.Fn-10	Minuterie coupure auto escl.	0	60 minutes	p. 39
		1	10 minutes	
C.Fn-11	Canal coupure auto escl.	0	Sous 8 heures	p. 39
		1	Sous 1 heure	
C.Fn-12	Recyclage flash par alim ext	0	flash et alim externe	p. 48
		1	Alim externe	
C.Fn-13	Rég. mesure expo flash	0	Touche Speedlite + molette	p. 14
		1	Molette uniquement	

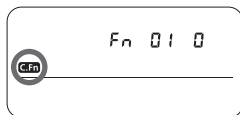

1 Maintenez enfoncé le bouton <☀/C.Fn> jusqu'à ce que <C.Fn> s'affiche.

2 Sélectionnez le numéro de la fonction personnalisée.

- Tournez la molette <☉> pour choisir le numéro de la fonction personnalisée.

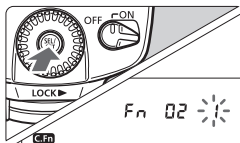

3 Changez le réglage.

- Appuyez sur le bouton <☉>.
- ▶ Le numéro de la fonction personnalisée clignote.
- ▶ Tournez la molette <☉> pour régler le numéro désiré, puis appuyez sur le bouton <☉>.
- ▶ Dès que la fonction personnalisée est réglée et que vous appuyez sur le bouton <MODE>, l'appareil est prêt pour la prise de vue.

C.Fn-02-3 : Idéal lorsque vous souhaitez vérifier la profondeur de champ. (p. 44)

C.Fn-12 : Si une source d'alimentation externe est utilisée, le flash est rechargé simultanément par les piles internes et la source d'alimentation externe. Dans ce cas, lorsque les piles internes sont épuisées en premier, la prise de vues risque de ne pas être possible. Si 1 est réglé, le flash est rechargé uniquement par la source d'alimentation externe. Les piles internes dureront donc plus longtemps. Notez que même si cette fonction est réglée sur 1, le Speedlite a besoin des piles internes pour contrôler le flash.



- C.Fn-05-1 est destiné aux appareils argentiques de la série EOS. Ne le réglez pas si vous possédez un appareil EOS DIGITAL ou l'EOS REBEL T2/300X. Si C.Fn-05-1 est réglé pour de tels appareils photo, la commande du flash ne fonctionnera pas correctement. Le flash risque de ne pas se déclencher ou de se déclencher uniquement à pleine puissance.
- Avec un appareil photo de type A, si C.Fn-05-1 est réglé, la prise de vue avec flash automatique sans fil ne sera pas possible.
- Si vous désactivez le faisceau d'assistance autofocus sur le Speedlite ou sur l'appareil photo, le faisceau d'assistance autofocus ne sera pas émis.



Avec un appareil photo de type B, même si C.Fn-05-0 est réglé, le flash automatique E-TTL II/E-TTL ne fonctionnera pas.

Mesure du flash externe

Le flash réfléchi par le sujet est mesuré par un capteur de mesure externe en temps réel. Le flash est automatiquement éteint une fois l'exposition normale au flash obtenue. Vous avez le choix entre une mesure externe automatique compatible avec l'EOS-1D Mark III et une mesure externe manuelle compatible avec les appareils photo EOS.

E : Mesure externe automatique

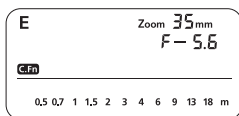

Réglez la mesure externe automatique.

- Placez la fonction personnalisé du Speedlite sur C.Fn-05-2. (p. 27)

- En mode de mesure externe automatique, la sensibilité ISO et la valeur d'ouverture de l'appareil sont automatiquement réglées en temps réel par le Speedlite.
- La mesure externe automatique est aussi possible avec la correction d'exposition au flash (p. 14) et le bracketing d'exposition au flash (p. 15).

EM : Mesure externe manuelle

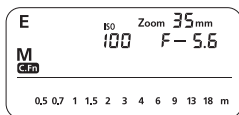

1 Réglez la mesure externe manuelle.

- Placez la fonction personnalisé du Speedlite sur C.Fn-05-3. (p. 27)

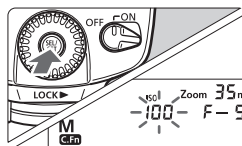

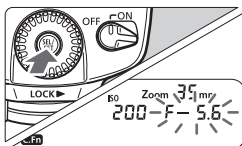

2 Réglez le Speedlite sur la sensibilité ISO de l'appareil photo.

- Appuyez sur le bouton <ISO> de sorte que la sensibilité ISO clignote.
- Tournez la molette <ISO> pour régler la sensibilité ISO, puis appuyez sur le bouton <ISO>.



3 Réglez le Speedlite sur la valeur d'ouverture de l'appareil photo.

- Appuyez sur le bouton <  > de sorte que la valeur d'ouverture clignote.
- Tournez la molette <  > pour régler l'ouverture, puis appuyez sur le bouton <  >.



- Une fois les réglages effectués, la portée effective du flash s'affiche sur l'écran LCD du Speedlite.
- En mode de mesure externe manuelle, vous pouvez connecter l'appareil photo à la borne PC du Speedlite avec un câble de synchronisation et placez le Speedlite à une position différente par rapport à l'appareil photo.
- Il est impossible de connecter un Speedlite sur la borne PC d'un autre Speedlite avec un câble de synchronisation. Le deuxième Speedlite n'émettra pas de flash.



Contrôle du Speedlite avec l'écran de menu de l'appareil photo ■

Un appareil photo EOS doté de la fonction de contrôle du Speedlite externe peut sélectionner les réglages du Speedlite fixé sur son boîtier. Les réglages du Speedlite peuvent tous être visualisés sur l'écran de menu de l'appareil photo.

● Réglage des fonctions du Speedlite

Les fonctions réglables dépendent du mode de mesure de portée de flash et du mode flash.

- Mode flash
- Synchro (1er/2e rideau)
- Bracketing d'exposition au flash
- Correction d'exposition au flash
- Mode de mesure de portée de flash
- Émission de l'éclair
- Réinit réglages Speedlite

● Fonctions personnalisées du Speedlite

- C.Fn-00 - 13, 14 en tout

● Réinitialiser toutes les fonctions personnalisées du Speedlite

Seul C.Fn-00 n'est pas réinitialisé.

Écran Réglage fonctions flash*

Réglage fonctions flash	
Mode flash	E-TTL II
Synchro	1er rideau
Mémo expo flash	-3.2.1.0.1.2:3
Corr expo flash	-3.2.1.0.1.2:3
E-TTL II	Évaluative
Émission éclair	Actif
Réinit réglages Speedlite	

Écran Réglages C.Fn flash*

Réglages C.Fn flash	
Coupure alim auto	<input type="checkbox"/> ↕
0:Activée	
1:Désactivée	
0 1 2 3 4 5 6 7 8 9 10 11 12 13	
0 0 0 0 0 0 0 0 0 0 0 0 0 0	

* Écrans de l'EOS-1D Mark III.

❗ Si la correction d'exposition au flash a déjà été réglée sur le Speedlite, elle ne peut pas être réglée sur l'appareil photo. Pour la régler sur l'appareil photo, placez la valeur de correction d'exposition au flash du Speedlite sur zéro.

📄 Si une fonction personnalisée du Speedlite ou un réglage de fonction du flash autre que la correction d'exposition au flash a été réglé à la fois sur l'appareil photo et sur le Speedlite, le dernier réglage est appliqué.

3

Flash sans fil

Système de flash sans fil.....	34
Réglages sans fil	36
Flash sans fil 100 % automatique.....	37
Valeur de rapport du flash avec le flash E-TTL II.....	41
Réglage de la puissance du flash pour chaque flash asservi.....	45
Réglage du flash manuel et du flash stroboscopique avec le flash asservi.....	46

Système de flash sans fil

Avec plusieurs flashes Speedlite Canon équipés de la fonction flash sans fil, vous pouvez créer divers effets d'éclairage aussi facilement qu'avec le flash automatique classique E-TTL II.

Les paramètres que vous avez définis pour le 580EX II (flash maître) monté sur l'appareil photo sont également transmis automatiquement aux flashes asservis, eux-mêmes contrôlés par le flash maître au moyen d'une liaison sans fil.

Vous n'avez donc pas à vous préoccuper le(s) flash(s) asservi(s) pendant la prise de vue.

L'installation d'un système de base sans fil est présenté dans l'illustration cidessous. Il ne vous reste plus qu'à régler le flash maître sur <ETTL> pour activer le flash automatique sans fil E-TTL II (p. 37).

Notez qu'avec des appareils photo de type A antérieurs aux EOS-1D Mark II et EOS ELAN 7NE/ELAN 7N/30V/33V, le flash automatique E-TTL est utilisé.

Emplacement et champ d'action

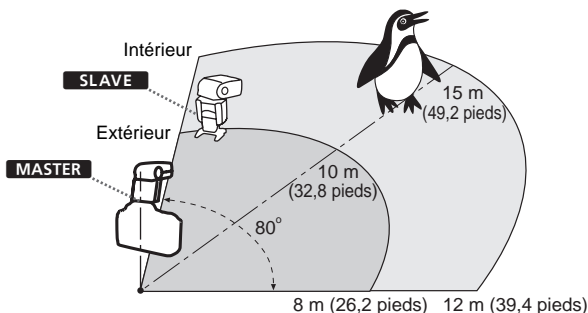

- Tous les réglages de correction d'exposition au flash, de synchronisation à haute vitesse (flash FP), mémorisation d'exposition au flash, bracketing d'exposition au flash et les réglages pour les flashes manuel et stroboscopique définis au niveau du flash maître sont automatiquement transmis aux flashes asservis.
- Même avec plusieurs flashes asservis, tous sont contrôlés de la même façon par liaison sans fil.
- Un flash 580EX II défini comme flash asservi peut également être géré à l'aide du transmetteur Speedlite ST-E2 (en option) sans fil.
- Ci-après, le « flash maître » désigne un flash 580EX II fixé sur l'appareil photo et le « flash asservi » désigne un flash 580EX II sans fil.

Configurations d'éclairage dans un système sans fil avec plusieurs flashes Speedlites

Vous pouvez créer deux ou trois groupes asservis et définir la valeur de rapport du flash pour une prise de vue avec le flash automatique E-TTL II (p. 41 - 45).

Flash sans fil avec deux groupes asservis (p. 41)

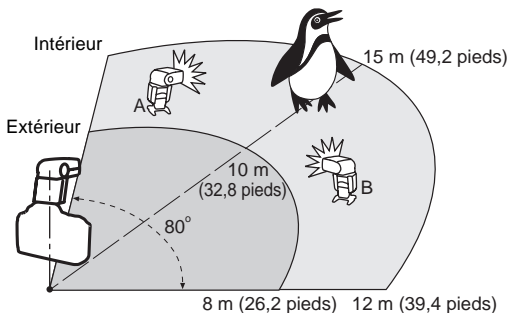

Flash sans fil avec trois groupes asservis (p. 43)

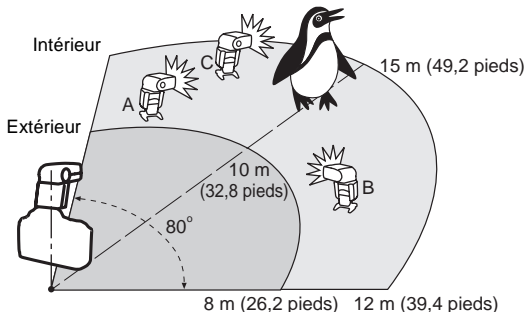

Réglages sans fil

Vous pouvez passer du flash normal au flash sans fil. Pour la prise de vue normale, placez le réglage sans fil sur OFF.

Réglage du flash maître

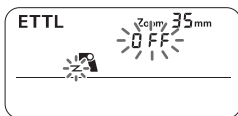

- 1 Appuyez sur le bouton <ZOOM> pendant au moins 2 secondes jusqu'à ce que l'affichage clignote comme indiqué à gauche.

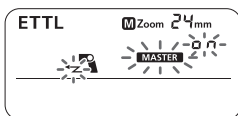

- 2 Réglez-le comme flash maître.

- Tournez la molette <⊙> jusqu'à ce que < MASTER > clignote, puis appuyez sur le bouton <⊙>.
- ▶ < MASTER > et < CH. > s'affichent, et le Speedlite est réglé comme flash maître.

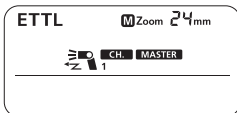

Réglage du flash asservi

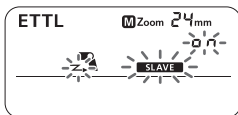

- Réglez-le comme flash asservi.

- Procédez au « Réglage du flash maître » ci-dessus. Pour l'étape 2, tournez la molette <⊙> jusqu'à ce que < SLAVE > clignote, puis appuyez sur le bouton <⊙>.
- ▶ < SLAVE > et < CH. > s'affichent, et le Speedlite est réglé comme flash asservi.

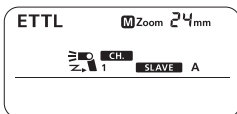

Flash sans fil 100 % automatique

Avec cette méthode, tous les flashes Speedlite émettent un flash de même puissance, le flash automatique E-TTL II contrôlant la puissance totale de flash.

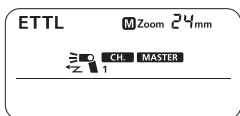

- 1 Réglez le 580EX II monté sur l'appareil photo comme flash maître.

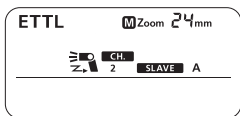

- 2 Réglez le ou les autres Speedlite 580EX II comme flash(s) asservi(s) sans fil.

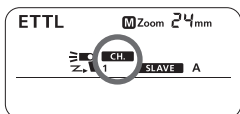

- 3 Vérifiez le canal de communication.
 - Réglez le flash maître et le(s) flash(s) asservi(s) sur le même canal (p. 40).

- 4 Placez l'appareil photo et les Speedlite.

- Placez les Speedlites dans les limites de portée indiquées à la page suivante.

- 5 Réglez le mode flash du flash maître sur <ETTL>.

- Pour la prise de vue, <ETTL> est également réglé automatiquement pour le(s) flash(s) asservi(s).

- 6 Vérifiez que le flash est prêt.

- Une fois le(s) flash(s) asservi(s) prêt, le faisceau d'assistance autofocus clignote une fois par seconde sans interruption.

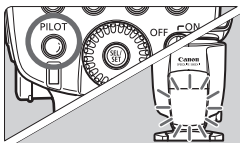

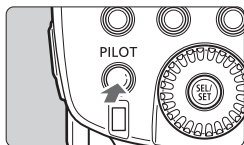

7 Vérifiez le bon fonctionnement du flash.

- Appuyez sur le bouton test du flash maître.
- ▶ Le flash asservi doit se déclencher. Dans le cas contraire, vérifiez l'angle et la distance entre le flash asservi et le flash maître.

8 Placez l'appareil photo et prenez la photo.

- Placez l'appareil photo comme pour une prise effectuée avec un flash classique.

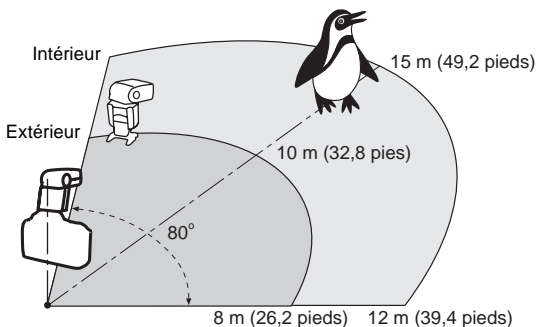

- Utilisez le mini-socle (filetage pour trépied fourni) pour rehausser le flash asservi.
- Utilisez la fonction de réflexion pour positionner le flash asservi de sorte que son capteur de flash sans fil soit placé face au flash maître.
- Pour les photos d'intérieur, le signal sans fil peut réfléchir sur les murs ce qui laisse une certaine marge pour le positionnement du flash asservi.
- Une fois que vous avez placé le(s) flash(s) asservi(s), vérifiez le bon fonctionnement du flash sans fil avant de commencer les prises de vue.
- Veillez à ne placer aucun obstacle entre le flash maître et le(s) flash(s) asservi(s). Cela pourrait gêner la transmission des signaux sans fil.



- Le zoom du flash Speedlite est réglé automatiquement à 24 mm. Il est possible de modifier le réglage du zoom du flash maître. Cependant, notez que le flash maître transmet des signaux sans fil au(x) flash(s) asservi(s) au moment du préflash. La couverture du flash doit donc inclure les flashes asservis. Si vous modifiez le réglage du zoom du flash maître, vérifiez le bon fonctionnement du flash sans fil avant d'effectuer les prises de vue.
- Si la fonction de mise hors tension automatique du flash asservi s'active, appuyez sur le bouton de flash test du flash maître pour allumer le flash asservi.
- Vous pouvez déclencher un flash test lorsque le retardateur de l'appareil photo $\odot 4$ ou $\odot 6$ est activé.

C.Fn Vous pouvez modifier le temps de mise hors tension automatique du flash asservi. (C.Fn-10 → p. 27)

C.Fn La durée au cours de laquelle la fonction de mise hors tension automatique du flash asservi peut être annulée par le flash maître peut être modifiée. (C.Fn-11 → p. 27)

Mise sous tension et hors tension du flash maître

Vous pouvez désactiver le flash maître pour que seuls les flashes asservis se déclenchent.

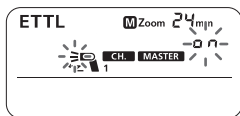

1 Appuyez sur le bouton **<ZOOM/↔>** de sorte que l'affichage clignote comme sur l'illustration de gauche.



2 Désactivez le flash maître.

- Tournez la molette **<⊙>** pour sélectionner **<FF>**, puis appuyez sur le bouton **<⊙>**.
- ▶ L'icône devient **<↔>**.

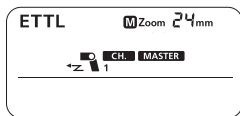

Même si vous désactivez le flash maître, l'appareil déclenche un préflash pour transmettre les signaux sans fil.

Utilisation d'un flash sans fil 100 % automatique

La correction d'exposition au flash et d'autres paramètres définis pour le flash maître sont également réglés automatiquement pour les flashes asservis. Il n'est donc pas nécessaire d'opérer le(s) flash(s) asservi(s). Un flash sans fil avec les paramètres suivants peut être utilisé, lors des prises de vue, de la même manière qu'un flash classique.

- Correction d'exposition au flash
- Synchronisation à haute vitesse (flash FP)
- Mémorisation d'exposition au flash
- Bracketing d'exposition au flash
- Flash manuel
- Flash stroboscopique

 Lorsque vous utilisez la fonction de mémorisation d'exposition au flash, même si pour un seul flash Speedlite, le sujet est sous-exposé, l'icône <⚡> clignote dans le viseur. Dans ce cas, augmentez l'ouverture du diaphragme ou rapprochez le flash asservi du sujet.

Réglage du canal de communication

Si un autre système de flash sans fil Canon est utilisé à proximité, vous pouvez modifier le numéro de canal afin d'éviter toute confusion dans les signaux. Réglez les flashes maître et asservis sur le même numéro de canal.

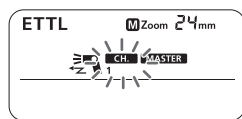

- 1 Appuyez sur le bouton <ZOOM/⚡> jusqu'à ce que <CH.> clignote.

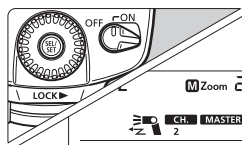

- 2 Réglez le numéro de canal.
 - Tournez la molette <⦿> pour sélectionner le numéro de canal, puis appuyez sur le bouton <⦿>.

Valeur de rapport du flash avec le flash E-TTL II

Avec un flash maître et un flash asservi ou deux groupes asservis, vous pouvez régler la valeur de rapport du flash automatique E-TTL II. Dans l'exemple suivant, deux flashes asservis sont utilisés. Le flash maître est désactivé.

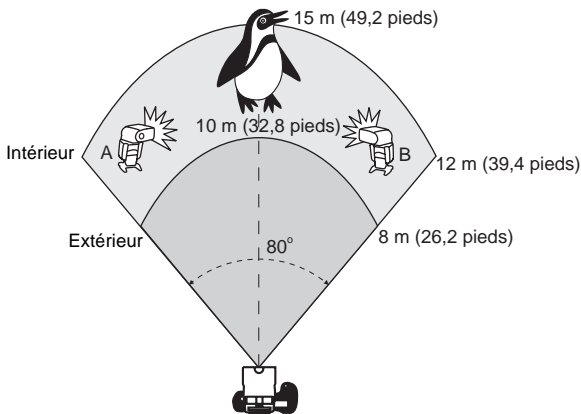

Réglage des flashes asservis



Il est possible d'attribuer deux flashes asservis à différents groupes asservis en réglant l'ID des flashes asservis.

1 Réglez le mode sans fil sur
< **SLAVE** >. (p. 36)

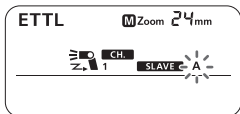
2 Appuyez sur le bouton
< **ZOOM** / <Z> > jusqu'à ce que
< **A** > clignote.



3 Réglez l'ID du flash asservi.

- Appuyez sur le bouton <  >.
- ▶ L'ID du flash asservi < **A** > est réglée.
- Pour l'autre flash asservi, effectuez les opérations des étapes 1 et 2, tournez la molette <  > pour sélectionner < **B** >, puis appuyez sur le bouton <  >.
- L'ID du flash asservi < **B** > est réglée.



Réglage du flash maître et prise de vue

1 Réglez le mode sans fil sur < **MASTER** >. (p. 36)

2 Désactivez l'éclair du flash maître. (p. 39)

3 Appuyez sur le bouton < **ZOOM** / > jusqu'à ce que < **RATIO** > clignote.

4 Sélectionnez la valeur de rapport du flash.

- Tournez la molette <  > pour sélectionner < **A:B** >, puis appuyez sur le bouton <  >.

5 Sélectionnez la valeur de rapport du flash.

- Tournez la molette <  > pour sélectionner la valeur de rapport du flash.

6 Placez l'appareil photo et prenez la photo.

- Placez l'appareil photo comme pour une prise effectuée avec un flash classique.

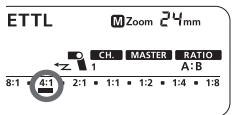
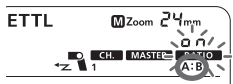

 Avec les modèles EOS ELAN II/ELAN II E/50/50E, EOS REBEL G/500N, EOS IX, EOS IX Lite/IX7, EOS REBEL 2000/300 et REBEL XS N/REBEL G II/EOS 3000N/66, la valeur de rapport du flash peut être réglée pour plusieurs flashes Speedlite.



- Les valeurs de rapport du flash 8:1 - 1:1 - 1:8 sont équivalentes aux valeurs 3:1 - 1:1 - 1:3 (par incréments de 1/2).
- Les valeurs de rapport du flash au point ■ sont indiquées entre parenthèses sous l'échelle.

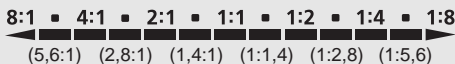

Flash sans fil avec trois groupes asservis

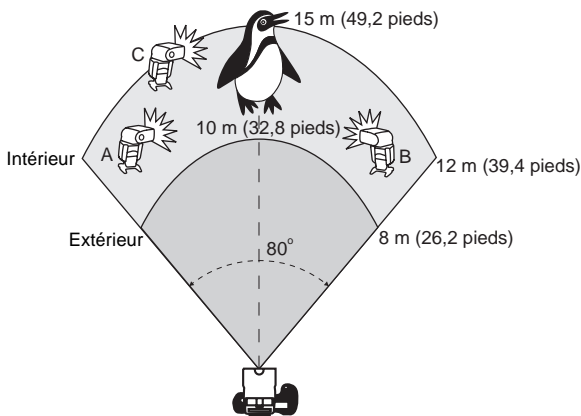

Vous pouvez ajouter un troisième groupe asservi C à deux groupes asservis A et B. Vous pouvez utiliser les groupes asservis A et B pour obtenir une exposition au flash standard du sujet et utiliser le groupe C pour éclairer l'arrière-plan et éliminer les ombres.

1 Réglez les flashes asservis.

- Voir la section « Réglage des flashes asservis » à la page 41 pour régler l'ID du flash asservi sur <A>, , ou sur <C>.
- Pour un flash asservi <C>, réglez également la correction d'exposition au flash.

2 Réglez le flash maître et prenez la photo.

- Suivez « Réglage du flash maître et prise de vue » à la page 42. A l'étape 4, sélectionnez < **A:B C** >.

- ❗ Si < **RATIO A:B** > est réglé, le flash asservi dans le groupe asservi < **C** > ne se déclenche pas.
- Si vous dirigez le flash asservi dans le groupe asservi < **C** > vers le sujet, celui-ci sera surexposé.

Fonction d'éclairage pilote du flash

Si l'appareil photo est équipé d'un bouton de prévisualisation de la profondeur de champ, une pression sur ce bouton déclenchera le flash consécutivement pendant 1 seconde. Cette fonction est appelée fonction d'éclairage pilote du flash.

Elle vous permet de visualiser les effets d'ombre sur le sujet et l'équilibre de la lumière. Pour cela, procédez à un éclairage pilote du flash lors d'une prise de vue avec un flash classique et un flash sans fil.

- ❗ **Ne déclenchez pas l'éclairage pilote du flash plus de 10 fois consécutivement. Sinon, laissez reposer le flash pendant un intervalle de 10 minutes afin d'éviter une surchauffe de la tête de flash et son éventuelle détérioration.**

- 📄 La fonction d'éclairage pilote du flash ne fonctionne pas sur les modèles EOS REBEL 2000/300 et sur les appareils photo de type B (p. 2).

Gestion des groupes asservis

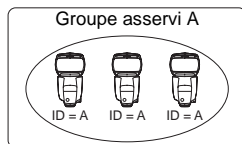

Par exemple, si l'ID de flash asservi est réglée sur < **A** > pour les trois flashes asservis, tous les trois sont alors gérés comme si le groupe asservi A ne contenait qu'un seul flash Speedlite.

Réglage de la puissance du flash pour chaque flash asservi

Avec un flash manuel et plusieurs flashes Speedlite, vous pouvez définir pour chaque flash asservi une puissance de flash différente.
Tous les réglages s'effectuent au niveau du flash maître.

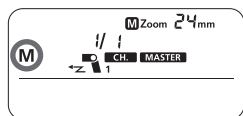

1 Appuyez sur le bouton <MODE> jusqu'à ce que <M> s'affiche.

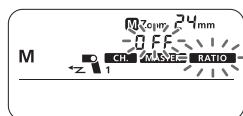

2 Appuyez sur le bouton <ZOOM/$\leftarrow\rightarrow$> jusqu'à ce que <RATIO> clignote.

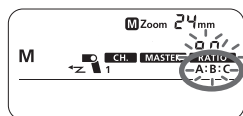

3 Sélectionnez la valeur de rapport du flash.

- Tournez la molette <⦿> pour sélectionner <A:B> ou <A:B:C>, puis appuyez sur le bouton <⦿>.

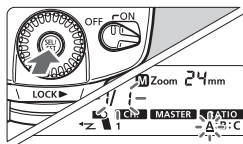

4 Réglez la puissance du flash.

- Appuyez sur le bouton <⦿>.
- ▶ L'ID de flash asservi <A> clignote.
- Tournez la molette <⦿> pour régler la puissance du flash sur <A>, puis appuyez sur le bouton <⦿>.
- L'ID du flash asservi clignote. Tournez la molette <⦿> pour régler la puissance du flash sur , puis appuyez sur le bouton <⦿>.
- L'ID de flash asservi <C> clignote. Tournez <⦿> pour régler la puissance du flash sur <C>, puis appuyez sur le bouton <⦿>.
- ▶ Tous les ID de flash asservi s'allument.

Réglage du flash manuel et du flash stroboscopique avec le flash asservi

Vous pouvez régler manuellement le flash manuel et le flash stroboscopique avec le flash asservi. Comme pour les flashes de studio, vous pouvez régler la puissance de chaque flash avec les flash asservis pour le flash sans fil ou manuel.

Flash manuel

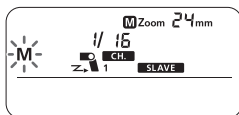

- Maintenez enfoncé le bouton <MODE> pendant plus de 2 secondes.
- ▶ <M> clignote.
- Réglez la puissance du flash (p. 22).

Flash stroboscopique

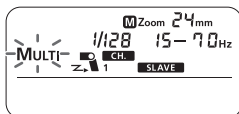

- Maintenez enfoncé le bouton <MODE> pendant plus de 2 secondes.
- ▶ <M> clignote.
- Appuyez à nouveau sur le bouton <MODE> et <MULTI> clignote.
- Réglez le flash stroboscopique (p. 24).

4

Référence

Systeme 580EX II.....	48
Guide de dépannage	50
Spécifications	52
Utilisation d'un appareil photo de type B	55

Systeme 580EX II

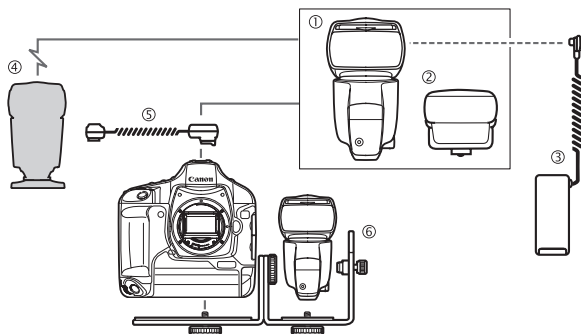

- ① **Speedlite 580EX II** (flash monté sur appareil photo/maître)
- ② **Speedlite Transmitter ST-E2**
Emetteur de commande sans fil exclusif pour les flashes 580EX II/430EX asservis.
- ③ **Alimentation compacte CP-E4**
Alimentation externe compacte, légère et portable. Fournit le même niveau d'étanchéité à la poussière et à l'eau que le 580EX II. Fonctionne avec huit piles AA alcalines ou Ni-MH. Peut également accueillir des piles au lithium de type AA.
- ④ **Flash Speedlite de la série EX avec fonction flash asservi**
- ⑤ **Adaptateur sabot TTL externe OC-E3**
Permet d'éloigner le flash 580EX II de 60 centimètres/2 pieds de l'appareil. Fournit le même niveau d'étanchéité à la poussière et à l'eau que le 580EX II. Toutes les fonctions automatiques de l'appareil photo EOS sont opérationnelles.
- ⑥ **Barrette d'extension pour Speedlite SB-E2**

 Pour les alimentations externes, utilisez le ③ ci-dessus. Si des alimentations externes de marque différente de Canon sont utilisés, un dysfonctionnement pourrait survenir.

A propos de la transmission des informations sur la température de couleur

Des informations sur la température de couleur sont transmises à l'appareil photo EOS DIGITAL lorsque le flash se déclenche. Cette fonctionnalité optimise la balance des blancs de la photo prise au flash. Lorsque la balance des blancs de l'appareil photo est réglée sur <AWB> ou sur <⚡>, il fonctionne automatiquement.

Pour savoir si cette fonctionnalité est compatible avec votre appareil photo, consultez « Balance de blancs » dans la section « Caractéristiques techniques » du mode d'emploi de votre appareil photo.

A propos du faisceau d'assistance autofocus

En condition d'éclairage insuffisant ou de faible contraste, le faisceau d'assistance autofocus est automatiquement émis pour faciliter la mise au point automatique. Le faisceau d'assistance autofocus fonctionne avec tous les appareils EOS. Il est compatible avec les objectifs de 28 mm et plus. La portée effective est indiquée ci-dessous.

Position	Portée effective
Portée au centre	0,6 - 10 m / 2,0 - 32,8 pieds
Portée à la périphérie	0,6 - 5 m / 2,0 - 16,4 pieds

Guide de dépannage

En cas de problème, consultez ce guide de dépannage.

Le Speedlite ne se déclenche pas.

- **Les piles sont mal insérées.**
 - ▶ Insérez les piles correctement (p. 8).
- **Les piles internes du Speedlite sont épuisées.**
 - ▶ Si le temps de recharge du flash est supérieur ou égal à 30 secondes, changez les piles (p. 8).
 - ▶ Insérez les piles internes du Speedlite même en cas d'utilisation d'une source d'alimentation extérieure (p. 8).
- **Le Speedlite n'est pas fixé fermement sur l'appareil photo.**
 - ▶ Fixez fermement le sabot de fixation du Speedlite à l'appareil photo (p. 9).
- **Les contacts électriques du flash Speedlite et de l'appareil photo sont sales.**
 - ▶ Nettoyez les contacts (p. 9).

Le flash asservi ne se déclenche pas.

- **Le mode sans fil du flash asservi n'est pas réglé sur < SLAVE >.**
 - ▶ Réglez le sélecteur sur < SLAVE > (p. 36).
- **Le flash asservi est mal positionné.**
 - ▶ Placez le flash asservi dans la plage de transmission du flash maître (p. 38).
 - ▶ Dirigez le capteur de commande du flash asservi vers le flash maître (p. 38).

L'appareil s'éteint automatiquement.

- **La fonction d'arrêt automatique s'est activée.**
 - ▶ Appuyez sur le déclencheur à mi-course ou appuyez sur le bouton test du flash d'essai (p. 10).

L'écran LCD tout entier clignote.

- **Le volet a été tiré pour permettre un flash indirect.**
 - ▶ Rétractez le volet (p. 20).

Le zoom automatique ne fonctionne pas.

- **Le Speedlite n'est pas fixé fermement sur l'appareil photo.**
- ▶ Fixez fermement le sabot de fixation du Speedlite à l'appareil photo. (p. 9)

Les témoins de portée du flash clignotent.

- **La tête du flash a été inclinée de 7° vers le bas.**
- ▶ Changez la position de la tête du flash pour l'éclair indirect (p. 19).

Le pourtour ou la partie inférieure de la photo est sombre.

- **Lorsque vous avez réglé manuellement la portée du flash, le réglage de position choisi était plus important que la focale de l'objectif, ce qui assombrit le contour.**
- ▶ Réglez la portée du flash sur un nombre inférieur à la longueur de la focale ou choisissez le zoom automatique (p. 20).
- **Si seule la partie inférieure de la photo est sombre, cela signifie que vous étiez trop près du sujet.**
- ▶ Lorsque le sujet est à moins de 2 mètres/6,6 pieds, orientez la tête du flash de 7° vers le bas (flash indirect) (p. 19).

L'exposition au flash a été trop importante, ou pas assez importante.

- **Un objet fortement réfléchissant (comme la vitre d'une fenêtre) se trouvait dans le champ.**
- ▶ Utilisez la mémorisation d'exposition au flash (p. 16).
- **Le sujet est très sombre ou très lumineux.**
- ▶ Réglez la correction d'exposition au flash. Pour un sujet sombre, choisissez une correction d'exposition au flash moins importante. Pour un sujet lumineux, au contraire, sélectionnez une correction d'exposition au flash plus importante (p. 14).
- **Vous avez utilisé la synchronisation à haute vitesse.**
- ▶ En cas d'utilisation de la synchronisation à haute vitesse, la portée effective du flash est moins importante. Vérifiez que le sujet se trouve bien dans la zone de portée effective du flash qui est affichée (p. 17).

La photo est très floue.

- **Le mode de prise de vue était réglé sur <Av> et la scène était sombre.**
- ▶ Utilisez un trépied ou réglez le mode de prise de vue sur <P> (p. 12).

Spécifications

• Type

Type :	Flash automatique Speedlite, E-TTL II/E-TTL/TTL monté sur appareil photo
Appareils photo compatibles :	Appareils photo EOS de type A (flash automatique E-TTL II/E-TTL) Appareils photo EOS de type B (flash automatique TTL)
Nombre guide :	58/190 (avec une focale de 105 mm, à 100 ISO en mètres)
Couverture du flash :	24 - 105 mm (14 mm avec volet ouvert) <ul style="list-style-type: none">· Zoom automatique (portée du flash réglée automatiquement en fonction de la longueur de focale utilisée et de la taille de l'image)· Zoom manuel· Positionnement/Inclinaison de la tête du flash (flash indirect)
Durée de l'éclair :	Flash normal : 1,2 ms ou moins, Flash rapide : 2,3 ms ou moins
Transmission des informations sur la température de couleur :	Informations sur la température de couleur du flash transmises à l'appareil photo lorsque le flash se déclenche

• Contrôle de niveau d'exposition

Système du contrôle de niveau d'exposition :	Flash automatique E-TTL II/E-TTL/TTL, mesure externe automatique/manuelle, flash manuel
Portée effective du flash (avec un objectif de EF 50 mm f/1,4 à 100 ISO)	Flash normal : Approx. 0,5 - 30 m / 1,6 - 98,4 pieds Flash rapide : 0,5 - 7,5 m / 1,6 - 24,6 pieds (min.) 0,5 - 21 m / 1,6 - 68,9 pieds (max.) En synchronisation à haute vitesse : 0,5 à 15 m / 1,6 - 49,2 pieds (à 1/250 s)

Correction d'exposition au flash :

Manuelle, Bracketing d'exposition au flash : ± 3 IL par incréments d'1/3 de IL (possibilité d'associer la correction manuelle et le bracketing d'exposition au flash)

Mémorisation d'exposition au flash :

Disponible grâce à le bouton <FEL> ou <★>

Synchronisation à haute vitesse :

Fournie

Flash stroboscopique : Fourni (1 - 199 Hz)

Confirmation d'exposition au flash :

Témoins de l'indicateur pilote

• Recharge du flash (avec des piles alcalines de type AA)

Durée de recharge/

Témoin de flash rechargé : Flash normal : Approx. 0,1 - 5 s / Voyant rouge de l'indicateur pilote
Flash rapide : Approx. 0,1 - 2,5 s / Voyant vert de l'indicateur pilote

• Flash sans fil

Méthode de transmission : Impulsion optique

Canaux : 4

Options sans fil : OFF, Master et Slave (Arrêt, Maître, Asservi)

Couverture de transmission (environ) :

A l'intérieur : 12 - 15 m / 39,4 - 49,2 pieds,

A l'extérieur : 8 - 10 m / 26,2 - 32,8 pieds

Angle de réception du flash maître : $\pm 40^\circ$ à l'horizontale,
 $\pm 30^\circ$ à la verticale

Groupes asservis contrôlés : 3 (A, B et C)

Contrôleur de rapport du flash :

1:8 - 1:1 - 8:1 par incréments d'1/2-IL

Indicateur de disponibilité du flash asservi :

L'éclair auxiliaire autofocus clignote.

Eclairage pilote du flash : Déclenché par pression sur le bouton de contrôle de profondeur de champ

• Fonctions personnalisées :

14 (32 réglages)

• Faisceau d'assistance autofocus

Points autofocus sélectionnables :

1 - 45 points autofocus (28 mm ou longueur de focale supérieure)

Plage effective (environ) : Plage au centre : 0,6 - 10 m / 2,0 - 32,8 pieds,

Plage à la périphérie : 0,6 - 5 m / 2,0 - 16,4 pieds

• Source d'alimentation

Alimentation interne : Quatre piles alcalines de type AA

* Il est également possible d'utiliser des piles Ni-MH ou au lithium de type AA

Durée de vie des piles

(nombre approx. d'éclairs) : 100 - 700 (avec des piles alcalines de type AA)

Transmissions sans fil : Environ 1 500 transmissions (avec le déclenchement du flash maître désactivé et des piles alcaline de type AA)

Mode Economie d'énergie : Le flash s'éteint automatiquement lorsqu'il n'a pas été utilisé pendant une certaine période (1,5 à 15 minutes environ) (après 60 minutes s'il est asservi).

Sources d'alimentation extérieure :

Alimentation compacte CP-E4

• Dimensions

(L x H x P):

76 x 137 x 117 mm / 3,0 x 5,4 x 4,6 pouce

(sans l'adaptateur pour étanchéité à la poussière et à l'eau)

• Poids (environ) :

405 g / 14,3 onces (Speedlite seul, sans les piles)

- Toutes les spécifications ci-dessus sont basées sur les normes d'essai de Canon.
- Les spécifications et l'aspect extérieur du produit sont susceptibles d'être modifiés sans préavis.

Nombre guide (à 100 ISO, en mètre/pied)

Flash normal (Puissance totale) et flash rapide

Couverture du flash (mm)	14	24	28	35	50	70	80	105
Flash normal (Puissance totale)	15/ 49,2	28/ 91,9	30/ 98,4	36/ 118,1	42/ 137,8	50/ 164	53/ 173,9	58/ 190,3
Flash rapide	Equivalent à 1/2 à 1/6 de la puissance du flash manuel							

Flash manuel

Puissance du flash	Couverture du flash (mm)							
	14	24	28	35	50	70	80	105
1/1	15/ 49,2	28/ 91,9	30/ 98,4	36/ 118,1	42/ 137,8	50/ 164	53/ 173,9	58/ 190,3
1/2	10,6/ 34,8	19,8/ 65	21,2/ 69,6	25,5/ 83,7	29,7/ 97,4	35,4/ 116,1	37,5/ 123	41/ 134,5
1/4	7,5/ 24,6	14/ 45,9	15/ 49,2	18/ 59,1	21/ 68,9	25/ 82	26,5/ 86,9	29/ 95,1
1/8	5,3/ 17,4	9,9/ 32,5	10,6/ 34,8	12,7/ 41,7	14,8/ 48,6	17,7/ 58,1	18,7/ 61,4	20,5/ 67,3
1/16	3,8/ 12,5	7/ 23	7,5/ 24,6	9/ 29,5	10,5/ 34,4	12,5/ 41	13,3/ 43,6	14,5/ 47,6
1/32	2,7/ 8,9	4,9/ 16,1	5,3/ 17,4	6,4/ 21	7,4/ 24,3	8,8/ 28,9	9,4/ 30,8	10,3/ 33,8
1/64	1,9/ 6,2	3,5/ 11,5	3,8/ 12,5	4,5/ 14,8	5,3/ 17,4	6,3/ 20,7	6,6/ 21,7	7,3/ 24
1/128	1,3/ 4,3	2,5/ 8,2	2,7/ 8,9	3,2/ 10,5	3,7/ 12,1	4,4/ 14,4	4,7/ 15,4	5,1/ 16,7

Utilisation d'un appareil photo de type B

Si vous utilisez le flash 580EX II avec un appareil photo de type B (appareil photo avec flash automatique TTL), veuillez consulter la section ci-dessous pour connaître les fonctionnalités disponibles et les restrictions qui s'appliquent.

Lorsqu'un appareil photo de type B est utilisé conjointement à un flash 580EX II réglé sur le flash automatique, la mention <TTL> s'affiche sur l'écran LCD du Speedlite. (Avec un appareil photo de type A, c'est la mention, <ETTL> qui s'affiche.)

Fonctionnalités disponibles avec les appareils photo de type B

- Flash automatique TTL
- Correction d'exposition au flash
- Bracketing d'exposition au flash
- Flash manuel
- Flash stroboscopique
- Synchronisation sur le deuxième rideau
- Mesure externe manuelle
- Flash asservi sans fil avec flash manuel
- Flash asservi sans fil avec flash stroboscopique

Fonctionnalités non disponibles avec tous les types d'appareils photo de type B

- Flash automatique E-TTL II/E-TTL
- Mémorisation d'exposition au flash
- Synchronisation à haute vitesse (Flash FP)
- Flash automatique avec flash sans fil
- Valeur de rapport du flash réglée avec flash asservi sans fil

This Class B digital apparatus complies with Canadian ICES-003.
Cet appareil numérique de la classe B est conforme à la norme NMB-003 du Canada.

Ne pas exposer l'appareil aux gouttes ni aux éclaboussures d'eau.
Ne pas exposer les piles à une chaleur excessive, par exemple en plein soleil.
Ne pas recharger des piles sèches.



Union européenne (et EEE) uniquement.

Ce symbole indique que, conformément à la directive DEEE (2002/96/CE) et à la réglementation de votre pays, ce produit ne doit pas être jeté avec les ordures ménagères. Vous devez le déposer dans un lieu de ramassage prévu à cet effet, par exemple, un site de collecte officiel des équipements électriques et électroniques (EEE) en vue de leur recyclage ou un point d'échange de produits autorisé qui est accessible lorsque vous faites l'acquisition d'un nouveau produit du même type que l'ancien. Toute déviation par rapport à ces recommandations d'élimination de ce type de déchet peut avoir des effets négatifs sur l'environnement et la santé publique car ces produits EEE contiennent généralement des substances qui peuvent être dangereuses. Parallèlement, votre entière coopération à la bonne mise au rebut de ce produit favorisera une meilleure utilisation des ressources naturelles. Pour obtenir plus d'informations sur les points de collecte des équipements à recycler, contactez votre mairie, le service de collecte des déchets, le plan DEEE approuvé ou le service d'enlèvement des ordures ménagères. Pour plus d'informations sur le dépôt et le recyclage des produits DEEE, consultez le site www.canon-europe.com/environnement.

(EEE : Norvège, Islande et Liechtenstein)

Canon

Ce mode d'emploi date du mois de février 2007. Pour obtenir des informations sur la compatibilité de l'appareil photo avec des accessoires vendus après cette date, contactez le Service clientèle Canon le plus proche de chez vous.

Canon

SPEEDLITE
580EX II

Español

Muchas gracias por haber adquirido un producto Canon.

Speedlite 580EX II de Canon es una unidad de flash específica de EOS, de gran potencia y automáticamente compatible con flash automático E-TTL II, E-TTL y TTL. Puede funcionar como flash en cámara, o como unidad principal o secundaria en un sistema de varias unidades Speedlite por control remoto. Tiene la misma resistencia al polvo y al agua que las cámaras de la serie EOS-1D.

- **Lea este manual de instrucciones y consulte también las instrucciones de la cámara.**

Antes de utilizar la unidad Speedlite, lea este manual de instrucciones y el de la cámara para familiarizarse con su funcionamiento.

- **Su funcionamiento básico es tan sencillo como con el disparo de exposición automática (AE) normal.**

Cuando la 580EX II se monta en una cámara EOS, **el control de exposición automático para fotografías con flash lo realiza la cámara casi por completo.**

Es como manejar el flash incorporado de la cámara (cuando lo hay). La 580EX se puede considerar como un flash incorporado de alta potencia, pero que se monta externamente.

- **Resulta automáticamente compatible con el modo de medición del flash de la cámara (E-TTL II, E-TTL y TTL).**

La unidad Speedlite controla el flash automáticamente, en el modo de medición de flash correspondiente, de acuerdo con el sistema de control de flash de la cámara:

1. Flash automático E-TTL II (medición de evaluación del flash con información de lectura de flash previo/distancia de la lente)
2. Flash automático E-TTL (medición de evaluación del flash con lectura de flash previo)
3. Flash automático TTL (medición fuera de la película para medición del flash en tiempo real)

Respecto a los modos de medición de flash disponibles en la cámara, consulte la especificación "Flash externo Speedlite" en las "Especificaciones" de las instrucciones de la cámara.









El capítulo de las instrucciones de la cámara relativo a la fotografía con flash clasifica las cámaras con modos de medición de flash **1 o 2 como cámaras de tipo A** (compatibles con E-TTL II o E-TTL). Las cámaras que disponen del modo de medición de flash **3** (compatible solamente con TTL) **se denominan cámaras de tipo B.**

* **Este manual de instrucciones está destinado al uso de la unidad Speedlite con cámaras de tipo A.**

Para las cámaras de tipo B, consulte la página 55.

1	Introducción y funcionamiento básico.....	7
2	Uso del flash	13
3	Flash a distancia.....	33
4	Referencia.....	47

Convenciones utilizadas en este manual

- En el texto, el símbolo <  > representa el dial selector.
- El símbolo <  > representa el botón de selección/ajuste.
- El símbolo  hace referencia en el texto a una función personalizada.
- Los procedimientos de manejo de este manual de instrucciones presuponen que tanto la cámara como la unidad Speedlite están encendidas.
- En el texto se utilizan iconos para indicar los distintos botones, diales y ajustes. Son idénticos a los que se encuentran en la cámara y la unidad Speedlite.
- Los iconos () / () / () indican que la función correspondiente permanece en efecto durante 4 seg., 6 seg. o 16 seg. después de soltar el botón.
- Los números de página se indican mediante (pág. **).
- Este manual de instrucciones utiliza los siguientes símbolos de advertencia:
 -  : El símbolo de precaución indica medidas para evitar problemas de exposición.
 -  : El símbolo de nota indica información complementaria.

Nomenclatura

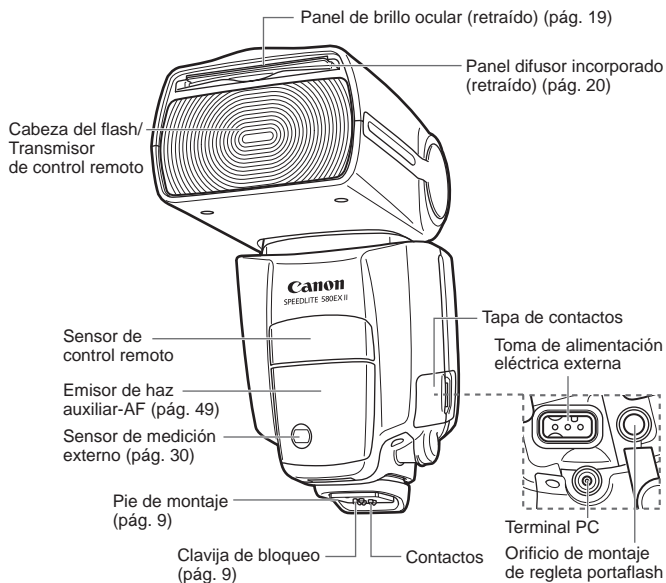

Funda

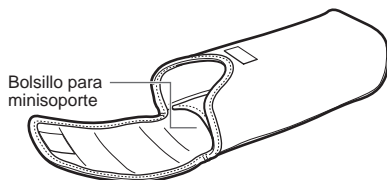

Minisoporte

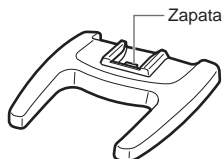

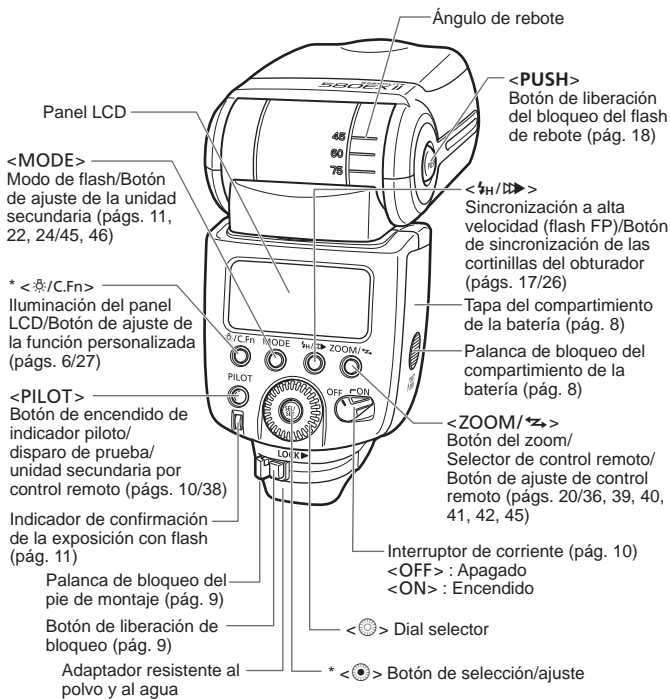

Los botones con asteriscos tienen funciones que permanecen activas durante 8 seg., después de presionar y soltar el botón. El indicador luminoso <☼> permanece encendido durante 12 segundos.

Panel LCD

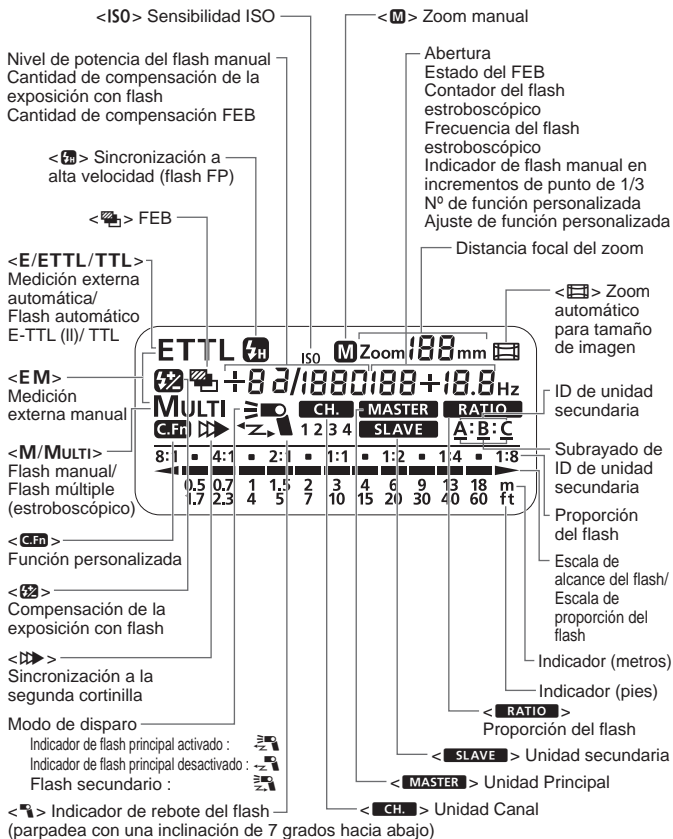

- Para iluminar el panel LCD, presione el botón **<Z>**.
- Su contenido depende de la configuración actual.

1

Introducción y funcionamiento básico

Instalación de las baterías	8
Montaje en la cámara	9
Encendido del interruptor de alimentación	10
Disparo totalmente automático del flash	11
Uso del flash automático E-TTL II y E-TTL en los modos de disparo	12

Precauciones para disparar flashes continuos

- Para evitar que la cabeza del flash se caliente en exceso y se degrade, no dispare más de 20 flashes continuos. Después de 20 flashes continuos, deje reposar la unidad al menos 10 minutos.
- Si dispara más de 20 flashes continuos y, a continuación, dispara más flashes con intervalos cortos, es posible que se active la función interna de prevención de sobrecalentamiento, para hacer que el tiempo de recarga sea de 8 a 20 segundos aproximadamente. Si ocurre así, deje reposar el flash durante unos 15 min. y éste volverá a la normalidad.

Instalación de las baterías

Instale cuatro baterías tamaño AA.

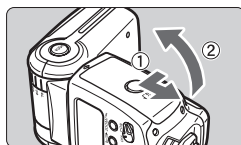

1 Abra la tapa.

- Use el pulgar para presionar la palanca de bloqueo del compartimento de la batería y, a continuación, deslícela como muestra la flecha ① para abrir la tapa.

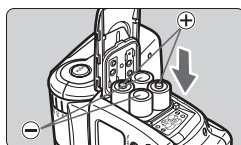

2 Instale las baterías.

- Asegúrese de que los contactos + y - de las baterías están orientados correctamente, como se indica en el compartimento.

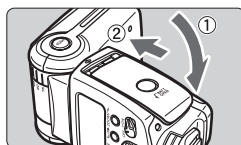

3 Cierre la tapa.

- Cierre la tapa de la batería y deslícela en el sentido de la flecha.
- ▶ Cuando la tapa encaje en su lugar quedará bloqueada.

Tiempo de recarga y recuento de flashes (con baterías alcalinas tamaño AA)

Tiempo de recarga		Recuento de flashes
Flash rápido	Flash normal	
Aprox. 0,1 - 2,5 seg.	Aprox. 0,1 - 5 seg.	Aprox. 100 - 700

- Con baterías alcalinas nuevas tamaño AA y según los métodos de prueba estándar de Canon.
- El flash rápido activa un flash que se dispara antes de que se ilumine el indicador de flash listo (pág. 10).



- El uso de baterías de tamaño AA que no sean alcalinas puede provocar un contacto incorrecto, debido a la forma irregular de los contactos de las baterías.
- Si cambia las baterías después de disparar muchos flashes continuamente, tenga en cuenta que las baterías pueden estar calientes.



- Utilice un conjunto de cuatro baterías nuevas de la misma marca. Cuando cambie las baterías, cambie las cuatro a la vez.
- También pueden emplearse baterías de litio o Ni-MH tamaño AA.

Montaje en la cámara

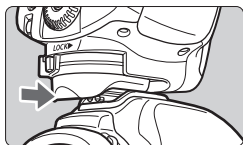

1 Monte la unidad Speedlite.

- Deslice a fondo el pie de montaje de la unidad Speedlite en la zapata de la cámara.

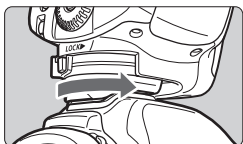

2 Sujete la unidad Speedlite.

- En el pie de montaje, deslice la palanca de bloqueo hacia la derecha.
▶ Cuando la palanca de bloqueo encaje en su lugar quedará bloqueada.

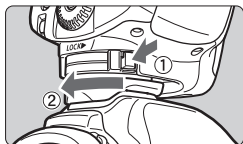

3 Desmonte la unidad Speedlite.

- Mientras presiona el botón de liberación de bloqueo, deslice la palanca de bloqueo hacia la izquierda y desmonte la unidad Speedlite.

Encendido del interruptor de alimentación

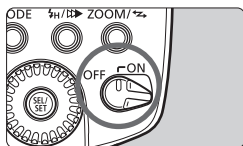

1 Coloque el interruptor de corriente en la posición <ON>.

▶ Se inicia la recarga del flash.

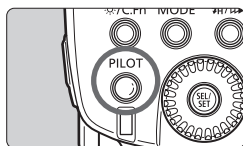

2 Compruebe si el flash está listo.

- El indicador piloto se iluminará en verde (listo para flash rápido) y después en rojo (flash listo).
- Al presionar el indicador piloto se dispara un flash de prueba.

Flash rápido

El flash rápido permite disparar el flash antes de que éste esté listo, con el indicador piloto todavía en verde.

Aunque el número de guía suele encontrarse entre 1/6 y 1/2 de la potencia normal, el flash rápido es útil con sujetos próximos y cuando es necesario abreviar el tiempo de recarga.

Ajuste el modo de la unidad en disparo foto a foto. El flash rápido no se puede utilizar en modo continuo, FEB, flash manual ni flash estroboscópico.

C.Fn También puede usarse el flash rápido durante el disparo con flash continuo. (C.Fn-06 → pág. 27)

Apagado automático

Para ahorrar la energía de la batería, la unidad se apaga automáticamente después de un determinado periodo (aprox. de 1,5 min. a 15 min.) de inactividad. Para volver a encender la unidad Speedlite, presione el botón del obturador hasta la mitad o pulse el botón de disparo de prueba.

C.Fn El apagado automático también puede desactivarse. (C.Fn-01 → pág. 27)



- No es posible hacer disparos de prueba con el temporizador de la cámara $\odot 4$ o $\odot 6$ activo.
- La configuración de la unidad Speedlite se conserva en la memoria aun después de apagarla. Para conservar la configuración de la unidad Speedlite después de cambiar las baterías, apague la alimentación y cámbielas en el plazo de un minuto.

Disparo totalmente automático del flash

Cuando ajuste el modo de disparo de la cámara en <P> (AE programada) o <□> (totalmente automático), el uso del flash automático E-TTL II/E-TTL será tan fácil como cuando se dispara con AE normal en los modos <P> y <□>.

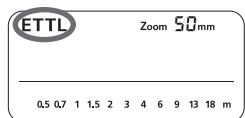

1 Ajuste la unidad Speedlite en <ETTL>.

- Presione el botón <MODE> hasta que aparezca <ETTL>.



2 Enfoque al sujeto.

- Para enfocar, presione el botón del obturador hasta la mitad.
- ▶ El ajuste de la velocidad de obturación y la abertura se mostrarán en el visor óptico.
- Asegúrese de que en el visor se enciende el icono <⚡>.

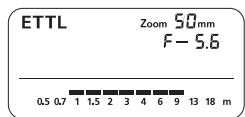

3 Tome la foto.

- Asegúrese de que el sujeto se encuentra dentro del alcance efectivo que muestra el panel LCD.
- ▶ Inmediatamente antes de tomar la foto se dispara el flash previo y después se dispara el flash principal.
- ▶ Si se ha obtenido una exposición estándar, el indicador de confirmación de la exposición con flash se encenderá durante unos 3 segundos.

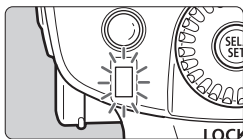

- El panel LCD mostrará <ETTL> aunque la cámara sea compatible con E-TTL II.
- Si la luz de confirmación de la exposición con flash no se enciende, acérquese más al sujeto y vuelva a tomar la foto. También puede aumentar la sensibilidad ISO de la cámara.

Uso del flash automático E-TTL II y E-TTL en los modos de disparo

Ajuste el modo de disparo de la cámara en <Av> (AE con prioridad a la abertura), <Tv> (AE con prioridad de obturación) o <M> (manual) y podrá utilizar el flash automático E-TTL II/E-TTL.

Tv	<p>Seleccione este modo cuando desee ajustar manualmente la velocidad de obturación.</p> <p>La cámara ajustará automáticamente la abertura en función de la velocidad de obturación hasta obtener una exposición estándar.</p> <ul style="list-style-type: none">● Si el indicador de abertura parpadea, significa que el fondo quedará sobreexposto o subexposto. Ajuste la velocidad de obturación hasta que el indicador de abertura deje de parpadear.
Av	<p>Seleccione este modo cuando desee ajustar manualmente la abertura.</p> <p>La cámara ajustará automáticamente la velocidad de obturación en función de la abertura hasta obtener una exposición estándar.</p> <p>Si el fondo es oscuro, como en una escena nocturna, se utilizará una velocidad de sincronización lenta para obtener una exposición estándar tanto del sujeto principal como del fondo. La exposición estándar del sujeto principal se obtiene con el flash, mientras que la del fondo se obtiene con una velocidad de obturación lenta.</p> <ul style="list-style-type: none">● Dado que en escenas poco iluminadas se utilizará una velocidad de obturación lenta, se recomienda el uso de un trípode.● Si el indicador de velocidad de obturación parpadea, significa que el fondo quedará sobreexposto o subexposto. Ajuste la abertura hasta que el indicador de velocidad de obturación deje de parpadear.
M	<p>Seleccione este modo si desea ajustar manualmente la velocidad de obturación y la abertura.</p> <p>La exposición estándar del sujeto principal se obtiene con el flash, mientras que la exposición del fondo se obtiene con la combinación elegida de velocidad de obturación y abertura.</p>

- Si utiliza el modo de disparo <DEP> o <A-DEP>, el resultado será el mismo que si utiliza el modo <P> (programa AE).





Velocidades de sincronización del flash y aberturas usadas

	Ajuste de la velocidad de obturación	Ajuste de la abertura
P	Se ajusta automáticamente (1/60 seg. - 1/X seg.)	Automático
Tv	Se ajusta manualmente (30 seg. - 1/X seg.)	Automático
Av	Se ajusta automáticamente (30 seg. - 1/X seg.)	Manual
M	Se ajusta manualmente (buLb, 30 seg. - 1/X seg.)	Manual

- 1/X seg. es la máxima velocidad de sincronización del flash de la cámara.

2

Uso del flash



 Compensación de la exposición con flash	14
 FEB	15
FEL: Bloqueo FE	16
 Sincronización a alta velocidad.....	17
Flash de rebote.....	18
ZOOM : Ajuste de la cobertura del flash con el panel difusor	20
M : Flash manual	22
MULTI : Flash estroboscópico	24
 Sincronización a la segunda cortinilla.....	26
C.Fn: Ajuste de las funciones personalizadas.....	27
Medición de flash externo.....	30
Control de la unidad Speedlite con la pantalla de menús de la cámara	32

Compensación de la exposición con flash

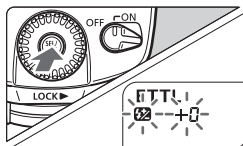
Puede ajustar la compensación de exposición para el flash del mismo modo que la compensación de exposición normal. La cantidad de compensación de la exposición con flash puede configurarse hasta ± 3 puntos en incrementos de 1/3 de punto. (Si la compensación de exposición de la cámara se realiza en incrementos de 1/2 punto, la compensación de la exposición con flash será en incrementos de 1/2 punto.)



1 Seleccione .

- Presione el botón  para que se muestre .
- ▶ El icono  y la compensación de la exposición con flash parpadearán.

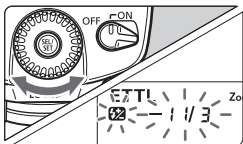

2 Ajuste la cantidad de compensación de la exposición con flash.

- Gire el dial  para ajustar la cantidad.
- Para cancelar la compensación de la exposición con flash, ajuste la cantidad en "+0".

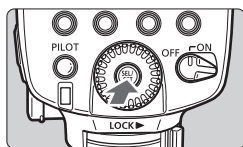

3 Presione el botón .

- ▶ Se ajustará la exposición de la compensación con flash.

 Si se ha activado la compensación de la exposición con flash tanto en la unidad Speedlite como en la cámara, la cantidad de compensación de dicha unidad anulará la de la cámara.

C.Fn El ajuste de la compensación de la exposición con flash puede limitarse a solamente el dial . (C.Fn-13 → pág. 27)

Es posible disparar tres veces el flash cambiando automáticamente su potencia en cada disparo hasta ± 3 puntos en incrementos de punto de $1/3$ (incrementos de punto de $1/2$ si la cámara sólo admite incrementos de punto de $1/2$). Esta operación se denomina FEB (rango de exposición del flash).

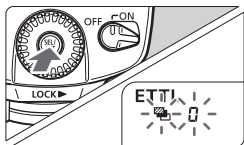

1 Seleccione <[Flash Icon]>.

- Presione el botón <[Flash Icon]> para que se muestre <[Flash Icon]>.
- ▶ El icono <[Flash Icon]> y la cantidad de rango parpadearán.

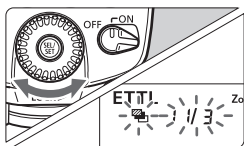

2 Ajuste la cantidad de rango de exposición del flash.

- Gire el dial <[Dial Icon]> para ajustar la cantidad.

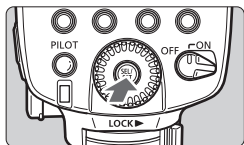

3 Presione el botón <[Flash Icon]>.

- ▶ Ya ha ajustado el rango de exposición del flash (FEB).



- Una vez tomadas las tres fotos, la función FEB se cancelará automáticamente.
- Para FEB, ajuste el modo de avance de la cámara en disparo foto a foto. Antes de disparar, asegúrese de que el flash está listo.
- FEB también se puede combinar con compensación de la exposición con flash y bloqueo FE.

C.Fn Puede evitar que la función FEB se cancele automáticamente después de tomar las tres fotos. (C.Fn-03 → pág. 27)

C.Fn Es posible cambiar la secuencia de disparo de la función FEB. (C.Fn-04 → pág. 27)

FEL: Bloqueo FE

El bloqueo de FE (exposición con flash) bloquea el ajuste de exposición correcta con flash para cualquier parte de la escena.

Cuando el panel LCD muestre <ETTL>, presione el botón <FEL> de la cámara. Si la cámara no dispone del botón <FEL>, presione el botón <✱>.

1 Enfoque al sujeto.

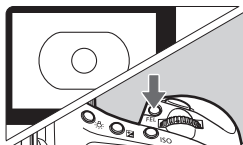

2 Presione el botón <FEL>. (Ⓜ16)

- Sitúe el centro del visor óptico sobre el sujeto y presione el botón <FEL>.
- ▶ La unidad Speedlite disparará un flash previo, y la potencia de flash necesaria para el sujeto se conservará en la memoria.
- ▶ “FEL” se mostrará en el visor durante 0,5 seg.
- Cada vez que presione el botón <FEL>, se disparará un flash previo y se bloqueará un nuevo ajuste de exposición con flash.



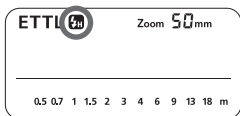

- Si el sujeto está demasiado lejos y queda subexpuesto, el icono <⚡> parpadea en el visor óptico. Acérquese al sujeto y vuelva a intentarlo con el bloqueo FE.
- Si no se muestra <ETTL> en el panel LCD, no podrá ajustarse el bloqueo FE.
- Si el sujeto es demasiado pequeño, es posible que el bloqueo FE no resulte muy práctico.

Sincronización a alta velocidad





Con la sincronización de alta velocidad (Flash FP), el flash puede sincronizarse con todas las velocidades de obturación. Lo cual resulta muy cómodo si desea utilizar prioridad a la abertura para retratos con flash de relleno.



Seleccione .

- Presione el botón  <  /  > para que aparezca .
- En el visor óptico, asegúrese de que aparezca el icono .



- Si ajusta una velocidad de obturación igual o menor a la máxima velocidad de sincronización del flash de la cámara, el visor óptico no mostrará .
- Con la sincronización a alta velocidad, a mayor velocidad de obturación, menor alcance efectivo del flash. Compruebe el alcance efectivo del flash en el panel LCD.
- Para volver al flash normal, presione otra vez el botón  /  >. El icono  desaparecerá.
- El flash estroboscópico no se puede activar.

Flash de rebote

Si se dirige la cabeza del flash hacia una pared o un techo, el flash rebotará en la superficie antes de iluminar al sujeto. Es un modo de suavizar las sombras de detrás del sujeto y de obtener una fotografía más natural. Esta función se denomina flash de rebote.

Ajuste de la dirección del rebote

Mantenga presionado el botón <PUSH> y gire la cabeza del flash. Si la cobertura del flash está ajustada automáticamente, se fijará en 50 mm.

El panel LCD también indicará <- -> mm.

- La cobertura del flash también se puede ajustar manualmente.

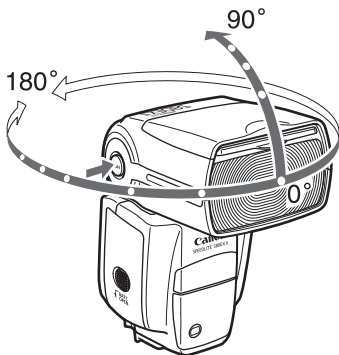

- Si la pared o el techo están demasiado lejos, el rebote del flash puede ser demasiado débil y provocar una subexposición.
- La pared o el techo debe ser de color blanco liso para poder obtener el máximo reflejo. Si la superficie de rebote no es blanca, es posible que en la imagen se mezclen los colores.
- Una vez tomada la fotografía, si no se ilumina el indicador de confirmación de la exposición con flash, utilice una mayor apertura y vuelva a intentarlo.

Creación de brillo ocular

Con el panel de brillo ocular es posible crear brillo en los ojos del sujeto para avivar su expresión facial.

1 Dirija la cabeza del flash 90° hacia arriba.

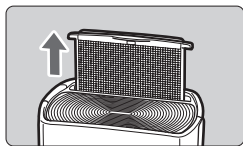

2 Extraiga el panel difusor.

- ▶ El panel de brillo ocular saldrá simultáneamente.

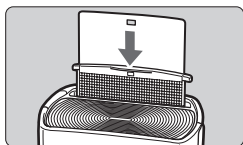

3 Vuelva a empujar el panel difusor hacia dentro.

- Introduzca únicamente el panel difusor.
- Siga el mismo procedimiento que con flash de rebote.



- Dirija el flash hacia delante y después hacia arriba 90°. El brillo ocular no funciona si la cabeza del flash se inclina a izquierda o derecha.
- Para el funcionamiento óptimo del brillo ocular, sitúese a no más de 1,5 m/4,9 pies del sujeto.

Disparo del flash con primeros planos

Cuando fotografíe un sujeto situado entre 0,5 - 2 m (1,6 - 6,6 pies) de distancia, mantenga presionado el botón <PUSH> e incline la cabeza del flash hacia abajo en 7° para iluminar la parte inferior de la imagen.

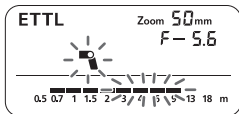

ZOOM: Ajuste de la cobertura del flash con el panel difusor

La cobertura del flash se puede ajustar en función de la distancia focal entre 24 mm y 105 mm. La cobertura del flash se puede ajustar automática o manualmente. Además, gracias al panel difusor incorporado, la cobertura del flash se puede ampliar para lentes de gran angular de 14 mm.

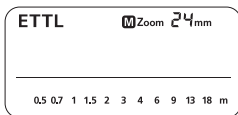

Presione el botón <ZOOM/>.

- Gire el dial < > para cambiar la cobertura del flash.
- Si no se muestra <M>, la cobertura del flash se ajustará automáticamente.

- Si ajusta la cobertura del flash manualmente, asegúrese de que cubre la distancia focal de la lente para que la imagen no presente una periferia oscura.
- Si usa un cable de sincronización disponible en el mercado para conectar la cámara al terminal PC de la unidad Speedlite, ajuste manualmente la cobertura del flash.

Uso del panel difusor

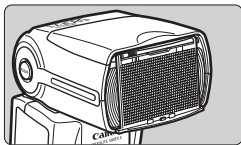

Extraiga el panel difusor y colóquelo sobre la cabeza del flash como indica la ilustración. La cobertura del flash se ampliará a 14 mm.

- El panel de brillo ocular saldrá simultáneamente. Vuelva a introducir el panel de brillo ocular.
- El botón <ZOOM/> no funcionará.

La cobertura del flash no es compatible con la lente Fisheye de EF 15 mm f/2,8.

- Si utiliza flash de rebote con el panel difusor extraído, la pantalla del panel LCD parpadeará a modo de advertencia. Dado que el sujeto estará iluminado por el flash de rebote y el flash propiamente dicho, quedará poco natural.
- Extraiga con cuidado el panel difusor. Si aplica demasiada fuerza podría desmontar el panel.

Zoom automático para tamaño de imagen

Las cámaras EOS DIGITAL tienen uno de tres tamaños de imagen. La distancia focal efectiva de la lente difiere en función del tamaño de imagen de la cámara. La unidad Speedlite reconoce automáticamente el tamaño de imagen de la cámara EOS DIGITAL y ajusta de forma automática la cobertura del flash a las distancias focales de la lente entre 24 mm y 105 mm.

Cuando la unidad Speedlite está montada en una cámara compatible, el panel LCD de la unidad mostrará <  >.

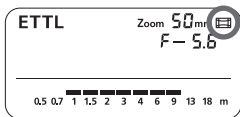

C.Fn Es posible desactivar el zoom automático. (C.Fn-09 → pág. 27)

M: Flash manual

La potencia del flash se puede ajustar entre 1/128 y 1/1 (plena potencia) en incrementos de punto de 1/3.

Utilice un fotómetro manual de flash para determinar la potencia necesaria para obtener una exposición correcta con flash.

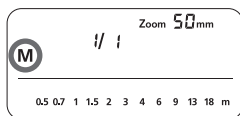

1 Presione el botón <MODE> hasta que aparezca <M>.

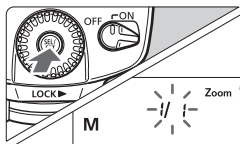

2 Ajuste la potencia del flash.

- Presione el botón <●>.
- ▶ La potencia del flash parpadea.
- Gire el dial <●> para ajustar la potencia del flash y después presione el botón <●>.
- Presione el botón del obturador a la mitad para ver el alcance efectivo del flash indicado.

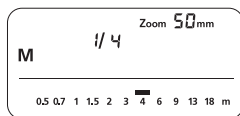

Indicación de la potencia del flash

Cuando se cambia la potencia del flash durante los disparos, la tabla siguiente permite consultar cómo cambia el punto, como 1/2 -0,3 → 1/2 → 1/2 +0,3. Así podrá ver cómo cambiará el punto al aumentar o reducir la potencia del flash.

Por ejemplo, si reduce la potencia del flash a 1/2, 1/2 -0,3 o 1/2 -0,7 y después la aumenta a más de 1/2, el panel indicará 1/2 +0,3, 1/2 +0,7 y 1/1.

(Ejemplo) Cifras de potencia reducida del flash →

1/1	1/1 -0,3	1/1 -0,7	1/2	1/2 -0,3	1/2 -0,7	1/4	...
	1/2 +0,7	1/2 +0,3		1/4 +0,7	1/4 +0,3		...

← Cifras de potencia aumentada del flash

Exposiciones con medición manual del flash

Cuando se monta la unidad Speedlite en una cámara de la serie EOS-1D, es posible ajustar manualmente el nivel de flash para sujetos en primer plano.

1 Ajuste la cámara y la unidad Speedlite.

- Ajuste el modo de disparo de la cámara en <M> o <Av>.
- Ajuste la unidad Speedlite en flash manual.

2 Enfoque el sujeto.

- Enfoque manualmente.

3 Prepare una tarjeta gris al 18%.

- Coloque la tarjeta gris en la posición del sujeto.
- En el visor óptico, todo el círculo de medición puntual del centro debe cubrir la tarjeta gris.

4 Presione el botón <FEL>. (☺16)

- ▶ La unidad Speedlite disparará un flash previo, y la potencia de flash necesaria para el sujeto se conservará en la memoria.
- ▶ A la derecha del visor óptico, el indicador del nivel de exposición mostrará el nivel de exposición del flash para la exposición correcta con flash.

5 Ajuste el nivel de exposición con flash.

- Ajuste el nivel de flash manual de la unidad Speedlite y la abertura de la cámara de modo que el nivel de exposición del flash se alinee con el índice de exposición estándar.

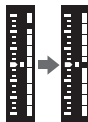

6 Tome la foto.

- Retire la tarjeta gris y tome la foto.



Esta función solamente funciona con las unidades Speedlite de la serie EX con flash manual acoplado con una cámara de la serie EOS-1D.

MULTI: Flash estroboscópico

Con el flash estroboscópico se disparan series rápidas de flashes. Se puede utilizar para captar varias imágenes de un sujeto en movimiento en una única fotografía.

Puede ajustar la frecuencia de disparo (número de flashes por segundo expresados en Hz), el número de flashes y la potencia del flash.

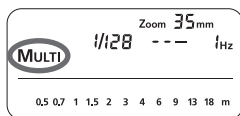

1 Presione el botón <MODE> hasta que aparezca <MULTI>.

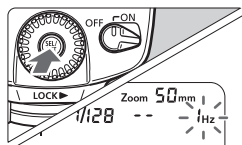

2 Seleccione la opción que desee ajustar.

- Presione el botón <⊙> para seleccionar la opción (parpadea).

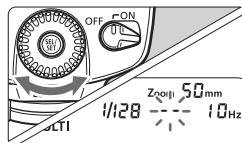

3 Ajuste el número que desee.

- Gire el dial <⊙> para ajustar la configuración y después presione el botón <⊙>.
- ▶ La siguiente opción que puede ajustarse parpadeará.
- Después de ajustar la potencia del flash y presionar el botón <⊙> se mostrarán todos los ajustes.

Cálculo de la velocidad de obturación

Durante el flash estroboscópico, el obturador permanece abierto hasta que se deja de disparar. Utilice la fórmula siguiente para calcular la velocidad de obturación y ajustarla con la cámara.

Número de flashes ÷ Frecuencia de disparo = Velocidad de obturación
Por ejemplo, si el número de flashes es 10 y la frecuencia de disparo es 5 Hz, la velocidad de obturación debe ser al menos de 2 segundos.

 Para evitar que la cabeza del flash se caliente en exceso y se deteriore, no use el flash estroboscópico más de 10 veces consecutivas. Después de 10 veces, deje descansar la unidad Speedlite durante al menos 15 min. Si intenta usar el flash estroboscópico más de 10 veces consecutivas, es posible que los disparos se detengan automáticamente para proteger la cabeza del flash. Si ocurre así, deje descansar la unidad Speedlite durante al menos 15 min.

-  ● El flash estroboscópico funciona mejor con sujetos altamente reflectantes sobre fondo oscuro.
- Se recomienda utilizar un trípode, un interruptor remoto y una fuente de alimentación externa.
- Con el flash estroboscópico no es posible utilizar potencias de flash de 1/1 o 1/2.
- El flash estroboscópico se puede utilizar con "buLb".
- Si el número de flashes se indica con --, los disparos continuarán hasta que el obturador se cierre o se agoten las baterías. El número de flashes se limitará según la siguiente tabla.

Flashs estroboscópicos máximos

Potencia del flash \ Hz	Hz						
	1	2	3	4	5	6 - 7	8 - 9
1/4	7	6	5	4	4	3	3
1/8	14	14	12	10	8	6	5
1/16	30	30	30	20	20	20	10
1/32	60	60	60	50	50	40	30
1/64	90	90	90	80	80	70	60
1/128	100	100	100	100	100	90	80

Potencia del flash \ Hz	Hz					
	10	11	12 - 14	15 - 19	20 - 50	60 - 199
1/4	2	2	2	2	2	2
1/8	4	4	4	4	4	4
1/16	8	8	8	8	8	8
1/32	20	20	20	18	16	12
1/64	50	40	40	35	30	20
1/128	70	70	60	50	40	40

- Si el número de flashes se indica con --, el número máximo de flashes aparecerá en la tabla siguiente, independientemente de la frecuencia de disparo.

Potencia del flash	1/4	1/8	1/16	1/32	1/64	1/128
Recuento de flashes	2	4	8	12	20	40

▶▶ Sincronización a la segunda cortinilla

Con una velocidad de obturación lenta es posible crear una estela luminosa que siga al sujeto. El flash se dispara justo antes de que se cierre el obturador.

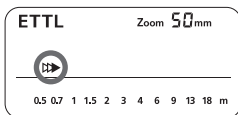

Presione el botón <⚡H/▶▶> para que aparezca <▶▶>.



- La sincronización a la segunda cortinilla funciona bien en el modo “**buLb**” de la cámara.
- Para volver al flash normal, presione otra vez el botón <⚡H/▶▶>. El icono <▶▶> desaparecerá.
- Con E-TTL II/E-TTL, se dispararán dos flashes incluso con bajas velocidades de obturación. El primer flash es solamente el flash previo, y no se trata de una avería.
- El flash estroboscópico no se puede activar.
- El flash por control remoto no se puede activar.

C.Fn: Ajuste de las funciones personalizadas

Puede personalizar las funciones de la unidad Speedlite para que se ajusten a sus preferencias de disparo. Para ello se utilizan las funciones personalizadas.

Número de función personalizada	Función	Número de ajuste.	Ajustes y descripción	Página de referencia
C.Fn-00	Info. indicador distancia	0	Metros (m)	-
		1	Pies (ft)	-
C.Fn-01	Desconexión auto corriente	0	Activada	pág. 10
		1	Desactivada	
C.Fn-02	Flash de modelado	0	Activado (bot. prev. DOF)	pág. 44
		1	Activado (botón prueba)	
		2	Activado (con ambos boton.)	
		3	Desactivado	
C.Fn-03	Cancelar FEB auto	0	Activado	pág. 15
		1	Desactivado	
C.Fn-04	Secuencia FEB	0	0 → - → +	pág. 15
		1	- → 0 → +	
C.Fn-05	Modo de medición del flash	0	E-TTL II/E-TTL	pág. 12
		1	TTL	pág. 55
		2	Medición externa: Auto	pág. 30
		3	Medición externa: Manual	pág. 30
C.Fn-06	Flash rápido en series	0	Desactivado	pág. 10
		1	Activado	
C.Fn-07	Prueba con flash auto	0	1/32	-
		1	Plena potencia	-
C.Fn-08	Destello haz ayuda AF	0	Activado	pág. 49
		1	Desactivado	
C.Fn-09	Zoom auto para tamaño sensor	0	Activado	pág. 21
		1	Desactivado	
C.Fn-10	Temp. descon. auto esclavo	0	60 minutos	pág. 39
		1	10 minutos	
C.Fn-11	Cancel. descon. auto esclavo	0	hasta 8 horas	pág. 39
		1	hasta 1 hora	
C.Fn-12	Recarga flash corriente ext.	0	Flash y corriente externa	pág. 48
		1	Fuente corriente externa	
C.Fn-13	Ajuste medición exp. flash	0	Botón y dial Speedlite	pág. 14
		1	Sólo dial Speedlite	

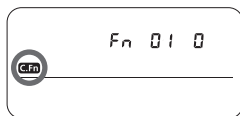

1 Mantenga presionado el botón <☀/C.Fn> hasta que se muestre <C.Fn>.

2 Seleccione el número de función personalizada.

- Gire el dial <⊙> hasta el número de la función personalizada que desee ajustar.

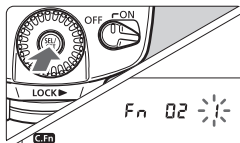

3 Cambie la configuración.

- Presione el botón <⊙>.
- ▶ El número de función personalizada parpadea.
- ▶ Gire el dial <⊙> para ajustar el número que desee y, a continuación, presione el botón <⊙>.
- ▶ Una vez ajustada la función personalizada y tras presionar el botón <MODE>, la cámara estará lista para tomar fotos.

C.Fn-02-3: Práctica para comprobar la profundidad de campo (pág. 44).

C.Fn-12: Si se usa una fuente de alimentación externa, la carga del flash se alimenta al mismo tiempo de las baterías internas y de la fuente de alimentación externa. En este caso, cuando las baterías internas se agoten en primer lugar, quizá no sea posible continuar disparando. Si se ajusta 1, la carga del flash solamente se alimentará de la fuente de alimentación externa. Las baterías internas, por tanto, durarán más. Recuerde que, aun con el ajuste 1, la unidad Speedlite necesita baterías internas para el control del flash.



- C.Fn-05-1 es para cámaras de película de la serie EOS. No la ajuste si tiene una cámara EOS DIGITAL o la EOS REBEL T2/300X. Si se ajusta C.Fn-05-1 para tales cámaras, es posible que el control del flash no funcione correctamente. Es posible que el flash no dispare o que solamente funcione a plena potencia.
- Con las cámaras de tipo A, si se ajusta C.Fn-05-1, no será posible disparar con el flash automático por control remoto.
- Si la función de haz auxiliar-AF está desactivada y se ajusta con la unidad Speedlite o con la cámara, el haz auxiliar-AF no se emitirá.



Con las cámaras de tipo B, aunque se ajuste C.Fn-05-0, el flash automático E-TTL II/E-TTL no funcionará.

Medición de flash externo

Un sensor de medición externo mide el flash reflejado por el sujeto en tiempo real. Cuando se obtiene la exposición con flash estándar, el destello del flash se corta automáticamente. Se proporciona medición externa automática compatible con la EOS-1D Mark III y medición externa manual compatible con todas las cámaras EOS.

E: Medición externa automática

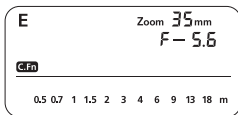

Ajuste la medición externa automática.

- Ajuste la función personalizada de la unidad Speedlite en C.Fn-05-2. (pág. 27)



- Con la medición externa automática, la unidad Speedlite ajuste en tiempo real la sensibilidad ISO y la apertura de la cámara.
- La medición externa automática funcionará también con la compensación de la exposición con flash (pág. 14) y FEB (pág. 15).

EM: Medición externa manual

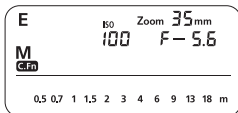

1 Ajuste la medición externa manual.

- Ajuste la función personalizada de la unidad Speedlite en C.Fn-05-3. (pág. 27)

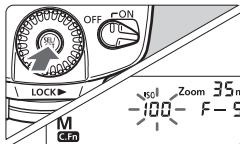

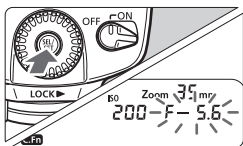

2 Ajuste en la unidad Speedlite la sensibilidad ISO de la cámara.

- Presione el botón <ISO> de modo que parpadee la sensibilidad ISO.
- Gire el dial <ISO> para ajustar la sensibilidad ISO y, a continuación, presione el botón <ISO>.



3 Ajuste en la unidad Speedlite al ajuste de abertura de la cámara.

- Presione el botón <  > de modo que parpadee el ajuste de abertura.
- Gire el dial <  > para ajustar la abertura y, a continuación, presione el botón <  >.



- Una vez completados los ajustes, se mostrará el alcance efectivo del flash en el panel LCD de la unidad Speedlite.
- Con la medición de flash externa, es posible conectar la cámara al terminal PC de la unidad Speedlite con un cable de sincronización y colocar la unidad Speedlite en una posición diferente de la de la cámara.
- No es posible conectar una unidad Speedlite al terminal PC de otra unidad Speedlite con un cable de sincronización. La segunda unidad Speedlite no disparará.



Control de la unidad Speedlite con la pantalla de menús de la cámara

Si la unidad Speedlite está conectada a una cámara EOS que permita el control de Speedlite, la cámara puede establecer los ajustes de la unidad Speedlite. Los ajustes de la unidad Speedlite pueden verse en la pantalla de menús de la cámara.

● Ajuste de funciones de la unidad Speedlite

Las funciones ajustables varían en función del modo de medición del flash y del modo de flash.

- Modo de flash
- Sincronización del obturador (1a/2a cortinilla)
- FEB
- Compensación de la exposición con flash
- Modo de medición del flash
- Disparo del flash
- Borrado de ajustes de la unidad Speedlite

● Funciones personalizadas de la unidad Speedlite

- C.Fn-00 - 13, Total 14

● Borrado de todas las funciones personalizadas de la unidad Speedlite

La única función que no se borrará es C.Fn-00.

Pantalla de ajustes de funciones de flash*

Ajustes funciones de flash	
Modo de flash	E-TTL II
Sincro obturac.	1ª cortina
FEB	-3.2.1.0.1.2*3
Comp. exp flash	-3.2.1.0.1.2*3
E-TTL II	Evaluativa
Flash	Activado
Borrar ajustes Speedlite	

Pantalla de ajustes de C.Fn de flash*

Ajustes C. Fn flash	
Desconexión auto corriente	
0:	Activada
1:	Desactivada
0 1 2 3 4 5 6 7 8 9 10 11 12 13	
0 0 0 0 0 0 0 0 0 0 0 0 0 0	

* Pantallas de la EOS-1D Mark III.

Si ya se ha ajustado la compensación de la exposición del flash con la unidad Speedlite, no será posible ajustar la compensación de la exposición del flash con la cámara. Para ajustarla con la cámara, ajuste primero en cero la compensación de la exposición con flash de la unidad Speedlite.

Si se ha ajustado cualquier función personalizada de la unidad Speedlite o cualquier función de flash diferente de la compensación de la exposición de flash tanto en la cámara como en la unidad Speedlite, el ajuste que tendrá efecto será este último.

3

Flash a distancia

Flash a distancia.....	34
Ajustes de control remoto.....	36
Flash a distancia totalmente automático	37
Proporción del flash con E-TTL II.....	41
Ajuste de la potencia de flash para cada unidad secundaria.....	45
Ajuste del flash manual y del flash estroboscópico con la unidad secundaria.....	46

Flash a distancia

Cuando se utilizan varias unidades Speedlite de Canon con la función de flash a distancia, puede crear diversos efectos de iluminación con la misma facilidad que con un flash automático E-TTL II normal.

Los ajustes que se introducen con la 580EX II (unidad principal) montada en la cámara también se transmiten automáticamente a las unidades secundarias que la unidad principal controla a distancia. Por lo tanto, durante la sesión no es necesario manipular en absoluto las unidades secundarias.

La siguiente ilustración muestra la configuración básica del control remoto. Todo lo que debe hacer es ajustar la unidad principal en <ETTL> activar flash automático por control remoto E-TTL II (pág. 37). Tenga en cuenta que con cámaras de tipo A anteriores a EOS-1D Mark II y EOS ELAN 7NE/ELAN 7N/30V/33V, se utilizará el flash automático E-TTL.

Posición y alcance

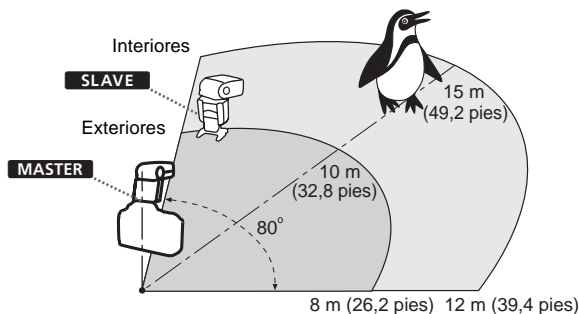

- Cualquier ajuste sobre la cantidad de compensación de la exposición con flash, la sincronización a alta velocidad (flash FP), el bloqueo FE, la cantidad FEB, el flash manual y el flash estroboscópico que se haya definido con la unidad principal se transmitirá automáticamente a las unidades secundarias.
- Incluso cuando se usan varias unidades secundarias, todas ellas se controlan del mismo modo, por control remoto.
- También una 580EX II definida como unidad secundaria se puede controlar a distancia con el Speedlite Transmitter ST-E2 (opcional).
- De aquí en adelante, por "unidad principal" se hará referencia a una unidad 580EX II montada en la cámara, y la "unidad secundaria" será una unidad 580EX II por control remoto.

Configuración de iluminación a distancia con varias unidades Speedlite

Es posible crear dos o tres grupos secundarios y ajustar la proporción del flash para disparo con flash automático E-TTL II (págs. 41 - 45).

Flash a distancia con dos grupos secundarios (pág. 41)

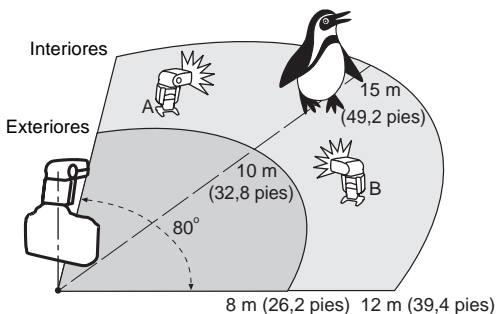

Flash a distancia con tres grupos secundarios (pág. 43)

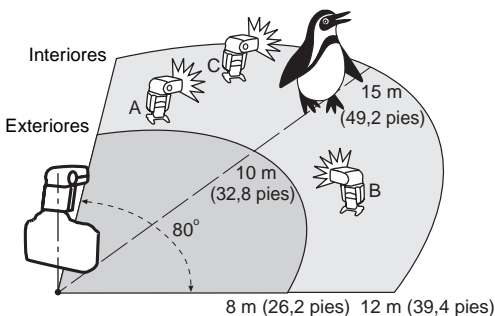

Ajustes de control remoto

Puede cambiar entre el flash normal y el flash por control remoto. Para fotografiar normalmente, asegúrese de establecer el ajuste de control remoto en OFF.

Ajuste de la unidad principal

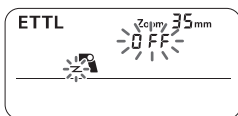

- 1 Presione el botón <ZOOM> durante 2 seg. o más hasta que la indicación parpadee como se muestra a la izquierda.

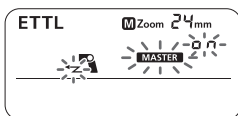

- 2 Ajústela como unidad principal.

- Gire el dial <DIAL> hasta que parpadee <MASTER> y, a continuación, presione el botón <DIAL>.
- ▶ Se mostrará <MASTER> y <CH.>, y la unidad Speedlite se ajustará como unidad principal.

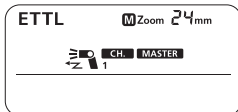

Ajuste de la unidad secundaria

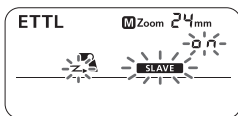

- Ajústela como unidad secundaria.

- Siga el procedimiento "Ajuste de la unidad principal" anterior. Para el paso 2, gire el dial <DIAL> hasta que parpadee <SLAVE> y, a continuación, presione el botón <DIAL>.
- ▶ Se mostrará <SLAVE> y <CH.>, y la unidad Speedlite se ajustará como unidad secundaria.

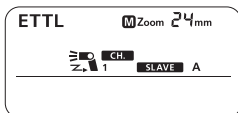

Flash a distancia totalmente automático

Con este método, todas las unidades Speedlite se disparan con la misma potencia y el flash automático E-TTL II controla la potencia total de flash.

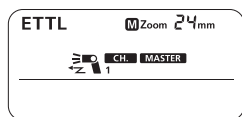

1 Ajuste la 580EX II montada en la cámara como unidad principal.

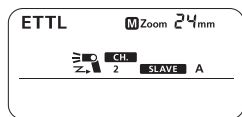

2 Ajuste las demás unidades Speedlite 580EX II como unidades secundarias por control remoto.

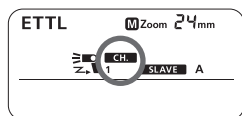

3 Compruebe el canal de comunicación.

- Si la unidad principal y las secundarias están ajustadas en canales diferentes, ajústelas todas en el mismo canal (pág. 40).

4 Sitúe la cámara y las unidades Speedlite.

- Coloque las unidades Speedlite dentro de las medidas especificadas en la página siguiente.

5 Ajuste el modo de flash de la unidad principal en <ETTL>.

- Para el disparo, también se ajustará <ETTL> automáticamente para las unidades secundarias.

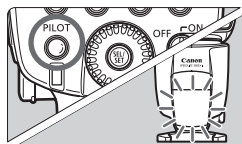

6 Compruebe si el flash está listo.

- Cuando la unidad secundaria esté lista para disparar, el haz auxiliar-AF parpadeará una vez por segundo.

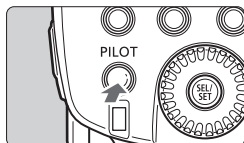

7 Compruebe el funcionamiento del flash.

- Presione el botón de disparo de prueba de la unidad principal.
- ▶ La unidad secundaria se disparará. Si el flash no se dispara, ajuste el ángulo y la distancia de la unidad secundaria con respecto a la unidad principal.

8 Ajuste la cámara y dispare.

- Ajuste la cámara del mismo modo en el que se ajusta para el disparo con flash normal.

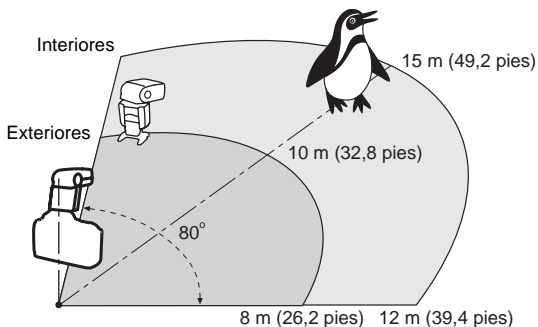

- Utilice el minisoporte (adaptador para trípode suministrado) para afianzar la unidad secundaria.
- Utilice la función de rebote para girar la unidad secundaria hasta que el sensor de control remoto quede orientado hacia la unidad principal.
- En interiores, la señal de control remoto también puede rebotar en la pared, por lo que hay más libertad para colocar las unidades secundarias.
- Una vez dispuestas las unidades secundarias, no olvide comprobar el funcionamiento del flash por control remoto antes de disparar.
- No coloque ningún obstáculo entre la unidad principal y las secundarias. Los obstáculos podrían bloquear la transmisión de señales de control remoto.



- El ajuste de zoom de la unidad Speedlite se ajustará automáticamente en 24 mm. Puede cambiar el ajuste de zoom de la unidad principal. Sin embargo, recuerde que la unidad principal transmite señales a distancia a las unidades secundarias con el flash previo. Por lo tanto, la cobertura del flash debe abarcar la ubicación de la unidad secundaria. Si cambia el ajuste de zoom de la unidad principal, no olvide comprobar el funcionamiento del flash por control remoto antes de disparar.
- Si se activa la desconexión automática de la unidad secundaria, presione el botón de disparo de prueba de la unidad principal para activar la unidad secundaria.
- No es posible hacer disparos de prueba con el temporizador de la cámara $\odot 4$ o $\odot 6$ activo.

C.Fn Es posible cambiar el tiempo de desconexión automática de la unidad secundaria. (C.Fn-10 → pág. 27)

C.Fn Es posible cambiar el tiempo durante el cual la unidad principal puede cancelar la desconexión automática de la unidad secundaria. (C.Fn-11 → pág. 27)

Encendido/apagado del flash de la unidad principal

Puede desactivar el disparo de la unidad principal, de modo que solamente disparen las unidades secundarias.

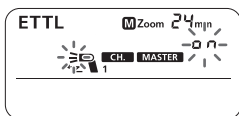

1 Presione el botón **<ZOOM/>** para que el indicador parpadee como se muestra a la izquierda.



2 Desactive el disparo del flash de la unidad principal.

- Gire el dial \odot para seleccionar **<FF>** y después presione el botón \odot .
- ▶ El icono cambiará a **<z>**.

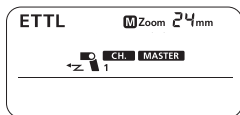

Incluso cuando desactive el disparo del flash en la unidad principal, ésta seguirá disparando un flash previo para transmitir señales a distancia.

Uso del flash a distancia totalmente automático

La compensación de la exposición con flash y otros ajustes definidos con la unidad principal también se establecen automáticamente en las unidades secundarias. Esto significa que no es necesario manipular las unidades secundarias. El flash a distancia con los ajustes siguientes se puede utilizar del mismo modo que el disparo con flash normal.

- **Compensación de la exposición con flash** • FEB
- **Sincronización a alta velocidad (flash FP)** • Flash manual
- **Bloqueo FE** • Flash estroboscópico

 Con el bloqueo FE, si alguna unidad Speedlite provoca una subexposición, el icono <⚡> parpadeará en el visor óptico. Amplíe aún más la abertura o acerque la unidad secundaria al sujeto.

Ajuste del canal de comunicación

Si hay cerca otro sistema de flash Canon a distancia, puede cambiar el número de canal para evitar la confusión de señales. La unidad principal y las secundarias se deben ajustar en el mismo número de canal.

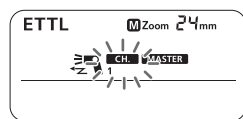

1 Presione el botón <ZOOM/↔> para que parpadee <CH. >.

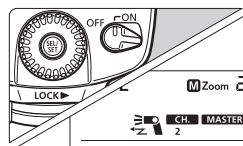

2 Ajuste el número de canal.

- Gire el dial <⊙> para seleccionar el número de canal y después presione el botón <⊙>.

Proporción del flash con E-TTL II

Con una unidad principal y una unidad secundaria o dos grupos de unidades secundarias, es posible ajustar la proporción del flash para disparar con flash automático E-TTL II.

En el ejemplo siguiente hay dos unidades secundarias y se ha desactivado el disparo en la unidad principal.

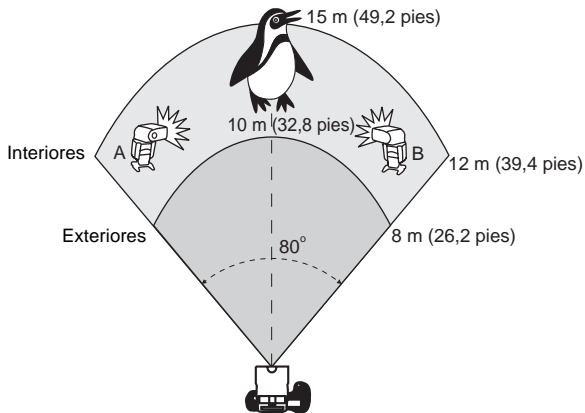



Ajuste de las unidades secundarias

Es posible ajustar dos unidades secundarias a diferentes grupos secundarios ajustando la ID de unidad secundaria.

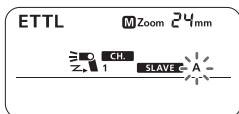
- 1 Ajuste el modo de control remoto en **< SLAVE >**. (pág. 36)
- 2 Presione el botón **< ZOOM / ↗ >** para que parpadee **< A >**.



3 Defina la ID de la unidad secundaria.

- Presione el botón .
- ▶ Se ajustará la ID de unidad secundaria **<A>**.
- Para la otra unidad secundaria, ejecute los pasos 1 y 2, gire el dial  para seleccionar **** y, a continuación, presione el botón .
- Se ajustará la ID de unidad secundaria ****.

Ajuste de la unidad principal y disparo



1 Ajuste el modo de control remoto en **<MASTER>**. (pág. 36)

2 Desactive el disparo del flash de la unidad principal (pág. 39).

3 Presione el botón **<ZOOM/↔>** para que parpadee **<RATIO>**.



4 Seleccione la proporción del flash.

- Gire el dial  para seleccionar **<A:B>** y después presione el botón .

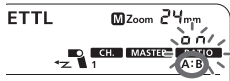

5 Ajuste la proporción del flash.

- Gire el dial  para ajustar la proporción del flash.

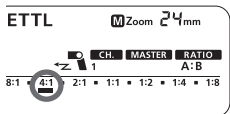

6 Ajuste la cámara y dispare.

- Ajuste la cámara del mismo modo en el que se ajusta para el disparo con flash normal.

 Con EOS ELAN II/ELAN II E/50/50E, EOS REBEL G/500N, EOS IX, EOS IX Lite/IX7, EOS REBEL 2000/300 y REBEL XS N/REBEL G II/EOS 3000N/66, la proporción del flash no se puede ajustar con varias unidades Speedlite.



- El alcance de proporción del flash de 8:1 - 1:1 - 1:8 es equivalente a 3:1 - 1:1 - 1:3 en puntos (incrementos de punto de 1/2).
- La proporción del flash bajo la marca ■ se indica entre paréntesis debajo de la escala.

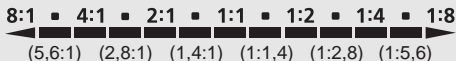

Flash a distancia con tres grupos secundarios

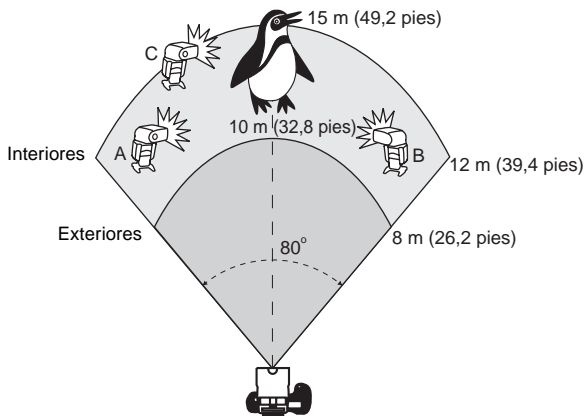

Puede añadir un grupo secundario C a los grupos A y B. Los grupos A y B se pueden utilizar para obtener la exposición con flash normal del sujeto y el grupo C para iluminar el fondo y eliminar sombras.

1 Ajuste las unidades secundarias.

- Consulte "Ajuste de las unidades secundarias" en la página 41 para definir la ID de la unidad secundaria en <A>, o <C>.
- Con el grupo secundario <C>, ajuste también la compensación de la exposición con flash necesaria.

2 Ajuste la unidad principal y dispare.

- Siga “Ajuste de la unidad principal y dispare” en la página 42. En el paso 4, seleccione <A:B C>.

- Si se ajusta <RATIO A:B>, la unidad secundaria del grupo secundario <C> no disparará.
- Si dirige la unidad secundaria del grupo secundario <C> hacia el sujeto, éste quedará sobreexposto.

Flash de modelado

Si la cámara tiene botón de previsualización de la profundidad de campo, al presionarlo se disparará el flash de forma continua durante 1 seg. Esto se llama flash de modelado.

Permite ver los efectos de sombra sobre el sujeto y el balance de iluminación. El flash de modelado se puede disparar con flash normal y con flash a distancia.

- **No dispare el flash de modelado más de 10 veces consecutivas. Si dispara el flash de modelado 10 veces consecutivas, deje que la unidad Speedlite descansa durante al menos 10 minutos para evitar que la cabeza del flash se caliente en exceso y se deteriore.**

- El flash de modelado no se puede disparar con cámaras EOS REBEL 2000/300 y de tipo B (pág. 2).

Control de grupos secundarios

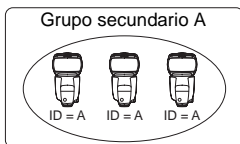

Por ejemplo, si ha ajustado la ID secundaria en <A> para tres unidades secundarias, las tres unidades secundarias se controlarán como si fueran una sola unidad Speedlite en el grupo secundario A.

Ajuste de la potencia de flash para cada unidad secundaria

Con flash manual y varias unidades Speedlite, puede ajustar una potencia del flash diferente para cada unidad secundaria.

Todos los ajustes se realizan con la unidad principal.

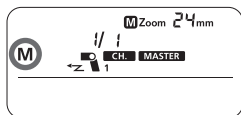

- 1 Presione el botón <MODE> para que aparezca <M>.

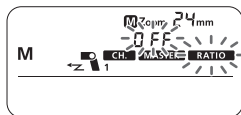

- 2 Presione el botón <ZOOM/> para que parpadee <RATIO>.

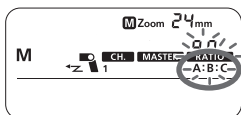

- 3 Seleccione la proporción del flash.

- Gire el dial <DIAL> para seleccionar <A:B> o <A:B:C> y después presione el botón <DIAL>.

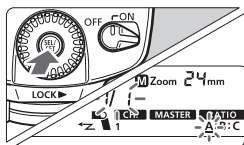

- 4 Ajuste la potencia del flash.

- Presione el botón <DIAL>.
- ▶ La ID de la unidad secundaria <A> parpadeará.
- Gire el dial <DIAL> para ajustar la potencia del flash de <A> y después presione el botón <DIAL>.
- La ID de la unidad secundaria parpadeará. Gire el dial <DIAL> para ajustar la potencia del flash de y después presione el botón <DIAL>.
- La ID de la unidad secundaria <C> parpadeará. Gire el dial <DIAL> para ajustar la potencia del flash de <C> y después presione el botón <DIAL>.
- ▶ Se iluminarán todas las ID de unidades secundarias.

Ajuste del flash manual y del flash estroboscópico con la unidad secundaria

El flash manual y el flash estroboscópico se pueden ajustar manualmente con la unidad secundaria. Como ocurre con las unidades de flash de estudio, puede ajustar individualmente la potencia de flash con las unidades secundarias para el flash manual o por control remoto.

Flash manual

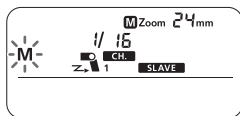

- Mantenga presionado el botón <MODE> durante 2 seg. o más.
- ▶ El indicador <M> parpadeará.
- Ajuste la potencia del flash manual (pág. 22).

Flash estroboscópico

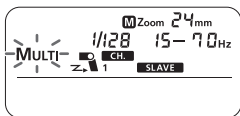

- Mantenga presionado el botón <MODE> durante 2 seg. o más.
- ▶ El indicador <M> parpadeará.
- Vuelva a presionar el botón <MODE> y parpadeará el indicador <MULTI>.
- Ajuste el flash estroboscópico (pág. 24).

4

Referencia

Sistema 580EX II.....	48
Guía de solución de problemas.....	50
Especificaciones.....	52
Uso de una cámara de tipo B.....	55

Sistema 580EX II

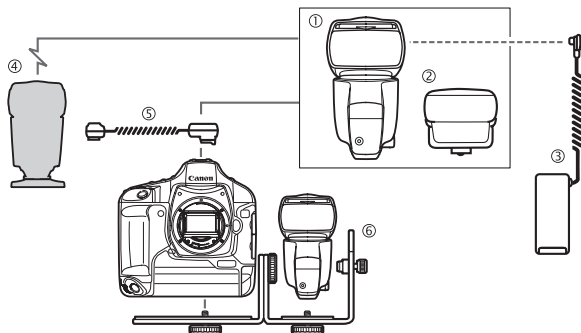

① **Speedlite 580EX II** (en cámara/unidad principal)

② **Speedlite Transmitter ST-E2**

Transmisor dedicado para control remoto de 580EX II/430EX ajustadas como unidades secundarias.

③ **Batería compacta CP-E4**

Paquete de alimentación externo compacto, ligero y portátil. Ofrece el mismo nivel de resistencia al polvo y al agua que la unidad 580EX II. Usa ocho baterías alcalinas o Ni-MH de tamaño AA. También permite el uso de baterías de litio tamaño AA.

④ **Unidad Speedlite de la serie EX con función de unidad secundaria**

⑤ **Cable de conexión para el flash OC-E3**

Permite conectar la 580EX II a la cámara a una distancia máxima de 60 cm/ 2 pies. Ofrece el mismo nivel de resistencia al polvo y al agua que la unidad 580EX II. Se pueden utilizar todas las funciones automáticas de la cámara EOS.

⑥ **Soporte Speedlite SB-E2**

 Para el paquete de alimentación externo, use la opción ③ anterior. Si se usa un paquete de alimentación externo que no sea Canon, esto puede causar mal funcionamiento.

Transmisión de información sobre la temperatura de color

Cuando se dispara el flash, la información sobre la temperatura de color se transmite a la cámara EOS DIGITAL. Esta función optimiza el balance de blancos del flash en la imagen. Cuando el balance de color de la cámara se ajusta en <AWB> o <⚡>, funciona automáticamente. Para ver si esta característica funciona con su cámara, consulte "Balance de blancos" en las "Especificaciones" de las instrucciones de la cámara.

Haz auxiliar-AF

En condiciones de poca iluminación o contraste, se emite de forma automática un haz auxiliar-AF incorporado que facilita el enfoque automático. El haz auxiliar-AF funciona con todas las cámaras EOS. El haz auxiliar-AF es compatible con lentes de 28 mm y mayores. El alcance efectivo se indica a continuación.

Posición	Alcance efectivo
Centro	0,6 - 10 m / 2,0 - 32,8 pies
Periferia	0,6 - 5 m / 2,0 - 16,4 pies

Guía de solución de problemas

Si hay algún problema, consulte esta Guía de solución de problemas.

La Speedlite no se dispara.

- **La polaridad de las baterías es incorrecta.**
 - ▶ Coloque las baterías con la polaridad correcta (pág. 8).
- **Las baterías internas de la Speedlite están gastadas.**
 - ▶ Si el tiempo de recarga del flash es de 30 segundos o más, cambie las baterías (pág. 8).
 - ▶ Instale baterías internas en la unidad Speedlite aunque utilice alimentación eléctrica externa (pág. 8).
- **La unidad Speedlite no está montada firmemente en la cámara.**
 - ▶ Monte el adaptador de la Speedlite firmemente en la cámara (pág. 9).
- **Los contactos eléctricos de la Speedlite y la cámara están sucios.**
 - ▶ Limpie los contactos (pág. 9).

La unidad secundaria no se dispara.

- **El modo de control remoto de la unidad secundaria no está ajustado en < SLAVE >.**
 - ▶ Ajustelo en < SLAVE > (pág. 36).
- **La unidad secundaria no está correctamente colocada.**
 - ▶ Coloque la unidad secundaria dentro de alcance de transmisión de la unidad principal (pág. 38).
 - ▶ Dirija el sensor de la unidad secundaria hacia la unidad principal (pág. 38).

La unidad se apaga por sí sola.

- **Se ha activado el apagado automático.**
 - ▶ Presione el botón del obturador hasta la mitad o presione el botón de disparo de prueba (pág. 10).

Todo el panel LCD parpadea.

- **Ha extraído el panel difusor para flash de rebote.**
 - ▶ Retraiga el panel difusor (pág. 20).

El zoom automático no funciona.

- **La unidad Speedlite no está montada firmemente en la cámara.**
- ▶ Monte el adaptador de la unidad Speedlite firmemente en la cámara. (pág. 9)

Las barras de escala de alcance del flash parpadean.

- **Ha inclinado la cabeza del flash 7° hacia abajo.**
- ▶ Cambie la posición del rebote (pág. 19).

La periferia o parte inferior de la imagen está oscura.

- **Al ajustar manualmente la cobertura del flash, el ajuste era superior a la distancia focal de la lente, lo que ha producido una periferia oscura.**
- ▶ Ajuste la cobertura del flash en un número inferior a la distancia focal de la lente o ajústela en zoom automático (pág. 20).
- **Si únicamente se oscurece la parte inferior de la imagen, significa que está demasiado cerca del sujeto.**
- ▶ Si el sujeto está a menos de 2 m/6,6 pies, incline la cabeza del flash 7° hacia abajo (flash de rebote). (pág. 19)

La exposición con flash produce subexposición o sobreexposición.

- **Hay un objeto altamente reflectante en la imagen (el cristal de una ventana, etc.).**
- ▶ Utilice el bloqueo FE (pág. 16).
- **El sujeto parece muy oscuro o muy claro.**
- ▶ Ajuste la compensación de la exposición con flash. Para un sujeto oscuro, ajuste una exposición reducida. Para un sujeto claro, ajuste una exposición aumentada (pág. 14).
- **Ha utilizado sincronización a alta velocidad.**
- ▶ Con la sincronización a alta velocidad, el alcance efectivo del flash es más corto. Asegúrese de que el sujeto está dentro del alcance efectivo del flash que se indica (pág. 17).

La imagen sale muy movida.

- **Ha ajustado el modo de disparo en <Av> y la escena era oscura.**
- ▶ Utilice un trípode o ajuste el modo de disparo en <P> (pág. 12).

Especificaciones

• Tipo

Tipo:	Speedlite para montaje en cámara con flash automático E-TTL II/E-TTL/TTL
Cámaras compatibles:	Cámaras EOS de tipo A (flash automático E-TTL II/E-TTL) Cámaras EOS de tipo B (flash automático TTL)
Número de guía:	58/190 (con 105 mm de distancia focal, ISO 100 en metros/pies)
Cobertura del flash:	24 - 105 mm (14 mm con panel difusor) · Zoom automático (La cobertura del flash se ajusta automáticamente según la longitud focal del objetivo y el tamaño de la imagen) · Zoom manual · Cabeza de flash giratoria e inclinable (flash de rebote)
Duración del flash:	Flash normal: 1,2 ms o menos, Flash rápido: 2,3 ms o menos
Transmisión de información sobre la temperatura de color:	La información de temperatura de color del flash se transmite a la cámara al disparar el flash

• Control de exposición

Sistema de control de la exposición:	flash automático E-TTL II/E-TTL/TTL, medición externa manual/automática, flash manual
Alcance efectivo del flash: (Con objetivo EF 50 mm f/1,4 a ISO 100)	Flash normal: Aprox. 0,5 - 30 m / 1,6 - 98,4 pies Flash rápido: 0,5 - 7,5 m / 1,6 - 24,6 pies (mín.), 0,5 - 21 m / 1,6 - 68,9 pies (máx.) Sincronización a alta velocidad: 0,5 - 15 m / 1,6 - 49,2 pies (1/250 seg.)
Compensación de la exposición con flash:	Manual, FEB: ± 3 puntos en incrementos de punto de 1/3 (manual y FEB pueden combinarse)
Bloqueo FE:	Con botón <FEL> o <✳>
Sincronización a alta velocidad:	Sí
Flash estroboscópico:	Sí (1 - 199 Hz)
Confirmación de la exposición con flash:	Iluminación del indicador piloto
• Recarga del flash (con baterías alcalinas tamaño AA)	
Tiempo de recarga/ Indicador de flash listo:	Flash normal: Aprox. 0,1 - 5 seg. / se ilumina el indicador rojo Flash rápido: Aprox. 0,1 - 2,5 seg. / se ilumina el indicador verde

• Flash a distancia

Método de transmisión:	Impulso óptico
Canales:	4
Opciones de control remoto:	OFF, Master, y Slave (Desactivado, principal y secundario)
Alcance de transmisión (Aprox.):	Interiores: 12 - 15 m / 39,4 - 49,2 pies Exteriores: 8 - 10 m / 26,2 - 32,8 pies Ángulo de recepción: $\pm 40^\circ$ horizontal, $\pm 30^\circ$ vertical
Grupos secundarios controlables:	3 (A, B y C)
Control de proporción del flash:	1:8 - 1:1 - 8:1 en incrementos de punto de 1/2
Indicador de unidad secundaria lista:	Parpadea el indicador de haz auxiliar-AF
Flash de modelado:	Se dispara con el botón de previsualización de la profundidad de campo de la cámara

• **Funciones personalizadas:** 14 (32 ajustes)

• Haz auxiliar-AF

Puntos AF relacionados:	1 - 45 puntos AF (distancia focal de 28 mm o superior)
Alcance efectivo (Aprox.):	En el centro: 0,6 - 10 m / 2,0 - 32,8 pies Periferia: 0,6 - 5 m / 2,0 - 16,4 pies

• Alimentación eléctrica

Alimentación interna:	Cuatro baterías alcalinas tamaño AA * También pueden emplearse baterías de litio o Ni-MH tamaño AA
Autonomía de las baterías (número de flashes aprox.):	100 - 700 flashes (con baterías alcalinas tamaño AA)
Transmisiones a distancia:	Aprox. 1500 transmisiones (Con disparo de la unidad principal desactivado y baterías alcalinas de tamaño AA)
Ahorro de energía:	Apagado después de un determinado tiempo de inactividad (aprox. de 1,5 min. a 15 min.) (60 min. si se configura como unidad secundaria)
Alimentación externa:	Batería compacta CP-E4

• Dimensiones

(An x Al x Pr):	76 x 137 x 117 mm / 3,0 x 5,4 x 4,6 pulg. (excluido el adaptador resistente al polvo y al agua)
-----------------	--

• **Peso** (Aprox.): 405 g / 14,3 onzas (sólo la unidad Speedlite sin incluir las baterías)

- Todas las especificaciones se basan en los estándares de prueba de Canon.
- Las especificaciones y el aspecto externo del producto están sujetos a cambios sin previo aviso.

Número de guía (a ISO 100, en metros/pies)

Flash normal (plena potencia) y flash rápido

Cobertura del flash (mm)	14	24	28	35	50	70	80	105
Flash normal (plena potencia)	15/ 49,2	28/ 91,9	30/ 98,4	36/ 118,1	42/ 137,8	50/ 164	53/ 173,9	58/ 190,3
Flash rápido	Igual que la potencia de flash manual 1/2 a 1/6							

Flash manual

Potencia del flash	Cobertura del flash (mm)							
	14	24	28	35	50	70	80	105
1/1	15/ 49,2	28/ 91,9	30/ 98,4	36/ 118,1	42/ 137,8	50/ 164	53/ 173,9	58/ 190,3
1/2	10,6/ 34,8	19,8/ 65	21,2/ 69,6	25,5/ 83,7	29,7/ 97,4	35,4/ 116,1	37,5/ 123	41/ 134,5
1/4	7,5/ 24,6	14/ 45,9	15/ 49,2	18/ 59,1	21/ 68,9	25/ 82	26,5/ 86,9	29/ 95,1
1/8	5,3/ 17,4	9,9/ 32,5	10,6/ 34,8	12,7/ 41,7	14,8/ 48,6	17,7/ 58,1	18,7/ 61,4	20,5/ 67,3
1/16	3,8/ 12,5	7/ 23	7,5/ 24,6	9/ 29,5	10,5/ 34,4	12,5/ 41	13,3/ 43,6	14,5/ 47,6
1/32	2,7/ 8,9	4,9/ 16,1	5,3/ 17,4	6,4/ 21	7,4/ 24,3	8,8/ 28,9	9,4/ 30,8	10,3/ 33,8
1/64	1,9/ 6,2	3,5/ 11,5	3,8/ 12,5	4,5/ 14,8	5,3/ 17,4	6,3/ 20,7	6,6/ 21,7	7,3/ 24
1/128	1,3/ 4,3	2,5/ 8,2	2,7/ 8,9	3,2/ 10,5	3,7/ 12,1	4,4/ 14,4	4,7/ 15,4	5,1/ 16,7

Uso de una cámara de tipo B

Si utiliza la 580EX II con una cámara de tipo B (cámara con flash automático TTL), tenga en cuenta las funciones disponibles y las limitaciones que se indican a continuación.

Cuando se utiliza una cámara de tipo B con la 580EX II ajustada en flash automático, el panel LCD de la unidad Speedlite mostrará <TTL> (con una cámara de tipo A muestra <ETTL>).

Funciones disponibles con las cámaras de tipo B

- Flash automático TTL
- Compensación de la exposición con flash
- FEB
- Flash manual
- Flash estroboscópico
- Sincronización a la segunda cortinilla
- Medición externa manual
- Flash secundario por control remoto con flash manual
- Flash secundario por control remoto con flash estroboscópico

Funciones no disponibles en cámaras de tipo B

- Flash automático E-TTL II/E-TTL
- Bloqueo FE
- Sincronización a alta velocidad (flash FP)
- Flash automático con flash a distancia
- Proporción de flash ajustada con unidades secundarias por control remoto



Sólo para la Unión Europea (y la EEA).

Este símbolo indica que este producto no debe desecharse con los desperdicios del hogar, de acuerdo con la directiva WEEE (2002/96/EC) y con la legislación nacional. Este producto debería entregarse en uno de los puntos de recogida designados, como por ejemplo, intercambiando uno por otro al comprar un producto similar o entregándolo en un lugar de recogida autorizado para el reciclado de equipos electrónicos (EEE). La manipulación inapropiada de este tipo de desechos podría tener un impacto negativo en el entorno y la salud humana, debido a las sustancias potencialmente peligrosas que normalmente están asociadas al EEE. Al mismo tiempo, su cooperación a la hora de desechar correctamente este producto contribuirá a la utilización efectiva de los recursos naturales. Para más información acerca de dónde puede desechar el equipo para su reciclado, póngase en contacto con las autoridades locales, con las autoridades encargadas de los desechos, con un plan WEEE autorizado o con el servicio de recogida de basuras para hogares. Si desea más información acerca de la devolución y reciclado de productos WEEE, visite la web www.canon-europe.com/environment.

(EEA: Noruega, Islandia y Liechtenstein)

Canon

Estas instrucciones tienen fecha de febrero 2007. Si desea información sobre la compatibilidad de la cámara con accesorios comercializados con posterioridad a esta fecha, póngase en contacto con el centro de servicio al cliente Canon más próximo.



CANON INC. 30-2, Shimomaruko 3-chome, Ohta-ku, Tokyo 146-8501, Japan

- U.S.A.** ————— **CANON U.S.A. INC.**
One Canon Plaza, Lake Success, NY 11042-1198, U.S.A.
For all inquiries concerning this product, call toll free in the U.S.
1-800-OK-CANON
- CANADA** ————— **CANON CANADA INC. HEADQUARTERS**
6390 Dixie Road, Mississauga, Ontario L5T 1P7, Canada
CANON CANADA INC. MONTREAL BRANCH
5990, Côte-de-Liesse, Montréal Québec H4T 1V7, Canada
CANON CANADA INC. CALGARY OFFICE
2828, 16th Street, N.E. Calgary, Alberta T2E 7K7, Canada
For all inquiries concerning this product, call toll free in Canada
1-800-OK-CANON
- EUROPE,** ————— **CANON EUROPA N.V.**
AFRICA & Bovenkerkerweg 59-61, P.O. Box 2262, 1180 EG Amstelveen, The Netherlands
MIDDLE EAST **CANON COMMUNICATION & IMAGE FRANCE S.A.S.**
12 Rue de l'Industrie 92414 Courbevoie Cedex, France
CANON UK LTD.
Woodhatch Reigate Surrey RH2 8BF, United Kingdom
CANON DEUTSCHLAND GmbH
Europark Fichtenhain A10, 47807 Krefeld, Germany
CANON ITALIA S.p.A.
Via Milano 8 I-20097 San Donato Milanese, Milano, Italy
CANON Schweiz AG
Geschäftsbereich Wiederverkauf, Industriestrasse 12, CH-8305 Dietlikon, Switzerland
CANON GMBH
Zetschegasse 11, A-1230 Wien, Austria
CANON España, S. A.
C/Joaquín Costa, 41, 28002 Madrid, Spain
SEQUE Soc. Nac. de Equip., Lda.,
Praça da Alegria, 58, 2º, 1269-149 Lisboa, Portugal
- CENTRAL &** ————— **CANON LATIN AMERICA, INC.**
SOUTH AMERICA 703 Waterford Way, Ste. 400 Miami, FL 33126, U.S.A.
- ASIA** ————— **CANON (China) Co., Ltd.**
15F Jinbao Building No.89 Jinbao Street, Dongcheng District, Beijing 100005, China
CANON HONGKONG CO., LTD.
19/F., The Metropolis Tower, 10 Metropolis Drive, Hunghom, Kowloon, Hong Kong
CANON SINGAPORE PTE. LTD.
1 HarbourFront Avenue, #04-01 Keppel Bay Tower, Singapore 098632
CANON KOREA CONSUMER IMAGING INC.
Startower Bldg.17F,737,Yeoksam-Dong, Kangnam-Ku, Seoul, 135-984, Korea
- OCEANIA** ————— **CANON AUSTRALIA PTY. LTD.**
1 Thomas Holt Drive, North Ryde, N.S.W. 2113, Australia
CANON NEW ZEALAND LTD.
Akoranga Business Park, Akoranga Drive, Northcote, Auckland, New Zealand
- JAPAN** ————— **CANON MARKETING JAPAN INC.**
16-6, Kohnan 2-chome, Minato-ku, Tokyo 108-8011, Japan