

# Frånluftsventil GPDF, GPDB

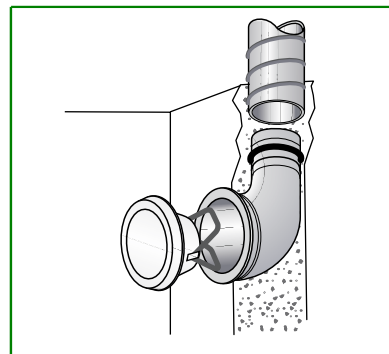
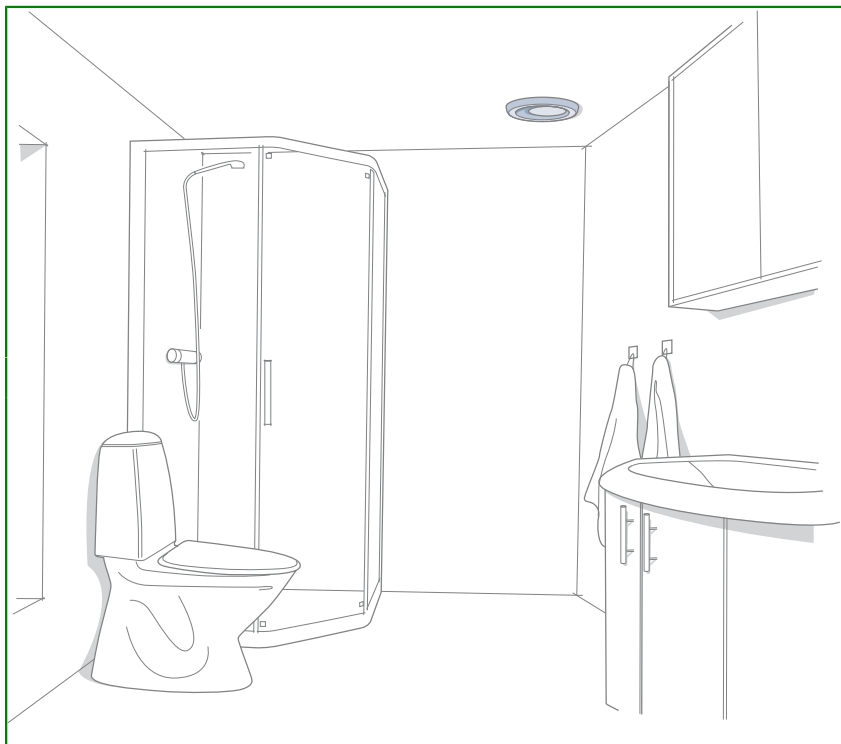

Frånluftsventil GPDF och GPDB är don med universell användning inom komfortventilation. GPDF har fjäderinfästning och passar till vinkelstos KGEZ 43 eller stos KKT. GPDB har bajonettinfästning och finns enbart i storlek 200. GPDF och GPDB har fast inställning för grundflöde.

## Snabbval

Ventil Storlek	Anslutning mm	Luftflöde l/s [m <sup>3</sup> /h] vid ljudnivå		
		25 dB(A)	30 dB(A)	35 dB(A)
GPDF-100	100	33	40 (144)	48
GPDF-125	125	52	62 (223)	75
GPDF-160	160	80	97 (350)	115
GPDB-200	200	115	140 (504)	160

Luftflödena är angivna vid fullt öppen spalt och med lång rak stos.

## Produktfakta

- Ventil med universell användning
- Enkel och symmetrisk design
- Enkel att installera
- Tillverkad av stål

## VVS AMA-kod

QME.1 Frånluftsdon för väggmontage  
QME.2 Frånluftsdon för takmontage

## Produktkod exempel

Frånluftsventil GPDF-100  
Stos KKT-100

# Luftflöde, tryckfall, ljudnivå, ljuddata GPDF/GPDB-100

Installerad i kort stös < 300 mm

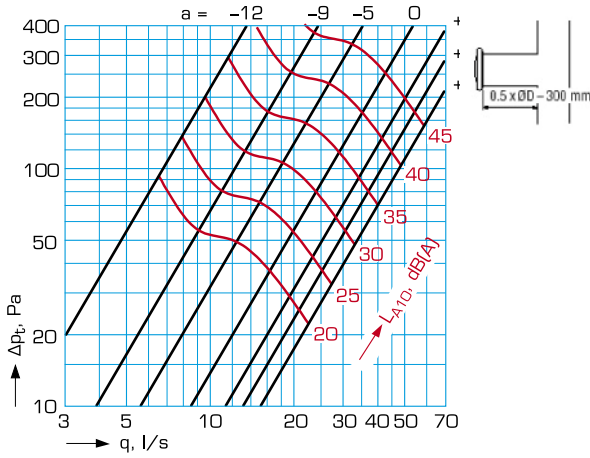

Installerad i lång stös > 300 mm

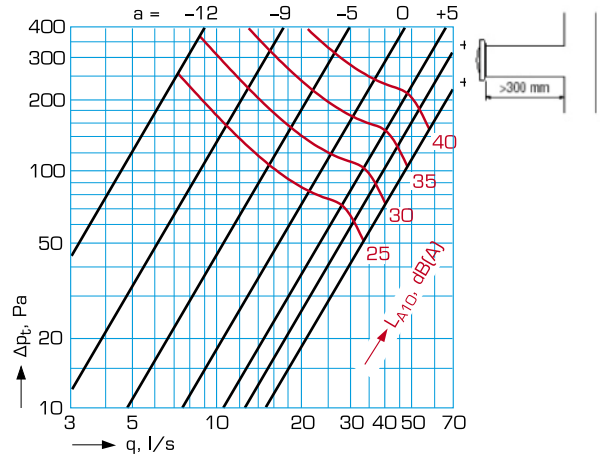

Ljudeffektsnivå i oktavband

Storlek	Korrektion av ljudnivå i dB vid (Hz)							
	63	125	250	500	1000	2000	4000	8000
100	11	4	2	-3	-2	-1	-7	-17
Tolerans±dB	6	3	2	2	2	2	2	3

Ljudeffektsnivå i oktavband

Storlek	Korrektion av ljudnivå i dB vid (Hz)							
	63	125	250	500	1000	2000	4000	8000
100	8	0	-2	-3	-2	0	-9	-14
Tolerans±dB	6	3	2	2	2	2	2	3

Monterad i vinkelstös

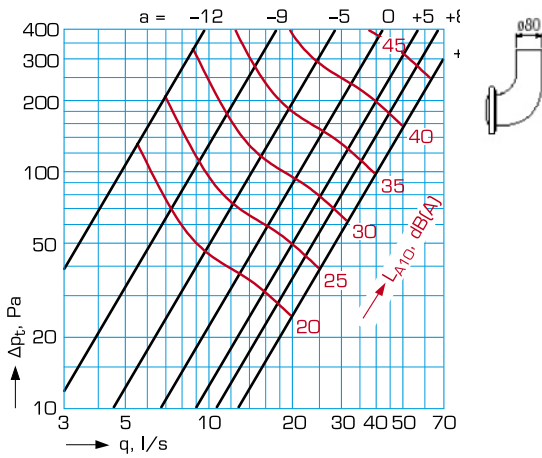

Ljuddämpning från kanal till rum

Monterad i kort eller lång stös

Inställning a (mm)	Oktavband, mitterfrekvens, Hz							
	63	125	250	500	1000	2000	4000	8000
-12	23	19	14	14	12	11	13	16
0	22	16	9	8	6	6	6	10
+8	22	16	9	7	5	5	4	8

Monterad i rörböj

Inställning a (mm)	Oktavband, mitterfrekvens, Hz							
	63	125	250	500	1000	2000	4000	8000
-12	25	20	15	13	12	12	12	15
0	24	17	11	7	6	7	6	11
+8	24	17	11	6	5	5	5	11

Ljuddämpning från rum till kanal

Monterad i kort eller lång stös

Inställning a (mm)	Oktavband, mitterfrekvens, Hz							
	63	125	250	500	1000	2000	4000	8000
-12	19	23	24	29	36	36	40	40
0	19	22	23	26	32	32	34	36
+8	20	22	22	26	30	30	33	34

Monterad i rörböj

Inställning a (mm)	Oktavband, mitterfrekvens, Hz							
	63	125	250	500	1000	2000	4000	8000
-12	18	21	25	33	39	37	36	33
0	16	17	22	28	33	32	33	33
+8	15	19	22	27	32	31	33	33

Ljudeffektsnivå i oktavband

Storlek	Korrektion av ljudnivå i dB vid (Hz)							
	63	125	250	500	1000	2000	4000	8000
100	3	3	1	1	-1	-3	-12	-23
Tolerans±dB	6	3	2	2	2	2	2	3

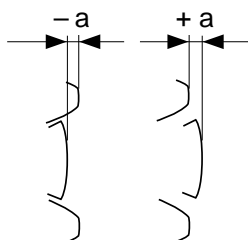

a = ventilkåglans inställning

# Luftflöde, tryckfall, ljudnivå, ljuddata GPDF/GPDB-125

Installerad i kort stos < 300 mm

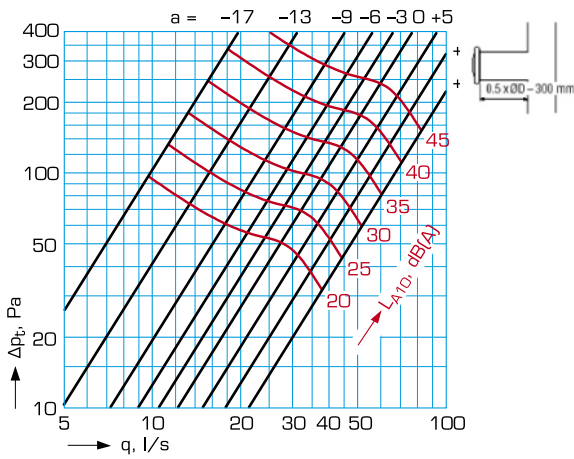

Ljuddämpning från kanal till rum

Inställning a (mm)	63	125	250	500	1000	2000	4000	8000
-17	21	15	12	10	8	8	11	14
-6	20	14	10	7	5	5	6	7
+5	19	14	9	6	4	4	4	8

Ljuddämpning från rum till kanal

Inställning a (mm)	63	125	250	500	1000	2000	4000	8000
-17	17	22	30	29	32	33	36	37
-6	16	20	26	26	29	30	32	33
+5	16	20	23	25	28	28	30	32

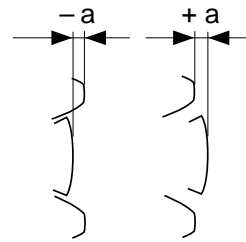

$a$  = ventilkäglans inställning

Ljudeffektsnivå i oktavband

Storlek	Korrektion av ljudnivå i dB vid (Hz)							
	63	125	250	500	1000	2000	4000	8000
125	11	4	2	-3	-2	-1	-9	-20
Tolerans±dB	6	3	2	2	2	2	2	3

Installerad i lång stos > 300 mm

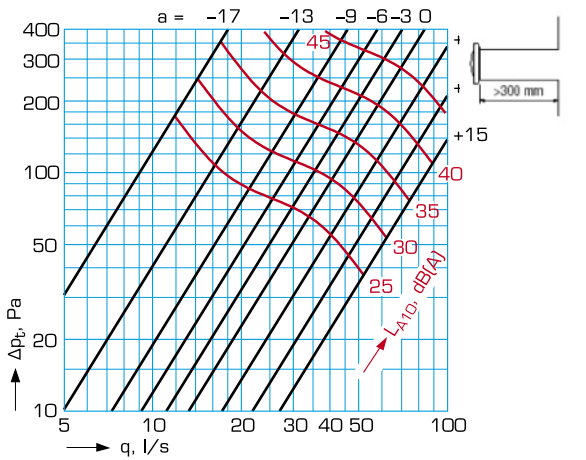

Ljudeffektsnivå i oktavband

Storlek	Korrektion av ljudnivå i dB vid (Hz)							
	63	125	250	500	1000	2000	4000	8000
125	10	3	1	-2	-3	0	-12	-23
Tolerans±dB	6	3	2	2	2	2	2	3

# Luftflöde, tryckfall, ljudnivå, ljuddata GPDF/GPDB-160

Installerad i kort stos < 300 mm

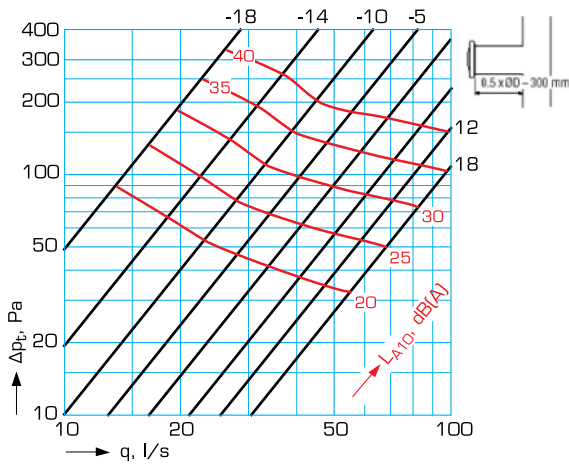

Ljuddämpning från kanal till rum

Inställning a (mm)	Oktavband, mitterfrekvens, Hz							
	63	125	250	500	1000	2000	4000	8000
-18	19	14	10	8	7	9	13	13
-5	18	13	8	6	5	5	10	8
+6	18	12	7	5	4	4	10	6

Ljuddämpning från rum till kanal

Inställning a (mm)	Oktavband, mitterfrekvens, Hz							
	63	125	250	500	1000	2000	4000	8000
-18	15	20	20	27	28	31	34	34
-5	16	20	20	25	26	28	30	32
+6	17	19	20	23	25	26	30	30

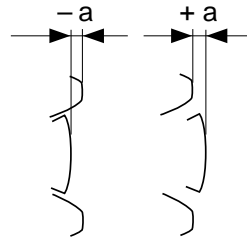

a = ventilkåglans inställning

Ljudeffektsnivå i oktavband

Storlek	Korrektion av ljudnivå i dB vid (Hz)							
	63	125	250	500	1000	2000	4000	8000
160	9	5	-1	-4	-2	0	-14	-25
Tolerans±dB	6	3	2	2	2	2	2	3

Installerad i lång stos > 300 mm

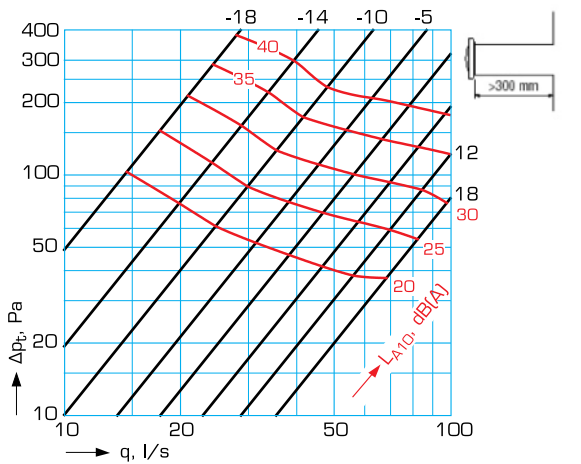

Ljudeffektsnivå i oktavband

Storlek	Korrektion av ljudnivå i dB vid (Hz)							
	63	125	250	500	1000	2000	4000	8000
160	9	-1	0	-2	1	-3	-14	-26
Tolerans±dB	6	3	2	2	2	2	2	3

# Luftflöde, tryckfall, ljudnivå, ljuddata GPDF/GPDB-200, mått och vikt

Installerad i lång stos < 300 mm

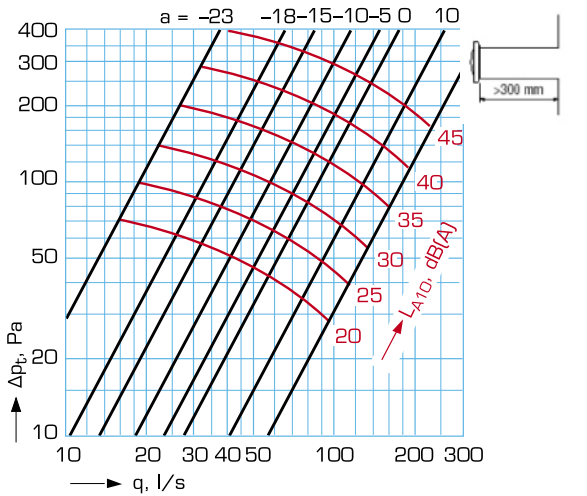

Ljudeffektsnivå i oktavband

Storlek	Korrektion av ljudnivå i dB vid (Hz)							
	63	125	250	500	1000	2000	4000	8000
200	7	2	-1	-2	2	-5	-12	-22
Tolerans $\pm$ dB	6	3	2	2	2	2	2	3

Ljuddämpning från kanal till rum

Inställning a (mm)	Oktavband, mitterfrekvens, Hz							
	63	125	250	500	1000	2000	4000	8000
-20	17	14	9	8	8	10	11	12
0	17	12	7	5	5	6	8	8
+20	15	12	6	24	3	4	8	7

Ljuddämpning från rum till kanal

Inställning a (mm)	Oktavband, mitterfrekvens, Hz							
	63	125	250	500	1000	2000	4000	8000
-20	15	25	24	26	26	31	31	32
0	12	22	21	24	24	26	30	28
+20	12	19	20	24	22	25	30	27

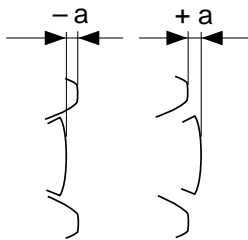

a = ventilkåglans inställning

Mått och vikt

Mått och vikt GPDF/GPDB

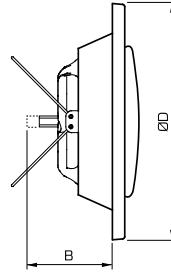

Storlek	B [ mm ]	ØD [ mm ]	Vikt, kg [ kg ]
100	67	132	0,17
125	74	162	0,25
160	83	193	0,35
200	100	245	0,5

Fästramar KKT, KKU

KKT

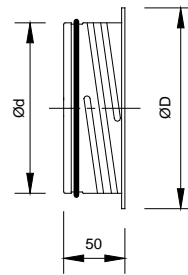

KKU

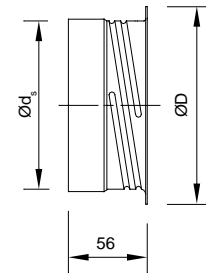

Storlek	Ød [ mm ]	ØD [ mm ]	Øds [ mm ]	ØDs [ mm ]	Vikt [ kg ]
100	99	99	100	100	0,1
125	124	124	125	125	0,12
160	159	159	160	160	0,19
200	199	199	200	200	0,24

Stos KGEZ-01, iskjutbar/KGEZ-05, påskjutbar

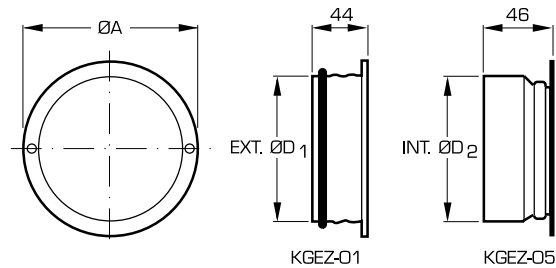

Storlek	A [ mm ]	ØD1 [ mm ]	ØD2 [ mm ]	Håltagning <sup>1)</sup> [ mm ]	Vikt [ kg ]
100	125	99,3	100	110	0,1
125	150	124,3	125	135	0,1
160	185	159,3	160	170	0,16

<sup>1)</sup> Tolerans +5 - -0 mm

# Utförande, material, produktkod mm

## Vinkelstos KGEZ-43

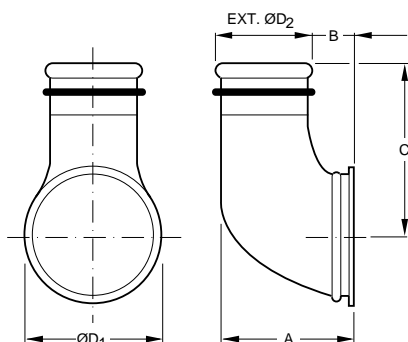

Storlek	A	B	C	D <sub>1</sub>	D <sub>2</sub>	Vikt
	[ mm ]	[ mm ]	[ mm ]	[ mm ]	[ mm ]	[ kg ]
100 - 080	120	39	148	125	79,3	0,4
100 - 100	140	39	98	125	99,3	0,4
120 - 100	146	45	120	140	99,3	0,5

### Utförande

GPDF och GPDB är frånluftsventiler med universell användning inom området allmänventilation. GPDF har fjäderinfästning och GPDB har bajonettinfästning. Ventilerna har en förinställd inställning för grundflödet.

Båda varianterna består av inloppsring och ventilkägla. Inloppsringen har tätning mot fästram/vägg och fixeras med fjäderlås (GPDF).

Ventilerna har en enkel och symmetrisk design som passar i alla interiörer. Installationen är enkel att utföra.

GPDF (storlekar 100, 125, 160) och GPDB (storlek 200) har läsbar inställning och kan lätt förinställas efter beräknat tryckfall vid givet luftflöde.

GPDF/GPDB kan även användas som tilluftsdon vid låga luftflöden i utrymmen som klädkammare, förråd etc.

Vid byten av äldre GPD till GPDF passar ventilerna i den gamla GP-ramen med undantag för ramstorlek 012 (d = 125). I sådana fall kan GPDF-100-012 användas.

### Material och ytbehandling

Ventilen är tillverkad av varmförzinkad stålplåt, SS 1151 och uppfyller miljöklass C2 enligt SS-EN ISO 12944-2.

Den är pulverlackerad vilket ger hög ytfinish och god slag- och reptålighet.

Standardfärg vit RAL-9010. Övriga färger på förfrågan.

### Anvisningar

Anvisningar för installation, injustering och skötsel finns utförligt beskrivna i vår tekniska instruktion som bipackas varje produkt. Instruktionen finns även tillgänglig på Internet: [www.flaktwoods.se](http://www.flaktwoods.se).

### Tekniska data och dimensionering

För dimensionering av don använd Fläkt Woods produktvalsprogram. Kontakta vårt närmaste säljkontor för vidare information.

### Beskrivningstext

Frånluftsventil GPDF, GPDB av Fläkt Woods fabrikat.

### Produktkod

**Frånluftsventil, fjäderinfästning** **GPDF-aaa**

Storlek (aaa)  
100, 125, 160

**Frånluftsventil, bajonettinfästning** **GPDB-aaa**

Storlek (aaa)  
100, 125, 160, 200

### Följande delkoder läggs vid behov till i beställningskoden:

E = Lackerad med annan kulör

C = CleanVent-beläggning

Till exempel:

GPDF-100-C (GPDF-100 med CleanVent-beläggning)

GPDB-100-E (GPDB-100 lackerad med annan kulör)

### Tillbehör:

**Fästram, iskjutsanslutning, med gummitätning** **KKT-aaa**

**Fästram, påskjutsanslutning, utan gummitätning** **KKU-aaa**

Storlek (aaa)  
100, 125, 160, 200

**Fästram, påskjutsanslutning** **KGEZ-01-aaa**

**Fästram, iskjutsanslutning** **KGEZ-05-aaa**

Storlek (aaa)  
100, 125, 160

**Vinkelstos för GBDF-100, 125** **KGEZ-43-aaa-bbb**

Storlek (aaa-bbb)  
Anslutningsdiameter i mm till ventil - till kanal  
100-080, 100-100, 125-100

### Specialversioner:

**Frånluftsventil, storlek 100** **GPDF-100-125**

Fjäderinfästning för GP-ram 125 mm  
inkl. täckbricka Dy = 145 mm

**Täckplåt för GPDF-100-012** **GPDZ-4**