

OVERSIGT





1. INDLEDNING.....	79
2. FØRSTE GANG DU BRUGER MASKINEN	79
3. TÆNDING OG SLUKNING	79
4. UDLEDNING AF KAFFEDRIKKE.....	80
4.1 Tilberedning af kaffe med kaffebønner..	80
4.2 Tilberedning af kaffe med formalet kaffe	80
4.3 Ændring af kaffens aroma	80
4.4 Skylning	80
4.5 Sådan får du en varmere kaffe	80
4.6 Justering af kaffekværnen.....	80
4.7 Personaliser mængden i koppen.....	81
5. TILBEREDNING AF MÆLKEDRIKKE	81
5.1 Klargøring af mælkebeholder.....	81
5.2 Valg af kaffearoma eller brug af pulverkaffe	82
5.3 Efter afsluttet tilberedning.....	82
5.4 Personlaiser mængden i koppen	82
6. PERSONALISERING AF MÆNGDEN AF VARMT VAND	82
7. MÅLING AF VANDETS HÅRDHEDSGRAD	82
8. KALKFILTER.....	83
8.1 Udskiftning af filteret	83
8.2 Udtagning af filter.....	83
9. RÅD TIL ENERGISPAREFUNKTIONEN	83
10. MENU INDSTILLINGER.....	83
10.1 Nulstil til fabriksværdier	85
11. RENGØRING AF MASKINEN	86
12. RENGØRING AF MÆLKEBEHOLDER	87
13. RENGØRING AF BRYGGEENHEDEN	88
14. AFKALKNING	89
15. KONTROLLAMPERNES BETYDNING.....	89
16. FEJLFINDING	92

1. INDLEDNING

Maskinens hovedfunktioner er illustreret trin for trin i Quick Guiden.

Brug et par minutter til at læse instruktionerne i denne brugsanvisning. Det vil hjælpe dig til at undgå at blive udsat for fare eller komme til at beskadige kaffemaskinen.

Lysdioder og kontrollamper på din maskines betjeningspanel hjælper til at interagere korrekt med maskinen:

	Slukket	--
	Tændt	Funktion tilgængelig
	Blinker	Funktion i gang
	Hurtigt blink	Maskinen kræver indgreb fra brugerens side

Symbolerne er også anvendt i quick guiden vedlagt produktet.

2. FØRSTE GANG DU BRUGER MASKINEN

- Vejledningen til første opstart af maskinen er angivet i QUICK GUIDEN.
- Der skal laves 4-5 kopper cappuccino, inden kaffemaskinen begynder at give et tilfredsstillende resultat i koppen.
- Ved første anvendelse er vandkredsløbet tomt, så kaffemaskinen larmer muligvis meget, men støjen dæmpes, efterhånden som kredsløbet fyldes op.
- Eventuelle spor af kaffe i kværnen skyldes at maskinens indstilling er blevet afprøvet inden den afsendes, og er bevis på vores omhyggelige pleje af produktet.
- Vi anbefaler straks at installere det medfølgende kalkfilter. Når de to måneders holdbarhed er gået (se datoskive), eller hvis maskinen har stået ubrugt i 3 uger, skal filteret udskiftes, også selvom maskinen ikke anmoder om det.
- personaliser hurtigst muligt vandets hårdhed (kapitel "7. Måling af vandets hårdhedsgrad").

3. TÆNDING OG SLUKNING

- Hver gang apparatet tændes, udfører det en automatisk forvarmnings- og skyllecycclus, som ikke kan afbrydes. Apparatet er først klar til brug, når denne cyclus er afsluttet.
- Hver gang du slukker for kaffemaskinen, udfører den en automatisk skylning, hvis der er blevet tilberedt kaffe.

Fare for forbrændinger!

Under skylningen kommer der en smule varmt vand ud fra kaffestudsen. Pas på ikke at komme i kontakt med vandsprøjtene.

- For at tænde eller slukke for apparatet skal man trykke på knappen .
- Hvis maskinen ikke anvendes i længere perioder, skal forbindelsen til strømforsyningen afbrydes.

4. UDLEDNING AF KAFFEDRIKKE



4.1 Tilberedning af kaffe med kaffebønner



- Undgå at bruge grønne, karamelliserede eller kandiserede kaffebønner, da de risikerer at sidde fast i kaffekværnen og gøre den uanvendelig.
- Hvis "Energibesparelse" er aktiveret, kan tilberedningen af den første kop kaffe tage et par sekunder.



4.2 Tilberedning af kaffe med formalet kaffe



- Den formalede kaffe må aldrig påfyldes, når kaffemaskinen er slukket, for at undgå at kaffen spredes indvendigt i maskinen og tilsmudser den. Det vil kunne skade kaffemaskinen.
- Tilsæt højst 1 strøget måleske. Ellers kan kaffemaskinen blive snavset indvendig eller tragten tilstoppes.
- Tilberedning af kaffen  **Long:** Halvvejs inde i brygningen, når kontrollamperne  +  tænder, indsættes en ekstra strøget måleske kaffepulver og tryk på knappen Long.
- Det er ikke muligt at tilberede kaffen  **Doppio+** med formalet kaffe.

4.3 Ændring af kaffens aroma

1. Tryk på knappen for den ønskede aroma:

	Tynd
	Mellem
	Kraftig

2. Fortsæt med at vælge den ønskede kaffedrik.

Bemærk venligst:

- Ved næste tilberedning foreslår maskinen den sidst valgte aroma.
- I tilfælde af strømafbrydelse vender maskinen tilbage til standardgennemsnitsniveauet.

4.4 Skylning

Med denne funktion kan du udlede varmt vand fra kaffeudløbet, så kaffemaskinens indvendige kredsløb rengøres og varmes op.

Hold blot knappen  x2 trykket i 5 sekunder for at starte skylning: udløbet afbrydes automatisk (tryk på samme knap igen, hvis du ønsker af afbryde tidligere).

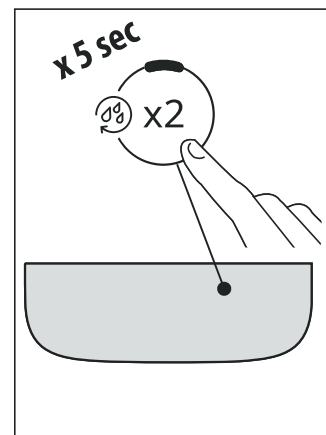

4.5 Sådan får du en varmere kaffe

Hvis du ønsker en varmere kaffe, anbefaler vi, at du:

- udfører en skylning (se afsnit "4.4 Skylning ")
- opvarm kopperne med varmt vand ved hjælp af varmtvandsfunktionen
- øge kaffetemperaturen (se kapitel "10. Menu indstillinger").

4.6 Justering af kaffekværnen

Der er ikke behov for at justere kaffekværnen, i det mindste ikke i begyndelsen, fordi den er allerede indstillet, så kaffen tilberedes korrekt.

For at foretage en justering, men kaffekværnen kører, skal man dreje drejeknappen på følgende måde:

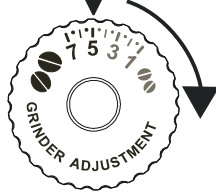
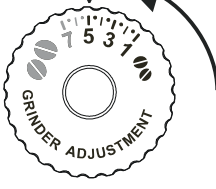





Hvis kaffen udledes for langsomt eller slet ikke. Virkningen af justeringen mærkes først efter tilberedning af mindst yderligere 2 kopper kaffe.	Drej et hak mod nummer 7 
For en fyldigere og mere cremet kaffe. Virkningen af justeringen mærkes først efter tilberedning af mindst yderligere 2 kopper kaffe.	Drej et hak mod nummer 1 

Bemærk:

Drejeknappen må kun drejes, mens kaffekværnen er i gang i den indledende fase for tilberedning af kaffedrikke.

4.7 Personalisér mængden i koppen

- Hold tasten for drikken, der skal programmeres, trykket i nogle sekunder: du er i menuen, når kontrollampen blinker hurtigt. Udledningen begynder
- Tryk på tasten for drikken igen når den ønskede mængde er i koppen: udledningen stopper, og mængden er gemt i hukommelsen.

Drikkevarer*	Standard (ml)	Programmerbar (ml)
 Espresso	40	fra ≈ 20 til ≈ 180
 Coffee	180	fra ≈ 100 til ≈ 240
 Long	160	fra ≈ 115 til ≈ 250
 Doppio+	120	fra ≈ 80 til ≈ 180
 Americano	Espresso: 40 Vand: 110	Espresso: fra ≈ 20 til ≈ 180 Vand: fra ≈ 50 til ≈ 300
 Long Black	Vand: 120 Espresso: 80	Vand: fra ≈ 50 til ≈ 300 Espresso: fra ≈ 40 til ≈ 360
 Over ice	100	fra ≈ 40 til ≈ 240

(*) Drikke forskellige efter type og nummer afhængigt af model.

Bemærk!

Tryk på knappen for en anden drik for at annullere den igangværende programmering

5. TILBEREDNING AF MÆLKEDRIKKE

LatteCrema SYSTEM

5.1 Klargøring af mælkebeholder

Sådan åbnes mælkebeholderens låg:

- Frigør låget ved at dreje det mod urets retning: linjen på låget skal nå til symbolet .
- Løft derefter låget.

Hvilken mælk skal man bruge?

- For at opnå et tættere og tykkere skum anvendes køleskabskold (ca. 5°C) skummet- eller letmælk. For at undgå, at mælken ikke skummer tilstrækkeligt op eller danner

store bobler, skal du altid gøre Lattecrema Systemet rent efter hver brug.

- Skumkvaliteten kan variere afhængigt af:
 - typen af mælk eller vegetabilsk drik;
 - anvendt mærke;
 - ingredienser og næringsværdi.

Hvor meget mælk skal hældes i for at tilberede en drik, som vælges direkte:

Mælkebeholderen har en gradueret skala, der hjælper til hælde den ideelle mængde i tilberedning af opskriften. tag følgende i betragtning:

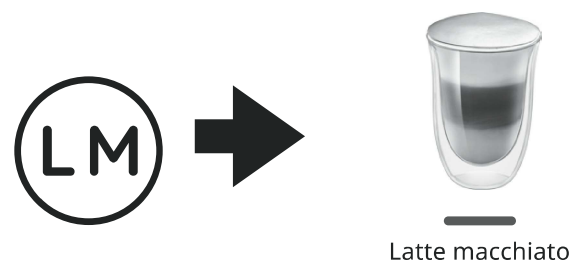
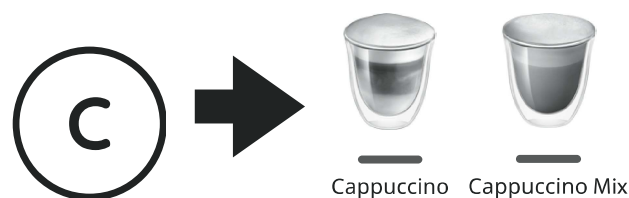

Hvor meget mælk skal jeg hælde i til tilberedning af My Latte?

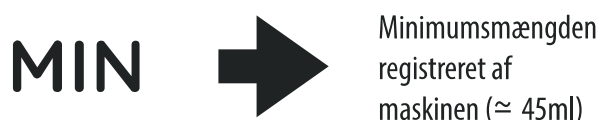

Din maskine er udstyret med et system, der registrer og bruger al den mælk, der er hældt i mælkebeholderen. Derefter kan du udlede din My Latte med præcis den ønskede mængde mælk.

Se den graduerede skala på mælkebeholderen for at hælde den korrekte mængde i, og tag følgende i betragtning:





Mælkens fylde øges 2 eller 3 gange efter udledning: sørg for, at dit glas eller din kop er tilstrækkelig stor til, at indeholde al mælken og derefter den udledte kaffe.

Sådan lukkes mælkebeholderens låg:

1. Indsæt låget (linjen på låget skal være ud for symbolet ).
2. Drej låget mod symbolet  indtil det sidder fast.

5.2 Valg af kaffearoma eller brug af pulverkaffe

Når mælkebeholderen er klargjort, kan man, før man vælger den ønskede mælkedrink, tilpasse kaffearomaen som angivet i afsnittet "4.3 Ændring af kaffens aroma" eller vælge brug af pulverkaffe og derefter tilsætte en måleske kaffe, som angivet i quick guide ( .

5.3 Efter afsluttet tilberedning

-  Hvis der skal tilberedes flere kopper med mælkedrikke, skal rengøringen af mælkebeholderen udføres, når den sidste kop er tilberedt.
- Hvis der er mælk til overs, bør man sætte beholderen i køleskabet straks efter rengøring.
- For at opnå optimale resultater over tid skal man grundigt rengøre Lattecrema System som angivet i kapitlet "12. Rengøring af mælkebeholder".

5.4 Personlaisér mængden i koppen

1. Hold tasten for mælkedrikken, der skal programmeres, trykket i nogle sekunder: du er i menuen, når kontrollampen blinker hurtigt. Udledningen begynder
2. Tryk på tasten for drikken igen når den ønskede mængde er i koppen: udledningen af den første ingrediens afbrydes, og udledningen af den anden ingrediens begynder.
3. Tryk på tasten for drikken igen når den ønskede mængde er i koppen: udledningen stopper, og mængden er gemt i hukommelsen.

Bemærk!

- Tryk på knappen for en anden drik for at annullere den igangværende programmering
- For drikken My Latte kan man kun programmere kaffemængden, mens al mælken bruges, som angivet i opskriften.

6. PERSONALISERING AF MÆNGDEN AF VARMT VAND

1. Hold tasten for drikken Hot water trykket i nogle sekunder: du er i menuen, når kontrollampen blinker hurtigt. Udledningen begynder
2. Tryk på tasten for drikken igen når den ønskede mængde er i koppen: udledningen stopper, og mængden er gemt i hukommelsen.

		Standard (ml)	Programmerbar (ml)
	Hot Water	250	fra ≈ 20 til ≈ 420

Bemærk!

Tryk på knappen for en anden drik for at annullere den igangværende programmering



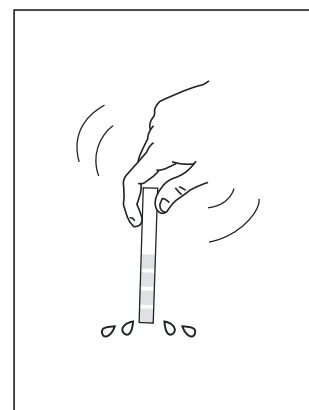
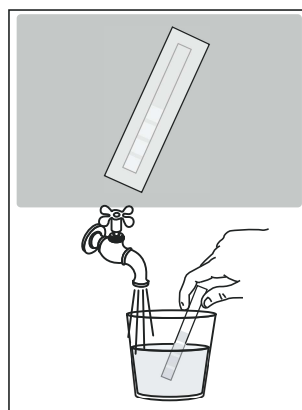

7. MÅLING AF VANDETS HÅRDHEDSGRAD

Afkalkningsalarmen vises efter en forudbestemt periode, som afhænger af vandets hårdhedsgrad. Kaffemaskinen er fabriksindstillet til en hårdhedsgrad på "Grad 4". Hvis man ønsker det, kan kaffemaskinen programmeres i overensstemmelse med vandets reelle hårdhed i området, hvorved afkalkning skal udføres mindre ofte.

1. Tag teststrimlen ud af pakningen: hvis den følger med din model er den vedlagt quick guiden.
2. Dyp strimlen helt ned i et glas vand i ca. et sekund.



3. Tag strimlen op af vandet, og ryst den let. Efter cirka et minut dannes 1, 2, 3 eller 4 små røde firkanter alt efter vandets hårdhedsgrad. Hver firkant svarer til 1 niveau.

Total Hardness Test	Hårdhedsgrad
	1 Lav
	2 Medium
	3 Medium/Høj
	4 Høj

Der henvises til kapitlet "10. Menu indstillinger" for indstilling af maskinen.

8. KALKFILTER

Vi anbefaler, at bruge og jævnlgt udskifte et De'Longhi kalkfilter for at bevare maskinens præstationer konstant over tid. Se siden www.delonghi.com for at købe filteret.

 **WaterFilter** EAN: 8004399327252

8.1 Udskiftning af filteret

Bemærk!

Når de to måneders holdbarhed er gået (se datoskive), eller hvis maskinen har stået ubrugt i 3 uger, skal filteret udskiftes, også selvom maskinen ikke anmoder om det.

8.2 Udtagning af filter

Hvis man ønsker at fortsætte med at bruge apparatet uden filteret, er det nødvendigt at fjerne det og meddele det til maskinen.

1. Tag vandbeholderen og det brugte filter ud.
2. Der henvises til kapitlet "10. Menu indstillinger" for indstilling af maskinen.

10. MENU INDSTILLINGER

Når menuen er åbnet, kan man vælge følgende funktioner med de taster, der forbliver aktive:

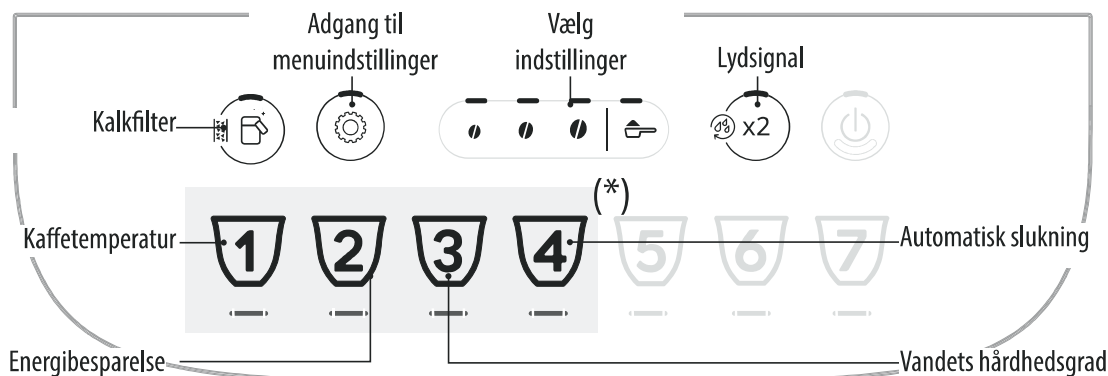

(*) Forskellige drikke afhængigt af modellen



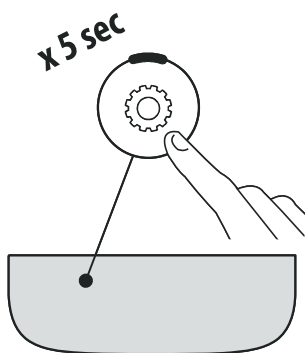





1. Gå ind i menuen:

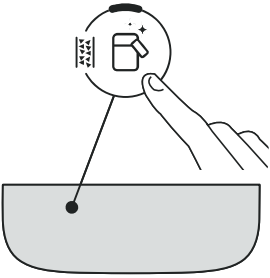
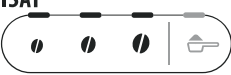
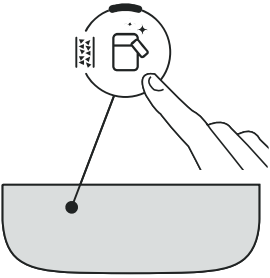
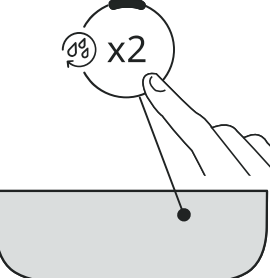

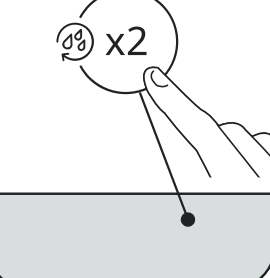
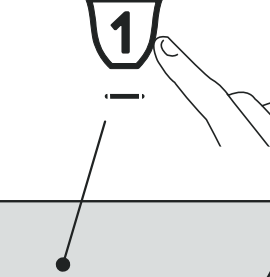

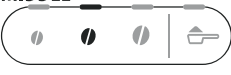
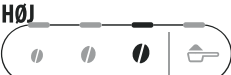
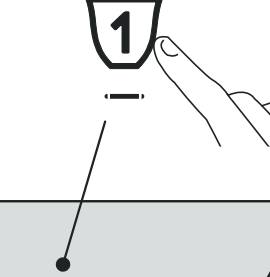
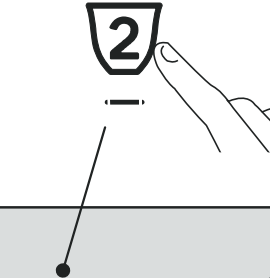

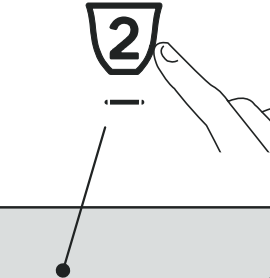



Hold knappen  trykket i nogle sekunder: indstillingsknapperne tænder. Fortsæt ved at trykke på knappen for indstillingen, der skal justeres.

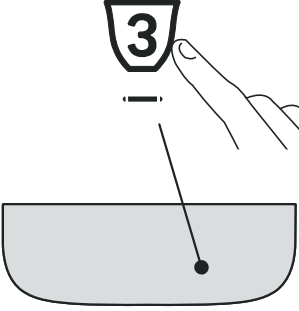

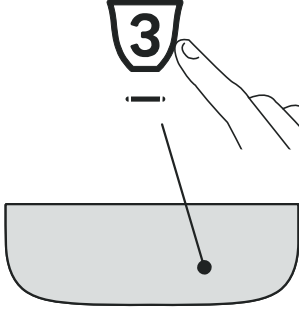
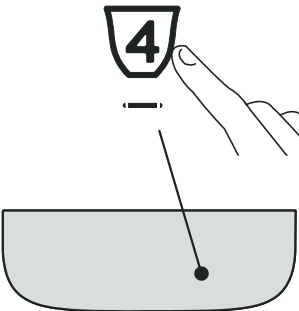

2. Justere maskinindstillinger:

<p>Kalkfilter</p> 	<p>Tryk på en af bønnerne eller udskift kalkfilteret</p>	<p>ISAT</p> 	<p>Bekræft valget</p> 
<p>Lydsignal</p> 	<p>Tryk på en af bønnerne for at aktivere lydsignalet</p>	<p>ON</p> 	<p>Bekræft valget</p> 
<p>Kaffetemperatur</p> 	<p>Tryk på bønnen for dne ønskede temperatur</p>	<p>LAV</p>  <p>MIDDEL</p>  <p>HØJ</p> 	<p>Bekræft valget</p> 
<p>Energibesparelse</p> 	<p>Tryk på en af bønnerne for at aktivere energibesparelse</p>	<p>ON</p> 	<p>Bekræft valget</p> 
	<p>Tryk på kaffepulversymbolet for at deaktivere energibesparelse</p>	<p>OFF</p> 	<p>Bekræft valget</p> 

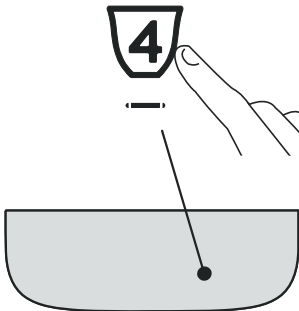

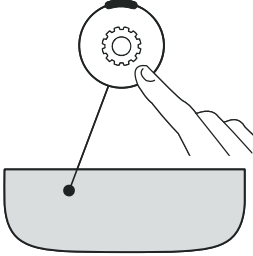

<p>Vandets hårdhedsgrad</p> 	<p>Tryk på symbolet ud for niveauet, der skal indstilles</p>	<p>NIVEAU 1</p>  <p>NIVEAU 2</p>  <p>NIVEAU 3</p>  <p>NIVEAU 4</p> 	<p>Bekræft valget</p> 
<p>Automatisk slukning</p> 	<p>Tryk på symbolet ud for tiden, der skal indstilles</p>	<p>15 MINUTTER</p>  <p>30 MINUTTER</p>  <p>1 TIME</p>  <p>3 TIMER</p> 	<p>Bekræft valget</p> 

3. Forlad menuen:

	<p>Tryk på knappen : Maskinen er igen klar til brug.</p> <p>Bemærk! Maskinen forlader automatisk indstillingsmenuen efter 30 sekunder uden brug.</p>
---	---

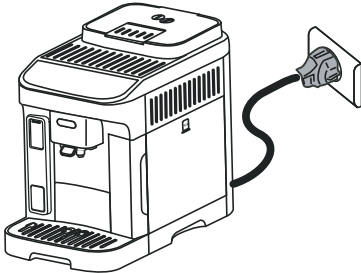
10.1 Nulstil til fabriksværdier

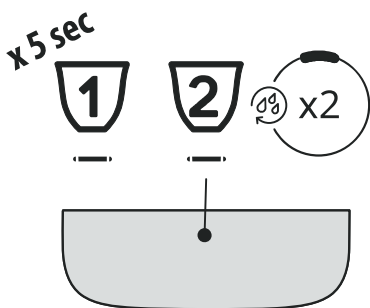
<p>Kontrollér om maskinen er i stand-by (slukket, men tilsluttet elnettet).</p>	
<p>Hold tasterne for drikken 1, 2 og  trykket i 5 sekunder : alle indstillinger og mængden af drikke vender tilbage til standardværdierne.</p>	<p>x 5 sec</p> 



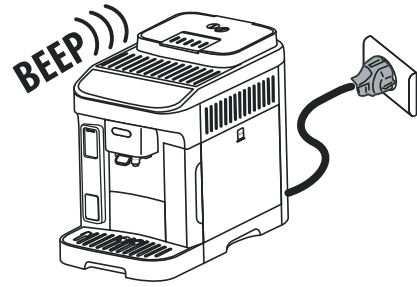

Maskinen udsender et langt bip, og alle kontrollamper blinker for at bekræfte nulstillingen



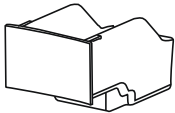

11. RENGØRING AF MASKINEN

Advarsel!

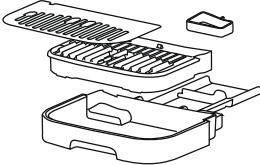
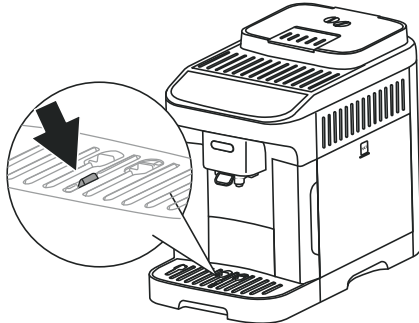
- Der må ikke anvendes opløsningsmidler, slibende rengøringsmidler eller sprit til rengøring af kaffemaskinen. Det er ikke nødvendigt at anvende kemiske tilsætningsstoffer for rengøring af De'Longhi's superautomatiske kaffemaskiner.
- Anvend ikke metalgenstande til at fjerne kalk eller kaffeaflejringer, da de kan ridse metal- eller plastikoverfladerne.

Komponent	Frekvens	Procedure
<p>Kaffegrumsbeholder</p> 	<p>Når kontrollampen  tænder skal kaffegrumsbeholderen tømmes.</p> <p>Hvis man ikke rengør beholderen med kaffegrums, kan maskinen ikke brygge kaffe. Apparatet signalerer, at det er nødvendigt at tømme beholderen, også når den ikke er fuld, hvis der er gået 72 timer fra den første tilberedning (for at tællingen til de 72 timer udføres korrekt, må maskinen altid frakobles strømforsyningen).</p>	<ul style="list-style-type: none"> • Tag drypbakken ud, tøm den og rengør den. • Tøm og rengør omhyggeligt kaffegrumsbeholderen, og sørg for at fjerne alle rester, der er aflejret på bunden. • Kontrollér kondensopsamleren (rød), og tøm den, hvis den er fuld.
<p>Drypbakkens komponenter</p> 	<p>Drypbakken er udstyret med en flydende indikator (rød), som viser vandniveauet i den. Før denne indikator begynde at komme frem på bakken, hvor kopperne anbringes, skal bakken tømmes og rengøres.</p> 	<ul style="list-style-type: none"> • Træk drypbakken og kaffegrumsbeholderen ud • Fjern kopbakken, bakkeristen, og tøm drypbakken og kaffegrumsbeholderen. Vask alle delene. • Kontrollér kondensopsamleren (rød), og tøm den, hvis den er fuld. • Sæt drypbakken, risten og kaffegrumsbeholderen tilbage på plads. <p>Når man tager drypbakken ud, skal kaffegrumsbeholderen altid tømmes, også selvom den kun er lidt fyldt.</p>

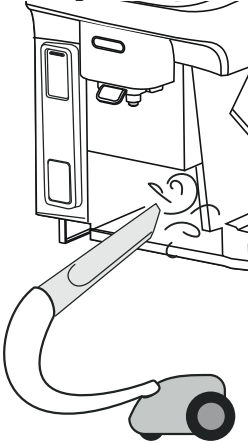

Komponent	Frekvens	Procedure
Indvendigt i maskinen 	Kontrollér jævnligt (ca. en gang om måneden), at kaffemaskinen ikke er snavset indvendigt (fjern drypbakken for at få adgang).	Sluk maskinen og kobl den fra strømforsyningen. Sænk aldrig kaffemaskinen ned i vand. <ul style="list-style-type: none"> Fjern kaffeaflejringer med en pensel og en svamp. Støvsug alle rester.
Kaffestudser 	Rengør kaffestudserne regelmæssigt (en gang om måneden)	<ul style="list-style-type: none"> Rengør kaffestudserne regelmæssigt med en svamp eller en klud. Kontrollér, at hullerne i kaffestudsene ikke er tilstoppede. Fjern eventuelle kaffeaflejringer med en tandstik.

12. RENGØRING AF MÆLKEBEHOLDER

Advarsel!

- Brug ikke slibende rengøringsmidler eller svampe eller metalgenstande til at fjerne eventuelle mælkeaflejringer til rengøring af mælkebeholderen.

Rengør mælkebeholderen efter hver tilberedning med mælk, som beskrevet nedenfor:

- Tag låget af mælkebeholderen og afmontér alle af-tagelige komponenter.
- Træk sugerøret ud.

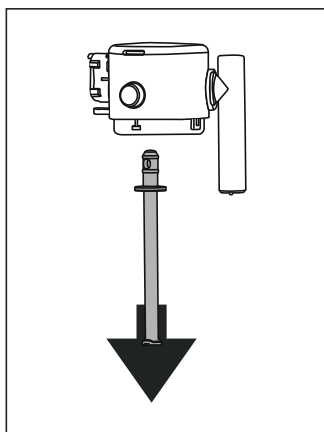

- Drej mælkeudledningsrøret til lodret position og træk indtil det kommer ud.

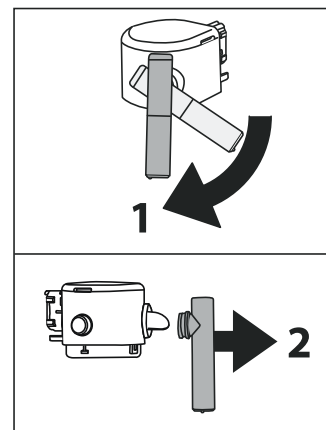

- Tryk på knappen for at tage konnektoren af.

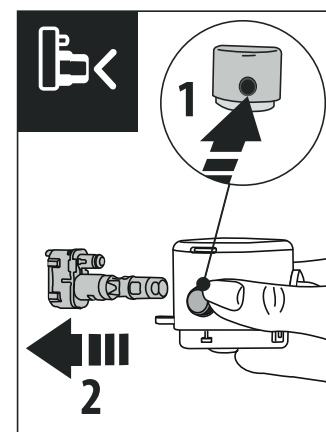

- I opvaskemaskine (anbefalet):** Skyl alle komponenter og beholderen under rindende varmt vand (mindst 40 °C); placér dem derefter i opvaskemaskinens øverste kurv og start et program på 50 °C, f.eks. ECO standard.

I hånden: Skyl alle komponenter og beholderen under rindende varmt vand (mindst 40 °C): Læg derefter alle komponenterne i blød i varmt drikkevand (mindst 40°C) med et mildt/ neutralt rengøringsmiddel i mindst 30 minutter og skyl med rigeligt varmt drikkevand.

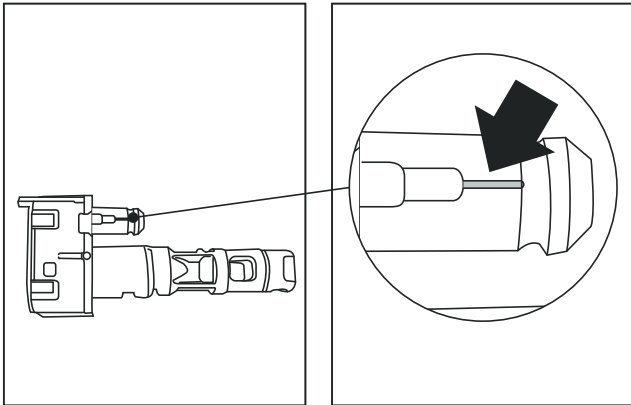

6. Kontrollér, at luftkanalen (på det forstørrede billede) er ren.
7. Saml derefter alle lågets komponenter igen: tryk på knappen for at sætte konnektoren i igen.
8. Sæt låget fast på mælkebeholderen igen.

13. RENGØRING AF BRYGGEENHEDEN

Advarsel!

Bryggeenheden må ikke tages ud, når kaffemaskinen er tændt.

1. Tryk på knappen  for at slukke maskinen.
2. Tag vandbeholderen ud.
3. Åbn lugen til bryggeenheden på højre side af kaffemaskinen.

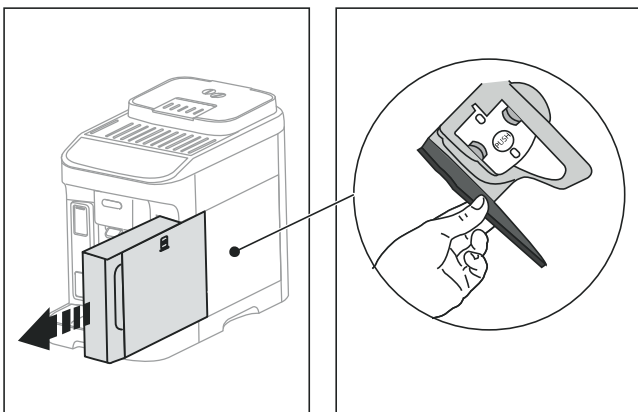

4. Tryk de to røde udløserknapper indad, og træk samtidigt bryggeenheden udad.

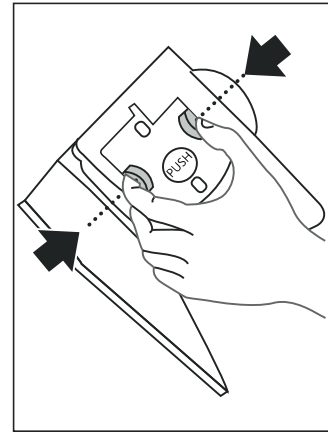

5. Læg bryggeenheden i blød i vand i ca. 5 minutter, og skyl den derefter under hanen.

Advarsel!

SKYL KUN MED VAND

INGEN RENGØRINGSMIDLER – INGEN OPVASKEMASKINE

6. Rengør bryggeenheden uden brug af rengøringsmidler, da de vil kunne beskadige den.
7. Ved hjælp af penslen fjerner du eventuelle kafferester fra bryggeenhedens leje, som ses fra bryggeenhedens luge.
8. Efter rengøringen sættes bryggeenheden på plads ved at indsætte den i holderen og trykke på PUSH, til der høres et klik;

Bemærk:

Hvis det er svært at indsætte bryggeenheden, skal den (inden den indsættes) trykkes til den rigtige position ved at trykke på de to håndtag.

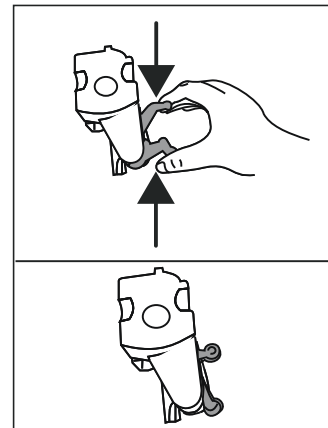

9. Når den er indsat, skal det sikres, at de to farvede knapper er slået ud igen.

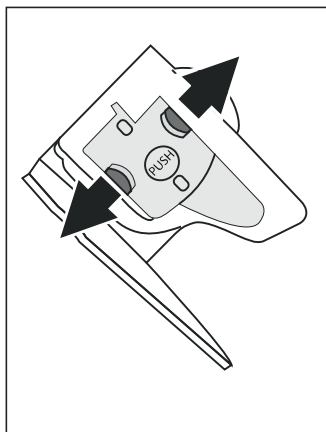

10. Luk lugen til bryggeenheden.
11. Indsæt vandbeholderen.

14. AFKALKNING

For at afslutte afkalkningscyklussen korrekt, skal man være meget opmærksom på de krævede mængder vand i beholderen i hver fase:

Fase 1: Afkalkning	
Fase 2: Første skylning	
Fase 3: Anden skylning	

- Læs instruktionerne og etiketten på afkalkningsmidlets pakning, inden du afkalker maskinen.
- Det anbefales at kun anvende De'Longhi afkalkningsmiddel. Brugen af uegnede afkalkningsmidler samt uregelmæssig afkalkning, kan medføre, at der opstår fejl, som ikke dækkes af fabrikantens garanti.
- Afkalkningsmidlet kan beskadige sarte overflader. Hvis produktet, ved et uheld, hældes ud, skal man straks tørre det op.

Sådan afkalker du

Afkalkningsmiddel	De'Longhi afkalkningsmiddel
Beholder	Anbefalet kapacitet: 2 l
Tid	~45min

Advarsel:

Hvis kalkfilteret er installeret, skal det fjernes inden afkalkningsvæsken hældes på.
Sæt filteret i igen efter første skylning.

Afkalkningsproceduren er illustreret i "Quick Guide".

Bemærk:

- Når afkalkningscyklussen er startet, er det ikke muligt at afbryde den, og den skal færdiggøres med den komplette skyllecycelus.
- Når afkalkningscyklussen er gennemført, er det normalt, at der er vand i kaffegrumsbeholderen.
- Apparatet kræver en tredje skylning, hvis vandbeholderen ikke er blevet fyldt til maks.-niveauet. Dette sikrer, at der ikke er noget afkalkningsmiddel tilbage i maskinens indvendige kredsløb. Husk at tømme drypbakken før skylningen påbegyndes.

15. KONTROLLAMPERNES BETYDNING

Kontrollampe	Betydning
Kontrollamperne for drikke blinker	Maskinen opvarmer: vent
Kontrollamperne for drikke og for tilhørende indstillinger lyser fast	Maskinen er klar til brug: fortsæt med at vælge drikken, der skal udledes og de tilhørende muligheder
	Udskift filteret (se kapitel "8. Kalkfilter")
	Der er ikke tilstrækkeligt med vand i beholderen: fyld beholderen op
→	

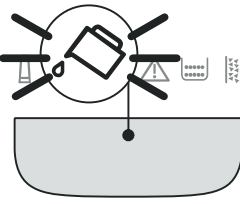
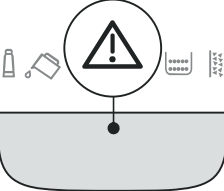
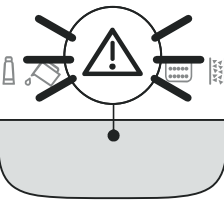
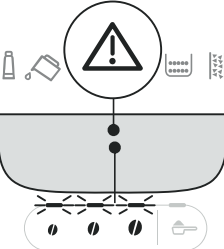
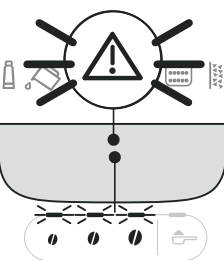
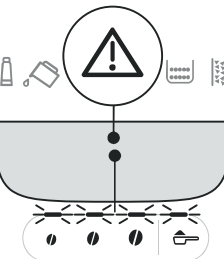
Kontrollampe	Betydning
	Vandbeholderen sidder ikke i maskinen eller er ikke isat korrekt: sæt vandbeholderen rigtigt i
	Generel alarm: Kaffemaskinen er meget snavset indvendigt. Rengør omhyggeligt kaffemaskinen. Hvis kaffemaskinen stadig viser meddelelsen efter rengøringen, skal du rette henvendelse til kundeservice og/eller et autoriseret servicecenter.
	Bryggeenheden er ikke blevet indsat efter rengøringen: indsæt bryggeenheden som angivet i kapitlet "13. Rengøring af bryggeenheden"
	Kaffebønner mangler: Fyld kaffebønnebeholderen, tryk bagefter på en vilkårlig knap for at forlade alarmer.
	Malegraden er for fin, og kaffen strømmer for langsomt ud eller slet ikke. Justér kaffekværnen (afs. "4.6 Justering af kaffekværnen")
	Der er brugt for meget kaffe. Vælg en mildere smag, eller reducér mængden af formalet kaffe
→	

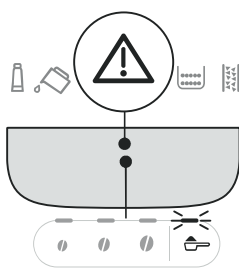
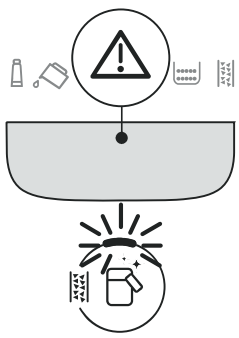
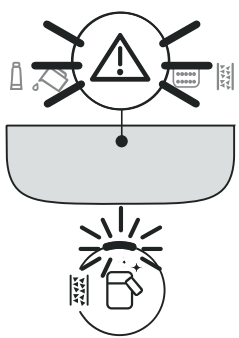
Kontrollampe	Betydning
	Der er valgt "formalet kaffe", men der er ikke kommet formalet kaffe i tragten. Kom formalet kaffe i tragten og gentag funktionen
	<ul style="list-style-type: none"> Mælkebeholderen er taget ud under mælkeudløbet. Sæt mælkebeholderen i igen: maskinen bliver klar til brug igen. Mælkebeholderen er taget ud under kaffeudløbet. Sæt mælkebeholderen i igen: maskinen færdiggør tilberedningen ved at udlede kaffen.
	<ul style="list-style-type: none"> Der er anmodet om udledning af en mælkedrik, men mælkebeholderen er ikke komplet eller ikke rigtigt sat i: kontrollér, at mælkebeholderen er komplet med alle komponenter sat rigtigt i. Der er anmodet om udledning af en mælkedrik, men mængden af mælk i beholderen er utilstrækkelig (se afs. "Hvor meget mælk skal hældes i for at tilberede en drik, som vælges direkte:" og "Hvor meget mælk skal jeg hælde i til tilberedning af My Latte? (☺)").
→	



Kontrollampe	Betydning
	<p>Der er anmodet om udledning af varmt vand, men udløbet er ikke sat i: sæt vandudløbet i.</p>
	<p>Vandkredsløbet er tomt. Udled varmt vand ved at trykke på knappen</p>
	<p>Kaffegrumsbeholderen skal tømmes</p>
	<p>Kaffegrumsbeholderen er ikke sat i eller er ikke isat korrekt: sæt drypbakken med kaffegrumsbeholderen på plads ved at trykke den i bund</p>
	<p>Det er nødvendigt at udføre afkalkning ("14. Afkalkning" og det tilhørende afsnit i quick guide)</p>
→	

Kontrollampe	Betydning
	<p>Afkalkning er blevet afbrudt. For at vende tilbage til klar til brug tryk på knappen : maskinen begynder at udlede og afkalkning starter igen fra fig. 15 side 13.</p>

16. FEJLFINDING

Herunder nævnes nogle mulige fejlfunktioner.

Hvis problemet fortsætter, skal du rette henvendelse til et servicecenter.

PROBLEM	MULIG ÅRSAG	AFHJÆLPNING
Maskinen tænder ikke.	Stikket er ikke indsat i stikkontakten.	Sæt stikket i stikkontakten.
Kaffen er ikke varm.	Kopperne er ikke blevet forvarmede.	Varm kopperne ved at skylle dem med varmt vand (bemærk: varmtvandsfunktionen kan bruges).
	Apparatets indvendige kredsløb er afkølet, fordi der er gået 2-3 minutter siden sidste brygning.	Opvarm de indvendige kredsløb med en skylning, inden du tilbereder kaffe, ved at trykke på knappen  i nogle sekunder.
	Kaffetemperaturen er indstillet for lavt.	Indstil en højere kaffetemperatur i indstillingsmenuen (se "10. Menu indstillinger").
	Du skal afkalke kaffemaskinen	Udfør afkalkning. Kontrollér derefter vandets hårdhedsgrad ("7. Måling af vandets hårdhedsgrad") og kontrollér, om apparatet er indstillet i henhold til den reelle hårdhed ("10. Menu indstillinger").
Kaffen er tynd eller for lidt cremet.	Kaffen er malet for groft.	Justér kaffekværnen ("4.6 Justering af kaffekværnen"). Virkningen er først mærkbar efter tilberedning af mindst 2 kopper kaffe.
	Kaffen er ikke egnet.	Anvend kaffe til espressomaskine.
	Kaffen er ikke frisk.	Kaffeposen har mistet smagen, fordi den har været åben i for lang tid.
Kaffen løber for langsomt eller dråbevis ud.	Kaffen er malet for fint.	Justér kaffekværnen ("4.6 Justering af kaffekværnen"). Virkningen er først mærkbar efter tilberedning af mindst 2 kopper kaffe.
Maskinen udleder ikke kaffe	Maskinen registrerer indvendig tilsmudsning	Vent, til maskinen igen er klar til brug, og vælg den ønskede drik. Hvis problemet fortsætter skal det autoriserede servicecenter kontaktes.
Der kommer ikke kaffe ud af en eller begge udløb på kaffestudsens.	Kaffestudsens dyser er tilstoppede.	Rengør dyserne med en klud. Brug om nødvendigt en tandstikker til at fjerne eventuelle aflejringer.
Den tilberedte kaffe er fortyndet.	Kaffepulvertragten er tilstoppet.	Åbn lågen, rengør tragten med en pensel.
Bryggeenheden kan ikke tages ud.	Slukningen af maskinen er ikke blevet udført.	Sluk ved at trykke på knappen  .



PROBLEM	MULIG ÅRSAG	AFHJÆLPNING
Når afkalkningen er afsluttet, anmoder apparatet om en tredje skylning	Under de to skyllecykluser er vandbeholderen ikke blevet fyldt til niveauet MAX.	Tøm drypbakken, fyld beholderen op til niveauet MAX og udfør tredje skylning.
Mælken har store bobler	Mælken er ikke tilstrækkelig kold, eller det er ikke letmælk eller skummetmælk.	Anvend køleskabskold (cirka 5 °C) skummetmælk eller letmælk. Hvis resultatet endnu ikke er som ønsket, kan du forsøge med et andet mærke mælk.
	Låget på mælkebeholderen er snavset.	Afmontér komponenterne og rengør den grundigt som angivet i kap. "12. Rengøring af mælkebeholder".
	Brug af vegetabiliske drikke.	Resultatet varierer meget afhængigt af drikkenes ernæringsmæssige egenskaber.
Mælkedrikke er ikke aktiveret	Mælkebeholderen er ikke sat i eller er ikke sat rigtigt i eller der er ikke nok mælk i til at tilberede den valgte drik.	Klargør mælkebeholderen og sæt den rigtigt i maskinen.
	Der er blevet tilberedt flere mælkedrikke efter hinanden, og maskinen skal tilbage til den ideelle temperatur for at tilberede de næste drikke.	Vent på at mælkedrikkene igen aktiveres på betjeningspanelet.
Kopbakkepladen over maskinen er varm	Der er blevet tilberedt flere drikke hurtigt efter hinanden	
Maskinen er ikke i brug og udsender støj eller små damppust	Maskinen er klar til brug, eller er blevet slukket for nylig, og dråber af kondensat drypper indvendigt i den endnu varme fordamper.	Dette er en del af apparatets normale drift; tøm drypbakken for at begrænse det.
Maskinen udsender damppust fra drypbakken og/eller der er vand på bordet, hvor maskinen står.	Bakkeristen er ikke blevet indsat efter rengøringen .	Sæt bakkeristen i drypbakken igen.