

SUUNTO EON CORE

BRUGERVEJLEDNING

1. Sikkerhed.....	4
2. Kom i gang.....	7
2.1. Tilstande og visninger i display.....	7
2.2. Ikoner.....	7
2.3. Opsætning.....	8
2.4. Produktkompatibilitet.....	9
2.5. Inden du dykker.....	9
3. Funktioner.....	10
3.1. Alarmer, advarsler og notifikationer.....	10
3.2. Algoritmelås.....	12
3.3. Opstigningshastighed.....	12
3.4. Batteri.....	13
3.5. Kalenderur.....	13
3.6. Kompas.....	14
3.6.1. Kalibrering af kompas.....	14
3.6.2. Angivelse af deklination.....	15
3.6.3. Indstilling af pejlingslås.....	15
3.7. Brugerdefinerede dykkestilstande med DM5.....	16
3.8. Dekompressionsdyk.....	17
3.8.1. Sidste stopdybde.....	19
3.9. Displaystyrke.....	19
3.10. Dykkehistorik.....	20
3.11. Om enheden.....	20
3.12. Dykkestilstande.....	20
3.13. Dykkeplanlægning.....	21
3.14. Vending af display.....	21
3.15. Gasforbrug.....	22
3.16. Gastid.....	22
3.17. Gasblandinger.....	23
3.18. Sprog og måleenhedssystem.....	24
3.19. Logbog.....	24
3.20. Movescount-mobilapp.....	24
3.21. Multigasdykning.....	25
3.21.1. Ændring af gasser under et dyk.....	25
3.21.2. Isobaric counterdiffusion (ICD).....	26
3.22. Personlige justeringer og højdejusteringer.....	27
3.23. Udregning af ilt.....	28
3.24. Rebreather dykning.....	28
3.24.1. Gasser til lukket kredsløb.....	28
3.24.2. Gasser til åbent kredsløb.....	29

3.24.3. Indstillingspunkter.....	29
3.24.4. Bailout.....	30
3.25. Sikkerhedsstop og dybdestop.....	30
3.26. Samplingsfrekvens.....	31
3.27. Standby og dvaletilstand.....	31
3.28. Overfladeinterval og no-fly-tid (overfladeinterval før flyvning).....	32
3.29. Suunto DM5 og Movescount.....	32
3.29.1. Synkronisering af logbøger og indstillinger.....	32
3.29.2. Opdatering af firmware.....	33
3.30. Suunto Fused RGBM.....	33
3.30.1. Dykkersikkerhed.....	34
3.30.2. Højdedykning.....	34
3.30.3. Eksponering for ilt.....	34
3.31. Flasketryk.....	35
3.32. Timer.....	36
3.33. Vandkontakter.....	36
4. Pleje og support.....	37
4.1. Retningslinjer for håndtering.....	37
4.2. Montering af ridsebeskytter.....	37
4.3. Skift af rem til gummirem (bungee).....	38
4.4. Opladning af batteriet.....	38
4.5. Support.....	38
4.6. Bortskaffelse og genanvendelse.....	39
5. Reference.....	40
5.1. Tekniske specifikationer.....	40
5.2. Overensstemmelse.....	42
5.2.1. EU-radiodirektivet.....	42
5.2.2. EU – Personlige værnemidler	42
5.2.3. EU-dybdemålerstandard.....	42
5.2.4. Overensstemmelse med FCC.....	42
5.2.5. IC.....	43
5.3. Varemærker.....	43
5.4. Patentmeddelelse.....	43
5.5. International begrænset garanti.....	43
5.6. Copyright.....	44
5.7. Dykkevilkår.....	45

1. Sikkerhed

Typer af sikkerhedsforholdsregler

 **ADVARSEL:** - bruges i forbindelse med en procedure eller situation, der kan medføre alvorlig personskade eller dødsfald.

 **FORSIGTIG:** - bruges i forbindelse med en procedure eller situation, der medfører beskadigelse af produktet.

 **BEMÆRK:** - bruges til at fremhæve vigtige oplysninger.

 **TIP:** - bruges til at vise ekstra tip til, hvordan du kan benytte enhedens funktioner og egenskaber.

Inden du dykker

Sørg for, at du fuldstændig forstår brug, displays og begrænsninger af dine dykkeinstrumenter. Kontakt din Suunto-forhandler, før du dykker med dykkercomputeren, hvis du har spørgsmål omkring denne vejledning eller dykkercomputeren. Husk altid på, at DU ER ANSVARLIG FOR DIN EGEN SIKKERHED!

Denne dykkercomputer er kun beregnet til brug med komprimeret luft.

Sikkerhedsforanstaltninger

 **ADVARSEL:** DYKKERCOMPUTERE SKAL KUN ANVENDES AF ERFARNE DYKKERE! Utilstrækkelig træning i forbindelse med enhver form for dykning, herunder fridykning, kan være årsag til, at en dykker begår fejl såsom forkert brug af gasblandinger eller upassende dekompression, hvilket kan føre til alvorlig personskade eller dødsfald.

 **ADVARSEL:** Du skal læse den printede lynguide samt brugervejledningen på nettet om din dykkercomputer. Manglende kendskab til disse kan medføre forkert brug, alvorlig personskade eller dødsfald.

 **ADVARSEL:** DER ER ALTID EN RISIKO FOR TRYKFALDSSYGE FOR EN HVILKEN SOM HELST DYKKEPROFIL, SELV NÅR DU FØLGER DET PLANLAGTE DYK, SOM FASTSÆTTES AF DYKKETABELLER ELLER AF EN DYKKERCOMPUTER. INGEN PROCEDURE, DYKKERCOMPUTER ELLER DYKKETABEL KAN FORHINDRE RISIKOEN FOR TRYKFALDSSYGE ELLER ILTFORGIFTNING! Den enkelte persons fysiologi kan variere fra den ene dag til den anden. Dykkercomputeren kan ikke tage disse variationer i betragtning. Vi tilråder kraftigt, at du forbliver inden for eksponeringsgrænserne, som angives af apparatet, for at minimere risikoen for trykfaldssyge. Som en ekstra sikkerhedsforanstaltning burde du konsultere en læge angående din kondi, før du dykker.

 **ADVARSEL:** Hvis du har en pacemaker, anbefaler vi, at du ikke dykker. Fritidsdykning med iltudstyr forårsager fysisk stress på kroppen, hvilket kan være uegnet til pacemakere.

⚠ ADVARSEL: Hvis du har en pacemaker, skal du kontakte din læge, før du bruger denne enhed. Den induktionsfrekvens, som anvendes i denne enhed, kan forstyrre pacemakere.

⚠ ADVARSEL: Allergiske reaktioner eller hudirritation kan forekomme, når produktet er i kontakt med huden, selv om vores produkter overholder branchestandarderne. Hold i givet fald straks inde med brugen, og søg læge.

⚠ ADVARSEL: Ikke egnet til professionel brug! Suunto-dykkercomputere er kun til fritidsbrug. Kravene til professionel eller erhvervsdykning kan udsætte dykkeren for dybder og omgivelser, som ofte øger risikoen for trykfaldssyge. Derfor anbefaler Suunto kraftigt, at enheden ikke anvendes til professionel eller erhvervsdykning.

⚠ ADVARSEL: BRUG RESERVEINSTRUMENTER! Sørg for, at du bruger reserveinstrumenter, herunder dybdemåler, undervandstrykmåler, timer eller ur, og har adgang til dekompressionstabeller, når du dykker med en dykkercomputer.

⚠ ADVARSEL: Af sikkerhedsmæssige årsager burde du aldrig dykke alene. Dyk med en udpeget makker. Du burde også forblive sammen med andre i noget tid efter et dyk, da opståen af trykfaldssyge kan udsættes eller udløses af aktiviteter ved overfladen.

⚠ ADVARSEL: LAV FORUDGÅENDE TJEK! Kontroller altid, at din dykkercomputer fungerer ordentligt og har de korrekte indstillinger, før du dykker. Kontroller, at displayet virker, at batteriniveauet er OK, at flasketrykket er i orden, og så videre.

⚠ ADVARSEL: Kontrollér din dykkercomputer hyppigt under et dyk. Hvis du mener eller konkluderer, at der er problemer med en computerfunktion, skal du straks afbryde dykket og vende sikkert tilbage til overfladen. Kontakt Suuntos kundeservice, og returnér computeren til et autoriseret Suunto-servicecenter for at få foretaget et eftersyn.

⚠ ADVARSEL: DYKKERCOMPUTEREN BURDE ALDRIG BYTTES ELLER DELES MED ANDRE BRUGERE, NÅR DEN ER I BRUG! Dens oplysninger passer ikke til en person, som ikke har båret den under hele dykket eller under en række gentagne dyk. Dens dykkeprofiler skal passe til brugeren. Hvis dykkercomputeren efterlades ved overfladen under et dyk, vil dykkercomputeren give unøjagtige oplysninger under efterfølgende dyk. Ingen dykkercomputer kan tage dyk i betragtning, hvis de blev foretaget uden dykkercomputeren. Derfor kan et dyk foretaget i op til fire dage før første brug af computeren føre til misvisende oplysninger, og burde hermed undgås.

⚠ ADVARSEL: UDSÆT IKKE NOGEN DEL AF DIN DYKKERCOMPUTER FOR NOGEN GASBLANDING, DER INDEHOLDER MERE END 40 % ILT! Forbedret luft med et højere iltindhold udgør en risiko for ild eller eksplosion og alvorlig personskade eller dødsfald.

⚠ ADVARSEL: DYK ALDRIG MED EN GASBLANDING, HVIS DU IKKE SELV HAR KONTROLLERET DENS INDHOLD OG INDTASTET DEN ANGIVNE VÆRDI I DIN DYKKERCOMPUTER! Undlader du at kontrollere flaskens indhold og indtaste de nødvendige gasværdier i din dykkercomputer, vil oplysningerne omkring planlægningen af dit dyk være unøjagtige.

 **ADVARSEL:** Brug af software til planlægning af dyk såsom i Suunto DM5 erstatter ikke ordentlig oplæring i dykning. Dykkere, som dykker med luft, kender ikke til farerne forbundet med dykning med gasblandinger. For at dykke med Trimix, Triox, Heliox, Nitrox eller dem alle, skal dykkere have specialiseret undervisning til den type dykning, de vil foretage sig.

 **ADVARSEL:** Undlad at bruge et Suunto-USB-kabel i områder, hvor der findes brændbare gasarter. Dette kan føre til en eksplosion.

 **ADVARSEL:** Suunto-USB-kabler skal ikke skilles ad eller ændres på nogen måde. Dette kan føre til elektrisk stød eller ild.

 **ADVARSEL:** Undlad at bruge et Suunto-USB-kabel, hvis kablet eller dele af det er beskadiget.

 **FORSIGTIG:** Lad ALDRIG USB-kablets tilslutningsdel røre nogen ledende overflade. Dette kan kortslutte kablet og gøre det uanvendeligt.

Nødopstigninger

Hvis dykkercomputeren mod forventning svigter under et dyk, skal du følge nødprocedurerne fra dit certificerede dykkeruddannelsessted for omgående at komme sikkert tilbage til overfladen.

2. Kom i gang

2.1. Tilstande og visninger i display

Suunto EON Core har to hovedvisninger i overflade- og dykkes tilstand: Tid/ikke-dekompression og kompas. Skift hovedvisning ved at trykke på den midterste knap.



Feltet nederst til højre viser flere oplysninger, herunder maks. dybde, flasketryk, timer og under dykning desuden ingen deko og stop. Du kan ændre visningen ved at trykke på den nederste knap.

 **BEMÆRK:** Hovedvisningerne kan tilpasses af brugeren. Se 3.7. Brugedefinerede dykkes tilstande med DM5.

Suunto EON Core skifter automatisk mellem overflade- og dykkes tilstand. Hvis du er mere end 1,2 m (4 fod) under vandoverfladen, aktiveres dykkes tilstanden.



Følgende display vises Suunto EON Core, når flasketryksskærmen er i brug:





- Den aktuelle dybde er 19,0 m
- Dykkes tiden er 22 minutter.
- Det resterende flasketryk er 125 bar.
- Ikke-dekompressionstiden er 50 minutter
- Sikkerhedsstop foretages ved 3,0 meter
- Der er 16 timers dykkes tid tilbage, før batteriet skal oplades

2.2. Ikoner

Suunto EON Core anvender følgende ikoner:

	No-fly-tid (overfladeinterval før flyvning)
	Overfladeinterval
	Batteristatus (for enhed: oplader, ok, lav, for flaske-POD: ok, lav)

 16h	Batteriniveau – tallet angiver den resterende dykkesetid, før der skal genoplades
	Flaske/gastrykopllysninger

2.3. Opsætning

Brug noget tid på at tilpasse funktioner og displays for at få mest ud af din Suunto EON Core. Vær fuldstændig sikker på, at du kender din computer og har konfigureret den, som du ønsker, inden du går i vandet.

Sådan kommer du i gang

1. Start enheden ved at tilslutte USB-kablet til pc/Mac (eller USB-strømkilde, hvis denne er tilgængelig).

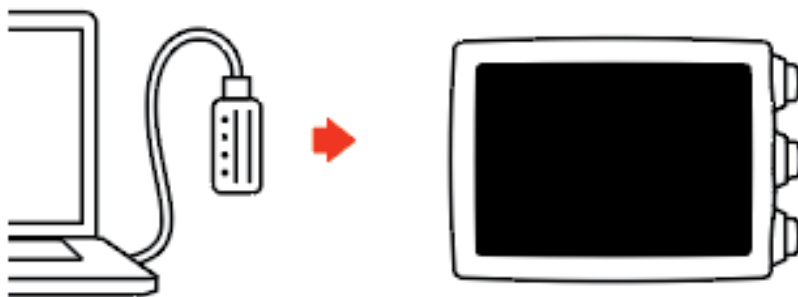

2. Følg opsætningsguiden for at konfigurere enheden. Enheden skifter til overfladetilstand, når den er klar.



3. Oplad enheden helt før første dyk.

Opsætningsguiden hjælper med at indstille:

- Sprog
- Måleenheder
- Tidsformat (12t/24t)
- Datoformat (dd.mm/mm.dd)
- Tilslutning med DM5 (valgfri)

2.4. Produktkompatibilitet

Suunto EON Core kan bruges sammen med Suunto flaske-POD til trådløs transmission af flasketryk til dykkercomputeren. En eller flere flaske-POD'er kan parres med dykkercomputeren til multi-gasdykning.

Denne dykkercomputer kan også parres med Suunto Movescount App via Bluetooth. Med app'en kan du ændre enhedsindstillinger og overføre dykkelogfiler til Suunto Movescount.

Du kan også tilslutte denne dykkercomputer til en pc eller Mac med det medfølgende USB-kabel og bruge Suunto DM5 til at ændre enhedens indstillinger, planlægge dyk samt opdatere dykkercomputeren.

Med det valgfrie gummiremsæt til Suunto EON Core kan du udskifte standardremmen med en gummirem, hvis det ønskes.

Brug ikke denne dykkercomputer med uautoriseret tilbehør, og forsøg ikke at oprette trådløs forbindelse til mobilapps eller udstyr, der ikke er godkendt eller officielt understøttet af Suunto.

2.5. Inden du dykker

Sørg for, at du fuldstændig forstår brug, displays og begrænsninger af dine dykkeinstrumenter. Kontakt din Suunto-forhandler, før du dykker med dykkercomputeren, hvis du har spørgsmål omkring denne vejledning eller dykkercomputeren. Husk altid på, at DU ER ANSVARLIG FOR DIN EGEN SIKKERHED!

Denne dykkercomputer er kun beregnet til brug med komprimeret luft. Brug den ikke sammen med nogen anden form for dykning. Tryklufforsyningen skal overholde EU-standarden i EN12021:2014-kravene.

Inden du foretager et dyk, anbefales det kraftigt at inspicere din dykkercomputer nøje for at sikre, at alt fungerer korrekt.

På dykkestedet skal du udføre din manuelle kontrol, før du går i vandet.

For dykkercomputeren skal du sørge for:

1. Suunto EON Core er i korrekt tilstand, og at displayet virker som forventet.
2. Højdeindstillingen er korrekt.
3. Den personlige indstilling er korrekt.
4. Dybdestop er indstillet korrekt.
5. Enhedssystemet er korrekt.
6. Kompasset er kalibreret. Start kalibreringen manuelt for også at bekræfte, at dykkercomputerens hørbare lyde virker. Efter en vellykket kalibrering skal du høre en lyd.
7. Batteriet er fuldt opladet.
8. Alle primære og reservemålere for tid, tryk og dybde, både digitale og mekaniske, viser korrekte og konsekvente aflæsninger.
9. Hvis der anvendes Suunto flaske-POD'er, skal du kontrollere, at forbindelser fungerer, og at gasvalg er korrekte.



3. Funktioner

3.1. Alarmer, advarsler og notifikationer

Suunto EON Core har farvekodede alarmer, advarsler og notifikationer. De vises fremhævet i displayet sammen med en lydalarm (hvis toner er slået til). Alarmer vises altid med rød. Advarsler kan være røde eller gule. Notifikationer er altid gule.

Når der udløses en alarm, advarsel eller notifikation, vises en meddelelse som popop. Popop-meddelelser kan bekræftes ved at trykke på en vilkårlig knap. Oplysningerne, der kræver opmærksomhed, forbliver på skærmen eller som et element, der kan rulles, i det nederste felt, indtil situationen igen er normal.

Alarmer er kritiske hændelser, som altid kræver øjeblikkelig handling. Når en alarmsituation igen bliver normal, stopper alarmerne automatisk.

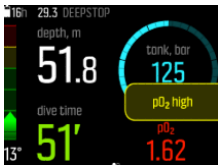
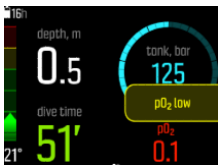
Alarm	Forklaring
	Opstigningshastigheden overstiger den sikre hastighed på 10 m (33 fod) pr. minut i fem sekunder eller længere.
	Dekompressionsloftet brydes med mere end 0,6 m (2 fod) under et dekompressionsdyk. Foretag straks nedstigning til under loftdybden, og fortsæt med opstigningen som normalt.
	Iltpartialtrykket overskrider et sikkert niveau (>1,6). Foretag straks opstigning, eller skift til en gas med et lavere iltpartialtryk.
	Iltpartialtrykket er under et sikkert niveau (>0,18). Foretag straks nedstigning, eller skift til en gas med et højere iltpartialtryk.

Advarsler giver dig besked om hændelser, som kan påvirke dit helbred og din sikkerhed, hvis du ikke reagerer. Bekræft advarslen ved at trykke på en vilkårlig knap.

Advarsel	Forklaring
CNS100%	Forgiftningsniveauet for centralnervesystemet er på 100 %-grænsen
OTU300	Anbefalet daglig grænse for oxygentoleranceenhed er nået

Advarsel	Forklaring
Dybde	Dybden overstiger din alarmgrænse for dybde
Dykketid	Dykketiden overskrider din alarmgrænse for dykketid
Høj PO2 for diluent	Diluentpartialtrykket for ilt overskrider et sikkert niveau (>1,6). Der er ingen umiddelbar fare, medmindre der anvendes diluent, f.eks. til bailout
Lav PO2 for diluent	Diluentpartialtrykket for ilt er under et sikkert niveau (<0,18). Der er ingen umiddelbar fare, medmindre der anvendes diluent, f.eks. til bailout
Gastid	Gastiden overskrider din alarmgrænse for gastid, eller flasketrykket er under 35 bar (~510 psi), hvilket betyder, at gastiden er nul.
Sikkerhedsstoppet er brudt	Sikkerhedsstoploftet er brudt med mere end 0,6 m (2 fod)
Flasketryk	Flasketrykket er under alarmgrænsen for flasketryk. Ud over den konfigurerbare gastidalarm viser din dykkercomputer også en alarm, når trykket på 75 bar og 50 bar er nået. Flasketryktallet tvinges i displayet og bliver gult efter 75 bar og rødt efter 50 bar.

Notifikationer angiver hændelser, som kræver forebyggende handlinger. Bekræft notifikationen ved at trykke på en vilkårlig knap.

Notifikation	Forklaring
CNS80%	Forgiftningsniveauet for centralnervesystemet er på 80%-grænsen
OTU250	Ca. 80 % af den anbefalede daglige grænse for OTU er nået
Skift gas	Under opstigning under et multigasdyk er det sikkert at skifte til næste tilgængelige gas for en optimal dekompressionsprofil
Lavt batteri	Der resterer ca. tre timers dykketid
Opladning er påkrævet	Der er ca. to timers batteritid tilbage. Opladning er påkrævet før næste dyk
Indstillingspunkt skiftet	Indstillingspunktet blev automatisk skiftet under rebreather-dyk. Se 3.24.3. <i>Indstillingspunkter</i>
Lavt batteri i flaske-POD	Batterilevetiden er lav for flaske-POD'en. Batteriskift er påkrævet

3.2. Algoritmelås

Suunto Fused™ RGBM-algoritme er låst i 48 timer, hvis du udelader dekompressionsstop i mere end tre (3) minutter. Når algoritmen er låst, er der ingen tilgængelige algoritmeoplysninger, og **Låst** vises i stedet. Låsning af algoritmen er en sikkerhedsfunktion, som fremhæver, at algoritmeoplysningerne ikke længere er gyldige.

Når du stiger op til over dekompressionsloftet med mere end 0,6 m (2 fod), skifter loftparameteren til rød med en pil pegende nedad, og der udløses en lydalarm.

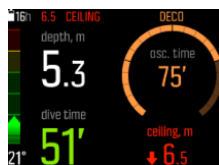

I en sådan stand bør du nedstige til under lofnniveauet for at fortsætte dekompressionen. Hvis du ikke gør det inden for tre (3) minutter, Suunto EON Core låses algoritmeberegningen, og **Låst** vises i stedet for, som vist nedenfor. Bemærk, at loftværdien ikke længere er tilgængelig.



I en sådan tilstand forhøjer du betydeligt din risiko for trykfaldssyge (DCS). Oplysninger om dekompression er ikke tilgængelige i de kommende 48 timer efter at have nået overfladen.

Det er muligt at dykke med enheden, når algoritmen er låst, men i stedet for oplysninger om dekompression, vises i stedet **Låst**. Hvis du dykker, mens algoritmen er låst, nulstilles algoritmens låsetid til 48 timer, når du når overfladen.

3.3. Opstigningshastighed

Under et dyk vises opstigningshastigheden i søjlen til venstre. Et søjletrin svarer til 2 m (6,6 fod) pr. minut.

Søjlen er også farvekodet:

- **Grøn** angiver, at opstigningshastigheden er OK – mindre end 8 m (26,2 fod) pr. minut
- **Gul** angiver, at opstigningshastigheden er moderat høj – 8-10 m (26-33 fod) pr. minut
- **Rød** angiver, at opstigningshastigheden er for høj – over 10 m (33 fod) pr. minut







Hvis den maksimalt tilladte opstigningshastighed overskrides i fem sekunder, udløses en alarm. Overtrædelse af opstigningshastigheden medfører længere sikkerhedsstop.

⚠ ADVARSEL: OVERSKRID IKKE DEN MAKSIMALE OPSTIGNINGSHASTIGHED! Hurtig opstigning øger risikoen for skade. Du bør altid foretage de obligatoriske og anbefalede sikkerhedsstop, når du har overskredet den maksimale anbefalede opstigningshastighed. Hvis dette obligatoriske sikkerhedsstop ikke foretages, vil dekomprimeringsmodellen straffe dit/dine næste dyk.

3.4. Batteri

Suunto EON Core indeholder et genopladeligt litium-ion-batteri. Oplad batteriet ved at tilslutte Suunto EON Core til en strømkilde vha. det medfølgende USB-kabel. Brug enten computerens USB-port eller en netoplader som strømkilde.

Batteriikonet øverst til venstre i displayet viser batteristatus. Til højre for batteriikonet vises den estimerede resterende dykkesetid i timer.

Ikon	Forklaring
	Estimeret resterende dykkesetid er 16 timer. Der er ikke umiddelbart behov for at oplade
	Estimeret resterende dykkesetid er tre (3) timer eller mindre. Opladning er nødvendig
	Estimeret resterende dykkesetid er mindre end én (1) time. Oplad straks
	Batteriet oplader og viser det aktuelle opladningsniveau som resterende dykkesetid

Når opladningsniveauet falder til under to (2) timer, kan du ikke starte et dyk med Suunto EON Core. En pop-op-meddelelse angiver, at opladning er nødvendig.



3.5. Kalenderur

Klokkeslæts- og datoindstillinger findes under **Generelt/Enhedsindstillinger/Klokkeslæt og dato**.

Klokkeslæts- og datoformat findes under **Generelt/Enhedsindstillinger/Enheder og formater**.

Sådan indstilles klokkeslæt og dato

1. Hold den midterste knap nede for at åbne menuen.
2. Navigér til **Generelt/Enhedsindstillinger/Klokkeslæt og dato**.
3. Rul til **Indstil klokkeslæt** eller **Indstil dato** med den øverste eller nederste knap.
4. Tryk på den midterste knap for at åbne indstillingerne.
5. Justér indstillingen med den øverste eller nederste knap.
6. Tryk på den midterste knap for at gå til næste indstilling.
7. Tryk på den midterste knap igen, når den sidste værdi er indstillet for at gemme, og gå tilbage til menuen **Klokkeslæt og dato**.

8. Hold den midterste knap nede for at afslutte, når du er færdig.

Sådan indstilles klokkeslæts- og datoformat

1. Hold den midterste knap nede for at åbne menuen.
2. Navigér til **Generelt/Enhedsindstillinger/Enheder og formater**.
3. Rul til **Klokkeslætsformat** eller **Datoformat** med den øverste eller nederste knap.
4. Følg trin 5-8 ovenfor for at ændre og gemme formatet.

3.6. Kompas

Suunto EON Core omfatter et hædningskompenseret digitalt kompas, der kan vises som hovedvisning.



3.6.1. Kalibrering af kompas

Når du først begynder at bruge Suunto EON Core, skal kompasset kalibreres. Suunto EON Core viser kalibreringsikonet, når du åbner kompasvisningen. Du kalibrerer kompasset ved langsomt at rotere enheden i hånden i store 8-tals-bevægelser.

Under kalibreringsprocessen justerer kompasset sig selv i forhold til det omgivende magnetiske felt.

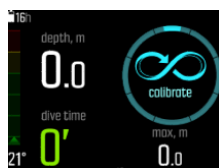

På grund af ændringer i det omgivende magnetfelt anbefales det at kalibrere kompasset igen før hvert dyk.

Sådan startes kalibreringen manuelt:

1. Hold den midterste knap nede for at åbne menuen.
2. Gå til **General** (Generelt)/**Compass** (Kompas).
3. Tryk på den midterste knap for at åbne **Compass** (Kompas).
4. Rul op eller ned for at vælge **Calibrate** (Kalibrér).
5. Start kalibrering ved at bevæge enheden rundt i en 3D 8-tals bevægelse, som vist på billedet.
6. En lyd angiver, at kalibreringen er fuldført, og skærmen skifter tilbage til menuen **Compass** (Kompas).

 **BEMÆRK:** Hvis kalibreringen mislykkedes flere gange i træk, befinder du dig muligvis i et område med kraftig magnetisme, som f.eks. store metalgenstande. Bevæg dig til et andet område, og prøv at kalibrere kompasset igen.

3.6.2. Angivelse af deklination

Du bør altid justere deklinationen på dit kompas afhængig af området, som du dykker i, for at få nøjagtige retningsaflysninger. Kontrollér den lokale deklination fra en pålidelig kilde, og indtast værdien i Suunto EON Core.

Sådan indstilles deklinationen:

1. Hold den midterste knap nede for at åbne menuen.
2. Navigér til **Generelt/Kompas**.
3. Tryk på den midterste knap for at åbne **Kompas**.
4. Tryk på den midterste knap igen for at åbne **Deklination**.
5. Rul op/ned for at angive deklinationsvinklen: Rul op fra 0,0° mod østdeklination eller nedad mod vestdeklination. Deklinationen slås fra ved at indstille deklinationsvinklen til 0,0°.
6. Tryk på den midterste knap for at gemme ændringerne og gå tilbage til menuen **Kompas**.
7. Hold den midterste knap nede for at afslutte.

3.6.3. Indstilling af pejlingslås

En pejling er vinklen mellem nord og dit mål. Kort fortalt er det den retning, du ønsker at bevæge dig i. Din retning er på den anden side din nuværende bevægelsesretning.

Du kan angive en pejlingslås til at hjælpe dig med at orientere dig selv under vand og sørge for, at du bevarer din bevægelsesretning. Du kan for eksempel angive en pejlingslås med retning mod et klipperev, inden du forlader båden.

Du kan nulstille pejlingslåsen på et vilkårligt tidspunkt, men du kan kun rydde en pejlingslås på overfladen.

Sådan indstilles en pejlingslås:

1. Tryk på den midterste knap for at skifte til kompasvisning.
2. Hold din Suunto EON Core vandret foran dig med toppen pegende i retning af målet.
3. Hold den nederste knap trykket ned, indtil du ser meddelelsen **Bearing locked** (Pejling låst).

Når du har låst en pejling, vises pejlingslåsen på kompasrosen som vist nedenfor.



Under din bevægelsesretning (det store tal midt på kompasset) vises også den relative forskel mellem din pejling og din bevægelsesretning. Hvis du for eksempel ønsker at bevæge dig præcist i retning af din pejling, skal det nederste tal være 0°.

Hvis du ønsker at indstille en ny pejlingslås, skal du blot gentage proceduren ovenfor. Hver pejlingslås gemmes i dykkeloggen med et tidsstempel.

For at rydde pejlingslåsen fra kompasvisningen skal du vende tilbage til overfladen.

Sådan ryddes en pejlingslås:

1. I overfladetilstand skal du holde den midterste knap nede for at åbne hovedmenuen.

2. Rul til **GENERAL** (GENERELT) vha. den øverste knap eller nederste knap, og tryk på den midterste knap.
3. Tryk på den midterste knap for at åbne **Compass** (Kompass).
4. Vælg **Clear bearing** (Ryd pejling) med den midterste knap.
5. Hold den midterste knap nede for at afslutte.

3.7. Brugerdefinerede dykkestilstande med DM5

Du kan tilpasse Suunto EON Core-visninger og -funktioner med Suunto DM5. Du kan oprette op til 10 forskellige dykkestilstande, hver med op til fire brugerdefinerede visninger.

Se videoen på *YouTube*.

Sådan brugertilpasses Suunto EON Core:

1. Download og installér Suunto DM5 fra <http://www.suunto.com/DM5>.
2. Tilslut Suunto EON Core til computeren ved hjælp af USB-kablet.
3. I vinduet med enheder skal du vælge Suunto EON Core.
4. Vælg fanen **Brugertilpasning**. Du kan oprette nye dykkestilstande og ændre eksisterende.



BEMÆRK: Når du opretter eller ændrer dykkestilstande, skal du synkronisere ændringerne med din Suunto EON Core, før du afbryder USB-kablet, for at gemme ændringerne på enheden.

Brugertilpasning er opdelt i fire kategorier:

- Navn på dykkestilstand
- Dykkealgoritme
- Gasindstillinger
- Brugerdefinerede visninger

Dykkestilstand (navn)

Navnet kan højst bestå af 15 tegn. Brug et kort og enkelt navn, som hjælper dig med nemt at identificere de funktioner og oplysninger, som du har tilpasset i denne tilstand.

Dykkealgoritme

Du kan vælge at bruge Suunto Fused™ RGBM eller ingen algoritme (se 3.30. *Suunto Fused RGBM*). Hvis du ikke vælger en algoritme, fungerer Suunto EON Core som en måler (bundtimer) i den pågældende tilstand. Hvis du vælger Suunto Fused RGBM, har du to yderligere funktioner: Personlig indstilling (konservativ algoritme) og højdeindstilling.

Gasindstillinger

Her kan du konfigurere det, du ser under menuen **Gas(ser)** i Suunto EON Core. Funktionen for flere gasser kan slås til eller fra. Slå den til for at kunne dykke med flere gasser. Når den er slået fra, er gasmenuen forenklet og nemmere at bruge med kun én gas.

Helium kan også slås til eller fra. Hvis du slår denne indstilling fra, vises heliumkomponenten ikke for nogen gasser.

Maks. pO₂-gasindstillingen kan angives til manuel eller fast. Den faste indstilling betyder, at den valgte værdi bruges for alle gasser, og muligheden for manuelt at redigere den i menuen

Gas(ser) er deaktiveret. Hvis du vælger manuel, kan du redigere maks. pO₂ for hver enkelt gas i menuen **Gas(ser)**.

Brugerdefinerede visninger

For hver dykketilstand kan der oprettes op til fire brugerdefinerede visninger. For hver visning er der to områder for visningstilpasning: Visningstilstand og indhold.

Visningstilstanden kan være prominent, grafisk eller klassisk.

Den prominente visning præsenterer vigtige oplysninger med store tal:

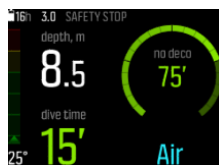

Den grafiske visning præsenterer oplysninger med yderligere visuelle elementer:



I den klassiske visning vises oplysningerne på traditionel måde ved hjælp af tal:



I hver visningstilstand kan du definere, hvilke oplysninger der vises i brugerdefinerede felter. Når visningen redigeres i DM5, får du vist, hvordan den vil se ud på din Suunto EON Core.

I hver visning kan du definere flere brugerdefinerede feltpar for værdierne, der vises nederst til venstre og til højre. Når du bruger visningen i Suunto EON Core, kan du navigere igennem disse feltpar ved at trykke på den nederste knap.

3.8. Dekompressionsdyk

Hvis du overskrider grænsen for ikke-dekompression under et dyk, giver Suunto EON Core dig de nødvendige dekompressionsoplysninger for opstigningen. Opstigningsoplysningerne præsenteres altid med to værdier:

- **loft:** Den dybde, som du ikke må stige op over
- **opstigningstid:** Den optimale opstigningstid i minutter til overfladen med de givne gasser

⚠ ADVARSEL: DU MÅ ALDRIG OVERSTIGE LOFTET FOR OPSTIGNING! Du må ikke overskride loftet for opstigning under din dekompression. For at undgå at gøre det ved et uheld skal du være lidt under loftet.

Under et dekompressionsdyk er der tre typer af stop:

- Sikkerhedsstop
- Dybdestop

- Dekompressionsstop

Du kan slå dybdestop til eller fra under **Dykkeindstillinger/Parametre**. Derudover kan du justere sikkerhedsstoptiden til 3, 4 eller 5 minutter.

Figuren nedenfor viser, hvordan dekompressionen vises på Suunto EON Core. Når du stiger op til tæt på loftdybden og skifter til dekompressionsområdet, vises to pile foran lofttallet.

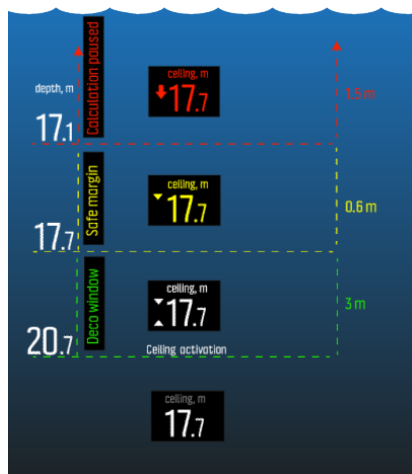

Dekompressionsområdet er loftdybde + 3,0 meter (9 fod). Dette er området, hvor dekompressionen foregår. Jo tættere på loftet, du befinder dig, jo mere optimal er dekompressionstiden.

Hvis du stiger op over loftdybden, er der fortsat en sikkerhedsmargin, der er lig med loftdybden - 0,6 meter (2 fod). Inden for denne sikkerhedsmargin fortsætter dekompressionsberegningen, men det anbefales, at du går ned til under loftdybden. Dette angives ved, at loftdybdetallet bliver gult med en nedadpegende pil foran.

Hvis du stiger op over sikkerhedsmarginen, sættes dekompressionsberegningen på pause, indtil du stiger ned under denne grænse. En lydalarm og en nedadpegende pil foran et rødt loftdybdetal angiver en usikker dekompression.

Hvis du ignorerer alarmen og forbliver over sikkerhedsmarginen i tre minutter, låser Suunto EON Core algoritmeberegningen, og der vil ikke længere være tilgængelige dekompressionsoplysninger under dykket. Se *Algorithm_lock*.

Nedenfor vises et typisk dekompressionsdyk med opstigningstid og det første påkrævede dybdestop ved 20,3 meter:



Suunto EON Core viser altid loftværdien fra det dybeste af disse stop. Dybdestop- og sikkerhedsstoploft er altid ved en konstant dybde, når du er ved stoppet. Stoptiden tælles ned i minutter og sekunder.

Nedenfor vises et eksempel på, hvad Suunto EON Core viser under et dybdestop:

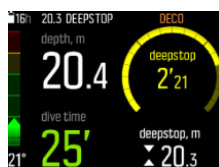

Nedenfor vises et eksempel på, hvad Suunto EON Core viser under et sikkerhedsstop:

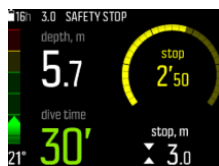

Under dekompressionsstop reduceres loftet altid, når du er tæt på loftdybden og giver fortsat dekompression med optimal opstigningstid.

Nedenfor vises et eksempel på, hvad Suunto EON Core viser under et dekompressionsstop:

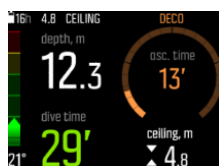

BEMÆRK: Det anbefales altid at forblive tæt på dekompressionsloftet under opstigning.

Opstigningstiden er altid den minimale påkrævede tid til at nå op til overfladen. Den omfatter:

- Tiden, der er påkrævet til dybdestop
- Opstigningstiden fra dybde ved 10 m (33 fod) pr. minut
- Tiden, der er påkrævet til dekompression



ADVARSEL: DIN FAKTISKE OPSTIGNINGSTID KAN VÆRE LÆNGERE END DET, DER VISES PÅ DUKKERCOMPUTEREN! Opstigningstiden vil stige, hvis du: (1) forbliver dybtgående, (2) stiger langsommere end 10 m/min, (3) foretager dit dekompressionsstop dybere end ved loftet og/eller (4) glemmer at ændre den anvendte gasblanding. Disse faktorer kan også øge mængden af åndedrætsgas, der kræves for at nå overfladen.

3.8.1. Sidste stopdybde

Du kan justere den sidste stopdybde for dekompressionsdyk under **Dykkeindstillinger/ Parametre/Sidste stopdybde**. Der er tre indstillinger: 3, 4,5 og 6 m (10, 15 og 20 fod).

Som standard er den sidste stopdybde 3 m (10 fod). Dette er den anbefalede sidste stopdybde.



BEMÆRK: Denne indstilling påvirker ikke loftsdybden i et dekompressionsdyk. Sidste loftsdybde er altid 3 m (10 fod).

3.9. Displaylysstyrke

Displayets lysstyrke kan justeres under **Generelt » Enhedsindstillinger » Lysstyrke**. Standardværdien er 50 %. Justering af værdien har direkte indvirkning på batterilevetiden.



TIP: Du kan forlænge batterilevetiden væsentligt ved at skrue ned for displaylysstyrken.

3.10. Dykkehistorik

Dykkehistorik er en oversigt over alle dyk, du har foretaget med din Suunto EON Core. Historikken er opdelt efter den dykkestilstand, du har brugt under dykket. Hver dykketypeoversigt omfatter antallet af dyk, det samlede antal timers dykning og den maksimale dybde.



 **BEMÆRK:** Hvis der er flere historikoplysninger tilgængelige, end der er plads til på en enkelt skærm, kan du rulle igennem de ekstra oplysninger ved hjælp af den øverste og nederste knap.

3.11. Om enheden

Du finder oplysninger om din Suunto EON Core under **Generelt/Om EON**. Disse oplysninger omfatter enhedshistorik, softwareversion og radiokomplians.

Sådan får du adgang til oplysninger om Suunto EON Core

1. Hold den midterste knap nede for at åbne hovedmenuen.
2. Rul til **GENERELT** vha. den øverste knap eller nederste knap, og tryk på den midterste knap.
3. Tryk på den midterste knap for at åbne **Om EON**.
4. Hold den midterste knap nede for at gå tilbage og afslutte menuen.

3.12. Dykkestilstande

Som standard har Suunto EON Core to dykkestilstande: Luft/Nitrox og måler (bundtimer). Vælg den relevante tilstand for dykket under **Dive settings** (Dykeindstillinger) » **Mode** (Tilstand).

 **BEMÆRK:** Luft/Nitrox-dykkestilstanden er en enkeltgastilstand. Menuen **Gas(es)** (Gas(ser)) i denne tilstand tillader ikke, at du tilføjer mere end én gas. Dette kan dog ændres via brugertilpasning. Se 3.7. Brugedefinerede dykkestilstande med DM5.

Standarddykkestilstandene er den primære stil. Du kan ændre stilen og andre indstillinger samt oprette yderligere dykkestilstande vha. Suunto DM5. Se 3.7. Brugedefinerede dykkestilstande med DM5.

I DM5 kan du også aktivere multigastilstand til Trimix og andre mere avancerede dekompressionsdyk.

Som standard benyttes dekompressionsalgoritmen Suunto Fused™ RGBM i Suunto EON Core. Se 3.30. Suunto Fused RGBM for at få flere oplysninger.

Måler-tilstanden er en bundtimertilstand og indeholder derfor ikke oplysninger eller beregninger om dekompression.

 **BEMÆRK:** Efter dykning i måletilstand låses dekompressionsberegningen i 48 timer. Hvis du i løbet af dette tidsrum dykker igen, er der ingen beregning af ikke-dekompression, og **LÅST** vises i oplysningsfelterne for dekompression.

3.13. Dykkeplanlægning

Dykkeplanlæggeren i Suunto EON Core hjælper dig med hurtigt at planlægge det næste dyk. Planen viser tilgængelige ikke-dekompressionstider og gastider for dykket på baggrund af dyk og gasblanding.

Dykkeplanlæggeren kan også hjælpe dig med at planlægge dyk i serier under hensyntagen til den resterende nitrogen fra dine tidligere dyk på baggrund af den tid for det planlagte overfladeinterval, du indtaster.

Før du planlægger dit første dyk, skal du sikre, at du har gennemgået indstillingerne i dykkeplanlæggeren og konfigureret dem i overensstemmelse med dine personlige præferencer. Du kan få vist planen og justere indstillinger under menuen **Dykkeplanlægning**.

Disse indstillinger omfatter flaskestørrelse og -tryk ved starten af dykket samt det personlige gasforbrug (forbrug af overfladegas). Hvis du ikke er sikker på, hvad dit personlige gasforbrug er, anbefales det at bruge standardværdien på 25 l/min. (0,90 kubikfod/min.).

 **BEMÆRK:** Den estimerede gastid beregnes på baggrund af flasketryk ved start minus 35 bar (510 psi).

Den beregnede ikke-dekompressionstid er baseret på dykkets dybde og gasblandingen. Der tages hensyn til eventuel resterende nitrogen fra tidligere dyk samt overfladeinterval.

GASTIDEN afhænger af dykkedybden, det personlige forbrug og flaskestørrelse/-tryk.

I dykkeplanlægningsdisplayet kan du redigere dybde og blanding.

Hvis du f.eks. indtaster 18 meter for det første dyk i en serie og bruger en blanding på 21 % oxygen, vises følgende:

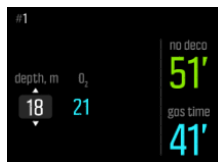

I dette eksempel er de beregnede værdier:

- Dykkenummer i dykkeserien: 1
- Tilgængelig ikke-dekompressionstid: 51 minutter
- Resterende gastid 41 minutter

Ved planlægning af flere dyk i serie giver dykkeplanlægningen mulighed for at justere overfladeintervallet. I eksemplet nedenfor er overfladeintervallet før det andet dyk på 1:37 minutter. Justér overfladeintervallet for at se, hvordan det påvirker ikke-dekompressionstiden.

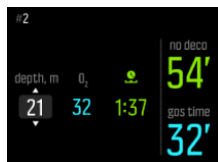

3.14. Vending af display

Du kan vende displayet på Suunto EON Core for at få knapperne i enten venstre eller højre side af dykkercomputeren, hvilket gør det nemmere at bære computeren på begge arme.

Skift knapretningen under **Generelt** » **Enhedsindstillinger** » **Vend display**.

Vælg **Knapper til højre** for at få knapperne i højre side eller **Knapper til venstre** for at få knapperne i venstre side.

3.15. Gasforbrug

Gasforbruget refererer til hastigheden af dit gasforbrug i realtid under et dyk. Med andre ord er det den mængde gas, som en dykker ville bruge i løbet af ét minut i overfladen. Dette kaldes også for overfladeluftforbruget eller SAC.

Gasforbrugshastigheden måles i liter pr. minut (kubikfod pr. minut). Dette er et valgfrit felt og skal tilføjes til dine brugerdefinerede dykkestilstandsvisioner i DM5. I den klassiske visning nedenfor vises gasforbrugshastigheden nederst til højre.



Sådan aktiveres gasforbruget

1. Tilføj gasforbrugsfeltet til din brugerdefinerede dykkestilstand i DM5. Se 3.7. *Brugerdefinerede dykkestilstande med DM5.*
2. Installation og tilknytning af en Suunto flaske-POD Se *Flasketryk*.
3. Når du har valgt den korrekte gas og returneret til hovedtidsvisningen, skal du holde den midterste knap nede for at åbne menuen.
4. Rul til **Gasser** med den nederste knap, og vælg med den midterste knap.
5. Rul til den gas, du netop har valgt fra din flaske-POD, og vælg med den midterste knap.
6. Rul til **Flaskestørrelse**, og vælg med den midterste knap.
7. Kontrollér flaskestørrelsen, og redigér størrelsen ved hjælp af den øverste eller nederste knap efter behov. Bekræft ændringen med den midterste knap.
8. Hold den midterste knap nede for at afslutte menuen.



BEMÆRK: Til en præcis aflæsning af gasforbruget skal du definere flaskestørrelsen. En manglende definition af flaskestørrelsen medfører en forkert aflæsning af gasforbruget.

3.16. Gastid

Gastid refererer til resterende luft (gas) med den aktuelle gasblanding målt i minutter. Tiden er baseret på flasketrykværdien og din aktuelle åndedrætsfrekvens.

Gastiden afhænger også i høj grad af din aktuelle dybde. Dybden påvirker gastiden på følgende måde, hvis alle andre faktorer forbliver de samme, herunder åndedrætsfrekvens, flasketryk og flaskestørrelse:

- Ved 10 m (33 fod, det omgivende tryk er 2 bar) er gastiden 40 minutter.
- Ved 30 m (99 fod, det omgivende tryk er 4 bar) er gastiden 20 minutter.
- Ved 70 m (230 fod, det omgivende tryk er 8 bar) er gastiden 10 minutter.

Gastiden er et standardfelt nederst til højre i standarddykkestilstande. Hvis du ikke har tilknyttet en Suunto flaske-POD, viser gastidsfeltet "n/a". Hvis du har tilknyttet en POD, men der ikke modtages data, viser feltet –. Dette kan skyldes, at POD'en ikke er acceptabel, flasken er lukket, eller POD-batteriet er lavt.



3.17. Gasblandinger

Hvis der er valgt Nitrox- eller Trimix-dykketilstand, skal du definere gassen/gasserne, for at dekompressionsalgoritmen kan fungere korrekt. Gasserne defineres under **Gas(es)** (Gas(ser)). I Nitrox-tilstand vil gas kun have oxygen ($O_2\%$). Hvis helium tændes i dykkeindstillingerne, er He% tilgængelig.

Trimix-dykketilstand er som standard deaktiveret, så helium er ikke tilgængelig. Aktivér Trimix i DM5, så kan du vælge flere gasser ved at aktivere flere gasser i dykkerindstillingerne.

BEMÆRK: Når du har analyseret din gas, skal du afrunde resultatet, når du indtaster det i Suunto EON Core. Hvis den analyserede gas f.eks. er 31,8 % ilt, skal gassen defineres som 31 %. Dette gør dekompressionsberegningerne sikrere. Iltberegninger (pO_2 , OTU, CNS%) holdes også konservative, idet iltprocenten, der anvendes til disse, er $O_2\% + 1$.

ADVARSEL: DYKKERCOMPUTEREN ACCEPTERER IKKE GRÆNSEPROCENTVÆRDIER AF ILTKONCENTRATION. GRÆNSEPROCENTVÆRDIER MÅ IKKE RUNDES OP! Afrunding vil medføre, at nitrogenprocenter bliver undervurderet og vil påvirke beregning af dekompression.

BEMÆRK: Du kan tilpasse det, du ser i menuen **Gas(ser)**. Se 3.7. Brugedefinerede dykketilstande med DM5.

Det er vigtigt at forstå, hvordan menuen **Gas(ser)** fungerer i Trimix-tilstand, hvor du kan benytte flere gasser. Du kan for eksempel have følgende gasser ved et dyk til 55 m (180,5 fod):

- tx18/45, MOD 58 m
- tx50/10, MOD 21 m
- oxygen, MOD 6 m

I eksemplet nedenfor har menuen tre gasser, og tx18/45 er valgt som den aktive gas. Selvom der kun er én aktiv gas, beregner dekompressionsalgoritmen opstigningstiden (under dykket) vha. alle disse tre gasser.

Sådan vælger du en anden aktiv gas:

1. Åbn menuen **Gas(es)** (Gas(ser)), og tryk på den midterste knap for at få vist gasindstillingerne.
2. Rul med den øverste eller nederste knap for at fremhæve Select (Vælg).
3. Tryk på den midterste knap igen for at bekræfte.



Hvis du kun dykker med én gas, skal du kontrollere, at der kun vises én gas i menuen **Gas(es)** (Gas(ser)). Er dette ikke tilfældet, forventer Suunto EON Core, at du bruger alle gasser på listen og giver dig besked om at skifte gas under dykket.

3.18. Sprog og måleenhedssystem

Du kan ændre enhedens sprog og måleenhedssystem fra indstillingerne under **Generelt** » **Enhedsindstillinger**.

Disse indstillinger kan ændres på et vilkårligt tidspunkt. Suunto EON Core opdateres straks for at afspejle ændringerne.

Under enhedsindstillingerne kan du vælge metersystemet eller det britiske standardsystem som en global indstilling, hvilket betyder, at det påvirker alle målinger. Som alternativ kan du vælge **Avanceret**, som giver dig mulighed for at angive enhedssystemet for bestemte målinger. Du kan f.eks. vælge at bruge metersystemet til dybde og det britiske standardsystem til flasketryk.

3.19. Logbog

Dykkelogbogen findes under **Logbøger**. Som standard er de anført efter dato og klokkeslæt, og hver post viser maks. dybde og dykketid i logbogen.



Du kan gennemse dykkeoplysninger og -profil ved at rulle igennem logbogen vha. den øverste eller nederste knap og vælge med den midterste knap.

Hver dykkelogbog indeholder dataeksempler med faste 10-sekunders intervaller. Dykkeprofilen omfatter en markør til gennemsyn af de logførte data, som kan rulles vha. den øverste og nederste knap. Du får adgang til mere detaljerede loganalyser ved at overføre dykket/dykkene til Suunto DM5 (se 3.29. *Suunto DM5 og Movescount*).

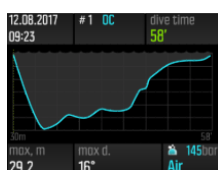

Når hukommelsen for logbogen er fuld, slettes de ældste dyk for at gøre plads til nye.



BEMÆRK: Hvis du kommer op til overfladen og dykker igen inden for fem minutter, tæller Suunto EON Core dette som ét dyk.

3.20. Movescount-mobilapp

Med Suunto Movescount-app'en kan du nemt overføre dine dykkelogge til Movescount, hvor du kan følge og dele dine dykkeeventyr.

Sådan tilknyttes Suunto Movescount-app'en på iOS:

1. Download og installér Suunto Movescount-app'en på din kompatible Apple-enhed fra iTunes App Store. App-beskrivelsen indeholder de seneste kompatibilitetsoplysninger.

2. Start Suunto Movescount-app'en, og aktivér Bluetooth, hvis det ikke allerede er gjort. Lad app'en køre i forgrunden.
3. Hvis du endnu ikke har konfigureret din Suunto EON Core, skal du gøre dette nu (se *Kom i gang*).
4. Tryk på indstillingsikonet øverst til højre, og tryk på ikonet "+" for at tilføje en ny enhed.
5. Tryk på din dykkecomputer på listen over fundne enheder, og indtast adgangskoden, der vises i Suunto EON Core-displayet.

Sådan tilknyttes Suunto Movescount-app'en på Android:

1. Download og installér Suunto Movescount-app'en på din kompatible Android-enhed fra Google Play. App-beskrivelsen indeholder de seneste kompatibilitetsoplysninger.
2. Start Suunto Movescount-app'en, og aktivér Bluetooth, hvis det ikke allerede er gjort. Lad app'en køre i forgrunden.
3. Hvis du endnu ikke har konfigureret din Suunto EON Core, skal du gøre dette nu (se *Kom i gang*).
4. Der åbnes en pop-op-skærm på din Android-enhed. Vælg [Tilknyt] .
5. Indtast adgangskoden, der vises på dykkecomputerens display i feltet for tilknytningsanmodning på din mobilenhed, og tryk på [OK] .

3.21. Multigasdykning

Suunto EON Core giver mulighed for gasskift under et dyk mellem de gasser, der er defineret i menuen **Gas(es)** (Gas(ser)). Under opstigning får du altid besked om gasskifte, når der er en bedre gas tilgængelig.

Du kan for eksempel have følgende gasser ved et dyk til 55 m (180,5 fod):

- tx18/45, MOD 58 m
- tx50/10, MOD 21 m
- oxygen, MOD 6 m

Under opstigningen får du besked om at skifte gas ved 21 m (70 fod) og 6 m (19,7 fod) i overensstemmelse med den maksimale driftsdybde (MOD) for gassen.

En pop-op-meddelelse giver dig besked, når du skal foretage gasskift, som vist nedenfor:

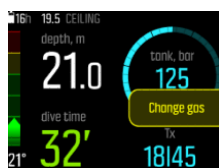

⚠ ADVARSEL: Ved dykning med flere gasser skal du huske, at opstigningstiden altid beregnes under forudsætning af, at du bruger alle de gasser, der er anført i menuen **Gas(es)** (Gas(ser)). Kontrollér altid, at du kun har de gasser for dit aktuelt planlagte dyk defineret, før du dykker. Fjern de gasser, som ikke er tilgængelige for dykket.

3.21.1. Ændring af gasser under et dyk

Ændring af gasser er kun til nødtilfælde. Hvis en dykker pga. uforudsete hændelser mister en gasblanding, kan dykkeren tilpasse sig situationen ved at slette den pågældende gasblanding fra gaslisten Suunto EON Core. Dette giver dykkeren mulighed for at fortsætte dykket og modtage de korrekte dekompressionsoplysninger, der beregnes af dykkercomputeren.

Hvis en dykker i et andet tilfælde går tom for gas og har brug for en gasblanding fra en dykkermakker, er det muligt at tilpasse Suunto EON Core til situationen ved at tilføje den nye gasblanding til listen. Suunto EON Core omberegner dekompressionen og viser de korrekte oplysninger til dykkeren.

 **BEMÆRK:** Denne funktion er ikke aktiveret som standard. Den skal aktiveres og opretter et ekstra trin i gasmenuen under dykket. Den er kun tilgængelig, hvis der er valgt flere gasser for dykketilstanden.

For at aktivere ændring af gasser skal du slå funktionen til i indstillingsmenuen under **Dykkeindstillinger/Parametre/Redigér gasser**.

Når den er aktiveret kan du under et multigasdyk tilføje en ny gas samt vælge en eksisterende gas på gaslisten for at fjerne den.

3.21.2. Isobaric counterdiffusion (ICD)

Isobaric counterdiffusion (ICD) occurs when different inert gases (such as nitrogen and helium) diffuse in different directions during a dive. In other words, one gas is being absorbed by the body while the other is being released. ICD is a risk when diving with Trimix mixtures.

This may happen during a dive, for example, when Trimix gas is switched to Nitrox or light Trimix. When the switch is made, helium and nitrogen rapidly diffuse in opposite directions. This produces a transient increase in total inert gas pressure which can lead to decompression sickness (DCS).

Currently there are no algorithms that can address ICD. Therefore, you need to take it into account when planning Trimix dives.

You can use Suunto EON Core to plan your Trimix usage safely. Under the **GASES** menu, you can adjust oxygen (O₂) and helium (He) percentages to see the change in partial pressure of nitrogen (ppN₂) and the partial pressure of helium (ppHe) values.

An increase in partial pressure is indicated by a positive number, and a decrease by a negative number. The changes in ppN₂ and ppHe are displayed next to each gas mixture that that you want to switch to. Maximum Operating Depth (MOD) is assumed to be the depth when start to use the gas mixture.

An ICD warning is generated when the gas switch depth is greater than 10 m (30 ft) and either:

1. The change ppN₂ increases by more than +0.5, or
2. The change in ppHe increases by more than +0.5 and ppN₂ decreases by more than -0.25.

If these limits are exceeded with a gas switch, Suunto EON Core indicates the risk of ICD as shown below:



In this example, the available gas mixtures for a deep Trimix dive are:

- Trimix 15/55
- Trimix 35/10

- Trimix 50/10
- Oxygen

Suunto EON Core highlights the dangerous ICD condition when the gas mixture switches from 15/55 to 35/10 at a depth of 34.4 m.

If this gas switch is made, the change in ppN₂ and ppHe are far beyond the safe limits.

One way to avoid the ICD risk is to increase helium content in the 35/10 gas mixture to a 35/25 Trimix mixture. This would keep the changes in partial pressure at a safe level and remove the danger of sudden ICD.

3.22. Personlige justeringer og højdejusteringer

Der er mange faktorer, der kan påvirke din følsomhed over for trykfaldssyge. Sådanne faktorer varierer fra dykker til dykker samt fra den ene dag til den anden.

Personlige faktorer, som oftest forhøjer risikoen for trykfaldssyge, omfatter:

- Eksponering over for lav temperatur – vandtemperatur på under 20 °C (68 °F)
- Fysisk kondition, som er under gennemsnittet
- Træthed
- Dehydrering
- Stress
- Fedme
- PFO (Patent Foramen Ovale)
- Træning før eller efter dyk

⚠ ADVARSEL: VÆLG DEN KORREKTE PERSONLIGE INDSTILLING! Når det antages, at faktorer med en tendens til at øge muligheden for DCS er til stede, anbefales det at bruge denne mulighed for at gøre beregningerne mere konservative. Manglende valg af den korrekte personlige indstilling vil resultere i fejlagtige dyk- og planlægningsdata.

Den personlige femtrinsindstilling kan anvendes til at justere algoritmen, så den passer til din følsomhed over for trykfaldssyge. Du finder indstillingen under **Dykkeindstillinger/Parametre/Personlig**.

Personligt niveau	Forklaring
Mere aggressiv (-2)	Ideelle forhold, fremragende fysisk kondition, stor erfaring med mange dyk for nylig
Aggressiv (-1)	Ideelle forhold, fremragende fysisk kondition, god erfaring med mange dyk for nylig
Standard (0)	Ideelle forhold (standardværdi)
Konservativ (+1)	Der findes nogle risikofaktorer eller -forhold
Mere konservativ (+2)	Der findes flere risikofaktorer eller -forhold

⚠ ADVARSEL: Personlig justeringsindstilling 0, -1 eller -2 medfører stor risiko for DCS eller anden personskaade og død.

Ud over den personlige indstilling kan Suunto EON Core justeres til dykning ved forskellige højder. Denne indstilling tilpasser automatisk dekompressionsberegningen i forhold til det givne højdeområde. Du finder indstillingen under **Dykkeindstillinger/Parametre/Højde** og vælger mellem tre intervaller:

- 0-300 m (0-980 fod) (standard)
- 300-1500 m (980-4900 fod)
- 1500-3000 m (4900-9800 fod)

 **ADVARSEL:** Hvis du rejser til en højere højde, kan det midlertidigt forårsage en ændring i ligevægten af opløst nitrogen i kroppen. Det anbefales, at du akklimatiserer til den nye højde, før du dykker.

3.23. Udregning af ilt

Under et dyk beregner Suunto EON Core iltpartialtrykket (pO_2), forgiftningsniveauet for centralnervesystemet (CNS%) og lungeforgiftningen, der registreres vha. OTU (iltforgiftningsenheder). Udregningerne af eksponering for ilt baseres på baggrund af aktuelle anerkendte tabeller og principper over eksponeringstidsgrænser.

Som standard i Luft/Nitrox-dykketilstand vises CNS%- og OTU-værdierne ikke, før de når 80 % af de anbefalede grænser. Hvis en af værdierne når 80 %, giver Suunto EON Core dig besked, og værdien forbliver i displayet. I Trimix-tilstand vises CNS%- og OTU-værdierne i feltet nederst til højre som oplysninger, der kan navigeres i.

 **BEMÆRK:** Du kan tilpasse visningerne, så CNS% og OTU altid vises.

3.24. Rebreather dykning

Du kan bruge Suunto EON Core til rebreather-dykning ved at tilpasse din enhed i DM5. Suunto anbefaler at bruge klassisk eller grafisk visning sammen med rebreather-dykning. Du kan dog bruge prominent visning og brugerdefinerede felter, hvis det ønskes.

Udregning af faste indstillingspunkter gør det muligt at bruge Suunto EON Core som backup-dykkercomputer under rebreather-dyk. Den hverken kontrollerer eller sporer rebreather enheden på nogen måde.

Når du vælger din brugerdefinerede multigastilstand til CCR-dykning i indstillingen for dykketilstand, er gasmenuen opdelt i to: CC-gasser (gasser til lukket kredsløb) og OC-gasser (gasser til åbent kredsløb).

 **BEMÆRK:** Under rebreather-dyk bør Suunto EON Core kun bruges som backup-enhed. Den primære kontrol og overvågning af dine gasser bør foretages igennem selveste rebreather'en.

3.24.1. Gasser til lukket kredsløb

Under et rebreather-dyk skal du som minimum have to gasser til lukket kredsløb: Den ene er din flaske med ren ilt, og den anden er en diluent. Du kan definere yderligere diluenter efter behov.

De korrekte procentdele af ilt og helium på diluent-gassen eller -gasserne i din diluentbeholder skal altid indtastes i dykkercomputeren (eller i DM5) for at sikre korrekte udregninger af væv og ilt. Diluent-gassen eller -gasserne, som bruges til et rebreather-dyk kan findes under **CC-gasser** i hovedmenuen.

3.24.2. Gasser til åbent kredsløb

Som med diluentgasser skal du altid angive de korrekte procentdele af ilt og helium for bailoutgasser for alle flasker (og yderligere gasser) for at sikre korrekt vævs- og iltberegninger. Bailoutgasser til et rebreather-dyk er defineret under **OC-gasser** i hovedmenuen.

3.24.3. Indstillingspunkter

Din brugerdefinerede rebreather-dykketilstand har to indstillingspunkter – lav og høj. Begge kan konfigureres:

- Lavt indstillingspunkt: 0,4-0,9 (standard: 0,7)
- Højt indstillingspunkt: 1,0-1,6 (standard: 1,3)

Du behøver normalt ikke at ændre standardværdierne på indstillingspunkterne. Du kan dog ændre dem efter behov, enten i DM5 eller i hovedmenuen.

Sådan ændres indstillingsværdierne i Suunto EON Core:

1. I overfladetilstand skal du trykke på og holde den midterste knap nede for at åbne hovedmenuen.
2. Rul til **Indstillingspunkt** vha. den øverste knap, og vælg med den midterste knap.
3. Rul til **Lavt indstillingspunkt** eller **Højt indstillingspunkt**, og vælg med den midterste knap.
4. Justér indstillingsværdien med den nederste eller øverste knap, og acceptér med den midterste knap.
5. Hold den midterste knap nede for at afslutte menuen.

Skift af indstillingspunkt

Indstillingspunkterne kan skiftes automatisk i henhold til dybden. Skiftedybden på det lave indstillingspunkt er som standard 4,5 m (15 fod), og skiftedybden på det høje indstillingspunkt er 21 m (70 fod).

Det automatiske skift af indstillingspunkt er som standard slået fra for det lave indstillingspunkt og slået til for det høje indstillingspunkt.

Sådan ændres automatisk skift af indstillingspunkt i Suunto EON Core:

1. I overfladetilstand skal du trykke på og holde den midterste knap nede for at åbne hovedmenuen.
2. Rul til **Indstillingspunkt** vha. den øverste knap, og vælg med den midterste knap.
3. Rul til **Skift lav** eller **Skift høj**, og vælg med den midterste knap.
4. Justér dybdeværdien for indstillingspunktet med den øverste eller nederste knap, og acceptér med den midterste knap.
5. Hold den midterste knap nede for at afslutte menuen.

Pop-op-meddelelser angiver, når indstillingspunktet er skiftet.



Under et rebreather-dyk kan du desuden skifte til et brugerdefineret indstillingspunkt på et vilkårligt tidspunkt.

Sådan skiftes til et brugerdefineret indstillingspunkt:

1. Under et dyk i rebreather-tilstand skal du trykke på og holde den midterste knap nede for at åbne hovedmenuen.
2. Rul til **Brugerdefineret indstillingspunkt**, og vælg med den midterste knap.
3. Justér indstillingsværdien efter behov med den nederste eller øverste knap, og acceptér med den midterste knap.

En pop-op-meddelelse bekræfter skiftet af indstillingspunkt.



BEMÆRK: Når du skifter til et brugerdefineret indstillingspunkt, slås automatisk skift af indstillingspunkt fra for resten af dykket.

3.24.4. Bailout

Hvis du på et vilkårligt tidspunkt under et rebreather-dyk får mistanke om en fejlfunktion, skal du skifte til en bailout-gas og afbryde dykket.

Sådan skiftes til en bailout-gas:

1. Hold den midterste knap nede for at åbne hovedmenuen.
2. Rul til **OC-gasser**, og vælg med den midterste knap.
3. Rul til den ønskede bailout-gas, og vælg med den midterste knap.

Når der er valgt en bailout-gas, erstattes indstillingspunktfeltet med pO₂-værdien for den valgte gas til åbent kredsløb.

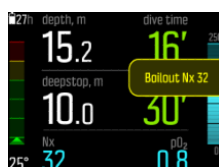

Hvis fejlen afhjælpes, eller situationen under dykket på anden vis normaliseres, kan du skifte tilbage til en diluent ved hjælp af samme procedure som angivet nedenfor for, men ved at vælge blandt **CC-gasser**.

3.25. Sikkerhedsstop og dybdestop

Det anbefales altid at foretage et tre (3) minutters sikkerhedsstop for hvert dyk på over 10 meter (19,7 fod).

Tiden på et sikkerhedsstop beregnes, når du er mellem 2,4 og 6 m (7,9 og 19,7 fod). Denne præsenteres med op-/ned-pile foran stopdybden. Sikkerhedsstoptiden vises i minutter og sekunder. Tiden kan overskride tre (3) minutter, hvis du stiger for hurtigt op under dykket.

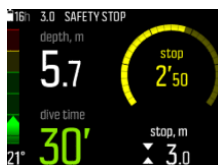

Dybdestop aktiveres, når du dykker dybere end 20 m (65,6 fod). Dybdestop præsenteres på samme måde som sikkerhedsstop. Du befinder dig i dybdestopområdet, når der vises op-/ned-pile foran dybdestopdybden, og dybdestoptimeren kører.

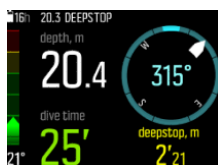

 **BEMÆRK:** Af sikkerhedshensyn kan du ikke slå dybdestop fra, hvis helium (trimix-gasblandinger) er aktiveret for den aktuelle dykkesituation.

3.26. Samplingsfrekvens

Suunto EON Core bruger en fast samplingsfrekvens på 10 sekunder for alle logregistreringer.

3.27. Standby og dvaletilstand

Standby og dvaletilstand er to funktioner, der har til formål at forlænge batterilevetiden. Standby er en tilstand, der kan justeres, og som slukker for skærmen efter en forudindstillet periode, hvis Suunto EON Core ikke bruges.

Sådan justeres standbytiden:

1. Hold den midterste knap nede for at åbne menuen.
2. Navigér til **Generelt** » **Enhedsindstillinger** » **Standby**.
3. Tryk på den midterste knap for skifte til Standby.
4. Rul op/ned for at vælge den ønskede standbytid i minutter.
5. Tryk på den midterste knap for at gemme ændringerne og gå tilbage til menuen Enhedsindstillinger.
6. Hold den midterste knap nede for at afslutte.

Dvaletilstand

Dvaletilstand er en funktion, der forlænger batterilevetiden, når Suunto EON Core ikke har været brugt i et stykke tid. Dvaletilstanden aktiveres, når der er gået to dage siden:

- Der ikke har været trykket på nogen knapper
- Suunto EON Core har været tilkoblet til pc/oplader
- Dykkeberegning er afsluttet

Suunto EON Core aktiveres, når den tilsluttes til en pc/oplader, når der trykkes på en knap, eller når vandkontakterne bliver våde.

3.28. Overfladeinterval og no-fly-tid (overfladeinterval før flyvning)

Efter et dyk viser Suunto EON Core overfladetiden siden det forrige dyk og en nedtællingstimer for den anbefalede no-fly-tid. Under no-fly-tiden (overfladeinterval før flyvning) bør flyvning eller rejse til højder undgås.



No-fly-tiden er altid mindst 12 timer og er lig med afmætningstiden, når denne er over 12 timer. For afmætningstider, som er kortere end 70 minutter, vises no-fly-tiden ikke.

Hvis dekompressionen springes over under et dyk, så Suunto EON Core går i permanent fejltilstand (se *Algorithm_lock*), er no-fly-tiden altid 48 timer. Hvis dykket tilsvarende foretages i måleritilstand (bundtimer), er no-fly-tiden 48 timer.

⚠ ADVARSEL: DET ANBEFALES IKKE AT FLYVE, MENS COMPUTEREN TÆLLER NED TIL NO-FLY-TIDEN. AKTIVER ALTID COMPUTEREN FOR AT KONTROLLERE DEN RESTERENDE NO-FLY-TID, FØR DU FLYVER! Hvis du flyver eller rejser til en højere højde inden for no-fly-tiden, kan det i høj grad øge risikoen for DCS. Gennemgå anbefalingerne fra Divers Alert Network (DAN). Der findes dog ikke nogen flyvning-efter-dykning regel, der helt garanterer at forhindre dekompressionsssyge!

3.29. Suunto DM5 og Movescount

Med Suunto DM5-softwareprogrammet kan du spore og analysere alle dine dykkelogbøger og planlægge dine fremtidige dyk. Med DM5 kan du tilpasse Suunto EON Core og opdatere enhedens firmware. Download Suunto DM5 fra www.suunto.com/dm5.



BEMÆRK: Mono framework er påkrævet ved brug af DM5 på en Mac.

Movescount er et onlinesportsfællesskab, der integreres med Suunto DM5. Via Movescount kan du dele dine dyk med andre.

3.29.1. Synkronisering af logbøger og indstillinger

For at synkronisere logbøger og indstillinger skal du først installere Suunto DM5 (se 3.29. *Suunto DM5 og Movescount*).

Sådan downloader du logbøger fra Suunto EON Core og synkroniserer indstillingerne:

1. Start Suunto DM5. Hvis du også bruger Suunto Moveslink, skal du afslutte Moveslink, før du fortsætter.
2. Tilslut Suunto EON Core til computeren ved hjælp af USB-kablet.
3. Vent, indtil synkroniseringen er fuldført.

Nye dykkelogbøger vises på listen **Dyk** i DM5 i venstre side, og er sorteret efter dato og klokkeslæt.

3.29.2. Opdatering af firmware

Suunto DM5 er påkrævet for at installere ny firmware til din Suunto EON Core. Hvis der findes en tilgængelig firmwareversion, får du besked, når du tilslutter USB-kablet.

Sørg for, at USB-kablet er tilsluttet korrekt, før du opdaterer firmwaren. Kablet må ikke frakobles, før opdateringen er fuldført.

Se videoen på *YouTube*.

Sådan opdateres firmwaren:

1. Vælg Suunto EON Core på listen over enheder i DM5 Hvis du også bruger Suunto Moveslink, skal du afslutte Moveslink, før du fortsætter.
2. Synkronisér om nødvendigt.
3. Klik på Opdatér, og vent, indtil opdateringen er fuldført. Dette kan tage 10 minutter eller mere.

3.30. Suunto Fused RGBM

Udviklingen af Suuntos dekompressionsmodel opstod i 1980'erne, da Suunto implementerede Bühlmanns model på baggrund af M-værdier i Suunto SME. Siden da har forskningen og udviklingen fortsat med hjælp fra både eksterne og interne eksperter.

I slutningen af 1990'erne implementerede Suunto Dr. Bruce Wienkes RGBM-model (Reduced Gradient Bubble Model) for at arbejde med den tidligere model, som var baseret på M-værdier. De første kommercielle produkter med funktionen var de ikoniske Suunto Vyper og Suunto Stinger. Takket være disse produkter blev dykkersikkerheden væsentlig forbedret, da de tog fat på en række dykkeomstændigheder, som var uden for modeller, der udelukkende omhandlede opløste gasser. Dykkersikkerheden blev forbedret igennem:

- Kontrol af sammenhængende flerdages dyk
- Udregning af tætliggende gentagne dyk
- Reaktion på et dyk, som er dybere end det forrige
- Tilpasning til hurtige opstigninger, som producerer stor ophobning af mikrobobler (silent-bubble)
- Indarbejdning af ensartethed med de fysiske love om den kinetiske gasteori

I Suunto Fused™ RGBM stammer hastighederne på gasoptagelse fra Wienkes FullRGBM, hvor den menneskelige krop er modelleret af femten forskellige vævsgrupper. FullRGBM kan anvende disse ekstra væv og modellere optagelsen af gas og afgang i vævene præcist. Mængderne af nitrogen og helium under optagelse af gas og afgang i vævene udregnes uafhængigt af hinanden.

Fordelen ved Suunto Fused RGBM er yderligere sikkerhed takket være dens evne til at tilpasse sig en lang række situationer. Den kan dog udsætte fritidsdykkere for en lidt længere ikke-dekompressionstid, afhængigt af den valgte personlige indstilling. Den giver professionelle åbent kredsløb-dykkere mulighed for at bruge gasblandinger med helium – på dybere og længere dyk giver heliumbaserede gasblandinger nemlig en kortere opstigningstid. Og endelig giver Suunto Fused RGBM-algoritmen rebreather-dykkere det perfekte værktøj, da det kan bruges som dykkercomputer med indstillingspunkter uden kontrol.

3.30.1. Dykkersikkerhed

Da enhver dekompressionsmodel udelukkende er teoretisk og derfor ikke kontrollerer dykkerens egentlige krop, kan ingen dekompressionsmodel garantere udelukkelsen af trykfaldssyge. Det er blevet vist igennem eksperimenter, at kroppen tilpasser sig dekompression til en vis grad, når der er tale om løbende og hyppig dykning. Der er to personlige justeringsindstillinger (P-1 og P-2) tilgængelige for dykkere, som løbende dykker og er klar til at acceptere en større personlig risiko.

⚠ FORSIGTIG: Brug altid de samme personlige justeringsindstillinger og højdejusteringsindstillinger til det faktiske dyk og til planlægningen. Forøgelse af den personlige justeringsindstilling i forhold til den planlagte indstilling samt forøgelse af højdejusteringsindstillingen kan føre til længere dekompressionstider dybere og derfor også til en højere nødvendig gasmængde. Du kan løbe tør for indåndingsluft, hvis den personlige justeringsindstilling blev ændret efter planlægningen af dykket.

3.30.2. Højdedykning

Det atmosfæriske tryk er lavere ved højtliggende højder end ved havoverfladen. Efter ophold ved en højtliggende højde har du ekstra nitrogen i din krop i forhold til ligevægtssituationen ved den oprindelige højde. Denne "ekstra" nitrogen frigives gradvist med tiden, og ligevægten genskabes. Det anbefales, at du tilpasser dig en ny højde ved at vente i mindst tre timer, inden du laver et dyk.

Foruden for højtliggende højdedykning skal du justere højdeindstillingerne i din dykkercomputer, så beregningerne tager hensyn til den højtliggende højde. De maksimale nitrogenpartialtryk, der tillades af dykkercomputerens matematiske model, reduceres i henhold til det lavere omgivelsestryk.

De tilladte grænser for ikke-dekompressionsstop reduceres som følge betydeligt.

⚠ ADVARSEL: VÆLG DEN KORREKTE HØJDEINDSTILLING! Når du dykker i højder over 300 m (1.000 fod), skal højdeindstillingen vælges korrekt, for at computeren kan beregne status for dekompression. Dykkercomputeren er ikke beregnet til brug i højder over 3000 m (10.000 fod). Hvis den korrekte højdeindstilling ikke vælges eller hvis der dykkes over maksimal højdegrænse, vil det betyde fejlagtige dyk- og planlægningsdata.

3.30.3. Eksponering for ilt

Udregningerne af eksponering for ilt baseres på baggrund af aktuelle anerkendte tabeller og principper over eksponeringstidsgrænser. Ud over dette benytter dykkercomputeren flere metoder til konservativ beregning af eksponering for ilt. Eksempel:

- De viste beregninger af eksponering for ilt forhøjes til den næste højere procentværdi.
- CNS%-grænserne op til 1,6 bar (23,2 psi) er baseret på grænserne i 1991 NOAA-dykkermanualen.
- OTU-monitoreringen er baseret på det daglige længerevarende toleranceniveau og restitutionensgraden er reduceret.

De iltrelaterede oplysninger, som vises af dykkercomputeren, er også designet til at sikre, at alle advarsler og visninger sker på de rette stadier under et dyk. For eksempel vises følgende oplysninger inden og under et dyk, når computeren er indstillet til Luft/Nitrox eller Trimix:

- Den valgte O₂% (og eventuelle helium %)
- CNS% og OTU

- Hørbar notifikation, når CNS% når 80 %, og derefter notifikation, når 100 %-grænsen er overskredet
- Notifikationer, når OTU når 250, og derefter igen, når 300-grænsen er overskredet
- Lydalarm, når pO₂-værdien overskrider den forudindstillede grænse (alarm for høj pO₂)
- Lydalarm, når pO₂-værdien er < 0,18 (alarm for lav pO₂)

⚠ ADVARSEL: NÅR ILTGRÆNSEMÆNGDEN ANGIVER, AT DEN MAKSIMALE GRÆNSE ER NÅET, SKAL DU STRAKS TRÆFFE FORANSTALTNINGER FOR AT REDUCERE ILTEKSPONERING. Hvis der ikke træffes foranstaltninger for at reducere ilteksponeringen efter en CNS%/OTU-advarsel, øges risikoen for ilttoksicitet, personskade eller død hurtigt.

3.31. Flasketryk

Din Suunto EON Core kan bruges med flere Suunto-flaske-POD'er til trådløs transmission af flasketryk.

Sådan installeres og tilknyttes en Suunto flaske-POD:

1. Installér flaske-POD'en som beskrevet i lynvejledningen til flaske-POD'en.
2. Vent, indtil den grønne lysdiode på flaske-POD'en blinker.
3. Hvis skærmen på din Suunto EON Core er tom, skal du trykke på en vilkårlig knap for at aktivere den.
4. Hold din Suunto EON Core tæt på flaske-POD'en.
5. Efter nogle få sekunder vises en menu på skærmen, som viser flaske-POD'ens serienummer, batteristatus og flasketrykket. Vælg den korrekte gas for den pågældende flaske-POD i menuen.

⚠ ADVARSEL: Indikationen for batteriniveau, der vises ved parring af flaske-POD'en, er kun en tilnærmelse. POD-batteriet kan tømmes hurtigere end indikationen antyder.

Gentag proceduren ovenfor for yderligere flaske-POD'er, og vælg forskellige gasser for hver POD.

📖 BEMÆRK: Du kan ikke tilknytte en ekstra flaske-POD, medmindre du har defineret en sekundær gas i Suunto EON Core.

Som alternativ kan du vælge, hvilken flaske-POD du vil bruge med hver gas ved at vælge en flaske-POD for den pågældende gas i menuen **Gas(ser)**. Hvis du bruger denne metode, skal du sikre, at flaske-POD'en er aktiveret ved at kontrollere, at der vises en flasketrykaflæsning på skærmen, og at den er acceptabel. I menuen defineres flaske-POD'en vha. serienummeret, der er trykt på flaske-POD'en.

I hoveddisplayet for dykning vises kun ét flasketryk, som svarer til den aktive gas. Når der skiftes gas, skifter det viste flasketryk tilsvarende.

⚠ ADVARSEL: Hvis der er flere dykkere, der bruger flaske-POD'er, skal du altid kontrollere, før du dykker, at POD-nummeret på din valgte gas svarer til serienummeret på din POD.

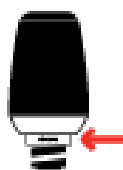

 **TIP:** Fjern trykket fra flaske-POD'en, når du ikke dykker, for at spare batteriets levetid.

3.32. Timer

Suunto EON Core har en timer, som kan bruges til tidtagning af forskellige handlinger på overfladen eller under et dyk. Timeren vises nederst til højre som et element, der kan navigeres i.

 **BEMÆRK:** Timeren kan også tilpasses som et analogt ur midt i displayet.

Sådan anvendes timeren:

1. Tryk på den øverste knap under et dyk for at starte timeren.
2. Tryk igen på den øverste knap for at sætte timeren på pause.
3. Hold den øverste knap nede for at nulstille timeren.

Timerens start- og stophandlinger gemmes i dykkelogbogen.

3.33. Vandkontakter

Vandkontakten befinder sig på kapslens side ved siden af USB-kabelporten. Under vandet er vandkontaktens poler forbundet igennem vandets ledeevne. Suunto EON Core skifter til dykketilstand, når vand detekteres, og dybdemåleren fornemmer vandtryk ved 1,2 m (4 fod).

4. Pleje og support

4.1. Retningslinjer for håndtering

Behandl din Suunto EON Core med omhu. De følsomme interne elektroniske komponenter kan blive beskadiget, hvis enheden bliver tabt eller på anden vis håndteres forkert.

Når du rejser med denne dykkercomputer, skal du sørge for, at den er pakket sikkert ind i indtjekket bagage eller håndbagagen. Den bør anbringes i en pose eller anden beholder, hvor den ikke kan flytte omkring eller blive stødt.

Prøv ikke selv på at åbne eller reparere din Suunto EON Core. Hvis du har problemer med enheden, bedes du kontakte det nærmeste autoriserede Suunto-servicecenter.

 **ADVARSEL:** *KONTROLLÉR ENHEDENS VANDMODSTAND! Fugt inde i enheden og/eller batterirummet kan beskadige enheden alvorligt. Kun et autoriseret Suunto Service Center må udføre serviceaktiviteter.*

Vask og tør dykkercomputeren efter brug. Skyl den meget grundigt efter dyk i saltvand.

Udvis særlig opmærksomhed på trykfølerområdet, vandkontakter, trykkontakter og USB-kabelporten. Hvis du bruger USB-kablet, før dykkercomputeren rengøres, skal kablet (enhedsenden) også skylles.

Efter brug skylles den med rent vand og mild sæbe og rengøres omhyggeligt med en fugtig, blød klud eller et vaskeskind.

 **BEMÆRK:** *Lad ikke din Suunto EON Core ligge i en spand vand (til skylning). Displayet forbliver tændt under vand og bruger batteri.*

Brug kun originalt Suunto-tilbehør – garantien dækker ikke skader forårsaget af ikke-originalt tilbehør.

 **ADVARSEL:** *Brug ikke komprimeret luft eller højtryksrenser til rengøring af dykkercomputeren. Dette kan forårsage permanent beskadigelse af trykføleren i dykkercomputeren.*

 **TIP:** *Husk at registrere din Suunto EON Core på www.suunto.com/support for at få personlig support.*

4.2. Montering af ridsebeskytter

Brug den medfølgende ridsebeskytter for at beskytte din Suunto EON Core mod ridser.

Sådan installeres ridsebeskytteren:

1. Sørg for, at displayglasset er rent og tørt.
2. Pil bagsiden af beskyttelseslaget fra den ene side af ridsebeskytteren.
3. Anbring den fritlagte klæbeside nedad på den ene side af displayet.
4. Træk beskyttelseslaget væk fra ridsebeskytteren.
5. Tryk eventuelle luftbobler ud med et blødt værktøj med en lige kant.

Se videoen på YouTube: *YouTube*.

4.3. Skift af rem til gummirem (bungee)

Du kan skifte mellem håndledsremmen og gummiremmen efter behov. Gummiremmen medfølger som valgfri mulighed.

Sådan monteres gummiremmen:

1. Fjern begge stropender, og tag remstiften ud af stropenderne.
2. Sæt remstifterne ind i gummiremmens adaptere, og fastgør gummiremmens adaptere.
3. Træk snoren igennem begge adaptere.
4. Bind enden af gummiremmen fast, og skær den overskydende snor af.

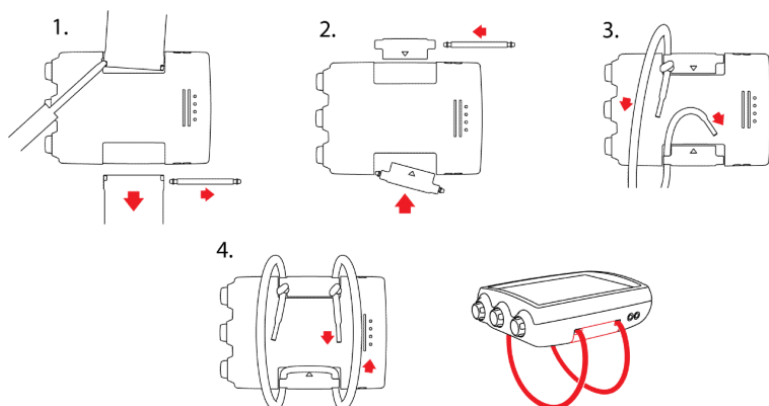

4.4. Opladning af batteriet

Oplad Suunto EON Core vha. det medfølgende USB-kabel. Hvis batteriniveauet er meget lavt, forbliver displayet mørkt under opladningen, indtil batteriet har opnået et tilstrækkeligt batteriniveau. En rød lysdiode ved siden af displayet blinker, når enheden oplades.

⚠ FORSIGTIG: BRUG IKKE USB-kablet, når Suunto EON Core er våd. Dette kan medføre en elektrisk fejl. Kontrollér, at kabelstikket og stikbensområdet på enheden er tørt. Hvis du bruger en beskyttelseshætte, fjernes hættens fra stikbensområdet for at fjerne eventuelle resterende vanddråber.

📖 BEMÆRK: Under tilslutning kan du opleve en vibrerende fornemmelse, når du rører ved et computerkabinet af metal og Suunto EON Core. Dette er forårsaget af en mindre elektrisk strøm, der dannes, hvis lysnetforbindelsen til computeren ikke er jordet.

⚠ FORSIGTIG: Lad ALDRIG USB-kablets tilslutningsdel røre nogen ledende overflade. Dette kan kortslutte kablet og gøre det uanvendeligt.

Genopladelige batterier har et begrænset antal opladningscyklusser og skal med tiden udskiftes. Batteriet må kun udskiftes af et autoriseret Suunto-servicecenter.

4.5. Support

Du kan få adgang til yderligere support på www.suunto.com/support. Her finder du et omfattende udvalg af supportmateriale, herunder spørgsmål og svar samt instruktionsvideoer. Du kan også sende spørgsmål direkte til Suunto eller sende en e-mail/ringe til Suuntos supportmedarbejdere.

Der findes desuden mange videoer med vejledninger på Suunto YouTube-kanalen på www.youtube.com/user/MovesCountbySuunto.

Det anbefales, at du registrerer dit produkt på www.suunto.com/support/ for at få den bedst mulige personlige support fra Suunto.

Sådan får du support fra Suunto:

1. Først skal du besøge Suunto.com (www.suunto.com/support) for at se, om dit spørgsmål allerede er blevet stillet/besvaret.
2. Hvis du ikke kan finde et svar på dit spørgsmål online, skal du sende dit spørgsmål vha. formularen, der findes på suunto.com/support.
3. Ring til Suunto. Du finder den nyeste liste med telefonnumre på sidste side i denne vejledning eller på www.suunto.com/support. Suuntos kvalificerede kundesupportmedarbejdere kan hjælpe dig og om nødvendigt udføre fejlfinding på produktet under opkaldet.

4.6. Bortskaffelse og genanvendelse

Bortskaf enheden i overensstemmelse med lokale love og forskrifter for elektronisk affald og batterier. Smid ikke enheden væk sammen med normalt husholdningsaffald. Hvis du vil, kan du aflevere enheden hos din nærmeste Suunto-forhandler.

Symbolet nedenfor viser, at denne enhed skal bortskaffes i henhold til EU-direktivet for bortskaffelse af elektrisk og elektronisk udstyr (WEEE). Følg medlemsstaternes lokale praksis for indsamling af elektronisk affald.



Den korrekte indsamling og genbrug af batterier og elektroniske enheder hjælper med at spare ressourcer og minimerer deres indvirkning på miljøet.

5. Reference

5.1. Tekniske specifikationer

Mål og vægt:

- Længde: 80 mm/3,15"
- Bredde: 55 mm/2,17"
- Højde: 21 mm/0,83"
- Vægt: 154 g/5,43 oz

Driftsbetingelser

- Normalt højdeområde: 0 til 3,000 m/10.000 fod over havets overflade
- Driftstemperatur: 0 °C til 40 °C/32 °F til 104 °F
- Opbevaringstemperatur: -20 °C til +50 °C/-4 °F til +122 °F
- Vedligeholdelse: 500 timers dykning eller to år, alt efter hvad der kommer først



BEMÆRK: Efterlad ikke dykkercomputeren i direkte sollys!

Dybdemåler

- Temperaturkompenseret tryksensor
- Nøjagtig til 80 m (262 fod) i overensstemmelse med EN 13319
- Visningsområde for dybde: 0 til 300 m (0 til 984 fod)
- Opløsning: 0,1 m fra 0 til 100 m (1 fod fra 0 til 328 fod)

Temperaturdisplay

- Opløsning: 1 °C/1,5 °F
- Visningsinterval: -20 til +50 °C/-4 til +122 °F
- Nøjagtighed: ± 2 °C/ $\pm 3,6$ °F inden for 20 minutters temperaturændring

Vises i blandet gasdykningstilstand

- Helium %: 0-95
- Ilt %: 5-99
- Display for iltpartialtryk: 0.0-3,0 bar
- CNS%: 0-500 % med 1 % opløsning
- OTU: 0-500

Andre displays

- Dykketid: 0 til 999 min
- Overfladetid: 0 til 99 t 59 min
- Dyktæller: 0 til 99 for gentagne dyk
- Ingen dekompressionstid: 0 til 99 min (>99 over 99)

- Opstigningstid: 0 til 999 min (- - efter 999)
- Loftdybder: 3,0 til 150 m/10 til 492 fod

Kalenderur

- Nøjagtighed: ± 25 s/måned (ved 20 °C/68 °F)
- 12/24 t display

Kompas

- Nøjagtighed: +/- 15 °
- Opløsning: 1°
- Maks. hældning: 45 grader
- Balance: global

Timer

- Nøjagtighed: 1 sekund
- Visningsinterval: 0'00–99'59
- Opløsning: 1 sekund

Logbog

- Samplingsfrekvens. 10 sekunder
- Hukommelseskapacitet: Ca. 200 timers dykning

Vævberegningsmodel

- Suunto Fused™ RGBM algoritme (udviklet af Suunto og Bruce R. Wienke, BSc, MSc, PhD)
- 15 vævsrum
- Vævsrum halvtider for nitrogen: 1, 2, 5, 10, 20, 40, 80, 120, 160, 240, 320, 400, 480, 560 og 720 min. Halvtider for på- og afgang er de samme.
- Vævsrumshalvtider divideres med en konstant faktor for at opnå heliumhalvtider.
- Reduceret gradient (variabel) M-værdier baseret på dykkervaner og dykkerbrud. M-værdierne spores op til 100 timer efter et dyk
- Eksponeringsberegningerne (CNS% og OTU) er baseret på anbefalinger fra R.W. Hamilton, PhD og nuværende accepterede tabeller og principper for eksponeringstidsgrænse.

Batteri

- Type: Genopladeligt litium-ion
- Batterilevetid: Fuldt opladet, mindst 16 timers dykkesid

Følgende betingelser påvirker batteriets forventede levetid:

- De forhold, som enheden betjenes og opbevares i (f.eks. temperatur/kolde forhold). Under 10 °C/50 °F er den forventede batterilevetid ca. 50-75 % af batterilevetiden ved 20 °C/68 °F.
- Batteriets kvalitet. Nogle lithiumbatterier kan uventet gå døde, hvilket ikke kan testes på forhånd.



BEMÆRK: Lav temperatur eller en indvendig oxidation af batteriet kan aktivere batteriadvarslen, også selvom batteriet har tilstrækkelig kapacitet. I sådanne tilfælde forsvinder advarslen normalt, når dykketilstand aktiveres igen.

Radiomodtager

- Kompatibel med Bluetooth® Smart
- Frekvensbånd: 2402-2480 MHz
- Maksimal udgangseffekt: <4 dBm
- Rækkevidde: ~3 m/9,8 fod

Undervandsradiomodtager

- Frekvensbånd: Enkelt kanal 123 kHz
- Maksimal udgangseffekt: 360 mW
- Rækkevidde: 1,5 m/4,9 fod

Producent

Suunto Oy

Tammiston kauppatie 7 A

FI-01510 Vantaa FINLAND

5.2. Overensstemmelse

5.2.1. EU-radiodirektivet

Suunto Oy erklærer hermed, at radioudstyret af typen DW171 er i overensstemmelse med direktiv 2014/53/EF. Den fulde ordlyd af EU-overensstemmelseserklæringen er tilgængelig på følgende internetadresse: www.suunto.com/EUconformity.

5.2.2. EU – Personlige værnemidler

Kombinationen af Suunto EON Core og Suunto Tank POD er et personligt beskyttelsesudstyr i henhold til direktivet 89/686/EF. Det bemyndigede organ nr. 0078, Institut National de la Plongée Professionnel, Entrée 3 - Port de la Pointe Rouge, 13008 MARSEILLE, Frankrig, har gennemført EF-typeafprøvningen for ovennævnte kombination og sikret overensstemmelse med den europæiske standard EN250:2014. Certificeringen er op til en dybde på 50 meter som defineret i EN250:2014.

5.2.3. EU-dybdemålerstandard

EN 13319 er en europæisk standard for dybdemålere til dykning. Suunto-dykkercomputere er designet til at overholde denne standard.

5.2.4. Overensstemmelse med FCC

Denne enhed overholder Del 15 i FCC-reglerne. Brug er afhængig af følgende to forhold:

(1) enheden må ikke skabe skadelig interferens, og

(2) enheden skal acceptere eventuel interferens, der modtages, herunder interferens, der kan forårsage uønsket funktionalitet. Dette produkt er blevet testet for at overholde FCC-standarder og er beregnet til privat eller kontorbrug.

Ændringer og justeringer, som ikke udtrykkeligt er godkendt af Suunto, kan ugyldiggøre tilladelsen til at anvende denne enhed under FCC's bestemmelser.

5.2.5. IC

Denne enhed overholder Industry Canadas licensundtagede RSS-standard(er). Brug er afhængig af følgende to forhold:

(1) enheden må ikke skabe interferens, og

(2) enheden skal acceptere eventuel interferens, herunder interferens, der kan forårsage uønsket funktionalitet i enheden.

5.3. Varemærker

Suunto EON Core, tilhørende logoer og andre Suunto-varemærker og produktnavne er registrerede eller ikke-registrerede varemærker tilhørende Suunto Oy. Alle rettigheder forbeholdes.

5.4. Patentmeddelelse

Dette produkt er beskyttet af de anmeldte patentansøgninger og deres tilsvarende nationale rettigheder: US 13/803,795, US 13/832,081, US 13/833,054, US 14/040,808, US 7,349,805 og US 86608266.

Yderligere patentansøgninger kan være blevet indsendt.

5.5. International begrænset garanti

Suunto garanterer hermed, at Suunto eller et autoriseret Suunto-servicecenter (herefter kaldet servicecenter) inden for garantiperioden og efter eget skøn gratis vil afhjælpe defekter i materialer eller fremstilling ved enten at a) reparere, b) erstatte eller c) refundere i henhold til vilkårene og betingelserne under denne internationale begrænsede garanti. Denne internationale begrænsede garanti er gyldig og retskraftig, uanset i hvilket land købet blev foretaget. Den internationale begrænsede garanti påvirker ikke dine juridiske rettigheder, der er givet under den gældende lovgivning for forbrugersalg.

Garantiperiode

Den internationale begrænsede garantiperiode begynder den dag, hvor det oprindelige detailkøb blev foretaget.

Garantiperioden er to (2) år for produkter og trådløse dykkesendere, medmindre andet er angivet.

Garantiperioden er et (1) år for tilbehør, herunder, men ikke begrænset til, trådløse sensorer og transmittere, opladere, kabler, genopladelige batterier, remme, armbånd og slanger.

Undtagelser og begrænsninger

Denne internationale begrænsede garanti dækker ikke:

1. a. normalt slid såsom ridser, afskrabninger eller ændring på farven og/eller på materialet af ikke-metalliske remme, b) defekter opstået som følge af hårdhændet behandling, eller c) defekter eller skader opstået som følge af brug i strid med instruktionerne, upassende pleje, uagtsomhed og ulykker såsom fald eller knusning;
2. trykte materialer og emballage;
3. defekter eller påståede defekter opstået som følge af, at produktet er blevet anvendt med enhver form for produkt, tilbehør, software og/eller tjeneste, der ikke er fremstillet eller leveret af Suunto;
4. ikke-genopladelige batterier.

Suunto garanterer ikke for, at produktet eller tilbehøret vil fungere på alle tidspunkter eller fejlfrit, ej heller at produktet eller tilbehøret vil fungere sammen med anden hardware eller software, der leveres af en tredjepart.

Denne internationale begrænsede garanti er ikke retskraftig, hvis produktet eller tilbehøret:

1. er blevet åbnet ud over den tiltænkte brug
2. er blevet repareret ved hjælp af uautoriserede reservedele, ændret eller repareret af et uautoriseret servicecenter
3. serienummeret er blevet fjernet, ændret eller gjort ulæseligt på nogen måde, hvilket bedømmes udelukkende efter Suuntos eget skøn; eller
4. har været udsat for påvirkning fra kemiske produkter, herunder, men ikke begrænset til, solcreme og myggemidler.

Adgang til Suunto-garantiservice

Du skal kunne fremvise købsbevis for at få adgang til Suunto-garantiservice. Du skal også registrere produktet online på www.suunto.com/mysuunto for at modtage international garantiservice globalt. Du finder instruktioner om, hvordan du får garantiservice, ved at besøge www.suunto.com/warranty, kontakte en lokal autoriseret Suunto-forhandler eller ringe til Suuntos kundeservice.

Begrænsning af erstatningsansvar

I det bredeste omfang som gældende lovgivning tillader det, vil denne internationale begrænsede garanti udgøre din eneste beføjelse og være gældende i stedet for alle andre garantier, både udtrykkelige og stiltiende. Suunto er ikke ansvarlig for specielle, hændelige eller pønalt betingede skader eller følgeskader, herunder, men ikke begrænset til, tab af forventede fordele eller forventet indtægt, tab af opsparing eller omsætning, tab af data, brugstab, kapitalomkostninger, udgifter til nyt udstyr eller nye anlæg, erstatningskrav fra tredjepart, skader på ejendom opstået som følge af køb eller brug af produktet eller som følge af brud på garantien, kontraktbrud, forsømmelse, alvorlige skadegørende handlinger eller nogen former for juridisk eller billighedsretlig teori, selvom Suunto kendte til sandsynligheden for sådanne skader. Suunto er ikke ansvarlig for eventuelle forsinkelser i leveringen af service.

5.6. Copyright

Copyright © Suunto Oy. Alle rettigheder forbeholdes. Suunto, Suunto-produktnavne, de tilknyttede logoer og andre Suunto-varemærker og produktnavne er registrerede eller ikke-registrerede varemærker tilhørende Suunto Oy. Denne publikation og indholdet heri tilhører Suunto Oy og er udelukkende beregnet til brug for kunder, der ønsker viden og vigtige

oplysninger om brugen af Suunto-produkter. Indholdet må ikke bruges eller distribueres til noget andet formål og/eller kommunikeres, offentliggøres eller gengives på anden vis uden forudgående skriftligt samtykke fra Suunto Oy. Skønt vi har været omhyggelige med at sikre, at oplysningerne i denne dokumentation både er omfattende og nøjagtige, gives der ingen garanti for nøjagtighed, hverken udtrykkeligt eller indforstået. Indholdet i dette dokument kan til enhver tid ændres uden varsel. Den seneste version af denne dokumentation kan altid downloades fra www.suunto.com.

5.7. Dykkevilkår

Fagudtryk	Forklaring
Højdedyk	Et dyk foretaget i en højde over 300 m (1000 fod) over havoverfladen.
Opstigningshastighed	Hastigheden hvormed en dykker stiger op mod overfladen.
Opstigningstid	Nødvendig minimumstid for at nå overfladen ved et dyk med dekompensionsstop.
CCR	Rebreather til lukket kredsløb. Dykning, som genanvender al udåndet luft.
Loft	Det højeste punkt, som en dykker må stige op til ved et dyk med dekompensionsstop, som er baseret på baggrund af en udregnet mængde inert gas.
CNS	Centralnervesystemsforgiftning. Forgiftning skyldes ilt. Kan forårsage diverse neurologiske symptomer. Den vigtigste af disse er epileptisklignende konvulsioner, som kan medføre, at en dykker drukner.
CNS%	Grænsemængde for forgiftning af centralnervesystemet.
Rum	Se "Vævstype".
Trykfaldssyge (DCS)	Trykfaldssyge Enhver af en række forskellige skader som følge af enten direkte eller indirekte dannelse af nitrogenbobler i væv eller kropsvæsker, som skyldes en dekompensation med utilstrækkelig kontrol.
Dekompensation	Tid brugt ved et dekompensionsstop eller -område, inden overfladen nås, så optaget nitrogen får mulighed for at forlade vævene på en naturlig måde.
Dekompensionsområdet	Dybdeområdet mellem gulvet og loftet ved et dyk med dekompensionsstop, inden for hvilket en dykker skal stoppe i noget tid under opstigning.
Dykke serie	En række gentagne dyk mellem hvilke dykkercomputeren viser, at der er nitrogenbelastning.

Fagudtryk	Forklaring
	Når nitrogenbelastningen når nul, deaktiveres dykkercomputeren.
Dykketid	Den forløbne tid mellem tidspunktet, hvor en dykker forlader overfladen for at nedstige, og tidspunktet, hvor dykkeren vender tilbage til overfladen ved afslutningen af dykket.
Bund	Den dybeste dybde under et dyk med dekompressionsstop, hvor dekompression sker.
He%	Procent helium eller mængde helium i indåndingsluften.
MOD	Maksimal operationsdybde på en indåndingsluft er den dybde, hvor iltpartialtrykket (pO_2) i gasblandingen overstiger en sikkerhedsgrænse.
Multileveldykning	Et enkelt eller gentagne dyk, der omfatter tid brugt ved forskellige dybder og derfor ikke har ikke-dekompressionsgrænser, som kun bestemmes alene vha. den maksimale dybde, der blev nået.
Nitrox (Nx)	Refererer i sportsdykning til enhver blanding med et højere iltindhold end almindelig luft.
Ingen deko	Ikke-dekompressionsstoptid. Den maksimale tid, som en dykker kan forblive på en bestemt dybde uden at skulle foretage dekompressionsstop under den efterfølgende opstigning.
Ikke-dekompressionsdyk	Ethvert dyk, som inkluderer en direkte og uafbrudt opstigning til overfladen mulig på et vilkårligt tidspunkt.
Ikke-dekotid	Forkortelse for ikke-dekompressionstidsgrænse.
OC	Åbent kredsløb. Dykning, som udtømmer al udåndet luft.
OTU	Oxygentoleranceenhed. Bruges til at måle toksiciteten i hele kroppen, der forårsages af længere tids eksponering over for et højt iltpartialtryk. De mest normale symptomer er irritation i lungerne, en brændende fornemmelse i brystet, hoste og nedsættelse af den vitale lungekapacitet.
$O_2\%$	Procent ilt eller mængde ilt i indåndingsluften. Almindelig luft indeholder 21 % ilt.
pO_2	Iltpartialtryk. Begrænser den maksimale dybde, ved hvilken nitrox-blandingen kan bruges på sikker vis. Den maksimale partialtrykgrænse ved dykning med beriget

Fagudtryk	Forklaring
	luft er 1,4 bar. Den absolutte partialtrykgrænse er 1,6 bar. Dyk foretaget ud over denne grænse risikerer øjeblikkelig iltforgiftning.
Gentaget dyk	Ethvert dyk, hvor dekompressionstidsgrænser påvirkes af resterende nitrogen, som blev optaget under tidligere dyk.
Resterende nitrogen	Mængde overskydende nitrogen, som er tilbage i en dykker efter ét eller flere dyk.
RGBM	Reduced Gradient Bubble Model. Moderne algoritme til sporing af både opløste og frie gasser i dykkere.
SCR	Halvlukket rebreather. Dykning, som genanvender en del af den udåndede luft.
Dykkerapparat	Selvstændigt åndedrætsudstyr under vand.
Overfladeinterval	Den forløbne tid mellem tidspunktet, hvor en dykker vender tilbage til overfladen fra et dyk, og tidspunktet, hvor en dykker nedstiger ved et efterfølgende dyk.
Vævstype	Teoretisk begreb brugt til at udvikle vævstyper med henblik på sammensætningen af dekompressionstabeller eller -beregninger.
Trimix	En indåndingsgasblanding bestående af helium, ilt og nitrogen.



SUUNTO CUSTOMER SUPPORT

1. www.suunto.com/support
www.suunto.com/mysuunto
2. **AUSTRALIA (24/7)** +61 1800 240 498
AUSTRIA +43 720 883 104
CANADA (24/7) +1 855 624 9080
中国 (CHINA) +86 400 661 1646
中国香港 (CHINA - Hong Kong) +852 58060687
DENMARK (EN, SV) +45 89872945
FINLAND +358 9 4245 0127
FRANCE +33 4 81 68 09 26
GERMANY +49 89 3803 8778
ITALY +39 02 9475 1965
JAPAN +81 3 4520 9417
NETHERLANDS +31 1 0713 7269
NEW ZEALAND (24/7) +64 9887 5223
RUSSIA +7 499 918 7148
SPAIN +34 91 11 43 175
SWEDEN +46 8 5250 0730
SWITZERLAND +41 44 580 9988
UK (24/7) +44 20 3608 0534
USA (24/7) +1 855 258 0900

© Suunto Oy

Suunto is a registered trademark of Suunto Oy. All Rights reserved.